

PRIRUČNIK ZA KPRISNIKE

HLADNJAK- ZAMRZIVAČ

MOLIMO VAS DA PRIJE RADA S UREĐAJEM PAŽLJIVO
PROČITATE OVAJ PRIRUČNIK ZA KORISNIKE I DRŽITE
GA NADOHVAT RUKE.

	Uvod	Registracija	4
		OSNOVNE MJERE PREDOSTROŽNOSTI	5
		Identifikacija dijelova	9
	PRIKLJUČIVANJE	INSTALACIJA	10
		PRIKLJUČIVANJE	10
	RAD	UPRAVLJAČKA PLOČA	12
		• KONTROLA TEMPERATURE	13
		• Brzo zamrzavanje	13
		• EKONOMIČAN NAČIN RADA	14
		• ALARM ZA OTVORENA VRATA	14
		• SAMOTESTIRANJE	15
		HEQJA DHE INSTALIMI I NDARĒSES SĚ XHAMIT	15
		UKLANJANJE I INSTALACIJA ODVOJIVE STAKLENE POLICE	15
		UKLANJANJE I INSTALACIJA LADICE U ODJELJKU ZA HLAĐENJE	16
		Pravljenje leda	16
	Čuvanje i održavanje	Čuvanje hrane	17
		Kako štediti energiju	17
		Čišćenje	17
		Opće informacije	18
		ZNAČAJKE RADA HLADNJAKA	18
	NAMJEŠTANJE VRATA	NAMJEŠTANJE VRATA	19
	Otklanjanje pogrešaka	Otklanjanje pogrešaka	21
		Uklanjanje starog aparata	22
	PAMETNA DIJAGNOSTIKA	PAMETNA DIJAGNOSTIKA (opcija)	23

Registracija

Model i serijski broj možete pronaći na stražnjem dijelu ovog uređaja. Taj je broj jedinstven za taj uređaj i ne može se naći niti na jednom drugom uređaju. Određene informacije dobro je ovdje zabilježiti i držati ovaj priručnik na dohvāt ruke od trenutka kupnje. Ovdje uložite i svoj račun.

Datum kupnje : _____

Dobavljač kod kojeg je kupljeno : _____

Adresa dobavljača : _____

Broj telefona dobavljača : _____

Broj modela : _____

Serijski broj : _____

VAŽNE SIGURNOSNE INFORMACIJE

▲ Ovo je simbol sigurnosnog upozorenja. On vas upozorava na sigurnosnu informaciju koja će vas upoznati s opasnostima koje mogu ubiti ili ozlijediti vas ili druge, ili koje mogu prouzročiti materijalnu štetu na proizvodu. Sve sigurnosne poruke će ispred sebe imati simbol sigurnosnog upozorenja i riječ za označavanje prijetnje OPASNOST, UPOZORENJE ili OPREZ. Te riječi znače:

▲ UPOZORENJE

U slučaju ne pridržavanja uputa možete biti ubijeni ili ozbiljno ozlijeđeni.

▲ OPREZ

Ukazuje na opasnu situaciju koja, ako se ne izbjegne, može dovesti do manje ili srednje teške ozljede, ili samo do oštećenja proizvoda.

▲ UPOZORENJE

- Prije korištenja, ovaj uređaj mora se pravilno instalirati i smjestiti na odgovarajuće mjesto prema uputama za instaliranje danim u ovom priručniku.
- Sve sigurnosne poruke će označiti opasnost, objasniti će vam kako smanjiti mogućnost ozljeđivanja i reći će vam što se može dogoditi u slučaju ne pridržavanja uputa.
- Kako bi smanjili rizik od požara, strujnog udara ili ozljeđivanja osoba tijekom upotrebe proizvoda, potrebno se je pridržavati osnovnih mjera predostrožnosti, uključujući sljedeće: Prije upotrebe ovog proizvoda pročitajte sve upute.

Kod ukapčanja u električno napajanje Potrebno je koristiti utičnicu koja napaja isključivo taj proizvod.

- Kada nekoliko uređaja koristi jednu utičnicu to može dovesti do požara.
- Zaštitna strujna sklopka može pokvariti hranu, a aparat za vodu može procuriti.



Pazite da električni utikač ne gleda prema gore, kao i da ne bude prignječen zadnjom stranom hladnjaka.

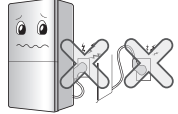

Pazite da električni kabel ne bude presavijen i da na njemu ne leže teški predmeti i da se tako ne ošteti.

Tako se može oštetiti električni kabel, što može izazvati požar ili strujni udar.



Ne produžujte i ne prilagođavajte dužinu električnog kabela utikača.

Električno oštećenje kabela i utikača izaziva strujni udar ili požar.



Ne potežite električni kabel i ne dodirujte utikač mokrim rukama.

To može izazvati strujni udar ili ozljedu.

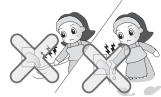

Obrišite vodu i prašinu s električnog utikača, a utikač ukopčajte u utičnicu tako da je dobro i sigurno ukopčan u utičnicu.

Prašina, voda i utikač koji ne leži dobro u utičnici mogu prouzročiti požar ili strujni udar.

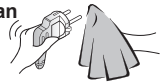

Pazite na uzemljenje.

Nepravilno uzemljenje može izazvati kvar ili strujni udar.



Kada je električni kabel ili utikač oštećen, ili kada spoj utičnice nije dobar, prestanite ih upotrebljavati.

To može izazvati strujni udar ili kratki spoj koji će prouzročiti požar.



Kod upotrebe hladnjaka

Ne stavljajte na hladnjak teške predmete i opasne stvari (posude s tekućinama).

Kada se otvaraju i zatvaraju vrata ti predmeti mogu pasti i prouzročiti ozljedu, požar ili strujni udar.



Ne vješajte se na vrata, na police na vratima, na kućni bar zamrzivača ili na hladnu komoru.

Tako možete srušiti hladnjak ili možete ozlijediti ruke. Posebno, ne dopustite djeci da na ovaj način postupaju s hladnjakom.



Hladnjak ne postavljajte na vlažna mjesta ili po kojima zapljuskuje voda ili kiša.

Oštećenje izolacije na električnim dijelovima može izazvati proboj električnog napona.



Ne upotrebljavajte i ne spremajte zapaljive materijale kao što su eter, benzin, alkohol, lijekovi, LP plin, sprej ili kozmetika u blizini hladnjaka ili u samom hladnjaku.

To može prouzročiti eksploziju ili požar.



Ne stavljajte u hladnjak nikakve žive životinje.



Ne stavljajte upaljenu svijeću u hladnjak kako bi uklonili neugodne mirise. Ne koristite fen za kosu za sušenje unutrašnjosti hladnjaka i ne koristite svijeće za uklanjanje neugodnih mirisa.

To može prouzročiti eksploziju ili požar.



Ne spremajte u hladnjak lijekove ili materijale za proučavanje.

Kada se sprema materijal s izričitom kontrolom temperature, može doći do njegovog kvarenja ili se može prouzročiti neočekivana reakcija koja može biti rizična na razne načine.



Poplavljeni hladnjak koristite samo nakon njegove provjere.

To može prouzročiti strujni udar ili požar.

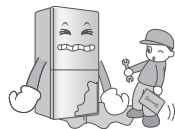

U slučaju istjecanja plina, ne dirajte hladnjak i utičnicu i odmah prozračite prostoriju.

• Eksplozija od iskre može izazvati požar ili opekline.

• S obzirom da hladnjak koristi prirodni plin (izobutan, R600a) kao sredstvo za hlađenje koje ne šteti okolišu, zapaljiva je čak i mala količina (80–90g) plina. Kada dođe do istjecanja plina zbog oštećenja tijekom isporuke, postavljanja ili upotrebe hladnjaka, svaka iskra može izazvati požar ili opekline.

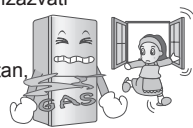

Ne prskajte vodom unutrašnje ili vanjske dijelove hladnjaka, i ne koristite za čišćenje benzin i razrjeđivač.

Oštećenje izolacije na električnim dijelovima može izazvati strujni udar ili požar.

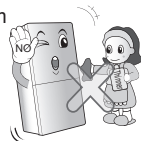

Hladnjak nosite tako da ga uhvatite za ručke na zadnjoj strani na vrhu i dnu hladnjaka.

U protivnom se ruke mogu okliznuti i ozlijediti.

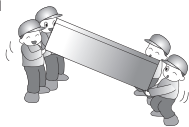

Molimo pazite kod otvaranja i zatvaranja vrata hladnjaka, jer tako možete ozlijediti osobe koje se nalaze u blizini.

Otvaranje ili zatvaranje vrata može priklješti stopala ili ruke, a rub vrata može ozlijediti djecu.

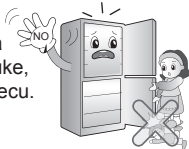

Kada kod hladnjaka osjetite bilo kakav čudan miris ili dim, odmah iskopčajte električni utikač i pozovite servisni centar.

To može prouzročiti požar.



Ne upotrebljavajte hladnjak za ne-kućanske namjene (spremanje lijekova ili testiranje materijala, za upotrebu na brodovima, i sl.).

To može prouzročiti neočekivane rizike od požara, strujnog udara, kvarenja spremljenog materijala ili kemijske reakcije.



Ne upotrebljavajte hladnjak za ne-kućanske namjene (spremanje lijekova ili testiranje materijala, za upotrebu na brodovima, i sl.).

To može prouzročiti neočekivane rizike od požara, strujnog udara, kvarenja spremljenog materijala ili kemijske reakcije.



Iskopčajte utikač električnog kabela kod čišćenja, rukovanja ili zamjene unutrašnje žaruljice u hladnjaku.

- Utikač u utičnici može prouzročiti strujni udar ili ozljeđu.
- Kada mijenjate unutrašnju žaruljicu hladnjaka, pazite da nije skinut gumeni prsten koji sprečava nastajanje iskre unutar grla.



Postavite hladnjaka na čvrsti i ravan pod.

Postavljanje hladnjaka na nestabilno mjesto može izazvati smrt u slučaju padanja hladnjaka kod otvaranja ili zatvaranja vrata.



Ne gurajte ruke ili metalne predmete u izlaze za hladni zrak, poklopac, dno hladnjaka, rešetku koja štiti od topline (izlazni otvor za zrak) na zadnjoj strani.

To može prouzročiti strujni udar ili ozljeđu



Izbjegavajte uređaje za grijanje.

To može prouzročiti požar.

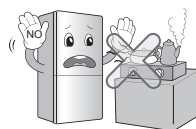

Hladnjak ne postavljajte na vlažna mjesta ili po kojima zapljuskuje voda ili kiša.

Oštećenje izolacije na električnim dijelovima može izazvati proboj električnog napona.



Spriječite prodiranje masti i ulja (uključujući biljna) na plastične dijelove hladnjaka.

To uzrokuje njihovo kvarenje i uništenje.



▲ OPREZ

Nepriдрžavanje ove upute može prouzročiti ozljedu, oštećenja na kući ili namještaju. Molimo, budite uvijek oprezni.

U slučaju odlaganja hladnjaka, kontaktirajte mjesni ured.

Kada želite odložiti veliki kućni otpad kao što su kućni električni uređaji i namještaj, najbolje je da kontaktirate lokalni mjesni ured.

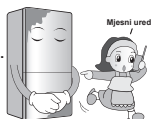

Ne dirajte hranu ili posude u zamrzivaču mokrim rukama.

To može prouzročiti promrzline.



Kod ponovnog ukapčanja utikača u utičnicu sačekajte 5 minuta ili duže.

U protivnom hladnjak možda neće raditi.



Kada iskapčate utikač iz utičnice, utikač uhvatite rukom, ne iskapčajte utikač potezanjem kabela.

To može prouzročiti strujni udar, kratki spoj ili požar.



Ne upotrebljavajte zapaljivi sprej u blizini hladnjaka.

U aparat ne spremajte eksplozivne tvari kao što su aerosolni raspršivači sa zapaljivim potisnim plinom.

To može prouzročiti požar.



Iskopčajte utikač električnog kabela kod čišćenja, rukovanja ili zamjene unutrašnje žaruljice u hladnjaku.

- Utikač u utičnici može prouzročiti strujni udar ili ozljedu.
- Kada mijenjate unutrašnju žaruljicu hladnjaka, pazite da nije skinut gumeni prsten koji sprečava nastajanje iskre unutar grla.



U slučaju grmljavine i ne korištenja proizvoda kroz duže vrijeme iskopčajte utikač iz električne utičnice.

Postoji opasnost od strujnog udara i požara.



Ne stavljajte na hladnjak vaze s cvijećem, šalice, kozmetiku, lijekove ili bilo koje druge posude s vodom.

U slučaju padanja može se prouzročiti požar, strujni udar ili ozljeda.



Molimo za pranje donjih ladica ne koristite stroj za pranje posuda, jer visoke temperature mogu oštetiti košare, koje se, tako oštećene, više neće moći koristiti.



Električna utičnica treba biti lako dostupna u slučaju potrebe za brzim odspajanjem.

Kad se jedna vrata hladnjaka naglo zatvore, druga bi se mogla otvoriti zato što su pretinci hladnjaka povezani putem otvora za zrak.

▲ OPREZ!

Uređaj je namijenjen za upotrebu u kućanstvu i drugim sličnim primjenama kako što su male kuhinje za osoblje u trgovinama, uredima i drugim radnim mjestima, u seoskim gospodarstvima, u hotelskim, motelskim sobama i drugim stambenim prostorima, u iznajmljivanju soba i apartmana, u serviranju hrane i drugim ne-maloprodajnim primjenama.

▲ OPREZ!

Uređaj nije namijenjen za upotrebu od strane osoba (uključujući djecu) sa smanjenim fizičkim, osjetilnim ili mentalnim sposobnostima ili osoba bez iskustva i znanja, osim u slučaju nadzora ili davanja uputa kako koristiti uređaj, od strane osobe odgovorne za sigurnost tih osoba.

Djecu je potrebno nadzirati kako bi bili sigurni da se ne igraju s uređajem.

▲ UPOZORENJE!

Držite ventilacijske otvore u dodatku uređaja ili unutar samog kućišta otvorenima i bez prepreka.

▲ UPOZORENJE!

Tekućina za hlađenje i izolacijski plin koji se koristi u ovom uređaju zahtijevaju posebnu proceduru odlaganja. Prilikom odlaganja molimo posavjetujte se s predstavnikom servisa ili sličnom kvalificiranom osobom.

▲ VINI RE!

Ne koristite mehaničke sprave niti neka druga sredstva za ubrzavanje procesa odmrzavanja osim onih koje preporučuje proizvođač.

▲ UPOZORENJE!

Ne oštećujte tok sredstva za hlađenje.

▲ UPOZORENJE!

Ne koristite električne uređaje unutar odjeljaka za hranu ovog uređaja, osim onih koje preporučuje proizvođač.



Ovaj uređaj sadrži malu količinu tekućine za hlađenje (izobutana) (R600a), prirodnog plina s visokom kompatibilnošću s okolinom, ali ta je tekućina također i lako zapaljiva. Prilikom transporta i instaliranja uređaja, treba paziti da se ne ošteti niti jedan dio kruga tekućine za hlađenje. Istjecanje tekućine za hlađenje iz hladnjaka moglo bi dovesti do požara ili povrede očiju. Ukoliko se otkrije istjecanje tekućine, izbjegavajte izravan plamen ili potencijalni izvor zapaljivosti, te na nekoliko minuta prozračite prostoriju u kojoj se nalazi uređaj.

Kako biste izbjegli ispuštanje zraka mješavinom zapaljivog plina u slučaju istjecanja tekućine za hlađenje zbog oštećenja njenog kružnog toka, veličina prostorije u koju ćete smjestiti hladnjak mora ovositi o količini tekućine za hlađenje koja se u tom hladnjaku koristi. Prostorija mora imati 1m² na svakih 8g tekućine za hlađenje R600a koja se nalazi u uređaju.

Nikada uređaj ne uključujte ukoliko pokazuje znakove bilo kakvog oštećenja. Ukoliko niste sigurni, kontaktirajte s dobavljačem.

Identifikacija dijelova

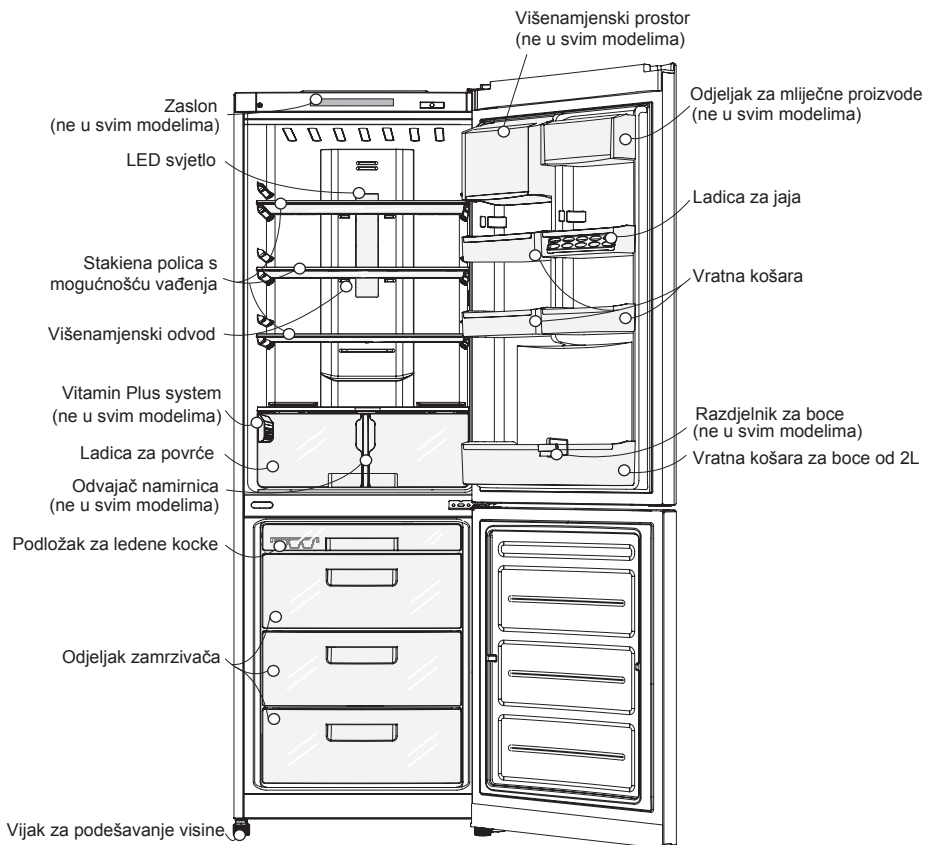

NAPOMENA

Ako otkrijete da vašem uređaju nedostaju neki dijelovi, to su možda dijelovi koji se koriste samo u drugim modelima.

INSTALACIJA

- Postavite graničnike u gornje kutove na stražnjoj strani hladnjaka kako je prikazano na sl. 1. Graničnici se nalaze u košari u vratima unutar odjeljka za hlađenje;
- Odaberite prikladno mjesto. Postavite hladnjak na mjesto prikladno za upotrebu;
- Hladnjak nije ugradivi uređaj. S gornje, stražnje i bočnih strana treba ostaviti najmanje 5 cm za cirkuliranje zraka i smanjenje potrošnje energije. Sl. 2;
- Ne instalirajte hladnjak u blizini izvora topline, te u području izloženom izravnoj sunčevoj svjetlosti ili visokoj vlažnosti;
- Provjerite je li električni napon naveden u priručniku u skladu s parametrima električne mreže;
- Ne uklanjajte okrugle naljepnice sa stražnje strane hladnjaka. One imaju dekorativnu funkciju prekrivanja otvora nastalih tijekom proizvodnje;
- Kako biste izbjegli vibracije, uređaj mora biti uravnotežen. Ako je potrebno, prilagodite odvijanje za razinu kako bi nadomjestili neravninu poda. Kako biste omogućili lakše zatvaranje vrata, prednja strana treba biti malo viša od stražnje strane. Odvijanje za podešavanje visine lako možete okrenuti blagim dodiranjem po kućištu. Odvijanje za podešavanje okrenite u smjeru kazaljke na satu (↻) za podizanje uređaja, a u smjeru obrnutom od smjera kazaljke na satu (↺) za spuštanje uređaja.
- Kako bi se osigurala odgovarajuća cirkulacija zraka oko hladnjaka, zadržite dovoljno prostora s obje strane, te odozgo, a najmanje 5 cm od zida sa stražnje strane.

- Prije upotrebe, pažljivo operite hladnjak;
- Postavite sve dodatne dijelove, na primjer kutije za led, i slično, na određena mjesta. Zapakirani su zajedno kako bi se spriječilo moguće oštećenje tijekom prijevoza.
- Uključite napojni kabel u utičnicu. U istu utičnicu ne uključujte više uređaja.

PRIKLJUČIVANJE

Prije nego počnete slagati hranu, neka vaš hladnjak radi 1 - 2 sata na prazno pri normalnoj temperaturi. Ako dođe do iskopčavanja iz struje, pričekajte 5 minuta prije nego ga ponovno ukopčate. Vaš hladnjak sada je spreman za uporabu.

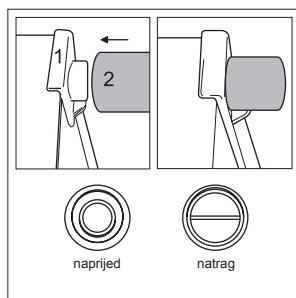

Slika 1. Postavljanje graničnika

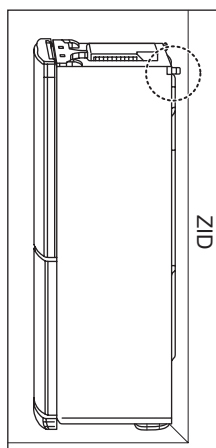

Slika 2. Instalacija hladnjaka prema zidu

NAPOMENA

Graničnici se nalaze u košari u vratima odjeljka za hlađenje. Trebaju se postaviti radi bolje radne učinkovitosti hladnjaka.

UPRAVLJAČKA PLOČA

Vanjski zaslon s diodom koja odašilje svjetlo (LED)



Unutarnji zaslon

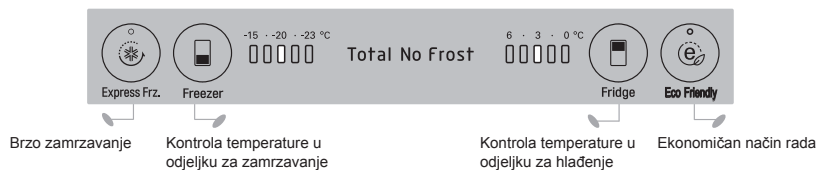

KONTROLA TEMPERATURE

Početna temperatura u odjeljcima za hlađenje i zamrzavanje je 3 °C, odnosno - 20 °C. Ako želite, možete je promijeniti pritiskom tipke za kontrolu temperature odgovarajućeg odjeljka.

Vanjski LED zaslon



Unutarnji LED zaslon

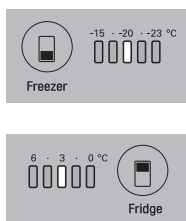

NAPOMENA

Temperatura prikazana na LED zaslonu je ciljna vrijednost zato što se stvarna temperatura unutar hladnjaka mijenja ovisno o intenzitetu izloženosti vanjskim faktorima, poput temperature prehrambenih namirnica i učestalosti otvaranja vrata.

Nakon uključivanja, hladnjak za 2-3 dana doseže zadani način rada.

BRZO ZAMRZAVANJE

Upotrebljava se kada je potrebno brzo zamrznuti prehrambene namirnice.

Jednom pritisnete tipku "Brzo zamrzavanje/ Ekonomičan način rada" (na vanjskom zaslonu) ili tipku "Brzo zamrzavanje"

(na unutarnjem zaslonu). Zasljetit će lampica "BRZO ZAMRZAVANJE" i proces brzog zamrzavanja će započeti.

Brzo zamrzavanje traje približno 24 sata.

Poslije dovršetka ovog procesa, hladnjak se automatski vraća u prethodno stanje (ranije zadane postavke temperature).

Ako želite zaustaviti postupak brzog zamrzavanja, ponovno dvaput pritisnete tipku "Brzo zamrzavanje /Ekonomičan način rada"(na vanjskom zaslonu) ili jednom tipku "Brzo zamrzavanje" (na unutarnjem zaslonu). Lampica će se ugasi, postupak brzog zamrzavanja će se zaustaviti, a hladnjak će se vratiti u prethodno stanje (prethodno postavljenu temperaturu).

Vanjski LED zaslon



Unutarnji LED zaslon



EKONOMIČAN NAČIN RADA

Aktivira način rada za štednju energije koji je praktičan u slučaju duljeg izbijanja. Omogućuje smanjenje potrošnje energije. Dvaput pritisnite tipku "Brzo zamrzavanje/ Ekonomičan način rada" (na vanjskom zaslonu) ili jednom tipku "Ekonomičan način rada" (na unutarnjem zaslonu). Zasljetlit će lampica (EKONOMIČAN NAČIN RADA). Ponovno pritiskanje tipke deaktivira funkciju.

Vanjski LED zaslon



Unutarnji LED zaslon



Za aktiviranje "EKONOMIČNOG NAČINA RADA", pritisnite tipku "Brzo zamrzavanje/Ekonomičan način rada". Treće pritiskanje tipke deaktivira oba načina rada, a hladnjak se vraća na prethodno postavljenu temperaturu

NAPOMENA

Kada je aktiviran "EKONOMIČAN NAČIN RADA", ostale tipke nisu u funkciji. Pritisnite tipku "EKONOMIČAN NAČIN RADA" za povratak uređaja na prethodno postavljenu temperaturu.

NAPOMENA

Radi štednje energije, vanjski zaslon se prebacuje u način očuvanja energije – gasi se pozadinsko osvjjetljenje svih indikatora osim za "ZAKLJUČAVANJE".

ALARM ZA OTVORENA VRATA

- Alarm se aktivira ako su vrata hladnjaka otvorena neko vrijeme (30 s);
- Alarm za otvorena vrata možete aktivirati i deaktivirati pritiskom tipke "ALARM" (nije dostupno za sve modele);
- Ako se alarm nastavi oglašavati nakon što su vrata zatvorena, obratite se servisnom centru.

Vanjski LED zaslon



"ZAKLJUČAVANJE" (za modele s LED zaslonom)

- Kada je aktivirana tipka "ZAKLJUČAVANJE", ostale tipke nisu u funkciji;
- Za zaključavanje/otključavanje zaslona hladnjaka, pritisnite i 3 sekunde držite pritisnutu tipku "ZAKLJUČAVANJE".



NAPOMENA

U slučaju prekida napajanja, zadržavaju se postavke načina rada.

SAMOTESTIRANJE

Zaslon ima funkciju samotestiranja. Ako na hladnjaku postoji kvar, tipke prestaju funkcionirati, a indikator prikazuje šifru pogreške.

U ovom slučaju ne isključujte napajanje i smjesta se obratite lokalnom servisnom centru.

Ako isključite hladnjak, serviseru će možda dugo trebati da pronađe uzrok kvara.

UKLANJANJE I INSTALACIJA ODVOJIVE STAKLENE POLICE

Za uklanjanje police iz hladnjaka, prvo je lagano podignite (1) i zatim povucite (2). Nepravilno uklanjanje može dovesti do oštećenja unutarnjih dijelova hladnjaka.

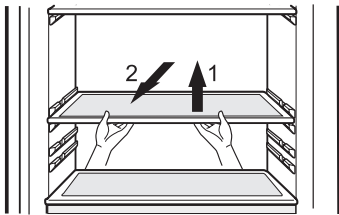

Za instalaciju police u hladnjak, postupite na ovaj način: prvo podignite prednji rub police (3), a zatim je gurnite u hladnjak (4). Nepravilna instalacija može dovesti do oštećenja unutarnjih dijelova hladnjaka.

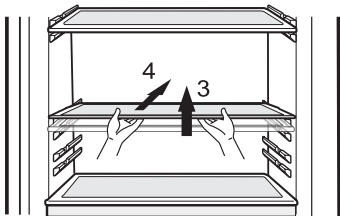

UKLANJANJE I INSTALACIJA LADICE U ODJELJKU ZA HLAĐENJE

Za uklanjanje donje ladice iz odjeljka za hlađenje, postupite na sljedeći način:

- Uklonite donju košaru iz vrata tako da je podignete;
- U potpunosti izvadite ladicu tako da je podignete za prednji dio i povučete;

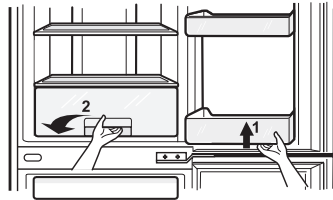

- Za uklanjanje poklopca ladice, podignite ga za prednji dio i povucite;

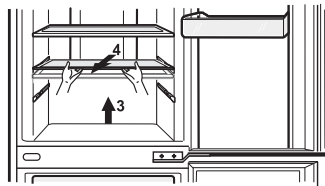

- Za ponovno instaliranje ladice, postupite obrnutim redoslijedom.

▲ OPREZ!

Pritom pazite da spriječite nakrivljenost ladice. Nepravilno uklanjanje i instalacija mogu dovesti do oštećenja unutarnjih dijelova hladnjaka.

Odjeljak s dvije zvjezdice (☆☆) (Primjenjuje se samo kod nekih modela)

- Odjeljak s dvije zvjezdice označava prostor za spremanje od -12°C do -18°C .
- Hrana za kratkotrajno držanje u zamrzivaču.

NAPOMENA

Jamstvo ne pokriva mehanička oštećenja (pukotine, ogrebotine, udubljenja, tragove otvaranja kućišta itd.) nastala kršenjem pravila o skladištenju, prijevozu, rukovanju i održavanju hladnjaka, te primjenom pretjerane sile.

UKLANJANJE I INSTALACIJA LADICA U ODJELJKU ZA ZAMRZAVANJE

Kad je velika količina prehrambenih proizvoda pohranjena u odjeljku za zamrzavanje, srednju ladicu možete ukloniti i namirnice pohraniti izravno na one smještene u donjoj ladici.

Za uklanjanje bilo koje ladice iz odjeljka za zamrzavanje, postupite na sljedeći način:

1. U potpunosti izvucite ladicu;
2. Podignite je za prednji dio i povucite.

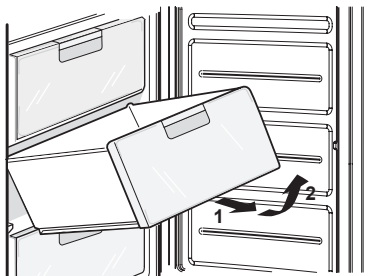

Za ponovno instaliranje bilo koje ladice u odjeljak za zamrzavanje, postupite obrnutim redoslijedom:

1. Smjestite ladicu u vodilice pod kutom od 45°;
2. Spustite prednji dio ladice paralelno prema vodilicama;
3. U potpunosti gurnite ladicu unutra. Pritom pazite da spriječite nakrivljenost ladice.

**⚠ OPREZ!**

Ne primjenjujte pretjeranu silu pri uklanjanju ladice i police – to može uzrokovati oštećenje hladnjaka.

Akullbërja

Za pravljenje kockica leda potrebno je vodom napuniti posude za pravljenje leda do ruba i staviti ih u zamrzivač.



Ako su kocke leda potrebne što je prije moguće, aktivirajte funkciju "BRZO ZAMRZAVANJE".

Za vađenje kocki leda, uhvatite posudu za krajeve i lagano je savijte.

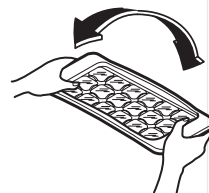
**⚠ OPREZ!**

Spremnik za vodu treba puniti samo s pitkom vodom.

NAPOMENA

Za lakše vađenje kockica leda, prelijte podložak za led vodom prije zaokretanja i vađenja.

Čuvanje hrane

- Ne spremajte hranu koja se lako kvari na niskim temperaturama, kao na primjer banane, ananas ili dinja.
- Toplu hranu prije spremanja u hladnjak najprije ohladite. Spremanje tople hrane u hladnjak može pokvariti ostalu hranu i dovesti do visokih računa za električnu energiju!
- Pri spremanju hrane, zamotajte je u foliju ili je stavite u zatvorenu posudu. To će spriječiti vlaženje od isparavanja i pomoći da hrana zadrži okus i hranjivost.
- Hranom ne smijete zatvarati dovode zraka. Nesmetana cirkulacija ohlađenog zraka održava temperaturu hladnjaka jednakom.
- Ne otvarajte često vrata hladnjaka. Otvaranjem vrata propušta se u hladnjak topao zrak, što prouzrokuje povećanje temperature.
- Za lakše prilagodavanje kontrole temperature, pripazite da hranu ne spremate blizu brojčanika za kontrolu temperature.
- U ladicama uz vrata ne držite previše namirnica, jer će to sprečavati čvrsto zatvaranje vrata.
- Ne spremate boce u zamrzivač - mogle bi pući kad se zamrznu.
- Ne zamrzavajte hranu koja je već bila odmrzavana. To može prouzročiti gubitak okusa i hranjivih vrijednosti.
- Ako je potrebno brzo zamrznuti prehrambene proizvode, smjestite ih u donju ladicu odjeljka za zamrzavanje i pritisnite tipku "BRZO ZAMRZAVANJE";
- Zamrznuti prehrambeni proizvodi trebaju se pohraniti zapakirani (u polietilensku foliju, aluminijsku foliju itd.) u odjeljak za zamrzavanje;
- Zapremnina gornje ladice odjeljka za zamrzavanje čini odjeljak s "dvije zvjezdice". Temperatura unutar tog odjeljka ne prelazi - 12 °C. Uzmite to u obzir pri pohrani prehrambenih proizvoda.

Kako štediti energiju

- Postavite hladnjak na sjenovito, hladno i prozračno mjesto.
- Ako nije potrebno, ne otvarajte i ne zatvarajte vrata prečesto.

- Molimo, ne držite vrata predugo otvorena, vrata zatvorite što je brže moguće.
- Vruću hranu prije spremanja u hladnjak, ostavite da se ohladi.
Ne preporučuje se stavljanje previše hrane.
- Oko hrane treba postojati prostor za kruženje hladnog zraka.
- Temperaturu hladnjaka ne postavljajte niže nego što je potrebno.
- Ne stavljajte hranu blizu senzora za temperaturu.
- Ne savjetujemo spremanje hrane koja ne zahtjeva držanje u hladnjaku.
- Duboko zamrznutu hranu stavite na odmrzavanje u hladnjak; tako se ta hrana koristi za hlađenje hladnjaka. (Vrijedi samo za neke modele.)
- Povremeno očistite zadnju stranu i anti-kondenzacijsku cijev (jednom godišnje) kako bi se toplina bolje prenosila. (Vrijedi samo za neke modele.)
- Ne začepljujte otvore za zrak hranom. (Vrijedi samo za neke modele.)

Čišćenje

1. Prije čišćenja ,Dobro pazite jeste li uređaj iskopčali iz struje.
2. Vanjštinu hladnjaka čistite mekom krpom umočenom u toplu vodu ili tekući deterdžent. Ukoliko koristite deterdžent, obavezno ga isperite čistom mokrom krpom.
3. Provjerite je li napojni kabel neoštećen, je li priključak pregrijan i je li čvrsto ukopčan u utičnicu.

▲ KUJDES!

1. Ne koristite abrazivna sredstva, petrolej, benzen, razrjeđivač, hidrokloridne kiseline, kipuću vodu, grube četke, itd., jer bi mogli oštetiti dijelove hladnjaka - zamrzivača.
2. Proizvode s vanjštinom od nehrđajućeg čelika čistite čistom krpom ili spužvom i toplom vodom s blagim sredstvom za pranje. Ne upotrebljavajte abrazivna ili snažna sredstva za pranje. Temeljito osušite mekom krpom. Na nehrđajući čelik ne primjenjujte vosak, bjelilo ili druge proizvode koji sadržavaju klor.

Čuvanje hrane

Nestanak struje

- Nestanak struje od 1 - 2 sata ne će nanijeti štetu stavljenoj hrani. Pokušajte izbjeći često otvaranje i zatvaranje vrata.

TIJEKOM SELIDBE:

- Iz hladnjaka uklonite sve prehrambene namirnice i ostale predmete. Sigurno pričvrstite sve unutarnje odvojive dijelove (police, ladice, košare za vrata);
- Za sprečavanje oštećenja dna i prilagodljivih nogu hladnjaka, prije prijevoza ih okrenite u suprotnom smjeru;
- U kamionu, hladnjak treba biti sigurno pričvršćen radi sprečavanja udaraca i padova tijekom prijevoza;
- Hladnjak se treba prevoziti u okomitom položaju u natkrivenom vozilu. Prilikom prijevoza, originalno pakiranje ne smije se oštetiti.
- Tijekom ukrcaja i iskrcaja, hladnjak treba zaštititi od udaraca.

PRIJE UKLJUČIVANJA:

- Ako se hladnjak prevozi kad je hladno, raspakirajte ga u toploj prostoriji i ne uključujte ga najmanje 12 sati.

▲ OPREZ!

Ne pomičite ili naginjte hladnjak kad radi. Kompresor može početi šumiti. Ta pojava ne utječe na radnu sposobnost kompresora.

ZNAČAJKE RADA HLADNJAKA

Pucketanje se može čuti zbog toplinskih deformacija dijelova hladnjaka. Tipični zvukovi aktivacije termostatskog kontrolera i kompresora normalni su zvukovi koji se javljaju tijekom rada električne opreme uređaja. Rashladna tekućina koja cirkulira rashladnim sustavom može tiho kлокotati, čak i kada je kompresor u stanju mirovanja. Ne brinite, to je sasvim normalno. Tijekom rada hladnjaka mogu se čuti sljedeći zvukovi:

- Škljocanje od pokretanja senzora temperature/prekidača;
- Žuborenje rashladne tekućine koja cirkulira u cijevima rashladnog sustava;
- Tiho pucketanje zbog toplinske deformacije materijala. Ovi zvukovi nisu povezani s bilo kojim kvarom i posljedica su rada uređaja.

Cijev protiv kondenzacije

- Cijev protiv kondenzacije ugrađena je uokolo prednje strane hladnjaka-zamrzivača jednako kao i na djelu između odjeljka hladnjaka i odjeljka zamrzivača kako bi spriječila rošenje.
- Posebno nakon instaliranja ili kada je temperatura okoline visoka, hladnjak - zamrzivač može biti vruć, što je sasvim normalno.

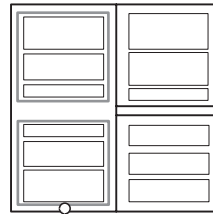

Cijev protiv kondenzacije

NAMJEŠTANJE VRATA

Hladnjak je dizajniran tako da se vrata mogu otvoriti na desno ili lijevo ovisno o izgledu kuhinje.

⚠ OPREZ!

1. Prije namještanja šarki vrata na suprotnu stranu, prvo iz hladnjaka uklonite prehrambene proizvode i sve odvojive dodatne dijelove (police i ladice).
2. Za pritezanje i otpuštanje vijaka upotrijebite nasadni ili okasti ključ od 10 mm.
3. Nemojte polagati hladnjak na pod.
4. Pazite da izbjegnute pad vrata u postupku rastavljanja ili sastavljanja.

1. Odvijte vijak 2 na gornjem poklopcu šarke 1 za uklanjanje poklopca šarke 1 i odspojite kabel za povezivanje 5 (samo za modele s vanjskim zaslonom). Odvijte vijke 3 koji pričvršćuju gornju šarku 4 i oprezno uklonite vrata sa središnje šarke 18. Uklonite ukrasni dio 8.

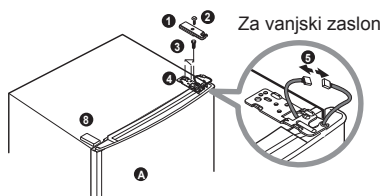

2. Uklonite gornji pokrov vrata 7 (samo za modele s vanjskim zaslonom), izvucite kabel 5 i provucite ga kroz otvor na suprotnoj strani vrata. Postavite gornji pokrov vrata 7 na mjesto.

Uklonite plastičnu izolacijske cijevi 6 iz vrata odjeljka za rashlađivanje A. Odvijte vijak 10 postavljen iznad vrata hladnjaka i pomaknite zaustavljač vrata 9 na suprotnu stranu. Pritegnite vijak 10. Pomaknite plastične izolacijske cijevi 6 i 14 (samo za modele s vanjskim zaslonom) na suprotnu stranu.

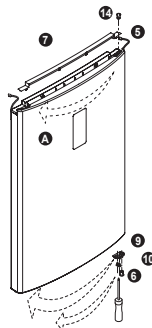

3. (Samo za modele s vanjskim zaslonom). S pomoću ravnog odvijača gurnite i odvojite poklopce 12 s prednje ploče 11, te odvijte vijke 13, uklonite ploču 11 i pomaknite kabel 15 na suprotnu stranu. Nakon instalacije ploče 11 na mjesto, pritegnite vijke 13 i pokrijte njihove glave poklopcima 12.

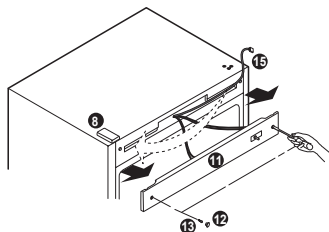

4. Odvijte vijke 17 na središnjoj šarki, uklonite središnju šarku i podignite vrata odjeljka za zamrzavanje B da biste ih uklonili. Uklonite ukrasni dio 8 i postavite ga na mjesto uklonjene središnje šarke 18.

Odvijte klip **22** donje šarke **23** tako da ga okrenete u suprotnom smjeru i pritegnite ga u otvor na suprotnoj strani. Odvijte vijke **24** koji učvršćuju donju šarku **23** i vijak **25** na kućištu hladnjaka. Odvijte vijak **10** na donjem dijelu vrata koji učvršćuje zatvarač vrata **29** odjeljka za zamrzavanje **B**. Odvijte vijak **10** na donjem dijelu vrata koji učvršćuje zaustavljač vrata **9** odjeljka za zamrzavanje **B**, te pomaknite zaustavljač **9** na odgovarajuće mjesto na suprotnoj strani i pričvrstite ga. Namjestite zatvarač vrata **29** na određeno mjesto na suprotnoj strani i pričvrstite ga. Pomaknite gornji čep **26** na suprotnu stranu.

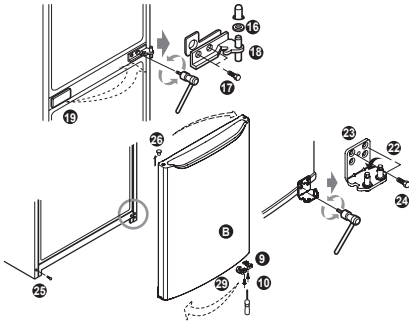

5. Pričvrstite uklonjenu donju šarku **23** u otvore na suprotnoj strani kućišta i pričvrstite je vijcima **24**. Pritegnite vijak **25** na kućištu sa suprotne strane. Postavite vrata odjeljka za zamrzavanje **B** na klip donje šarke **23**. Raširite uklonjenu središnju šarku **18** s osovinom prema vani i pričvrstite je s pomoću vijaka **17** (pažljivo pritegnite vijke da ne biste ogrebli vrata). Postavite podložak **16** na središnju šarku **18**.

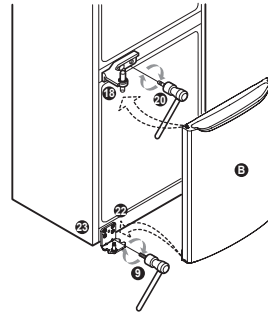

6. Instalirajte vrata odjeljka za hlađenje **A** tako da poravnate otvor u donjem dijelu vrata i klip donje šarke **18**. Tada instalirajte gornju šarku **27** koja se nalazi u pakiranju na način da klip postavite u odgovarajući gornji otvor u vratima odjeljka za hlađenje **A**. Spojite priključke kabla **5** (samo za modele s vanjskim zaslonom). Pričvrstite gornju šarku **27** s pomoću vijaka **3**. Postavite lijevi poklopac gornje šarke **29** i pričvrstite ga vijkom **2**. Postavite ukrasni dio **28** koji se nalazi u pakiranju.

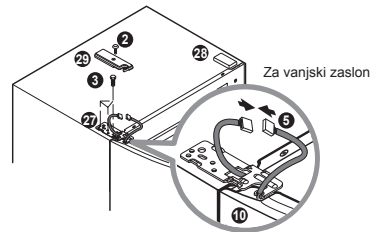

NAPOMENA

Garancija ne obuhvaća promjenu smjera otvaranja vrata.

Prije nego pozovete servisera, provjerite ovaj popis. Može vam uštedjeti i vrijeme i novac. Ovaj popis uključuje učestale pojave koje nisu rezultat kvarova ovog uređaja.

Problem	Mogući uzroci
Hladnjak - zamrzivač ne radi	<ul style="list-style-type: none">• Utikač nije ukopčan u utičnicu. Ukopčajte ga• Pregorio je osigurač ili je negdje prekinut strujni krug. Provjerite, promijenite osigurač ako je potrebno i pogledajte što se događa sa strujnim krugom.• Nestanak struje. Provjerite rade li žarulje.
Temperatura odjeljka hladnjaka ili zamrzivača je previsoka	<ul style="list-style-type: none">• Kontrola temperature nije na ispravnoj poziciji. Pogledajte dio ovog priručnika koji govori o kontroli temperature.• Uređaj se nalazi u blizini izvora topline.• Toplo vrijeme - česta otvaranja vrata.• Vrata su ostala otvorena duže vrijeme.• Neka namirnica ne dopušta potpuno zatvaranje vrata ili blokira dovod zraka u odjeljku zamrzivača.
Vibracija ili neuobičajena buka	<ul style="list-style-type: none">• Podloga na kojoj stoji hladnjak - zamrzivač je možda neravna ili je hladnjak - zamrzivač postavljen nestabilno. Uravnotežite ga vijcima za podešavanje ravnoteže.• Nepotrebni predmeti nalaze se na stražnjem dijelu hladnjaka - zamrzivača.
Na smrznutoj hrani nalazite mraz ili ledene kristale	<ul style="list-style-type: none">• Vrata su ostavljena odškrinuta ili neka namirnica blokira zatvaranje vrata.• Prečesto ili predugo otvaranje vrata.• Hrana je već dovoljno zamrznuta.
Na površini kućišta stvara se vlaga	<ul style="list-style-type: none">• Ova će se pojava najčešće dogoditi na mokrim mjestima. Obrišite suhim ručnikom.

Problem	Mogući uzroci
Iznutra se skuplja vlaga	<ul style="list-style-type: none"> • Prečesto ili predugo otvaranje vrata. • Kad je u zraku velika vlažnost, ona ulazi u hladnjak kad se otvore vrata.
Neugodni mirisi dolaze iz hladnjaka	<ul style="list-style-type: none"> • Hrana snažnog mirisa mora se spremati čvrsto poklopljena ili dobro umotana. • Provjerite ima li u hladnjaku pokvarene hrane. • Unutrašnjost treba očistiti. • Pogledajte dio ovog priručnika koji govori o ČIŠĆENJU.
Vrata se ne zatvaraju ispravno	<ul style="list-style-type: none"> • Neka namirnica blokira zatvaranje vrata. Uklonite namirnice koje smetaju zatvaranju vrata. • Hladnjak - zamrzivač ne stoji uravnoteženo. Podesite vijke za ravnotežu. • Podloga na kojoj stoji hladnjak - zamrzivač je neravna ili je hladnjak - zamrzivač nestabilan. Vijkom za podešavanje lagano podignite prednju stranu uređaja.
Ne radi unutrašnje svjetlo	<ul style="list-style-type: none"> • Nema struje. • Žaruljicu treba zamijeniti. Pogledajte dio ovog priručnika koji govori o mijenjanju žaruljice.



UKLANJANJE STAROG APARATA

1. Ako se na proizvodu nalazi simbol prekržižene kante za smeće, to znači da je proizvod pokriven europskom direktivom 2002/96/EC.
2. Električni i elektronski proizvodi ne smiju se odlagati zajedno s komunalnim otpadom, već u posebna odlagališta koja je odredila vlada ili lokalne vlasti.
3. Pravilno odlaganje starog proizvoda sprečicit će potencijalne negativne posljedice po okoliš i zdravlje ljudi.
4. Podrobnije informacije o odlaganju starog proizvoda potražite u gradskom uredu, službi za odlaganje otpada ili u trgovini u kojoj ste kupili proizvod.

PAMETNA DIJAGNOSTIKA

Ako dođe do problema s vašim hladnjakom, on ima mogućnost prijenosa podataka do servisnog centra tvrtke LG putem telefona. To vam omogućuje izravan razgovor s našim obučenim stručnjacima. Stručnjak snima podatke prenesene s vašeg uređaja i upotrebljava ih za analizu problema, postavljajući brzu i učinkovitu dijagnozu.

Ako se pojave problemi s hladnjakom, nazovite telefonski broj centra za informiranje korisnika tvrtke LG. Značajku Smart Diagnosis (Pametna dijagnostika) rabite jedino ako vas je na to uputio službenik pozivnog centra tvrtke LG. Zvukovi prijenosa koje ćete čuti uobičajeni su i slični zvuku telefaksa.

Smart Diagnosis ne može se aktivirati ako hladnjak nije spojen na napajanje. Ako se hladnjak ne može uključiti, tada se rješavanje problema mora obaviti bez upotrebe značajke Smart Diagnosis.

Upotreba pametne dijagnostike

Najprije nazovite telefonski broj centra za informiranje korisnika tvrtke LG. Značajku Smart Diagnosis (Pametna dijagnostika) rabite jedino ako vas je na to uputio službenik pozivnog centra tvrtke LG.

1 Zaključajte zaslon. (opcija)

Za zaključavanje zaslona, pritisnite i tri sekunde držite pritisnutom tipku Lock (Zaključaj). (Ako je zaslon zaključan više od pet minuta, morate deaktivirati zaključavanje i zatim ga ponovno aktivirati.)



Otključaj



Zaključaj



Otključaj

2 Otvorite vrata hladnjaka.

- 3 Kada vam to kažu iz pozivnog centra, mikrofon svojeg telefona držite ispred zvučnika koji se nalazi na desnoj šarki vrata hladnjaka.

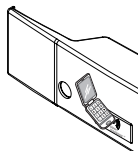

- 4 Pritisnite i tri sekunde držite pritisnutom tipku Freezer Temperature (Temperatura zamrzivača), dok i dalje držite telefon pred zvučnikom.



- 5 Nakon što čujete tri zvučna signala, otpustite tipku Freezer Temperature (Temperatura zamrzivača).

- 6 Telefon nemojte pomicati dok se ne završi prijenos zvučnih signala. To traje oko 15 sekundi, a na zaslonu će se odbrojavati vrijeme. Kada se završi odbrojavanje i zvučni signali prestanu, nastavite razgovor sa stručnjakom koji će vam tada moći pomoći putem informacija prenesenih za analizu.

! NAPOMENA

- Za najbolje rezultate nemojte pomicati telefon za vrijeme prijenosa zvučnih signala.
- Ako službenik pozivnog centra ne može dobiti točnu snimku podataka, može vas zamoliti da pokušate ponovno.

! NAPOMENA

- Kvaliteta poziva razlikuje se ovisno o regiji, što može utjecati na funkciju.
- Služite se kućnim telefonom za bolje performanse komunikacijske veze, što će rezultirati boljom uslugom.
- Loša kvaliteta poziva može uzrokovati loš prijenos podataka s vašeg telefona na uređaj, što može dovesti do neispravnog rada značajke Smart Diagnosis.ефон.