

UPUTSVO ZA UPOTREBU

FRIŽDER- ZAMRZIVAČ

Molimo vas da pažljivo pročitate ovo uputstvo pre upotrebe i da ga omate stalno pri ruci ako zatreba.



LG Customer Information Center

- ☎ LG SERVICE : (ČESKÝ) 420-810 555 810
(SIOVENSÁ) 421-850 111 154
- ☎ LG SERVICE : (POLSKA) 0-801-54-54-54
- ☎ LG SERVICE : (ROMÂNĂ) 40-31-2283542
- ☎ LG SERVICE : (MAGYARORSZÁG) 06-40-545454
- ☎ LG SERVICE : (HRVATSKA) (01)55-3-55-54
- ☎ LG SERVICE : (БЪЛГАРСКИ) 07001 54 54
- ☎ LG SERVICE : (Srbija) 011-3630500

Register your product Online!

www.lg.com

	Uvod	Registracija	4
		Važne sigurnosne instrukcije	5
		Prikaz delova	9
	Povezivanje	Instaliranje	10
		Povezivanje	10
	Funkcije	Kontrolna tabla	12
		• Regulacija temperature	13
		• Brzo zamrzavanje	13
		• Režim štednje	14
		• Alarm za otvorena vrata	14
		• Automatska prevera ispravnosti	15
		Uklanjanje i postavljanje klizne staklene police	15
		Uklanjanje fioke iz frižidera i ponovno postavljanje	15
		Uklanjanje fioka iz zamrzivača i ponovno postavljanje	16
		Pravljenje leda	16
	Čuvanje i održavanje	Čuvanje hrane	17
		Metod za uštedu energije	17
		Čišćenje	17
		Opšte informacije	18
		Radne karakteristike frižidera	18
	PROMENA SMERA OTVARANJA VRATA	Promena smera otvaranja vrata	19
	Pronalaženje problema	Pronalaženje problema	21
		Uklanjanje starih aparata	22
	PAMETNA DIJAGNOSTIKA	PAMETNA DIJAGNOSTIKA (opcija)	23

Registracija

Model i serijski broj se nalaze na poledini aparata. Ovaj broj je jedinstven i ne nalazi se na drugim jedinicama. Trebalo bi da ovde zabeležite tražene informacije i da čuvate ovo uputstvo za upotrebu kao trajan dokaz o kupovini. Račun zakačite ovde.

Datum kupnje : _____
 Kupljeno kod : _____
 Adresa prodavca : _____
 Telefonski broj prodavca : _____
 Broj modela : _____
 Serijski broj : _____

Važna uputstva vezana za bezbednost

▲ Ovo je simbol opomene. On vas opominje da pročitate poruku u vezi bezbednosti koja vas informiše o izlaganju opasnostima koje vas mogu usmrtiti ili povrediti, ili pak oštetiti proizvod. Sve poruke u vezi bezbednosti imaju prvo znak opasnosti i neku od napomena DANGER (OPASNOST), WARNING (UPOZORENJE) ili CAUTION (OPREZ).

Te napomene označavaju sledeće:

▲ UPOZORENJE!

Postoji opasnost po život ili od ozbiljnog povređivanja ako ne sledite instrukcije.

▲ OPREZ!

Ukazuje na to da možete očekivati situacije u kojima ćete biti izloženi opasnostima, koje, ako se ne izbegnu, mogu dovesti do manjih ili blažih povreda, kao i do oštećenja proizvoda.

▲ UPOZORENJE!

- Pre korišćenja aparata, frižider trebate propisno da postavite i instalirate u skladu sa uputstvima o postavljanju u ovom priručniku.
- Sve poruke koje se odnose na vašu bezbednost će vam naznačiti o kakvom izlaganju opasnosti se radi, kako da smanjite šanse za povređivanje, i šta se može desiti ako ne postupite u skladu sa instrukcijama.
- Da biste smanjili rizik od požara, strujnog udara ili povređivanja osoba koje koriste ovaj proizvod, treba da postupate u skladu sa osnovnim sigurnosnim merama, uključujući i sledeće. Pažljivo pročitate sve ove instrukcije pre korišćenja uređaja.

Prilikom povezivanja na napajanje

Treba da se koristi samo ona utičnica koja je za to namenjena.

Korišćenje nekoliko uređaja preko jedne utičnice može dovesti do požara.

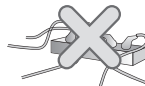

Oticanje struje sa prekidača može zagaditi hranu i može da dovede do curenja dispensera.

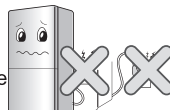

Može da uđe voda unutra ili se može oštetiti priključak, što dovodi do požara ili strujnog udara.

Pazite da se kabl ne savija ili da nije pritisnut nekim teškim predmetom koji ga može oštetiti.

To može oštetiti kabl i prouzrokovati požar ili strujni udar.



Nemojte da modifikujete ili produžavate glavni kabl.

Oštećenje kabla u električnom smislu, kao i nekih drugih delova, može prouzrokovati strujni udar ili požar.



Nemojte da izvlačite kabl ili da dodirujete priključak kada su vam ruke mokre.

To može dovesti do strujnog udara ili povređivanja.



Ako na utikaču ima vode ili prašine, obrišite to i čvrsto uključite utikač u utičnicu.

Prašina, voda ili labavi priključak mogu dovesti do požara ili strujnog udara.



Budite sigurni oko uzemljivanja.

Konsultujte kvalifikovanog električara ili servisera ako vam instrukcije za uzemljenje nisu potpuno jasne ili ako imate ikakvih sumnji o tome da li je aparat pravilno uzemljen.

Nepravilno uzemljivanje može dovesti do kvara i strujnog udara.

Proverite da li imate odgovarajuće uzemljenje za utikač.

Ako se ne vodi računa o tome, to može dovesti do pojave požara.

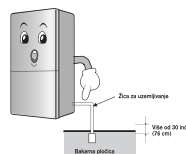

Kada su kabli ili utikač oštećeni, ili kada je utičnica olabavljena, nemojte da ih koristite. To može dovesti do strujnog udara ili kratkog spoja koji može prouzrokovati požar.

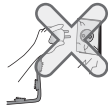

Prilikom korišćenja frižidera nemojte da stavljate na frižider teške predmete ili stvari koje mogu biti opasne (kao napr. posude sa tečnošću).

Može se desiti da padnu prilikom otvaranja ili zatvaranja vrata, što može dovesti do povređivanja, strujnog udara ili požara.



Nemojte da se oslanjate na vrata ili police na vratima, kao ni na kućni bife zamrzivača i komoru za hlađenje.

Može se desiti da frižider padne ili da vam povredi ruke. Naročito pazite da se deca ne ponašaju na taj način.



Nemojte postavljati frižider na vlažnom mestu ili na mestima gde može doći do prskanja vode ili kiše.

Dotrajalost izolacije električnih delova može dovesti do odvoda struje.



Nemojte da koristite u blizini ili da ostavljate unutar frižidera zapaljive materijale kao što su eter, benzin, alkohol, lekovi, tečni propan gas, sprejevi ili kozmetika.

To može dovesti do eksplozije ili požara.



Nemojte da stavljate bilo koje životinje u frižider.



Nikako nemojte za osvežavanje frižidera da koristite sveću koja gori. Nemojte koristiti fen za kosu da biste sušili unutrašnjost frižidera, niti plamen sveće da biste uklonili neprijatne mirise.

To može prouzrokovati eksploziju ili požar.



Nemojte da ostavljate lekove ili istraživački materijal u frižider.

Kada se nešto što zahteva striktnu temperaturnu kontrolu stavi u frižider, može se desiti da se pokvari ili da dovede do neke neočekivane reakcije i izlaganju opasnosti.

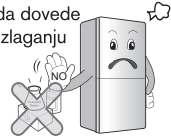

Nemojte popravljati frižider ako se on nalazi u vodi.

To može dovesti do strujnog udara ili požara.

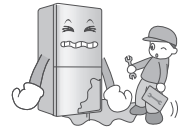

Kada se pojavi otičanje gasa, nemojte da pipate frižider ili priključak već odmah provetrite prostoriju.

• Od varnice se može javiti eksplozija, a zatim i požar ili opekotine.

• Pošto ovaj frižider koristi prirodni gas (izobutan, R600a), prirodni gas usklađen sa prirodom i okolinom, čak i male količine su zapaljive (80-90g).

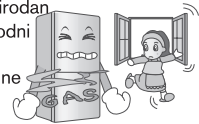

Kada gas otiče zbog većeg oštećenja usled transporta, instalacije ili korišćenja, i najmanja varnica može da dovede do požara ili opekotina.

Nemojte da prskate frižider vodom ni spolja ni iznutra ili da ga čistite benzinom i razređivačem.

Strujnog udara ili požara.



Frizider nosite tako da držite dršku pri dnu sa prednje i pri vrhu sa zadnje strane.

U suprotnom, može se desiti da vam isklizne frizider i da vas povredi.

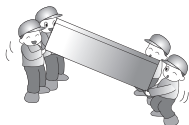

Molimo vas da prilikom otvaranja ili zatvaranja vrata pazite da ne povredite osobe oko sebe.

Prilikom otvaranja ili zatvaranja vrata može se desiti da se noga ili ruka uhvate u međuprostoru ili da se povredi dete pri ćošku.



Kada se pojavi bilo kakav čudan miris ili dim iz frizidera, odmah isključite utikač iz zida i kontaktirajte servis centar.

Inače, to može dovesti do požara.



Nemojte dozvoljavati da bilo koja osoba osim kvalifikovanog majstora rastura, popravlja ili vrši izmene na frizideru.

Nestručno rukovanje može dovesti do povređivanja, strujnog udara ili požara.



Nemojte koristiti frizider u svrhe koje nisu predviđene u domaćinstvu (skladištenje lekova ili uzoraka, korišćenje na plovnim objektima itd.)

To može dovesti do neočekivanog izlaganja opasnostima, kao što su napr. požar, strujni udar, kvarenje skladištenog materijala ili može dovesti do neke hemijske reakcije.



Prilikom odlaganja starog frizidera, skinite sve dodatne delove sa vrata.

Uradite tako da se deca ne bi igrala i nesmotreno zatvorila unutra.



Postavite frizider na čvrstom i ravnom podu.

Postavljanje frizidera na nekom nestabilnom mestu može smrtno da povredi nekoga ako frizider padne prilikom otvaranja ili zatvaranja vrata.



Nemojte da stavljate ruke na metalnu šipku na izlazu hladnog vazduha, na poklopac, na dno frizidera, na rešetku otpornu na toplotu sa zadnje strane (izduvni otvor).

To može dovesti do strujnog udara ili povređivanja.



Izbegavajte zagrevanje uređaja. Uređaj postavite daleko od mesta na kojima može doći do vatre, kao što su ona gde ističe zapaljivi gas.

To može dovesti do požara

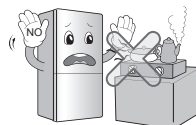

Nemojte da stavljate ruke ispod frizidera.

Čelična ploča pri dnu može da vas povredi.



Izbegavajte stavljanje masti i ulja (uključujući i biljno ulje) na plastične delove frizidera.

To prouzrokuje kvar i prestanak rada.



▲ OPREZ!

Nepostupanje u skladu sa ovim uputstvima može dovesti do povređivanja ili oštećenja kuće ili nameštaja. Zbog toga vas molimo da uvek budete obazrivi.

Kada želite da izbacite stari frižider, kontaktirajte nadležnu službu.

Kada želite da izbacite neki veći kućni otpad, kao što su na primer kućni aparati ili nameštaj, onda je najbolje da kontaktirate nadležnu službu.

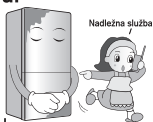

Nemojte mokrim rukama da dodirujete hranu ili posude u zamrzivaču.

To može prouzrokovati promrzline.



Sačekajte bar 5 minuta kada isključujete i ponovo uključujete utikač.

Ako ne uradite tako, može se desiti da zamrzivač ne radi kako treba.



Nemojte da izvlačite utikač povlačenjem kabela, već lepo uhvatite utikač na njegovom kraju.

Ako ne radite ispravno može doći do strujnog udara, kratkog spoja ili požara.



Nemojte koristiti zapaljive sprejeve blizu frižidera.

U ovom uređaju nemojte čuvati eksplozivne supstance poput boca sa sprejevima sa zapaljim barutom.

To može dovesti do požara.



Isključite frižider iz zida kada ga čistite, kada nešto radite na njemu ili kada menjate unutrašnju lampu.

Takve stvari mogu da dovedu do strujnog udara ili do povređivanja.

Kada menjate lampu u frižideru, proverite da nije izvađen gumeni prsten namenjen za sprečavanje pojave električnih varnica.



U slučaju neвременa i grmljavine, ili kada se uređaj ne koristi na duže vreme, isključite kabl iz utičnice.

Postoji opasnost od strujnog udara ili požara.



Nemojte da postavljate vaze, bokale, kozmetiku, lekove ili bilo kakve posude sa vodom na frižider.

To može dovesti do požara, strujnog udara ili povređivanja ako slučajno padne dole.



Snažno otvaranje i zatvaranje vrata frižidera može dovesti do toga da hrana iz frižidera ispadne i da vam povredi nogu, stoga budite oprezni.

To može dovesti do požara, strujnog udara ili povređivanja ako slučajno padne dole.



Električna utičnica bi trebalo da bude pristupačna u slučaju da je neophodan hitan prekid napajanja.

Naglo zatvaranje jednih vrata frižidera može da dovede do toga da se druga vrata otvore sama, budući da su pregrade frižidera povezane vazдушnim kanalima.

⚠ OPREZ!

Ovaj uređaj je namenjen za korišćenje u domaćinstvu i sličnim primenama, poput kafeterija za zaposlene u radnjama, kancelarijama i drugim radnim okruženjima, farmama, i za klijente u hotelima, motelima i drugim vrstama smeštaja, polupansiona, keteringu i sličnim primenama nevezanim za maloprodaju.

⚠ OPREZ!

Ovaj uređaj nije namenjen za korišćenje od strane lica (uključujući i decu) sa smanjenim fizičkim, senzornim ili mentalnim sposobnostima, ili sa nedostatkom iskustva i znanja, osim ako nisu pod nadzorom osobe odgovorne za njihovu bezbednost ili od nje dobijaju uputstva u vezi sa korišćenjem uređaja. Decu treba nadgledati kako biste bili sigurni da se ne igraju sa uređajem.

⚠ UPOZORENJE!

Pazite da nema prepreka na otvorima za ventilaciju u aparatu ili u kućištu aparata.

⚠ UPOZORENJE!

Sredstvo za hlađenje i izolacioni gas koji se koriste kod ovog aparata zahtevaju posebnu proceduru prilikom odlaganja. Kada odlažete ova sredstva, molimo vas da konsultujete agenta servisera ili sličnu kvalifikovanu osobu.

⚠ UPOZORENJE!

Nemojte koristiti mehanička sredstva ili druga sredstva da ubrzate proces odmrzavanja, osim onih preporučenih od proizvođača.

⚠ UPOZORENJE!

Nemojte oštetiti krug sredstva za hlađenje.

⚠ UPOZORENJE!

Ne koristite električne aparate unutar odeljka za čuvanje hrane, ukoliko oni nisu preporučeni od proizvođača.



Ovaj aparat sadrži malu količinu izobutan sredstva za hlađenje (R600a), prirodnog gasa koji je u velikoj meri u skladu sa prirodom, ali koji je zapaljiv. Kada prevozite i instalirate aparat, trebate paziti da ni jedan deo kruga sredstva za hlađenje ne ošteti. Sredstvo za hlađenje koje iscuri iz cevi može da se zapali ili da izazove povredu oka. Ako primetite da sredstvo za hlađenje curi, izbegavajte svaki plamen ili potencijalno zapaljive izvore i provetrite sobu na nekoliko minuta. Kako biste izbegli da se stvori zapaljiva mešavina gasova i vazduha ako se dogodi da sredstvo za hlađenje procuri, veličina sobe u koju ste stavili aparat treba da bude u skladu sa količinom sredstva za hlađenje koji se koristi u aparatu. Prostorija mora imati 1m² za svakih 8g R600a sredstva za hlađenje unutar aparata. Količina sredstva za hlađenje u vašem aparatu je prikazana na identifikacionoj pločici unutar aparata. Nikad ne palite aparat koji pokazuje bilo kakve znake oštećenja. Ako imate bilo kakve sumnje, konsultujte vašeg prodavca.

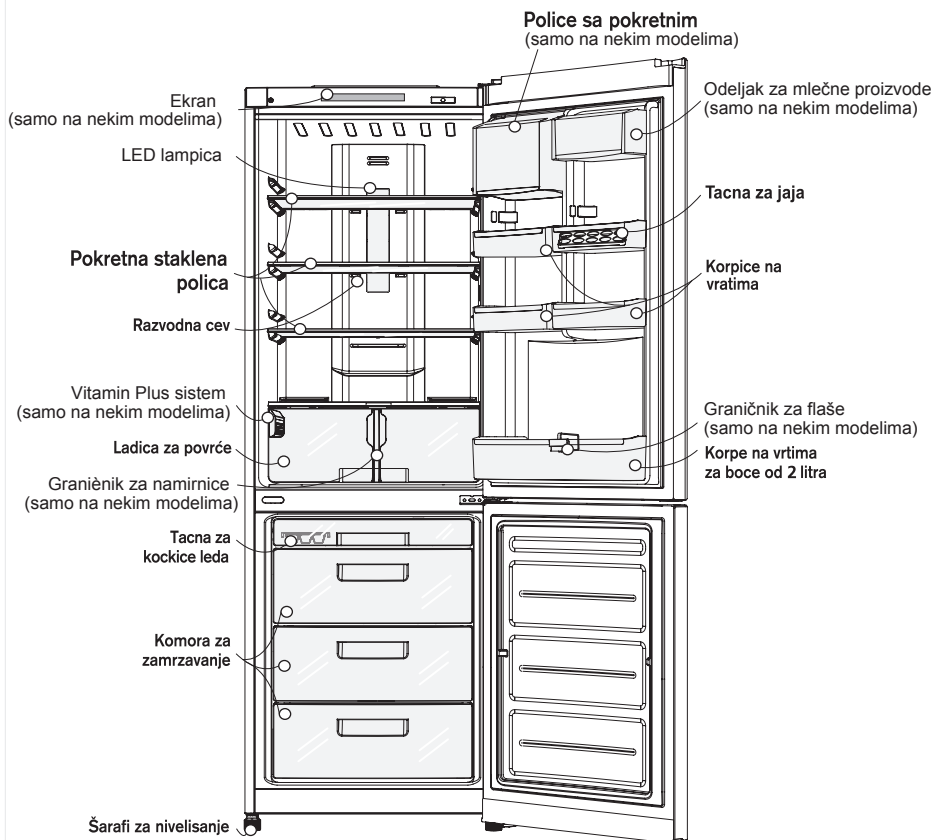

Prikaz delova



Primedba

Ako primetite da neki delovi nedostaju na vašem aparatu oni se možda koriste samo kod drugih modela.

POSTAVLJANJE

- Postavite graničnike na gornje uglove poledine frižidera kao što je prikazano na slici 1. Graničnici se nalaze u polici na unutrašnjoj strani vrata frižidera;
- Odaberite odgovarajuće mesto. Postavite frižider na mesto zgodno za korišćenje;
- Frižider nije ugradni aparat. Obezbedite najmanje 5 cm prostora iznad, iza i sa obe strane frižidera radi cirkulacije vazduha i smanjene potrošnje energije. Slika 2;
- Ne postavljajte frižider blizu izvora toplote niti na mesta izložena direktnim sunčevim zracima ili visokoj vlažnosti vazduha;
- Proverite da li je električni napon naveden u uputstvima u skladu sa parametrima vaših instalacija;
- Ne uklanjajte okrugle nalepnice sa poledine frižidera. One pokrivaju fabričke otvore i imaju dekorativnu ulogu;
- Da biste izbegli vibracije, aparat mora biti nivelisan. Ako je potrebno, podesite šarafe za nivelisanje da biste ispravili neravnine na podu.
Prednja strana trebalo bi biti malo viša od zadnje kako bi se vrata bolje zatvarala. Šarafi za nivelisanje mogu lako da se odvrnu ako malo nagnemo aparat. Okrenite šaraf za nivelisanje suprotno kazaljci na satu () da biste podigli aparat, i suprotno kazaljci na satu da biste ga spustili ().
- Da biste obezbedili pravilnu cirkulaciju vazduha oko frižidera-zamrzivača, ostavite dovoljno prostora sa obe strane, kao i odozgo, i neka rastojanje od zida sa zadnje bude bar 2 inča (5cm).

- Pre upotrebe detaljno obrišite frižider;
- Postavite dodatke kao što je kutija za led, itd., na odgovarajuća mesta. Oni su pakovani zajedno kako bi se izbegla oštećenja tokom transporta.
- Uključite utikač u utičnicu. Ne priključujte druge aparate na istu utičnicu.

POVEZIVANJE

Kada ste instalirali frižider-zamrzivač, pustite ga da radi 2-3 sata kako bi se stabilizovao na normalnu radnu temperaturu pre nego što ga napunite svežom ili smrznutom hranom.
Ako se utikač izvuče iz utičnice, sačekajte pet minuta pre nego što ga ponovo upalite.
Vaš frižider-zamrzivač je sada spreman za upotrebu.

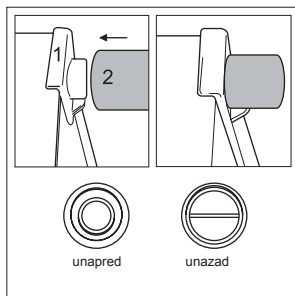

Slika 1. Postavljanje graničnika

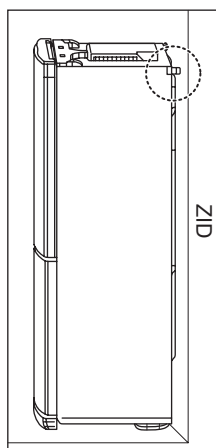

Slika 2. Postavljanje frižidera uz zid

NAPOMENA

Graničnici se nalaze u polici na unutrašnjoj strani vrata frižidera.

Preporučuje se da se postave radi veće radne efikasnosti frižidera.

KONTROLNA TABLA

Spoljni LED ekran



Unutrašnji ekran



REGULACIJA TEMPERATURE

Početna temperatura u frižideru i zamrzivaču je 3°C, odnosno, -20°C.

Ukoliko želite, možete da je promenite pritiskom na dugme za regulaciju temperature u odgovarajućem delu.

Spoljni LED ekran



Unutrašnji LED ekran

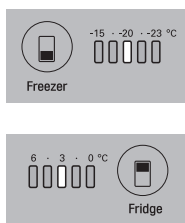

NAPOMENA

Temperatura prikazana na LED ekranu je ciljna temperatura budući da se stvarna temperatura unutar frižidera menja u zavisnosti od izloženosti spoljnim faktorima, kao što su temperatura unetih namirnica i učestalost otvaranja vrata frižidera. Frižideru je potrebno 2-3 dana nakon uključivanja da dostigne podešene vrednosti.

BRZO ZAMRZAVANJE

Koristi se u slučaju da je potrebno brzo zamrznuti namirnice.

Jednom pritisnete dugme „Quick freeze/Economy mode (Brzo zamrzavanje/Režim štednje) na spoljnom ekranu ili dugme „Quick freeze (Brzo zamrzavanje) na unutrašnjem ekranu. Uključiće se lampica „QUICK FREEZE (BRZO ZAMRZAVANJE) i brzo zamrzavanje će početi.

Potrebno je oko 24 časa za brzo zamrzavanje. Kada se ova operacija završi, frižider se automatski vraća na prethodni način rada (na prethodno postavljeni temperaturni opseg). Ukoliko želite da zaustavite operaciju brzog zamrzavanja, ponovo dvaput pritisnete dugme „Quick freeze/Economy mode (na spoljnom ekranu) ili jednom pritisnete dugme „Quick freeze (na unutrašnjem ekranu). Lampica će se isključiti, operacija brzog zamrzavanja zaustaviti, a frižider vratiti na prethodni način rada (prethodni temperaturni opseg),

Spoljni LED ekran



Unutrašnji LED ekran



REŽIM ŠTEDNJE

Aktivira režim uštede energije, prikladan u slučaju dužeg odsustva. Omogućava vam da smanjite potrošnju energije.

Pritisnite dvaput dugme „Quick freeze/Economy mode “ (Brzo zamrzavanje/Režim štednje) na spoljnom ekranu ili pritisnite jednom dugme „Economy mode “ (Režim štednje) na unutrašnjem ekranu. Uključiće se lampica (ECO MODE).

Ponovnim pritiskom na ovo dugme funkcija se deaktivira.

Spoljni LED ekran



Unutrašnji LED ekran



Da biste aktivirali „REŽIM ŠTEDNJE “, pritisnite dugme „Quick freeze/Economy mode “ (Brzo zamrzavanje/Režim štednje). Trećim pritiskom na dugme deaktiviraju se oba režima rada i frižider se vraća na prethodni temperaturni opseg.

NAPOMENA

Kada je „REŽIM ŠTEDNJE “ aktiviran, ostala dugmad nisu u funkciji. Pritisnite dugme „ECO MODE “ (REŽIM ŠTEDNJE) da biste vratili aparat na prethodni temperaturni opseg.

NAPOMENA

U cilju uštede energije, spoljni ekran prelazi u režim uštede energije tako što se pozadinsko osvetljenje svih indikatora, osim indikatora „LOCK “ (Zaključavanje), isključuje.

ALARM ZA OTVORENA VRATA

- Ukoliko vrata frižidera ostanu otvorena određeno vreme (30 sekundi), aktivira se alarm.
- Alarm za otvorena vrata možete da omogućite i onemogućite kratkim pritiskom na dugme „ALARM “ (samo na nekim modelima).
- Ukoliko se alarm oglašava i nakon zatvaranja vrata, obratite se servisnom centru.

Spoljni LED ekran



“LOCK” (na modelima sa LED ekranom)

- Kada je dugme „LOCK “ pritisnuto, ostala dugmad nisu u funkciji;
- Da biste otključali/zaključali ekran frižidera, pritisnite dugme „LOCK “ i držite ga 3 sekunde



NAPOMENA

U slučaju prekida napajanja, podešavanja režima rada ostaju na snazi.

AUTOMATSKA PROVERA ISPRAVNOSTI

Ekran ima funkciju automatske provere ispravnosti. Ukoliko dođe do kvara, dugmad postaju neaktivna, a indikator pokazuje kôd greške. U tom slučaju, nemojte isključivati frižider već se odmah obratite lokalnom servisnom centru. Ukoliko isključite frižider, serviseru će biti potrebno mnogo više vremena da pronađe neispravan deo.

UKLANJANJE I POSTAVLJANJE KLIZNE STAKLENE POLICE

Da biste uklonili policu iz frižidera, najpre je neznantno izdignite (1), a zatim izvucite (2). Nepravilno uklanjanje može da dovede do oštećenja unutrašnjih delova frižidera.

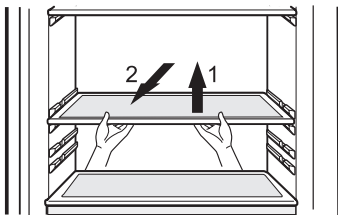

Da biste vratili policu u frižider, postupite na isti način: najpre izdignite prednju ivicu police (3), a zatim je gurnite u frižider (4). Nepravilno postavljanje može da dovede do oštećenja unutrašnjih delova frižidera.

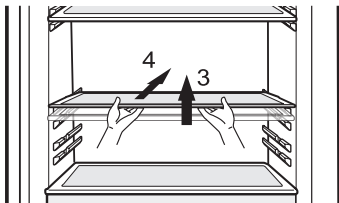

UKLANJANJE FIOKE IZ FRIŽIDERA I PONOVO POSTAVLJANJE

Da biste uklonili donju fioku iz frižidera, postupite na sledeći način:

- Uklonite donju posudu sa vrata tako što ćete je podići;
- Izdignite prednji deo fioke i izvucite je;

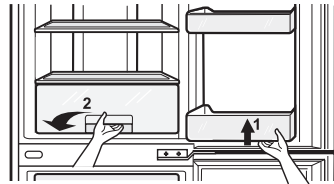

- Izdignite prednji deo poklopca fioke i povucite ga da biste ga uklonili;

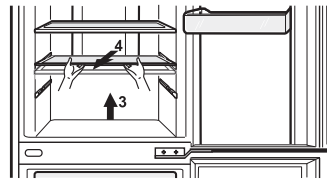

- Da biste vratili fioku, korake ponovite obrnutim redosledom.

▲ OPREZI!

Pri tom, vodite računa da policu postavite ravno. Nepravilno uklanjanje i postavljanje može da dovede do oštećenja unutrašnjih delova frižidera.

Deo sa dve zvezdice (**) (Važi samo za neke modele)

- Oznaka dela sa dve zvezdice znači da je taj prostor sa temperaturama u opsegu od -12°C ~ -18°C
- Zamrznete hranu koja treba na kraće da se čuva.

NAPOMENA

Garancija ne pokriva mehanička oštećenja (napukline, ogrebotine, ulegnuća, tragove otvaranja kućišta itd.) izazvana kršenjem pravila za skladištenje, transport, rad i održavanje frižidera, kao i primenom preterane sile.

UKLANJANJE FIOKA IZ ZAMRZIVAČA I PONOVO POSTAVLJANJE

Kada se u zamrzivaču čuva velika količina namirnica, iz aparata možete da uklonite srednju fioku i namirnice stavite preko namirnica u donjoj fioci.

Da biste uklonili bilo koju fioku iz zamrzivača, postupite na sledeći način:

1. Izvucite fioku do kraja;
2. Izdignite prednji deo i izvucite je.

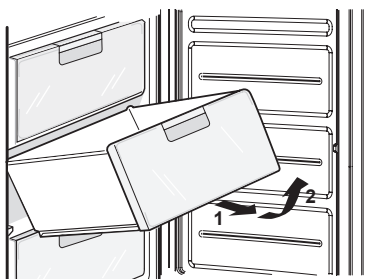

Da biste fioku vratili u zamrzivač, korake ponovite obrnutim redosledom: Postavite fioku na vođice pod uglom od 45°;

2. Spustite prednji deo fiokke paralelno sa vođicama;
3. Gurnite fioku do kraja.

Pri tom, vodite računa da fioku postavite ravno.

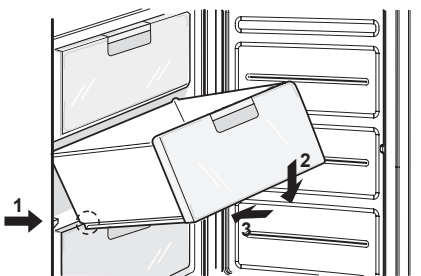
**⚠ OPREZ!**

Ne primenjujte preteranu silu prilikom uklanjanja fioka i polica – to bi moglo da ošteti frižider.

Pravljenje leda

Da biste napravili kockice leda, napunite tacnu za led vodom i stavite je u zamrzivač.



Ukoliko vam je hitno potreban led, aktivirajte funkciju "QUICK FREEZE" (BRZO ZAMRZAVANJE).

Da biste izvukli led, uhvatite pregradu za krajeve i lagano savijte.

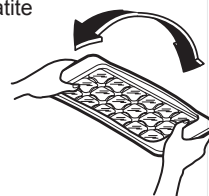
**⚠ OPREZ!**

Rezervoar za vodu može da se puni samo pijaćom vodom.

NAPOMENA

Da biste lakše izvukli kockice leda, tacnu prethodno prelijte vodom.

Čuvanje hrane

- Ne stavljajte u frižider hranu koja ne podnosi niske temperature kao što su banane i lubenice i dinje.
- Pustite da se vruća hrana ohladi pre nego što je stavite u Frižider. Stavljanjem vruće hrane u frižider, možete pokvariti ostalu hranu a to vam takođe može napraviti veći račun za struju.
- Kada stavljate hranu u frižider, koristite posude sa poklopcima. To sprečava da vlažnosti ispari iz hrane a takođe pomaže da hrana sačuva ukus i hranjivu vrednost.
- Ne blokirajte hranom otvore za vazduh. Blaga cirkulacija hladnog vazduha održava jednakom temperaturu frižidera-zamrzivača.
- Ne otvarajte suviše često vrata. Otvaranjem vrata puštate topliji vazduh unutra pa temperatura poraste.
- Da biste lako podešavali temperaturu, ne stavljajte hranu u blizini kontrole za temperatru.
- Nikad ne držite suviše hrane na vratima jer to može sprečiti da se vrata potpuno zatvore.
- Ne stavljajte boce u zamrzivač - mogu pući kada se smrznju.
- Ne smrzavajte ponovo hranu koja je jednom bila odmrznuta. Tako hrana gubi ukus i hranjivu vrednost.
- Ukoliko je potrebno da brzo zamrznete sveže namirnice, stavite ih na donju fioku zamrzivača i pritisnite dugme „QUICK FREEZE„ (BRZO ZAMRZAVANJE);
- Zamrznute namirnice treba čuvati u zamrzivaču zapakovane (u polietilenskoj foliji, aluminijumskoj foliji itd.);
- Pregrada standarda „dve zvezdice „ nalazi se u gornjoj fioci zamrzivača. Temperatura unutar ove pregrade ne raste iznad -12°C. Ovo bi trebalo uzeti u obzir prilikom stavljanja namirnica u zamrzivač.

Metod za uštedu energije

- Postavite frižider na senovito, hladno mesto s dobrom ventilacijom,
- Ako nije potrebno, nemojte često da otvarate i zatvarate vrata.

- Nemojte da vrata držite otvorena duže vreme, zatvorite vrata brzo. Pustite da se hrana ohladi pre nego što je spremite.
- Savetujemo da ne stavljate puno hrane. Treba da ostane dovoljno mesta da vazduh može da cirkuliše slobodno.
- Ne postavljajte temperaturu frižidera na nižu nego što je potrebno.
- Ne stavljajte hranu blizu senzora za temperaturu. Savetujemo da ne stavljate u njega hranu koja ne treba da se spremi.
- Stavite duboko zamrznutu hranu da se topi u frižideru; može da se koristi za hlađenje frižidera. (Odnosi se samo na neke modele) Čistite zadnji poklopac i cev protiv kondenzacije povremeno (jednom godišnje) da biste bili sigurni da razmena toplote radi dobro (odnosi se samo na neke modele).
- Nemojte da blokirate rešetke za vazduh hranom. (odnosi se samo na neke modele)

Čišćenje

1. Pre čišćenja, Proverite da li ste isključili utikač iz utičnice.
2. Očistite spoljašnjost frižidera-zamrzivača mekom krpom navlaženom toplom vodom ili tečnim deterdžentom. Ako koristite deterdžent, obavezno ga obrišite čistom, vlažnom krpom.
3. Proverite da kabal nije oštećen, da utikač nije pregrejan, kao i da li je utikač dobro uključen u utičnicu.

▲ OPREZ!

1. Obavezno obrišite aparat suvom krpom nakon što ste ga oprali vodom. Ne koristite abrazivna sredstva, petroleum, benzin, razređivač, hloru kiselinu, ključalu vodu, grube četke itd. zato što to može oštetiti delove frižidera-zamrzivača.
2. Za proizvode koji imaju spoljašnjost od nerđajućeg čelika, koristite čist sunder ili meku krpu i blagi deterdžent u toploj vodi. Nemojte koristiti abrasive ili gruba sredstva za čišćenje. Potpuno osušite mekom krpom. Na nerđajućem čeliku nemojte koristiti vosak, izbeljivač ili druge proizvode koji sadrže hlór.

Opšte informacije

Nestanak struje

- 1-2 sata nestanka struje neće naškoditi vašim zalihama hrane. Pokušajte da ne otvarate vrata često.

PRILIKOM TRANSPORTA:

- Uklonite sve namirnice i ostale objekte iz frižidera.
- Dobro učvrstite unutrašnje klizne delove (police, fioke, posude na vratima);
- Da biste izbegli oštećenja poda i podesivih nožica frižidera, pre transporta ih okrenite u smeru suprotnom od smeru kazaljki na satu;
- Frižider treba da bude dobro pričvršćen u kamionu da bi se izbegli udarci i padovi tokom transporta;
- Frižider bi trebalo transportovati u vertikalnom položaju u prekrivenom vozilu.
- Originalno pakovanje ne sme biti oštećeno tokom transporta;
- Tokom utovara i istovara, frižider treba zaštititi od udaraca.

PRE UKLJUČIVANJA:

- Ukoliko se frižider transportuje po hladnom vremenu, otpakujte ga u toploj prostoriji i ne uključujte ga najmanje 12 sati.

▲ OPREZ!

U toku rada frižider nemojte pomerati niti naginjati.
Iz kompresora mogu da se čuju zvuci.
To ne utiče na funkcionisanje kompresora.

RADNE KARAKTERISTIKE FRIŽIDERA

Pucketanje može da se javi usled toplotnih deformacija komponenti frižidera.

Tipični zvuci usled aktivacije termostata i kompresora su normalni zvuci koji se javljaju tokom rada električne opreme u uređaju.

Rashladna tečnost koja kruži unutar rashladnog sistema može blago žuboriti, čak i ako kompresor nije aktivan. Ne brinite, ovo je apsolutno normalno. Sledeći zvuci mogu da se čuju tokom rada frižidera:

- Škljocanje zbog uključivanja temperaturnog senzora/prekidača;
- Žuborenje rashladne tečnosti koja kruži u cevima rashladnog sistema;
- Blago pucketajući zvuci zbog toplotnih deformacija materijala.

Ovi zvuci nisu povezani ni sa kakvim neispravnostima i imaju funkcionalno svojstvo.

Cev protiv kondenzacije

- Cev protiv kondenzacije je instalirana oko prednje strane frižidera-zamrzivača kao i na delu koji razdvaja frižider od zamrzivača kako bi se sprečila pojava rose.
- Naročito posle instaliranja ili kada je temperature okoline suviše visoka, frižider-zamrzivač može biti topao na dodir, što je normalno.

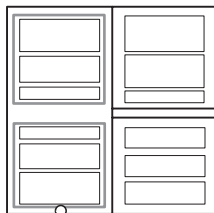

Cev protiv kondenzacije

PROMENA SMERA OTVARANJA VRATA

Frižider je osmišljen tako da se vrata mogu otvarati ulevo ili udesno u zavisnosti od rasporeda u kuhinji.

⚠ OPREZ!

1. Pre promene smera otvaranja vrata, uklonite sve namirnice i neučvršćene delove (police i fioke) iz frižidera.
2. Za stezanje i odvijanje zavrtnja koristite utični ključ ili okasti ključ od 10 mm.
3. Nemojte polagati frižider na pod.
4. Pazite da ne ispustite vrata u procesu rastavljanja ili sastavljanja.

1. Odvrtite zavrtnj 2 sa poklopca gornje šarke 1 da biste ga uklonili 1 i iskopčajte vezni kabl 5 (samo za modele sa spoljnim ekranom).

Odvrtite zavrtnje 3 koji pričvršćuju gornju šarku 4 i pažljivo uklonite vrata sa srednje šarke 16. Uklonite masku 8.

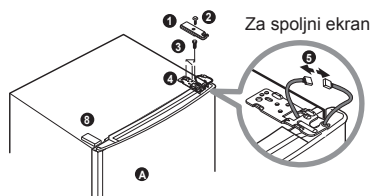

2. Uklonite gornji poklopac vrata 7 (samo na modelima sa spoljnim ekranom), izvucite kabl 5 i postavite ga u otvor na drugoj strani vrata. Vratite gornji poklopac vrata 7 na mesto.

Uklonite plastičnu spojnicu 6 iz vrata pregratka frižidera A. Odvrtite zavrtnj 10 koji se nalazi iznad vrata frižidera i pomerite graničnik 9 na suprotnu stranu. Zategnite zavrtnj 10. Pomerite plastične spojnice 6 i 14 (samo na modelima sa unutrašnjim ekranom) na suprotnu stranu.

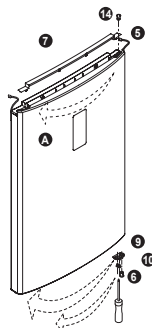

3. (Samo na modelima sa spoljnim ekranom). Koristeći ravni odvijač, gurajte i odvojite kapice 12 sa prednje table 11, zatim odvrtite zavrtnje 13, uklonite tablu 11 i premestite kabl 15 na suprotnu stranu. Posle vraćanja table 11 na mesto, pričvrstite zavrtnje 13 i zatvorite kapidama 12.

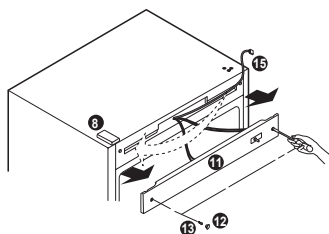

4. Odvrtite zavrtnje 17 sa srednje šarke, uklonite je i podignite vrata zamrzivača 3 da biste ih uklonili. Uklonite masku 19 i postavite je umesto uklonjene srednje šarke 18.

Odvrnite klin **22** donje šarke **23** okrećući ga u smeru suprotnom od smera kazaljki na satu, a zatim ga zategnite u otvoru na suprotnoj strani. Odvrnite zavrtnje **24** koji pričvršćuju donju šarku **23** i zavrtnaj **25** sa kućišta frižidera. Odvrnite zavrtnaj **10** sa donjeg dela vrata koji pričvršćuje mehanizam za zatvaranje vrata **29** zamrzivača **B**. Odvrnite zavrtnaj **11** sa donjeg dela vrata koji pričvršćuje graničnik **9** zamrzivača **B**, premestite graničnik **9** na predviđeno mesto na suprotnoj strani i učvrstite ga. Pričvrstite mehanizam za zatvaranje vrata **29** na predviđeno mesto na suprotnoj strani. Premestite gornju kapicu **26** na suprotnu stranu.

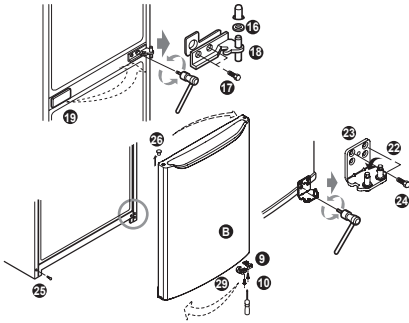

5. Postavite uklonjenu donju šarku **23** u otvore na suprotnoj strani kućišta i pričvrstite je zavrtnjima **24**. Zategnite zavrtnaj **25** na suprotnoj strani kućišta. Postavite vrata zamrzivača **B** na klin donje šarke **23**. Odvijte uklonjenu srednju šarku **18** tako da je osovina vidljiva i pričvrstite šarku zavrtnjima **17** (zatežite zavrtnje pazeći da ne ogrebete vrata). Postavite zaptivač **16** na srednju šarku **18**.

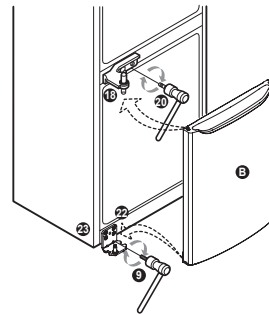

6. Postavite vrata frižidera **A** u ravni sa otvorom na donjem delu vrata i klinom srednje šarke **18**. Zatim postavite gornju šarku **27** (dostavljenu kao deo paketa) tako što ćete klin postaviti u odgovarajući otvor na gornjem delu vrata frižidera **A**. Povežite priključke kabla **5** (samo na modelima sa spoljnim ekranom). Pričvrstite gornju šarku **27** koristeći zavrtnje **3**. Vratite poklopac gornje šarke **29** i učvrstite ga zavrtnjem **2**. Postavite masku **28** dostavljen u paketu.

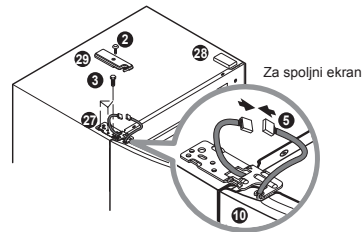

NAPOMENA

Garancija ne obuhvata promenu strane otvaranja vrata.

Pre nego pozovete servis, proverite ovaj spisak. Može vam sačuvati i vreme i novac. Spisak uključuje obične pojave koje nisu rezultat fabričke greške na aparatu.

Problem	Mogući uzroci
Frižider-zamrzivač ne radi	<ul style="list-style-type: none">• Utikač je možda isključen iz utičnice. Uključite ga ponovo.• Osigurač je ili izgoreo ili iskočio. Proverite i/ili zamenite osigurač ili ga ponovo uključite.• Nestanak struje. Proverite svetla u kući.
Temperatura u frižideru ili zamrzivaču viša nego što treba	<ul style="list-style-type: none">• Kontrole temperature nisu podešene na odgovarajući položaj. Pogledajte deo uputstva koji se odnosi na kontrole temperature.• Aparat je smešten suviše blizu izvora toplote.• Toplo vreme - vrata se često otvaraju.• Vrata su ostala duže vremena otvorena.• Paketići hrane drže vrata otvorena ili blokiraju cev za vazduh u zamrzivaču.
Vibracije ili zveckanje ili čudni zvuci	<ul style="list-style-type: none">• Pod na kojem je aparat smešten možda nije nivelisan ili je aparat nestabilan. Nivelišite ga okretanjem šarafa za nivelisanje.• Nepotrebni predmeti stavljeni iza frižidera.
Mraz ili kristali leda na smrznutoj hrani	<ul style="list-style-type: none">• Vrata su možda bila ostvljena odškrinuta ili paketi hrane na vratima drže vrata otvorena.• Suviše često i dugo otvaranje vrata.• Mraz unutar smrznute hrane je normalan.
Vlaga se hvata na površini frižidera	<ul style="list-style-type: none">• Ovo se dešava u vlažnim prostorijama. Obrišite vlagu suvom krpom.

Problem	Mogući uzroci
Vlaga se skuplja iznutra	<ul style="list-style-type: none"> • Suviše često i dugo otvaranje vrata. • Kada je vlaga napolju, vazduh unosi vlagu u frižider kad se vrata otvaraju.
Neprijatni mirisi u Frižideru	<ul style="list-style-type: none"> • Hrana sa jakim mirisima treba da bude dobro umotana ili poklopljena. • Proverite da se neka hrana nije pokvarila. • Potrebno je očistiti unutrašnjost. Pogledajte deo o ČIŠĆENJU.
Vrata se ne zatvaraju kako treba	<ul style="list-style-type: none"> • Pakovanja hrane drže vrata otvorena. Sklonite pakovanja koja ne daju vratima da se zatvore. • Frižider-zamrzivač nije nivelisan. Podesite šarafa za nivelisanje. • Pod na kojem je postavljen frižider-zamrzivač je možda neravan ili je aparat nestabilan. Lagano podignite prednju stranu aparataa pomoću šarafa za nivelisanje.
Unutrašnje svetlo ne radi	<ul style="list-style-type: none"> • Nema struje u utičnici. • Treba zameniti lampicu. Pročitajte deo o zameni lampice u ovom priručniku.



UKLANJANJE STARIH APARATA

1. Ako se na proizvodu nalazi simbol prekržiene kante za smeće, to znači da je proizvod u skladu sa evropskom smernicom 2002/96/EC.
2. Električni i elektronski proizvodi ne smeju se odlagati zajedno s komunalnim otpadom, već na posebna mesta koja je odredila vlada ili lokalne vlasti.
3. Ispravno odlaganje starog aparata sprečiće potencijalne negativne posledice za okolinu i zdravlje ljudi.
4. Detaljnije informacije o odlaganju starog aparata potražite u gradskom uredu, komunalnoj službi ili u prodavnici u kojoj ste kupili proizvod.

PAMETNA DIJAGNOSTIKA

Ukoliko postoji neki problem sa frižiderom, on ima mogućnost prenosa podataka preko Vašeg telefona do LG servisnog centra.

To Vama daje mogućnost da razgovarate direktno sa našim obučanim stručnjacima.

Stručnjak snima podatke prenete sa vašeg uređaja i koristi ih za analizu problema, čime Vam omogućava brzu i efikasnu dijagnostiku.

Ukoliko postoji neki problem sa frižiderom, pozovite broj telefona LG informativnog korisničkog centra. Funkciju pametne dijagnostike (Smart Diagnosis) koristite samo kada Vam to kaže lice iz LG pozivnog centra. Zvuci prenosa podataka koje ćete čuti su normalni i zvuče slično kao zvuk faks uređaja.

Smart Diagnosis se ne može aktivirati ako frižider nije uključen u struju. Ako frižider ne može da se uključi, onda se pronalaženje kvara mora izvršiti bez funkcije Smart Diagnosis.

Korišćenje funkcije Smart Diagnosis

Prvo pozovite broj telefona LG informativnog korisničkog centra. Funkciju pametne dijagnostike (Smart Diagnosis) koristite samo kada Vam to kaže lice iz LG pozivnog centra.

1 Zaključajte displej. (opcija)

Da zaključate displej, pritisnite dugme Lock i zadržite 3 sekunde. (Ako je displej zaključan duže od pet minuta, morate deaktivirati zaključavanje i ponovo ga aktivirati.)



2 Otvorite vrata frižidera.

3 Zvučnik telefona držite ispred zvučnika koji se nalazi na desnoj šarki vrata frižidera, kada Vam tako kažu iz pozivnog centra.

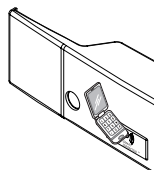

4 Pritisnite dugme za temperaturu zamrzivača (Freezer Temperature) i zadržite tri sekunde, držeći i dalje telefon pored zvučnika.



5 Kada čujete tri kratka zvučna signala, otpustite dugme Freezer Temperature.

6 Telefon ne pomerajte sve dok se ne prekine prenos zvuka. To traje oko 15 sekundi, a na displeju će se odbrojavati vreme. Kada se odbrojavanje završi i kada se zvuk više ne čuje, nastavite razgovor sa stručnjakom, koji će tada moći da Vam pomogne korišćenjem podataka koji su poslani na analizu.

! NAPOMENA

- Najbolji rezultati se dobijaju ako ne pomerate telefon tokom slanja zvučnih signala.
- Alo operater pozivnog centra nije u mogućnosti da dobije tačan snimak podataka, možda će Vas zamoliti da to učinite ponovo.

! NAPOMENA

- Kvalitet poziva koji se razlikuje po regionima može uticati na ovu funkciju.
- Za bolju komunikaciju koristite kućni telefon, jer on ima jači signal.
- Loš kvalitet poziva može dovesti do lošeg prenosa podataka sa Vašeg telefona do uređaja, zbog čega funkcija Smart Diagnosis možda neće pravilno raditi.