



DANSK

BRUGERVEJLEDNING

MUSIK MED STIL

TRÅDLØS HØJTTALER

MED DOBBELT DOK

Du bedes læse brugervejledningen grundigt igennem, før du betjener enheden. Gem brugervejledningen til evt. senere brug.

ND8530



MFL67886905

Sikkerhedsoplysninger



FORSIGTIG: FOR AT MINDSKE RISIKOEN FOR ELEKTRISK STØD MÅ COVERET IKKE FJERNES (BAGSIDEN) IKKE FJERNES INGEN ANVENDELIGE INDVENDIGE DELE KRÆVER SERVICE AF KVALIFICERET SERVICEPERSONALE.



Dette lyn med pilespidssymbol i en ligesidet trekant skal advare brugeren om tilstedeværelse af uisolere farlig spænding inde i produktet, der kan være tilstrækkelig stor til at udgøre en risiko for elektrisk stød.



Udråbstegnet inde i en ligesidet trekant skal advare brugeren om tilstedeværelse af vigtige betjenings- og vedligeholdelsesinstruktioner (service) i papirerne, der følger med produktet.

ADVARSEL: FOR AT FORHINDRE RISIKO FOR BRAND ELLER ELEKTRISK STØD, MÅ PRODUKTET IKKE UDSÆTTES FOR REGN ELLER FUGT.

ADVARSEL: Dette apparat må ikke installeres i et aflukket rum, såsom en bogreol eller lignende.

VARSEL: Se venligst på hovedoversigten på mærkatet på bunden af apparatet for at finde sikkerhedsoplysningerne inkl. oplysninger om produktets identifikation og leveringsrater.

ADVARSEL vedrørende strømforsyningskablet

For de fleste apparater anbefales det, at de forbindes til et særligt kredsløb;

Dvs. et kredsløb med enkelt udløb, som kun yder strøm til dette apparat, og som ikke har andre udgange eller tilknyttede kredsløb. For at være sikker bør du kontrollere specifikationsiden i denne brugermanual. Lad være med at overbelaste vægkontakterne. Overbelastede vægkontakter, løse eller beskadigede vægkontakter, forlængerledninger, flossede strømkabler eller beskadiget eller knækket kabelisolering er farligt. Enhver af disse situationer kan resultere i elektrisk stød eller brand. Undersøg regelmæssigt ledningen til dit apparat, og hvis den ser beskadiget eller forringet ud, skal du trække den ud af stikkontakten, standse med at bruge apparatet, og få ledningen udskiftet med en tilsvarende på et autoriseret servicecenter. Beskyt strømkablet mod fysisk eller mekanisk misbrug og undgå at vride det, knække det, klemme det, klemme det i en dør og træde på det. Vær særlig opmærksom på stik, vægkontakter og der, hvor kablet kommer ud fra apparatet. Hvis du vil afbryde strømmen fra lysnettet, trækker du netledningen stik ud. Når du installerer produktet, sørg for, at stikket er let tilgængeligt.

Denne enhed er udstyret med et bærbart batteri eller akkumulator.

Sådan fjernes batteriet eller batteripakken på sikker vis fra udstyret:

Fjern det gamle batteri eller batteripakke, og følg trinene i modsat rækkefølge i forhold til monteringen. For at forhindre forurening af miljøet og en mulig trussel mod menneskers og dyrs sundhed, skal det gamle batteri eller batteriet bortskaffes i egnede beholdere ved specifikke indsamlingssteder. Batterier og batteri må ikke bortskaffes sammen med andet affald. Det anbefales, at du bruger lokale, gratis tilskudsordninger for batterier og akkumulatorer. Batteriet må ikke udsættes for kraftig varme, såsom solskin, ild eller lignende.

FORSIGTIG:

- Apparatet må ikke udsættes for vand (dryppende eller sprøjtende), og der må ikke stilles genstande med væske, såsom vaser, på apparatet.
- Placer ikke åben ild, så som tændte stearinlys, på apparatet.
- Brug kun den medfølgende strømforsyning til enheden. Brug ikke en strømforsyning fra en anden enhed eller producent. Hvis du bruger et andet strømkabel eller en anden strømforsyning, kan det medføre beskadigelse af enheden og tab af garanti.
- For at undgå brand eller elektrisk stød må du ikke åbne enheden. kontakt kun faguddannet personale.
- Efterlad ikke enheden på et sted i nærheden af varmeapparater eller udsat for direkte sollys, fugt eller mekanisk stød.
- Efterlad ikke enheden på en ustabil sted såsom høje hylde. Den kan falde ned på grund af vibration skabt af lyden.

Bortskaffelse af dit gamle apparat

1. Når du ser symbolet med en affaldsspand med kryds over på et produkt, så betyder det, at produktet er underlagt det europæiske direktiv 2002/96/EC.
2. Alle elektriske og elektroniske produkter skal bortskaffes særskilt, og ikke som husholdningsaffald via specifikke indsamlingssteder, der er udpeget af de offentlige eller de lokale myndigheder.
3. Korrekt bortskaffelse af dit gamle apparat er med til at forhindre mulige skadevirkninger på miljøet og den menneskelige sundhed.
4. Ønsker du yderligere oplysninger om bortskaffelse af dit gamle apparat, bedes du kontakte de offentlige myndigheder, genbrugspladsen eller den butik, hvor du købte produktet.

Bortskaffelse af brugte batterier/akkumulatorer



1. Når du ser symbolet med en affaldsspand med kryds over på dine batterier/akkumulatorer, så betyder det, at produktet er underlagt det europæiske direktiv 2006/66/EC.
2. Symbolet kan være kombineret med de kemiske symboler for kviksølv (Hg), kadmium (Cd) eller bly (Pb), hvis batteriet indeholder mere end 0.0005% kviksølv, 0.002% kadmium eller 0.004% bly.
3. Alle batterier/akkumulatorer bør bortskaffes særskilt, og ikke som husholdningsaffald, men via specielle opsamlingssteder, der er udpeget af de offentlige eller lokale myndigheder.
4. Korrekt bortskaffelse af dine gamle batterier/akkumulatorer er med til at forhindre mulige skadevirkninger på miljøet og den menneskelige sundhed.
5. Ønsker du yderligere oplysninger om bortskaffelse af dine gamle batterier/akkumulatorer, bedes du kontakte de offentlige myndigheder, genbrugspladsen eller den butik, hvor du købte produktet.

CE 0984

LG Electronics erklærer hermed, at dette/disse produkt(er) er i overensstemmelse med de væsentlige krav og øvrige relevante bestemmelser i Direktiv 1999/5/EF, 2004/108/EF, 2006/95/EF, 2009/125/EF og 2011/65/EU.

Kontakt følgende adresse og bed om en kopi af DoC (Declaration of Conformity/Overensstemmelseserklæring).

Kontakt kontor for kravoverholdelse af dette produkt:

LG Electronics Inc.
EU Representative, Krijgsman 1,
1186 DM Amstelveen, The Netherlands

- Bemærk, at dette IKKE er en kundeservice kontaktpunkt. For Kundeservice Information, se Garantibeviset eller kontakt den forhandler hvor du har købt dette produkt.

Kun til indendørs brug.

Erklæring om strålingseksponering

Montering og betjening af udstyret bør ske med en afstand på mindst 20 cm mellem kilden og personer.

Indholdsfortegnelse

1 Sådan kommer du i gang

- 2 Sikkerhedsoplysninger
- 6 Hovedfunktioner
- 6 Tilbehør
- 6 Indledning
- 7 Fjernbetjening
- 8 Frontpanel
- 10 Bagpanel
- 11 Sådan tilslutter du strømforsyningen
- 11 Om ferritkerne (valgfri)

2 Betjening

- 12 Grundbetjening
- 12 - iPod/iPhone/iPad betjening
- 13 - Kompatibel iPod/iPhone/iPad
- 14 - Betjening af Android-telefon
- 15 - Sådan hører du musik fra din eksterne enhed
- 16 Brug af en trådløs Bluetooth-teknologi
- 16 - Sådan hører du musik fra en Bluetooth-enhed
- 18 - Brug af Bluetooth-applikation
- 20 Andre funktioner
- 20 - LG Tag On
- 20 - LG Sound Sync
- 21 - Indstil BASS (BASS BLAST)-lydeffekten
- 21 - Sådan slås lyden midlertidigt fra
- 21 - Lysets lysstyrke justeres
- 21 - SLUK FOR AUTO POWER

3 Fejlfinding

- 22 Fejlfinding

4 Tillæg

- 23 Om LED-tilstanden
- 24 Varemærker og licenser
- 24 Håndtering af enheden
- 25 Specifikationer

1

2

3

4

Hovedfunktioner

Produceret til iPod/iPhone/iPad eller Android-telefon

Afspiller musik fra iPod/iPhone/iPad eller Android-telefon med en simpel tilslutning.

Portable In (bærbar ind)

Lytte til musik fra din bærbare enhed.

LG Sound Sync

Styrer lydstyrken på denne enhed med fjernbetjeningen til dit LG TV, der er kompatibelt med LG Sound sync.

LG Bluetooth Remote

Du kan styre denne enhed med din iPod touch/ iPhone/iPad eller Android-enhed via Bluetooth. Denne enhed og din enhed skal være parret via Bluetooth. Besøg "Apple App Store" eller "Google Android Market (Google Play Store)" eller benyt QR-koden vist nedenfor til at søge efter "LG Bluetooth Remote"-applikationen. For yderligere oplysninger, se side 18-19.



(Apple iOS)



(Android OS)

Tilbehør

Du skal undersøge og kontrollere det medfølgende tilbehør.

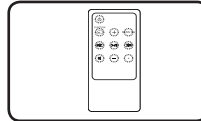

Fjernbetjening (1)

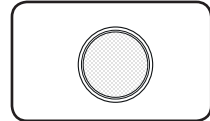

Batteri (1)

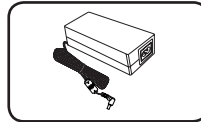

AC-strømforsyning (1)

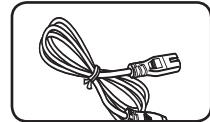

Strømkabel (1)

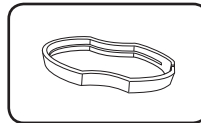

Pincet (1)

Indledning

Symbol anvendt i denne brugervejledning

! Bemærk

Indikerer specielle bemærkninger og betjeningsfunktioner.

⚠ Forsigtig

Indikerer forsigtighed så mulige skader fra misbrug undgås.

Fjernbetjening

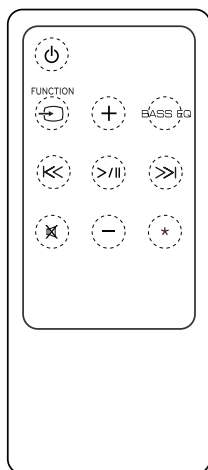

(Tænd/sluk): Tænder og slukker for enheden.

FUNCTION: Vælger funktionen og indgangskilden. (Funktionen LG Sound Sync vælges kun ved hjælp af knappen **SOUND SYNC** på bagsiden af enheden.)

+/- (lydstyrke): Justerer højttalerens lydstyrke.

BASS EQ: Forstærk BASS (BASS BLAST)-lydeffekten.

||<< / >>|| (Spring over/søg):

-Springer hurtigt fremad eller baglæns.

-Søger efter et afsnit i en fil.

>|| (Afspil/pause): Starter eller sætter afspilning i pause.

: Slår lyden fra.

*****: Knappen er ikke tilgængelig for enhver funktion.

Forsigtig

Batteriet, som anvendes i denne enhed, kan ved misbrug udgøre en fare for brand eller kemisk forbrænding. Det må ikke genoplades, adskilles, brændes eller opvarmes over 100 °C (212 °F). Udsift kun batteriet med reservedelsnr. CR2025. Brug af et andet batteri kan udgøre en risiko for brand eller eksplosion. Bortskaf et brugt batteri. Hold batteriet uden for rækkevidde af børn. Det må ikke adskilles eller kasseres ved at brænde det.

Batteriinstallation

Batteridækslet kan åbnes på to måder.

1. Drej batteridækslet mod uret ved hjælp af en mønt eller fingeren. Tag derefter batteridækslet.

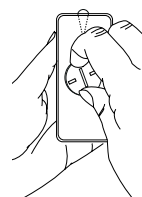
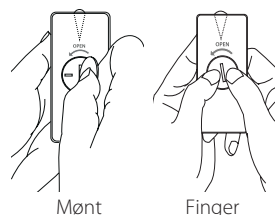

2. Indsæt og fastgør batteriet med plustegnet (+) vendende mod samme retning som plustegnet (+) på batteridækslet.

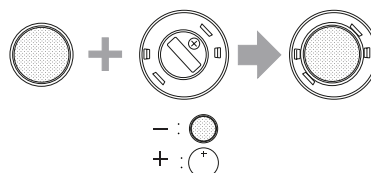

3. Sæt batteridækslet på fjernbetjeningen, og drej det med uret for at lukke.

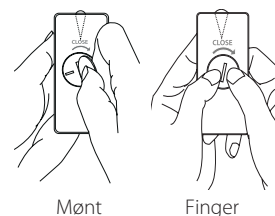

Forsigtig

Hvis du har lange negle, må du ikke åbne batteridækslet ved hjælp af fingeren. Ellers kan neglen knække.

Frontpanel

1

Sådan kommer du i gang

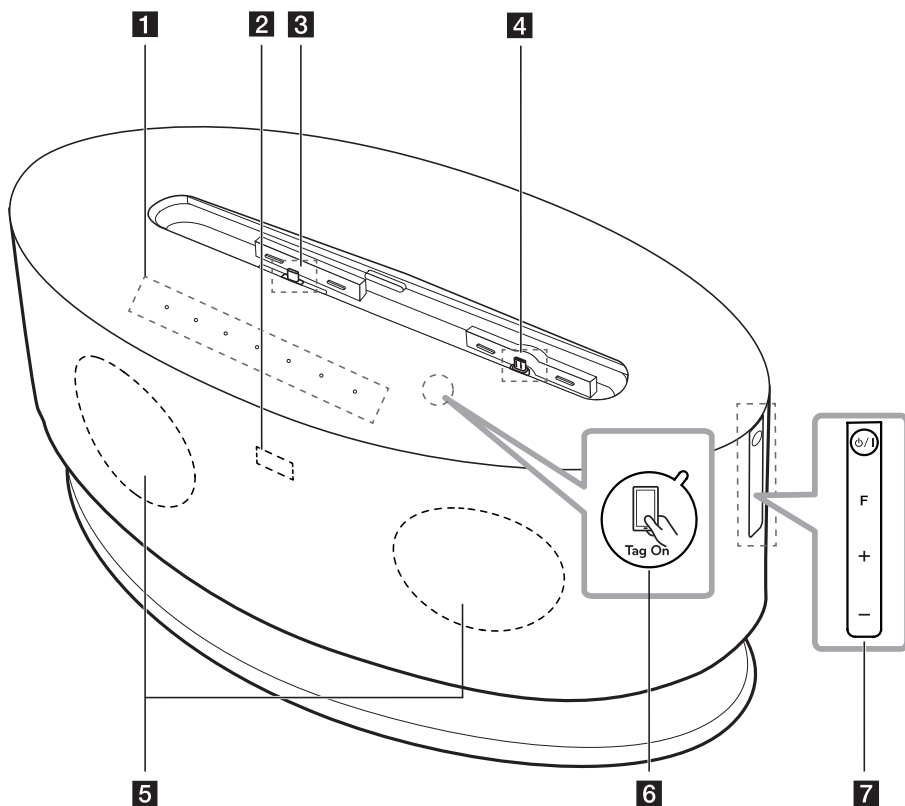

! Bemærk

Sådan åbnes dokkestationen

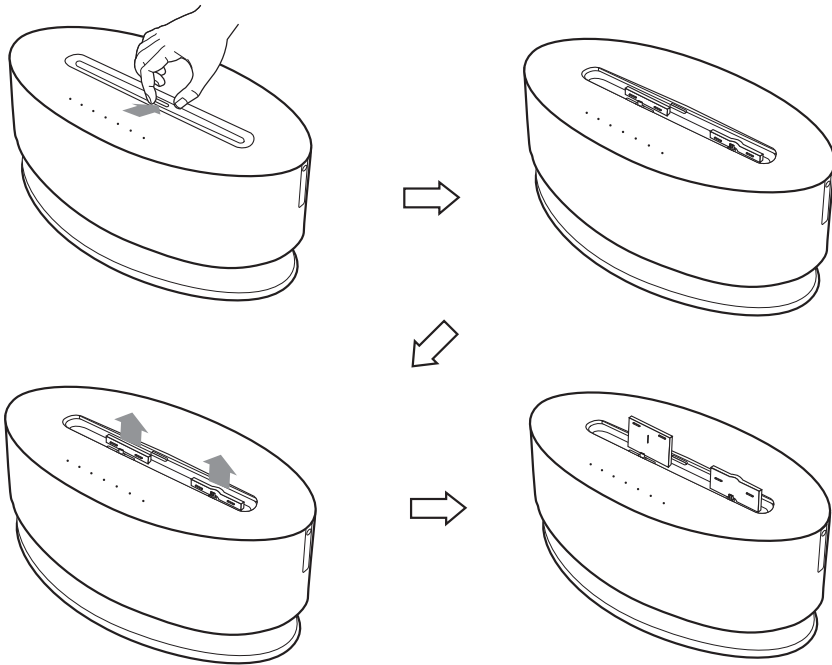

- 1** Skærmvindue
Viser alle funktioner.
- 2** Fjernfølter
- 3** Dok til iPod/iPhone/iPad (Lightning Connector)
Tilslutning af en iPod/iPhone/iPad.
- 4** Dock til Android-telefon (Mikro USB)
Tilslutter en Android-telefon.
- 5** Højtaler
- 6** **Tag on**
LG Tag On giver dig mulighed for at installere og åbne appen "LG Bluetooth Remote" på en NFC-aktiveret telefon.
- 7** **🔊/I**: TÆNDER og SLUKKER for enheden.
F: Vælger funktionen og indgangskilden.
(Funktionen LG Sound Sync vælges kun ved hjælp af knappen **SOUND SYNC** på bagsiden af enheden.)
+/- (lydstyrke) : Justerer højtalerens lydstyrke.

! Forsigtig

Forholdsregler ved brug af trykknapperne

- Brug den berøringfølsomme knapper med rene og tørre hænder.
- I et fugtigt miljø, skal du udslette enhver fugt på de berøringfølsomme knapper, før du brug.
- Undlad at trykke på touch-knapper hvis det er svært at få dem til at fungere.
- Hvis du anvender for meget styrke, kan det beskadige sensoren af touch-knapper.
- Tryk på den knap, du ønsker at arbejde for at betjene fungerer korrekt.
- Vær forsigtig med ikke at have nogen ledende materiale såsom metal genstand på de berøringfølsomme knapper. Det kan forårsage funktionsfejl.

Bagpanel

1

Sådan kommer du i gang

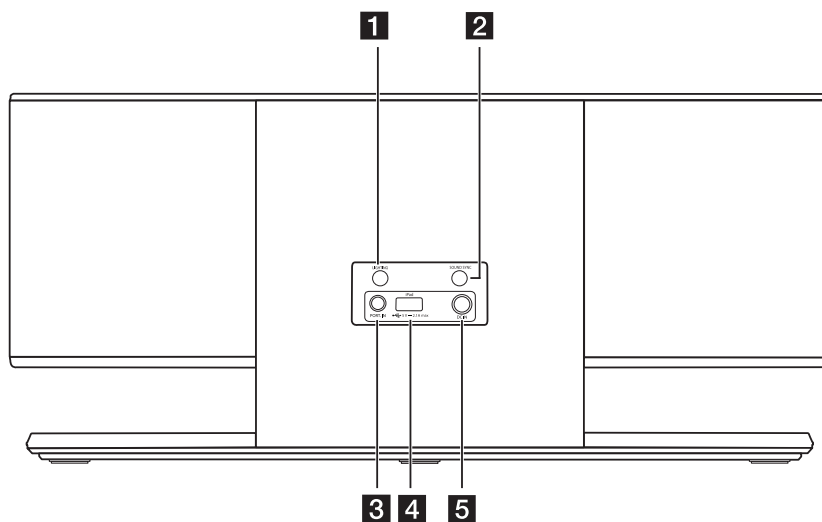

1 LIGHTING

Justerer lysets lysstyrke.

2 SOUND SYNC

Synkroniserer denne enhed med dit LG TV.

3 PORT.IN (3,5 mm)

Lytte til musik fra din bærbare enhed.

4 USB-port

- Afspiller musikfiler ved hjælp af USB-kablet til iPod/iPhone/iPad.

- Oplader din bærbare enhed.

5 DC IN (AC-adapter indgang)

Tilslutter den leverede AC-adapter.

Sådan tilslutter du strømfor- syningen

1. Tilslut det medfølgende strømkabel til strømfor-
syningen.
2. Tilslut strømfor-
syningen til DC.IN-porten.
3. Tilslut strømkablet til en stikkontakt. Derefter
går enheden på standby-tilstand.

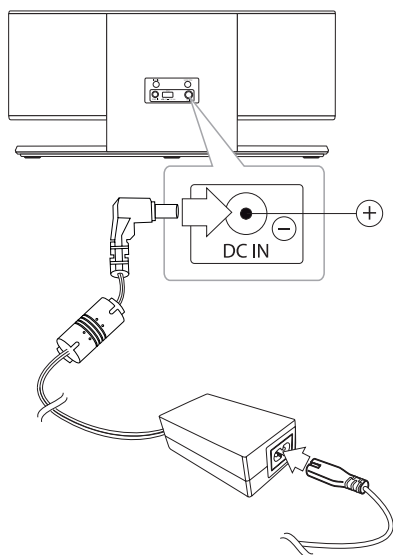

Forsigtig

Brug kun den medfølgende strømfor-
syning til enheden. Brug ikke en strømfor-
syning fra en anden enhed eller producent. Hvis du
bruger et andet strømkabel eller en anden
strømfor-
syning, kan det medføre beskadigelse
af enheden og tab af garanti.

Om ferritkerne (valgfri)

Dette ferritkerne kan reducere støj.

Sådan forbindes en ferritkerne

1. Træk stopperen [a] på ferritkernen for at åbne
den.
2. Vikl det bærbare kabel og USB-kabel rundt om
ferritkernen.
3. Luk ferritkernen indtil, der lyder et klik.

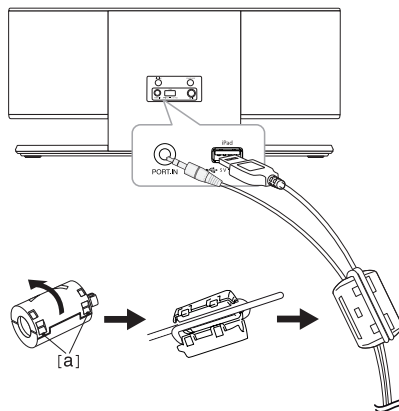

Grundbetjening

iPod/iPhone/iPad betjening

Du kan nyde lyden fra din iPod/iPhone/iPad gennem denne enhed. For detaljer om iPod/iPhone/iPad, henvises til iPod/iPhone/iPad brugerguide.

! Bemærk

- Det anbefales, at du fjerner etuiet fra din iPod/iPhone/iPad inden du sætter din iPod/iPhone/iPad i dokken.
- Kontrollér tilslutningspositionen, før du tilslutter. Se side 8 til 9.

Tilslutning af en iPod/iPhone/iPad (Lightning Connector) til dok

1. Slut din iPod/iPhone/iPad (Lightning Connector) til dokken godt fast.

Når denne enhed er tilsluttet til strømmen, tænder din iPod/iPhone/iPad automatisk og starter genopladning, selv i standby-tilstand.

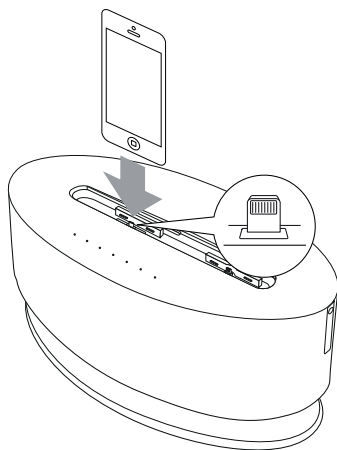

2. Tryk på **FUNCTION** eller **F** for at vælge **iPod**-funktion.

Tilslutning af en iPod/iPhone/iPad (30-benet/Lightning Connector) til USB-port

1. Slut din iPod/iPhone/iPad (30-benet/ Lightning Connector) til USB-porten ved hjælp af det passende kabel.

Når denne enhed er tilsluttet til strømmen, tænder din iPod/iPhone/iPad automatisk og starter genopladning, selv i standby-tilstand.

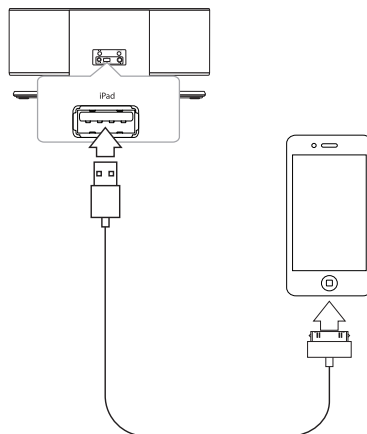

2. Tryk på **FUNCTION** eller **F** for at vælge **(USB)**-funktion.

For at	Gør dette
Afspil	Tryk på > .
Pause	Under afspilning, tryk på > .
Springe over	Under afspilningen trykkes på ⏮/⏭ for at gå over til den næste fil eller vende tilbage til starten af den aktuelle fil. Ved afspilning under 2 sekunder trykkes på ⏮ for at gå til det forrige fil. Ved afspilning over 3 sekunder trykkes på ⏮ for at gå til starten af filen.
Søg	Tryk på og hold ⏮/⏭ nede under afspilning, og slip den det sted, du ønsker at lytte til.

Kompatibel iPod/iPhone/iPad

Enheden understøtter følgende modeller ;

- iPod touch 3G, 4G, 5G
- iPod nano 4G, 5G, 6G, 7G
- iPhone 5
- iPhone 4S
- iPhone 4
- iPhone 3GS
- iPad mini
- iPad 2G, 3G, 4G
- iPad

! Bemærk

- Når du frakobler din iPod/iPhone/iPad under afspilningen, vil afspilningen pause.
- Når din iPod/iPhone/iPad er is docket, kan du ikke kontrollere lydstyrken på din iPod/iPhone/iPad.
- Hvis der opstår en fejl ved tilslutning, skal du undersøge disse problemer på følgende måde:
 - Din iPod/iPhone/iPad er ikke tilsluttet ordentligt.
 - Denne enhed genkender din iPod/iPhone/iPad som en ukendt enhed.
 - Din iPod/iPhone/iPad har meget lidt strøm tilbage.
 - ➔ Batteriet skal oplades.
 - ➔ Hvis du oplader batteriet, mens din iPod/iPhone/iPad har et meget lavt strømniveau, kan det tage længere tid at oplade den.
- Du kan muligvis ikke styre din iPod/iPhone/iPad fra denne enhed på grund af en fejl i din iPod/iPhone/iPad.
- Afhængig af softwareversionen på din iPod/iPhone/iPad, kan du muligvis ikke styre din iPod/iPhone/iPad fra denne enhed. Vi anbefaler, at du installerer den nyeste softwareversion.
- Hvis du bruger en applikation, foretager et opkald eller sender og modtager SMS-beskeder osv. på iPod touch/iPhone/iPad, skal du koble den fra enhedens iPod/iPhone/iPad-dock og derefter bruge den.
- Hvis du har et problem med din iPod/iPhone/iPad, skal du besøge www.apple.com/support.
- iPod med touch skærm og iPhone kan virke anderledes i drift end iPod. Du skal muligvis bruge yderligere funktioner for at bruge dem med denne enhed. (Fx "slide to unlock")
- Tilslut ikke to iPad-enheder til at oplade samtidigt.

Betjening af Android-telefon

Du kan nyde lyden fra din LG Android-enhed ved hjælp af denne enheds dok til Android-enhed. For oplysninger om Android-telefonen, henvises til brugsvejledningen til din Android-telefon.

For at streame lyd fra din Android-telefon via denne enhed, skal du bruge :

- Med Android-styresystem : Version 4.1 (eller nyere)
- Med et mikro USB-stik

Med Android-styresystem (Version 4.0 eller ældre), kan denne enhed kun oplade den, og du kan høre musik via Bluetooth.

! Bemærk

- Denne enhed er muligvis ikke kompatibel med de enheder, der ikke understøtter *AOA (Android Open Accessory), versionen 2.0. Det er muligt, at visse enheder ikke understøtter eller ikke er i overensstemmelse med lydstandarden AOA2.0 USB, hvilket ender med, at enheden fryser eller genstarter, efter at den er blevet direkte dokket og afkoblet fra højttalersystemet. Hvis du oplever dette problem, skal du kontakte enhedsproducenten. Din enhed skal muligvis opdateres med den nyeste Jellybean-software og/eller den korrekte AOA2.0 USB-lydstandard.

*Om AOA (Android Open Accessory), versionen 2.0 ;

Lydudgang fra Android-enhed til tilbehøret og HID (Human Interface Device)

- Det anbefales, at du fjerner etuiet til din Android-telefon inden du placerer din Android-telefon i dokken.
- Kontrollér tilslutningspositionen, før du tilslutter. Se side 8 til 9.
- Nogle enheder kan muligvis ikke dokkes, afhængigt af størrelsen på din Android-enhed. I så fald kan du nyde lyden via Bluetooth.

1. Kontrollér retningen for mikro USB-stikket på din Android-telefon.

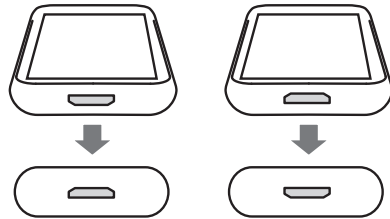

2. Tilslut Android-telefonen ordentligt.

! Bemærk

Du kan dreje dokken til Android-enhed. Hvis du vil dreje dokken, skal du trække dokken opad, og derefter dreje den til højre eller venstre.

Brug den medfølgende pincet.

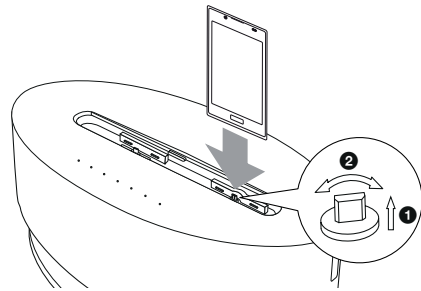

3. Tryk på  **FUNCTION** eller **F** for at vælge  (ANDROID)-funktion.

For at	Gør dette
Afspil	Tryk på > .
Pause	Under afspilning, tryk på > .
Springe over	Under afspilningen trykkes på << / >> for at gå over til den næste fil eller vende tilbage til starten af den aktuelle fil. Ved afspilning under 2 sekunder trykkes på <<< for at gå til det forrige fil. Ved afspilning over 3 sekunder trykkes på <<< for at gå til starten af filen.

! Bemærk

- Hvis der opstår en fejl ved tilslutning, skal du undersøge disse problemer på følgende måde:
 - Din Android-telefon ikke er ordentligt tilsluttet.
 - Denne enhed genkender din Android-telefon, som en ukendt enhed.
 - Din Android-telefon ikke er startet op.
 - Kontrollér indstillingen af USB-forbindelsestypen på din Android-enhed.
- Når du frakobler din Android-telefon fra docken under afspilning, vil afspilningen fortsætte.
- Hvis enheden ikke afgiver lyd, skal du justere lydstyrken på din Android-enhed.
- Opladningstiden kan variere afhængigt af din Android-telefon.
- Nogle android-telefoner oplades muligvis ikke.
- Afhængig af position og retning af mikro USB-stikket på din Android-telefon, kan du tilslutte den enten i opretstående eller liggende position.
- Du kan muligvis ikke kontrollere din Android-telefon fra denne enhed på grund af funktionsfejl på Android-telefonen.
- Afhængig af din Android softwareversion, kan du muligvis ikke styre din Android fra denne enhed. Vi anbefaler at installere den nyeste softwareversion.
- Hvis du bruger en applikation, foretager et opkald eller sender og modtager SMS-beskeder, osv. på Android, skal du koble den fra Android-dock i enheden og derefter bruge den.
- Hvis din Android-enhed ikke understøtter AOA (Android Open Accessory), versionen 2.0, kan denne enhed kun oplade din Android-enhed, hvis Android-enhed har OS 4.1 (eller nyere).

Sådan hører du musik fra din eksterne enhed

Enheden kan bruges til at afspille musik fra mange forskellige eksterne enheder. (Ledning til bærbart enhed følger ikke med som tilbehør til denne enhed.)

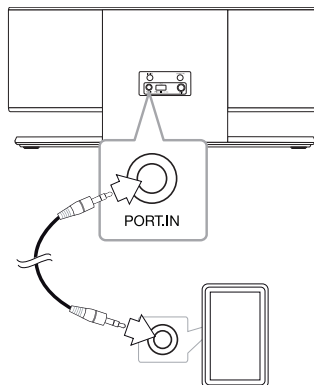

MP3 eller PMP osv.

1. Tilslut den eksterne enhed til **PORT.IN** stikket på enheden.
2. Tænd for enheden ved at trykke på **⏻** eller **⏻/I**.
3. Vælg **🔌** (PORTABLE)-funktion ved at trykke på **⏻FUNCTION** eller **F**.
4. Tænd for den eksterne enhed og start afspilningen.

Brug af en trådløs Bluetooth-teknologi

Om bluetooth

Bluetooth® er trådløs kommunikationsteknologi til en forbindelse over kort afstand.

Den tilgængelige afstand er inden for 10 meter.

(Lyden kan blive afbrudt, når forbindelsen bliver forstyrret af andre elektroniske bølger eller De har forbundet en bluetooth i de andre rum.)

Tilslutning af enkelte enheder i henhold til **Bluetooth**® trådløs teknologi påtager sig ingen gebyrer. En mobiltelefon med **Bluetooth**® trådløs teknologi kan betjenes via Cascade, hvis forbindelsen blev foretaget via **Bluetooth**® trådløs teknologi.

Tilgængelige enheder: Mobiltelefon, MP3, Laptop, PDA.

Bluetooth profiler

For at bruge trådløs Bluetooth-teknologi, skal enheder være i stand til at fortolke visse profiler. Denne enhed er kompatibel med følgende profil. A2DP (Advanced Audio Distribution Profile)

Sådan hører du musik fra en Bluetooth-enhed

Før du starter parringen, skal du sørge for, at den trådløse Bluetooth-funktion er aktiveret på din Bluetooth-enhed. Se din brugervejledning til Bluetooth-enheden. Når først de to enheder er blevet parret, er det ikke nødvendigt at gentage handlingen.

1. Vælg Bluetooth-funktion ved hjælp af **FUNCTION** eller **F**. Bluetooth-LED (⌘) blinker.
2. Anvend din Bluetooth-enhed og gennemfør parringen. Når du søger efter denne enhed med din Bluetooth, vises muligvis en liste med enheder, alt afhængigt af den type Bluetooth, du anvender. Din enhed bliver vist som "LG Docking (XX:XX)".

! Bemærk

XX:XX står for de sidste fire cifre på BT-adressen. For eksempel, hvis din enhed har en BT-adresse såsom 9C:02:98:4A:F7:08, får du vist "LG Docking (F7:08)" på Bluetooth-enheden.

3. Indtast PIN-kode.
PIN-kode : 0000

! Bemærk

Afhængigt af Bluetooth-enhedstypen kræver nogle enheder en PIN-kode.

4. Når denne enhed er blevet korrekt tilsluttet Bluetooth-enheden, stopper lysdioden for Bluetooth LED (⌘) med at blinke.

! Bemærk

- Alt afhængigt af Bluetooth-type, vil nogle enheder have en anden måde at blive parret på.
- Prøv parringen, hvis din enhedsnavn ikke findes på enhedslisten.

5. At lytte til musik.
For at afspille musik, der er gemt på din Bluetooth-enhed, se brugervejledningen til din Bluetooth-enhed.
Lydstyrkeniveauet på Bluetooth vil justeres i henhold til lydstyrkeniveauet på din Bluetooth-enhed.

! Bemærk

- Lyden fra hovedsættet kan være forringet, hvis du sætter lydstyrken på Bluetooth-enheden op til to tredjedele eller højere.
- Når du bruger Bluetooth-funktionen, skal du justere lydstyrken på en Bluetooth-enhed til et passende lytteniveau.
- Efter din enhed er tilsluttet enheden via Bluetooth, skifter funktionen automatisk til BT. (Undtagen funktionen LG Sound Sync)
- I funktionen LG Sound Sync er Bluetooth ikke tilsluttet fra din enhed.
- Når du har søgt efter denne enhed på din Bluetooth-enhed, skal du slutte Bluetooth-enheden til denne enhed. Afspil derefter den musik, du har lyst til.
- Lyden kan blive afbrudt, når forbindelsen bliver forstyrret af andre elektroniske bølger.
- Du kan ikke styre din Bluetooth-enhed med denne enhed.
- Du kan kun parre én Bluetooth-enhed med én enhed og således ikke flere på én gang.
- Selvom afstanden mellem din Bluetooth-enhed og enheden er mindre end 10 meter, kan din Bluetooth-enhed måske ikke forbindes, hvis der er forhindringer mellem de to.
- Alt afhængig af enhedens type, kan du måske ikke anvende Bluetooth-funktionen.
- Du kan nyde trådløst system ved hjælp af telefon, MP3, notebook osv.
- Når Bluetooth ikke er tilsluttet, blinker Bluetooth-LED (✖).
- Forbindelsen vil blive afbrudt, hvis der er andet udstyr, der bruger samme frekvens, såsom medicinsk udstyr, mikrobølgeovne eller trådløse netværksforbindelser.
- Hvis der står en person og forstyrrer kommunikationen mellem Bluetooth-enheden og afspilleren, vil forbindelsen blive afbrudt.

! Bemærk

- Hvis afstanden mellem Bluetooth-enhed og enheden vokser, bliver lydkvaliteten dårligere og dårligere. Forbindelsen vil blive afbrudt, hvis afstanden mellem Bluetooth-enheden og enheden kommer uden for Bluetooth-rækkevidden.
- Enheden med den trådløse **Bluetooth®**-teknologi bliver afbrudt, hvis De afbryder hovedenheden eller fjerner Deres bluetooth mere end 10 meter fra enheden.
- Hvis Bluetooth-enheden afbrydes, bør du genoprette forbindelsen fra Bluetooth-enheden til din enhed.

Brug af Bluetooth-applikation

Om "LG Bluetooth Remote"-applikationen

"LG Bluetooth Remote"-applikationen giver en række af nye funktioner for denne enhed. For at få glæde af funktionerne, anbefaler vi, at du henter og installerer den gratis "LG Bluetooth Remote"-applikation.

Installation af "LG Bluetooth Remote"-applikationen via "Apple App Store" eller "Google Android Market (Google Play Store)"

1. Tryk på "Apple App Store"-ikonet eller "Google Android Market (Google Play Store)"-ikonet.
2. I søgefeltet skal du indtaste "LG Bluetooth Remote" og starte søgningen.
3. I listen over søgeresultater skal du finde og trykke på "LG Bluetooth Remote" for at hente Bluetooth-applikationen.
4. Tryk på et ikon for at installere.
5. Tryk på et ikon for at hente.

! Bemærk

- Sørg for, at din Bluetooth-enhed har forbindelse til internettet.
- Sørg for, at din Bluetooth-enhed har "Apple App Store" eller "Google Android Market (Google Play Store)".
- Hvis du vil få flere oplysninger, skal du se forklaringen på BT-app i "Apple App Store" eller "Google Android Market (Google Play Store)".

Installation af "LG Bluetooth Remote"-applikationen på din Bluetooth-enhed

1. Installér "LG Bluetooth Remote"-applikationen via QR-koden. Brug scanningssoftwaren til at scanne QR-koden.



(Apple iOS)



(Android OS)

2. Tryk på et ikon for at installere.
3. Tryk på et ikon for at hente.

! Bemærk

- Sørg for, at din Bluetooth-enhed har forbindelse til internettet.
- Sørg for, at din Bluetooth-enhed har en scanningssoftware-applikation. Hvis du ikke har det, kan du hente en fra "Apple App Store" eller "Google Android Market (Google Play Store)".

Aktivering af Bluetooth med "LG Bluetooth Remote"-applikationen

"LG Bluetooth Remote"-applikationen giver dig mulighed for at din Bluetooth-enhed kan oprette forbindelse til denne enhed.

! Bemærk

Ved iOS-enhed ;

Når parringen er udført, skal Bluetooth aktiveres ved hjælp af LG Bluetooth Remote App.

1. Tryk på ikonet for "LG Bluetooth Remote"-applikationen på startskærmen for at åbne "LG Bluetooth Remote"-applikationen, og gå til hovedmenuen.
2. Tryk på [Setting] og vælg den enhed du ønsker.
3. Hvis du ønsker yderligere oplysninger om betjeningen, skal du trykke på [Setting] og [Help].

! Bemærk

- BT-appen bliver tilgængelig i softwareversionen på følgende måde:
 - iOS O/S : Version 4.3 (eller nyere)
 - Android O/S : Version 2.3.3 (eller nyere)
- Hvis du placerer din iPod touch/iPhone/iPad i denne enheds dok, mens din iPod touch/iPhone/iPad er tilsluttet denne enhed via Bluetooth-forbindelse, og du skifter denne enhed til iPod-tilstand, afbrydes Bluetooth-forbindelsen.
- Hvis du sætter din Android-enhed i denne enheds dok, mens din Android-enhed er tilsluttet denne enhed via Bluetooth-forbindelse, bliver Bluetooth-forbindelsen deaktiveret.
- Denne enhed understøtter ikke multi-parring. Hvis denne enhed allerede har oprettet forbindelse til en anden Bluetooth-enhed, skal du afbryde forbindelsen til den anden enhed, og prøve igen.
- Hvis du benytter "LG Bluetooth Remote"-applikationen for betjening, vil der være nogle forskelle mellem "LG Bluetooth Remote"-applikationen og den medfølgende fjernbetjening. Brug den medfølgende fjernbetjening efter behov.
- Alt efter Bluetooth-enhed, vil "LG Bluetooth Remote"-applikationen måske ikke fungere.
- "LG Bluetooth Remote"-applikationen til Apple iOS er en smule anderledes end den til Android OS.
- Den forbindelse, du har oprettet, kan blive afbrudt, hvis du vælger en anden applikation eller ændre indstillingen for den tilsluttede enhed via "LG Bluetooth Remote"-applikationen. I dette tilfælde skal du kontrollere status for forbindelsen.
- For at forhindre funktionsfejl anbefaler vi, at du kun tilslutter én enhed til denne enhed.
- Tilslut ikke din smart enhed ved hjælp af et kabel til USB-port. Ellers bliver Bluetooth forbindelsen afbrudt.
- Efter tilslutning af BT app, vil musik muligvis afspilles af din enhed. Hvis dette er tilfældet, prøv da tilslutningsproceduren igen.

Andre funktioner

LG Tag On

LG Tag On giver dig mulighed for at installere og åbne appen "LG Bluetooth Remote" på en NFC-aktiveret telefon.

1. Aktiverer funktionen NFC på den NFC-aktiverede telefon.
2. Tænd for enheden.
3. Sæt bagsiden af den NFC-aktiverede telefon over enheden.

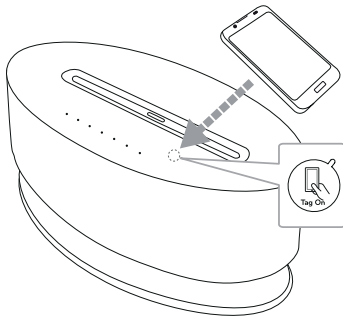

- Hvis appen "LG Bluetooth Remote" ikke er installeret på den NFC-aktiverede telefon, vises det forbundne skærbillede med appen "LG Bluetooth Remote".
- Hvis appen "LG Bluetooth Remote" er installeret på den NFC-aktiverede telefon, så betyder det, at appen "LG Bluetooth Remote" er aktiveret.

! Bemærk

- Du skal aktivere funktionen NFC på den NFC-kompatible telefon.
- Hvis skærmen på den NFC-aktiverede telefon er låst, læser telefonen ikke NFC.
- Hvis dit smartphone-hus er krombelagt, er NFC utilgængelig. Afhængigt af husets materiale eller tykkelse læses NFC muligvis ikke korrekt.

LG Sound Sync

Sound Sync
Wireless

Du kan styre nogle funktioner af denne enhed med TV'ets fjernbetjening med LG Sound Sync. Den er kompatibel med LG TV, der er understøttet af LG Sound Sync. Sørg for LG Sound Sync-logo på dit TV.

Kontrollerbar funktion ved LG tv'ets fjernbetjening:
Lydstyrke op/ned, mute

Der henvises til TV'ets betjeningsvejledningen for nærmere oplysninger om LG Sound Sync.

! Bemærk

- Du kan også bruge fjernbetjeningen til denne enhed, mens du bruger LG Sound Sync. Hvis du bruger TV'ets fjernbetjening igen, vil enheden synkroniseres med tv'et.
- Når tilslutningerne mislykkedes, skal du sørge for tilstanden og strøm til TV.
- Sørg for betingelse for denne enhed og forbindelsen i nedenstående tilfælde, når du bruger LG Sound Sync.
 - Slukkede for enheden.
 - Ændring af funktionen til de andre.
 - Afbrydelse af den trådløse forbindelse forårsaget af interferens eller en distance.

Med trådløs forbindelse

1. Tænd for enheden.
2. Tryk på **SOUND SYNC** på bagsiden af enheden for at vælge funktionen  (LG Sound Sync).
3. Opsæt LG Sound Sync (Trådløs) på tv'et. Der henvises til betjeningsvejledningen til TV'et.

Hvis din enhed og LG TV er tilsluttet normalt, stopper ikonet  med at blinke og lyser konstant gult.

! Bemærk

- Enheden med **Bluetooth**[®]-trådløs teknologi vil frakobles, hvis funktionen LG Sound Sync vælges. Den fjernstyrede Bluetooth-app, som du allerede har tilsluttet, er frakoblet.
- Du kan kun søge og tilslutte denne enhed gennem LG TV i funktionen LG Sound Sync.
- Lydstyrketrinnet på denne enhed bliver ændret til det lydstyrketrin, der er på LG TV, i funktionen LG Sound Sync.



Indstil BASS (BASS BLAST)-lydeffekten

Du kan lytte til musik ved at indstille BASS (BASS BLAST)-lydeffekten. Tryk på **BASS EQ** flere gange efter hinanden. Du kan på denne måde forstærke BASS (BASS BLAST)-lydeffekten.

LED (🔊) TIL : BASS (BASS BLAST)

LED (🔊) FRA : BYPASS

Sådan slås lyden midlertidigt fra

Tryk på  for at slå lyden fra. Du kan slå lyden fra, hvis du eksempelvis skal tage telefonen. For at annullere funktionen Slå lyd fra skal du trykke igen på , eller du kan justere lydstyrkeniveauet ved at trykke på +/- (lydstyrke).

Lysets lysstyrke justeres

Du kan justere lysets lysstyrke.

Tryk på **LIGHTING** gentagne gange. Lysets lysstyrke ændres efterfølgende.

MAKS -> MIDDEL -> FRA -> MAKS -> ...

SLUK FOR AUTO POWER













Denne enhed vil slukke af sig selv for at spare på strømmen i tilfælde af, at hovedenheden ikke tilsluttes en ekstern enheden og ikke benyttes i 25 minutter.

Det gør denne enhed også 6 timer efter hovedenheden er blevet sluttet til en anden enhed med analog indgang.

Fejlfinding

Problem	Årsag og korrektion
Ingen strøm.	<ul style="list-style-type: none"> • Sæt strømkablet i. • Du kan kontrollere forholdene ved at forsøge at betjene andre elektroniske enheder.
Ingen lyd.	<ul style="list-style-type: none"> • Tryk på  FUNCTION eller F, og kontrollér den valgte funktion. • Fjern den forhindring, der står i vejen mellem fjernbetjeningen og enheden. • Kontrollér om lyden på enheden er slukket.
iPod/iPhone/iPad fungerer ikke.	<ul style="list-style-type: none"> • Tilslut iPod/iPhone/iPad korrekt til enheden.
Der er ingen lydudgang på din Android-telefon, når den er docket.	<ul style="list-style-type: none"> • Sørg for, at du anvender Android-systemversion 4.1 eller nyere. • Tilslut Android-telefonen korrekt til enheden.
Fjernbetjeningen fungerer ikke korrekt.	<ul style="list-style-type: none"> • Fjernbetjeningen peger ikke hen imod enhedens sensor til fjernbetjeningen. • Fjernbetjeningen er for langt væk fra optageren. • Der er en forhindring mellem fjernbetjeningen og enheden. • Batteriet i fjernbetjeningen er opbrugt.
Bluetooth-parring fungerer ikke godt.	<ul style="list-style-type: none"> • Sluk bluetooth og tænd igen på din Bluetooth-enhed, og prøv at parre igen. • Vær sikker på din Bluetooth-enhed er tændt. • Fjern forhindringen i vejen for Bluetooth-enhed og enheden. • Afhængigt af hvilken type af Bluetooth-enhed eller omgivende miljø, kan enheden ikke parres med enheden. • Når din Bluetooth-enhed er allerede forbundet med anden enhed, skal du afbryde Bluetooth-forbindelsen først. Derefter kan du styre din afspiller via BT app. • Afhængigt af Bluetooth-enhed, kan BT app restriktivt ikke arbejde. • Den forbindelse, du har oprettet, kan blive afbrudt, hvis du vælger en anden applikation eller ændrer indstillingen på den tilsluttede enhed via BT app. I sådan et tilfælde, bedes du kontrollere status for forbindelsen.

Om LED-tilstanden

Funktion	Tilstand	LED	Beskrivelse
iPod	iPod tilsluttet	iPod	
	Ingen iPod	iPod ⇄ iPod	Blinker langsomt
Android	Android tilsluttet		
	Android lader op		Blinker hurtigt
	Ingen Android		Blinker langsomt
USB	USB		
	Ingen USB		Blinker langsomt
Bluetooth	Bluetooth parret		
	Bluetooth klar		Blinker langsomt
Bærbar	Bærbar ind		
LG Sound Sync	LG Sound Sync tilsluttet		
	LG Sound Sync klar		Blinker langsomt
BASS (BASS BLAST)	BASS (BASS BLAST)		
	BYPASS		

Varemærker og licenser



"Made for iPod," "Made for iPhone," og "Made for iPad" betyder, at der er der ligger en elektronisk nøgle, der er specielt lavet med henblik på at forbinde til iPod, iPhone eller iPad og er blevet tjekket af udvikleren, så de lever op til de standarder, som Apple sætter. Apple er ikke ansvarlig for betjeningen af denne enhed eller dens overensstemmelse med de sikkerhedsmæssige og forskriftsmæssige standarder. Bemærk, at brug af dette tilbehør sammen med iPod, iPhone eller iPad kan påvirke den trådløse ydeevne.



Bluetooth® trådløs teknologi er et system, der giver mulighed for radiokontakt mellem elektroniske enheder inden for en maks. rækkevidde på 10 meter.

Tilslutning af enkelte enheder i henhold til **Bluetooth**® trådløs teknologi påtager sig ingen gebyrer. En mobiltelefon med **Bluetooth**® trådløs teknologi kan betjenes via Cascade, hvis forbindelsen blev foretaget via **Bluetooth**® trådløs teknologi.

Bluetooth®-ordmærke og logoer ejes af **Bluetooth**® SIG, Inc. og enhver brug af sådanne mærker af LG Electronics er under licens.

Andre varemærker og handelsnavne tilhører deres respektive ejere.

Håndtering af enheden

Forsendelse af enheden

Gem den originale kasse og emballage. Hvis du har brug for at sende den enhed, for maksimal beskyttelse, re-pakke enhed som det oprindeligt var pakket på fabrikken.

Hold udvendige overflader rene

Brug ikke flygtige væsker som f.eks. insektspray i nærheden af enheden.



Aftørring med stærkt pres kan beskadige overfladen.

Efterlad ikke gummi- eller plastprodukter i kontakt med enheden i en længere periode.

Rengøring af enheden

For at rengøre afspilleren, brug en blød, tør klud. Hvis overfladen er meget snavset, brug en blød klud fugtet med et mildt rengøringsmiddel. Brug ikke stærke opløsningsmidler som alkohol, benzin eller fortynder, da disse kan beskadige enhedens overflade.

Specifikationer

Generelt	
Krav til strømforsyning	DC 18 V  2.67 A, 100 - 240 V, 50/60 Hz
Strømforbrug	48 W
Udvendige mål (B x H x D)	(450 x 200 x 227) mm
Nettovægt (cirka)	5.8 kg
Betjeningstemperatur	5 °C til 35 °C (41 °F til 95 °F)
Driftsforhold - fugtighed	5 % til 90 %
Busstrømforsyning	USB/iPod/iPhone/iPad : 5 V  2.1 A Micro USB : 5 V  1.0 A

Indgange	
PORT. IN	0.5 Vrms (3.5 mm stereo stik)

Forstærker	
Udgangseffekt	40 W X 2 ch (4 Ω ved 1 kHz)
T.H.D	15 %

Højtalere	
Type	indbygget
Impedans	4 Ω
Nominel indgangseffekt	40 W
Maksimal indgangseffekt	80 W

- Design og specifikationer kan ændres uden forudgående varsel.



LG Customer Information Center

(Asiakaspalvelu / Kundeservice / Kundtjänst)

Denmark / Danmark **8088 57 58**

Finland / Suomi **0800 0 LG LG**
(0800 0 54 54)

Norway / Norge **800 187 40**

Sweden / Sverige **0770 LG LG LG**
(0770 54 54 54)

LG Website

www.lg.com