



LG

Life's Good

GEBRUIKERSHANDLEIDING

MUZIEK MET STIJL

DRAADLOZE SPEAKER MET
DUBBEL AANSLUITINGSSTATION

NEDERLANDS

Lees deze handleiding zorgvuldig door voordat u de speler in gebruik neemt en bewaar de handleiding voor toekomstig gebruik.

ND8630



MF167886902

Veiligheidsinformatie

1

Aan de slag



VOORZICHTIG
RISICO VAN ELEKTRISCHE
SCHOK. NIET OPEN MAKEN.



VOORZICHTIG: VERWIJDER DE HOES (OF ACHTERKANT) NIET, OM HET RISICO OP ELEKTRISCHE SCHOKKEN TE VERMINDEREN. ER BEVINDEN ZICH GEEN ONDERDELEN IN HET APPARAAT DIE DOOR DE GEBRUIKER KUNNEN WORDEN ONDERHOUDEN. NEEM VOOR ONDERHOUD CONTACT OP MET ERKEND SERVICEPERSONEEL.



Deze bliksemflits met de kop van een pijl binnen een gelijkzijdige driehoek is bestemd om de gebruiker te wijzen op de aanwezigheid van niet-geïsoleerde, gevaarlijke spanning binnenin de productbehuizing die voldoende krachtig kan zijn om voor personen een risico op een elektrische schok te vormen.



Het uitroepteken binnen een gelijkzijdige driehoek is bestemd om de gebruiker te wijzen op de aanwezigheid van belangrijke bedienings- en onderhouds- (service) instructies in de bij het product geleverde documentatie.

WAARSCHUWING: STEL DIT APPARAAT NIET BLOOT AAN REGEN EN VOCHTIGHEID OM HET GEVAAR OP BRAND EN ELEKTRISCHE SCHOKKEN TE VOORKOMEN.

WAARSCHUWING: Plaats dit product niet in een afgesloten ruimte zoals een boekenkast of gelijkwaardig.

OPMERKING: Voor informatie over veiligheidsmarkeringen inclusief product identificatie en onderdeel classificeringen, raadpleeg dan het hoofdetiket aan de onderkant van het apparaat.

VOORZICHTIG met betrekking tot de voedingskabel

Bij de meeste toestellen wordt geadviseerd deze op een toepassingsgericht circuit aan te sluiten;

Dit betekent dat u het apparaat het beste kunt aansluiten op een stopcontact zonder extra stopcontacten of stekkerdozen. Controleer de specificatiepagina in deze handleiding om zeker te zijn. Overbelast de wandcontactdozen niet. Overbelaste wandcontactdozen, loszittende of beschadigde wandcontactdozen, verlengsnoeren, beschadigde voedingskabels, beschadigde kabels of kabels met gespleten kabelisolatie zijn gevaarlijk. Elk van deze situaties kan leiden tot elektrische schokken of brand. Controleer regelmatig de kabel van uw apparaat. Indien deze onregelmatigheden vertoont, stopt u met het gebruik van het apparaat door de stekker uit het stopcontact te trekken. Bescherm de stroomkabel tegen verkeerd fysiek of mechanisch gebruik, zoals verdraaien, knikken, afknijpen, tussen een deur klemmen of er overheen lopen. Let extra goed op bij stekkers, wandcontactdozen en het punt waar de kabel het apparaat verlaat. Als u het apparaat wilt loskoppelen van de stroomvoorziening, trekt u de stekker uit het stopcontact. Als u het apparaat van de stroomvoorziening wilt ontkoppelen, trekt u de stekker uit het stopcontact.

Draag er zorg voor dat de stekker eenvoudig bereikbaar is wanneer u het product installeert.

Dit apparaat is voorzien van een draagbare batterij of accu: Verwijder de oude batterij of het batterijpack. Ga in omgekeerde volgorde als bij het plaatsnemen te werk. Om vervuiling van het milieu en mogelijk gevaar voor de volksgezondheid en dierenwelzijn te voorkomen, moet de oude batterij of de accu worden in de juiste container worden afgedankt bij een speciaal inzamelingspunt. Gooi oude batterijen en accu's nooit bij het gewoon huishoudelijk afval. Het wordt aanbevolen oplaadbare batterijen en batterijsets te gebruiken. De batterijen mogen niet worden blootgesteld aan overmatige warmte, zoals zonnestralen, vuur en dergelijke.

VOORZICHTIG:

- Stel het apparaat niet bloot aan drui- of spatwater en plaats geen voorwerpen gevuld met vloeistoffen, zoals een vaas op het apparaat.
- Geen open vlammen, zoals brandende kaarsen, dienen op het apparaat geplaatst te worden.
- Gebruik alleen de bij dit apparaat geleverde AC-adapter. Gebruik geen voedingsbron van een ander apparaat of van een andere fabrikant. Het gebruik van een andere stroomkabel of voedingsbron kan beschadigingen aan het apparaat veroorzaken en leidt tot verval van uw garantie.
- Open de speler niet om brand of een elektrische schok te vermijden. Alleen door gekwalificeerd personeel.
- Plaats de speler niet in de buurt van verwarming of in direct zonlicht, vocht of bij mechanische schokken.
- Laat de speler niet op een onstabiele plaats staan zoals op hoge planken. Het kan naar beneden vallen door de vibratie van het geluid.

Uw oude apparatuur afvoeren

1. Wanneer dit symbool van een doorgestreepte vuilcontainer aan een product is bevestigd, betekent dit dat het product onder de Europese richtlijn 2002/96/EG valt.
2. Alle elektrische en elektronische producten dienen gescheiden van de gemeentelijke vuilnisophaaldienst te worden weggegooid via daarvoor bestemde inzamelpunten die daarvoor door de overheid of de lokale overheden zijn aangewezen.
3. Een juiste verwerking van uw oude apparatuur helpt potentiële negatieve gevolgen voor het milieu en de volksgezondheid voorkomen.
4. Neem voor meer informatie over de verwerking van uw oude apparatuur contact op met uw plaatselijke milieudienst, uw afvalverwerker of de winkel waar u het product hebt gekocht.

Verwijdering van oude batterijen/verzamelaars



1. Wanneer dit symbool van een doorgestreepte afvalbak op wielen op (de verpakking van) het door gebruikte product is afgebeeld, wil dat zeggen dat het product valt onder de Europese Richtlijn 2006/66/EC.
2. Dit symbool kan samen met de chemische symbolen voor kwik (Hg), cadmium (Cd) en lood (Pb) worden gebruikt als de batterij of de accu meer dan 0,0005% kwik, 0,002% cadmium of 0,004% lood bevat.
3. Batterijen en accu's moeten altijd gescheiden van het gemeentelijke huisvuil worden weggedaan via speciale inzameladressen die door de landelijke of de plaatselijke overheid zijn aangewezen.
4. De correcte verwijdering van uw oude toestel helpt negatieve gevolgen voor het milieu en de menselijke gezondheid voorkomen.
5. Wilt u meer informatie over de verwijdering van uw oude toestel? Neem dan contact op met uw gemeente, de afvalophaalophaaldienst of de winkel waar u het product hebt gekocht.

CE 0984

LG Electronics verklaart hierbij dat dit/deze product/producten voldoet/voldoen aan de essentiële eisen en andere relevante bepalingen van Richtlijn 1999/5/EG, 2004/108/EG, 2006/95/EG, 2009/125/EG en 2011/65/EU.

U kunt contact opnemen met het volgende adres om een kopie te ontvangen van de DoC (Declaration of Conformity), te weten de Conformiteitsverklaring.

Contactinformatie van het kantoor voor de functionele standaardisatie van dit product:

LG Electronics Inc.
EU Representative, Krijgsmann 1,
1186 DM Amstelveen, The Netherlands

- Weet dat dit GEEN klantendienst is. Zie het garantiebewijs voor de gegevens van de klantendienst of neem contact op met de dealer waarbij u dit product gekocht heeft.

Alleen geschikt voor gebruik binnenshuis.

Verklaring betreffende blootstelling aan radiofrequente straling

Dit apparaat moet met een minimumafstand van 20 cm tussen de radiator en uw lichaam worden geïnstalleerd en gebruikt.

Inhoudsopgave

1 Aan de slag

- 2 Veiligheidsinformatie
- 6 Belangrijkste functies
- 6 Accessoires
- 6 Inleiding
- 7 Afstandsbediening
- 8 Bediening voorzijde
- 10 Achterzijde
- 11 De AC-adapter aansluiten
- 11 Over ferrietkernen (Optioneel)

2 Bediening

- 12 Belangrijkste bedieningshandelingen
- 12 - Bediening van de iPod/iPhone/iPad
- 13 - Compatibele iPod/iPhone/iPad
- 14 - Bediening van het Android-toestel
- 15 - Naar muziek van uw externe apparaten luisteren
- 16 Draadloze Bluetooth technologie gebruiken
- 16 - Muziek van een Bluetooth-toestel beluisteren
- 18 - De Bluetooth app gebruiken
- 20 AirPlay gebruiken
- 21 - Uw Wi-Fi-apparaat aansluiten op het Wi-Fi-netwerk
- 24 - Audio vanaf uw iTunes-muziekbibliotheek naar dit apparaat streamen
- 26 Andere Bedieningshandelingen
- 26 - LG Tag On
- 26 - LG Sound Sync
- 27 - Het BASS (BASS BLAST)-geluidseffect instellen
- 27 - Het geluid tijdelijk uitschakelen
- 27 - De helderheid van de verlichting
- 27 - AUTOMATISCH UITSCHAKELEN

3 Problemen oplossen

- 28 Problemen oplossen

4 Appendix

- 29 Over de toestand van de LED
- 30 Handelsmerken en licenties
- 30 Omgaan met het apparaat
- 31 Specificaties

1

2

3

4

Belangrijkste functies

Gemaakt voor iPod/iPhone/iPad en Android-apparaten

Geniet dankzij een eenvoudige koppeling van muziek op iPod/iPhone/iPad en Android-apparaten.

Portable In

Luister naar muziek vanaf uw draagbare apparatuur.

LG Sound Sync

Beheert het volumeniveau van dit apparaat middels de afstandsbediening van uw LG tv die geschikt is voor LG Sound sync.

AirPlay®

Luistert naar muziek opgeslagen op uw bluetooth-apparaat.

LG Bluetooth Afstandsbediening

U kunt dit apparaat via uw Bluetooth bedienen met uw iPod touch/iPhone/iPad of Android-toestel. Dit apparaat en uw toestel dienen te zijn verbonden met Bluetooth. Bezoek "Apple App Store" of "Google Android Market (Google Play Store)" of gebruik de hieronder getoonde QR-code om te zoeken naar "LG Bluetooth Remote" app. Raadpleeg pagina 18-19 voor gedetailleerde informatie.



(Apple iOS)



(Android OS)

Accessoires

Controleer de meegeleverde toebehoren en zorg ervoor dat u ze herkent.

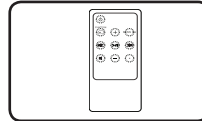

Afstandsbediening (1)

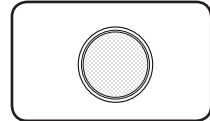

Batterij (1)

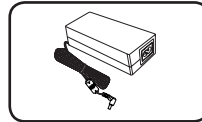

AC adapter (1)

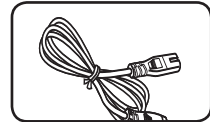

Snoer+stekker (1)

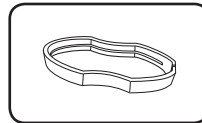

Pincet (1)

Inleiding

Gebruikte symbolen in deze handleiding

! Opmerking

Vermeldt speciale opmerkingen en bedieningskenmerken.

⚠ Let op!

Vermeldt waarschuwingen om eventuele schade door misbruik te voorkomen.

Afstandsbediening

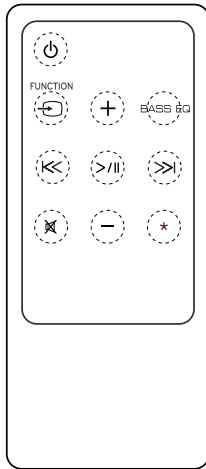

(Stroom): Schakelt het apparaat AAN of UIT.

FUNCTION: Selecteert de functie en ingangsbron. (De functie LG Sound Sync is alleen geselecteerd met behulp van de knop **SOUND SYNC** aan de achterkant van het apparaat.)

+/- (Volume): Stelt het volume van de speaker af.

BASS EQ: BASS (BASS BLAST)-geluidseffect versterken.

<< / >> (Overslaan/Zoeken):

-Gaat naar afspelen of vooruit.

-Zoekt naar een deel in een bestand.

>> / || (Afspelen/Pauzeren): Het afspelen starten of pauzeren.

: Dempt het geluid.

: De knop is niet beschikbaar voor functies.

Let op!

De in deze eenheid gebruikte batterij kan gevaar op brand opleveren of chemische brandwonden veroorzaken als het op onjuiste wijze wordt gebruikt. Niet opladen, demonteren, verbranden of verhitten boven 100°C (212°F). Vervang alleen de batterij, bestelnr. CR2025. Het gebruik van een andere batterij kan een risico op brand opleveren of explosie veroorzaken. Gooi de gebruikte batterij weg. Houd de batterij buiten bereik van kinderen. Niet uit elkaar halen of in het vuur werpen.

Batterijen installeren

Er zijn twee manieren om de batterij te openen.

1. Draai de batterijklep naar links in met behulp van een muntstuk of uw vinger. Vervolgens neemt u de batterijklep af.

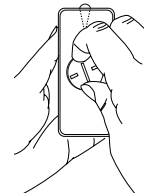
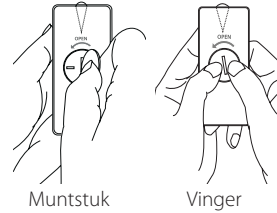

2. Plaats en bevestig de batterij met de plus (+) in dezelfde richting als de plus (+) op de batterijklep.

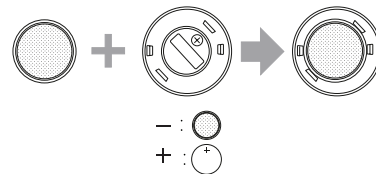

3. Plaats de batterijklep van de afstandsbediening en draai deze naar rechts om te sluiten.

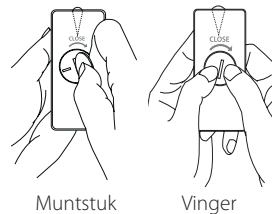

Let op!

Als u lange nagels hebt, open de batterij niet met uw vinger. Want dan zou uw nagel kunnen breken.

Bediening voorzijde

1

Aan de slag

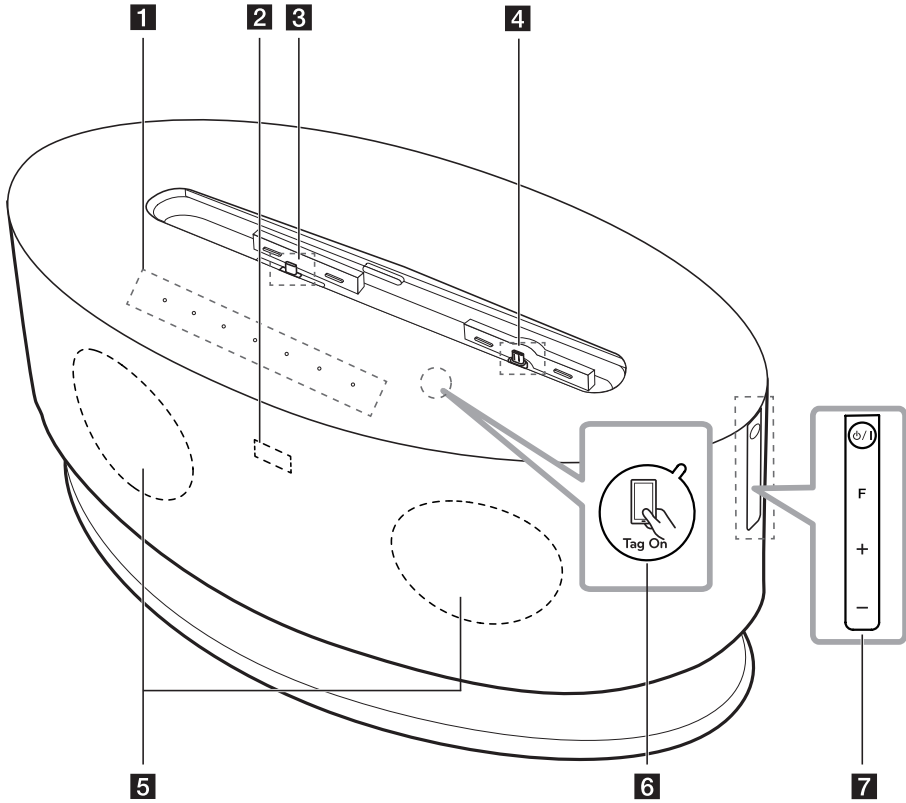

! **Opmerking**

Hoe het aansluitingsstation te openen

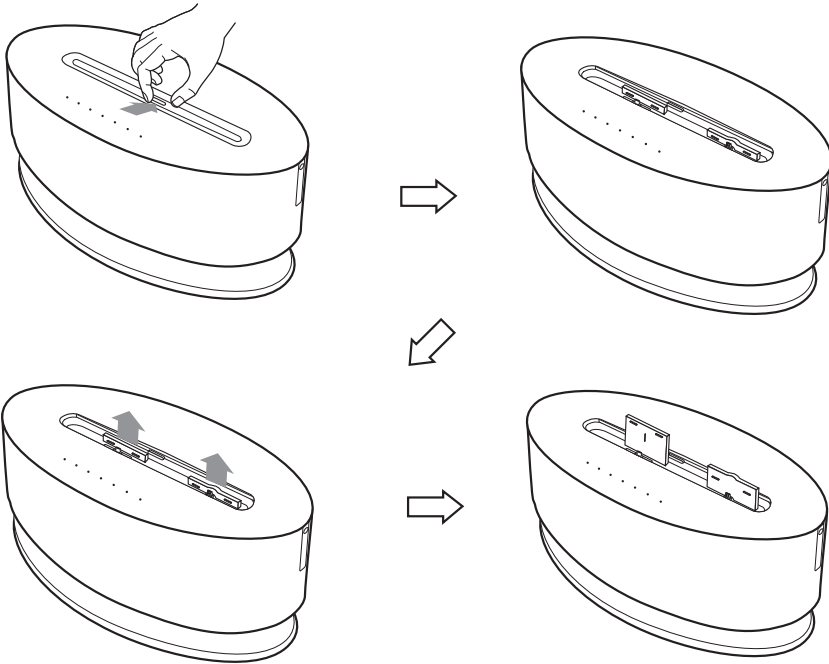

- 1** Weergavevenster
Geeft elk van de functies weer
- 2** Sensor van de afstandsbediening
- 3** iPod/iPhone/iPad Dock (Lightning-connector)
Sluit een iPod/iPhone/iPad aan.
- 4** Dock voor Android-apparaten (Micro-USB)
Sluit een Android-toestel aan.
- 5** Luidspreker
- 6** **Tag on**
Met LG Tag On kunt u de app "LG Bluetooth Remote" op de NFC-geactiveerde telefoon installeren en openen.
- 7** **⏻/⏮** : het apparaat AAN of UIT schakelen.
F : Selecteert de functie en ingangsbron.
(De functie LG Sound Sync is alleen geselecteerd met behulp van de knop **SOUND SYNC** aan de achterkant van het apparaat.)
+/- (Volume) : Past speakervolume aan.

! **Let op!**

Voorzorgen bij gebruik van de touch-knoppen.

- Gebruik de touch-knoppen met schone en droge handen.
- Veeg in een vochtige omgeving al het vocht van de touch-knoppen voordat u ze gebruikt.
- Druk niet hard op de touch-knoppen om ze te laten werken.
- Indien u te veel kracht gebruikt kan dit de sensor van de touch-knoppen beschadigen.
- Raak de knop van uw keuze aan om de functie correct te laten werken.
- Wees voorzichtig en zorg dat er geen geleidend materiaal zoals metaalvoorwerpen op de touch-knoppen komt. Dit kan storingen veroorzaken.

Achterzijde

1

Aan de slag

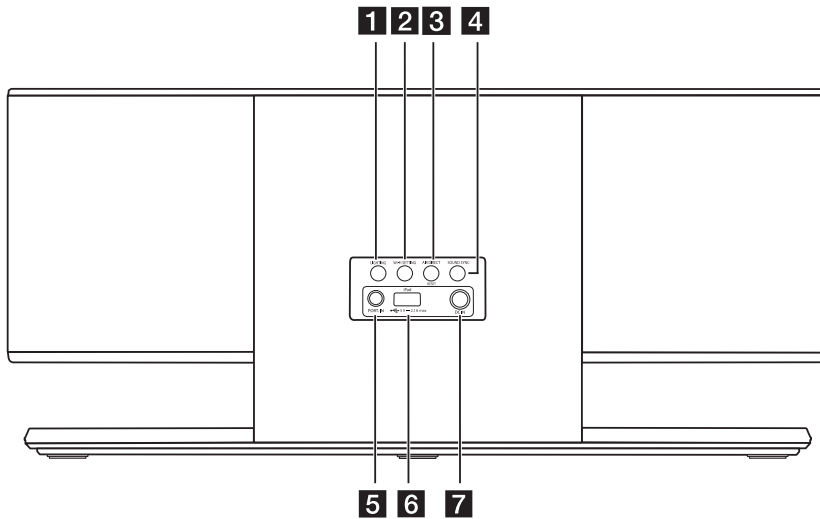

1 LIGHTING

De helderheid van de verlichting wordt aangepast.

2 Wi-Fi SETTING

Sluit uw apparaat aan op het bestaande Wi-Fi-netwerk.

3 AIR DIRECT/RESET

- Creëert een nieuw Wi-Fi-netwerk met uw speler.
- Initialiseert de veiligheidsmodus van het Wi-Fi netwerk

4 SOUND SYNC

Synchroniseert deze eenheid en uw LG TV.

5 PORT.IN (3.5 mm)

Luister naar muziek vanaf uw draagbare apparatuur.

6 USB-Poort

- Speelt met behulp van uw USB-kabel muziekbestanden op de iPod/iPhone/iPad af.
- Laadt uw draagbare apparaat op.

7 DC IN (AC adapterinvoer)

Verbindt de bijgeleverde netadapter.

! Opmerking

De knoppen **Wi-Fi SETTING** en **AIR DIRECT/RESET** zijn alleen beschikbaar in de functie "AirPlay".

De AC-adapter aansluiten

1. Sluit de meegeleverde AC-stekker aan op de AC-adapter.
2. Sluit de kabel van de AC-adapter aan op de DC IN adapter.
3. Plaats het AC-snoer in een stopcontact voor wisselstroom. Het apparaat schakelt nu over naar de stand-by-modus.

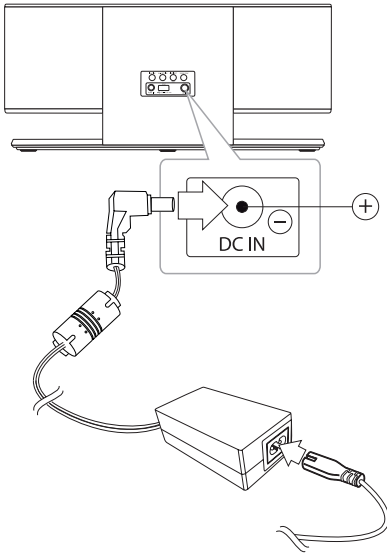

⚠ Let op!

Gebruik alleen de bij dit apparaat geleverde AC-adapter. Gebruik geen voedingsbron van een ander apparaat of van een andere fabrikant. Het gebruik van een andere stroomkabel of voedingsbron kan beschadigen aan het apparaat veroorzaken en leidt tot verval van uw garantie.

Over ferrietkernen (Optioneel)

Deze ferrietkern kan ruis verminderen.

Het aansluiten van de ferrietkern

1. Druk op de stopper [a] van de ferrietkern om te openen.
2. Wikkel de draagbare kabel en USB kabel weer op de ferrietkern.
3. Sluit de ferrietkern totdat deze klikt.

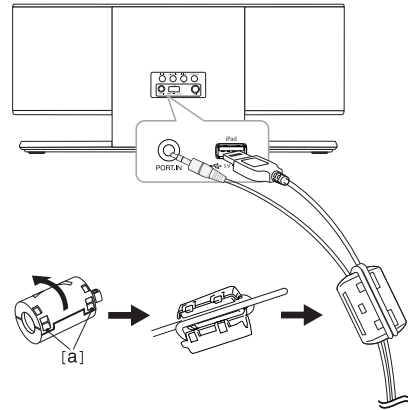

Belangrijkste bedieningshandelingen

Bediening van de iPod/iPhone/iPad

Geniet van het geluid van uw apparaat met uw iPod/iPhone/iPad. Raadpleeg de iPod/iPhone/iPad gebruikershandleiding voor meer informatie over de iPod/iPhone/iPad.

! Opmerking

- Het verdient aanbeveling de behuizing van uw iPod/iPhone/iPad te verwijderen voordat u uw iPod/iPhone/iPad in het dockstation plaatst.
- Voor het aansluiten, controleer eerst de positie om aan te sluiten. Zie pagina 8 en 9.

Een iPod/iPhone/iPad (Lightning-connector) aansluiten op een aansluitingsstation

1. Sluit uw iPod/iPhone/iPad (Lightning connector) stevig aan op het aansluitingsstation.

Wanneer dit apparaat is aangesloten op stroom, wordt uw iPod/iPhone/iPad automatisch ingeschakeld en start het opladen, zelfs wanneer het apparaat in de standby-modus is.

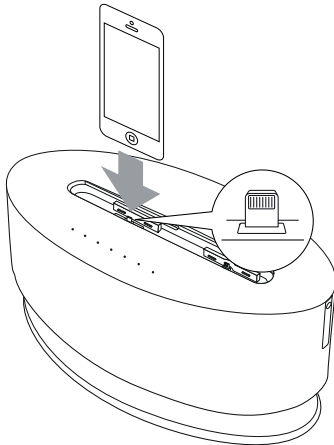

2. Druk op **FUNCTION** of **F** om de **iPod-**functie te selecteren.

Een iPod/iPhone/iPad (30-Pin/Lightning-connector) op een USB-poort aansluiten

1. Sluit uw iPod/iPhone/iPad (30-pins/Lightning-connector) met behulp van de juiste kabel op de USB-poort aan.

Wanneer dit apparaat is aangesloten op stroom, wordt uw iPod/iPhone/iPad automatisch ingeschakeld en start het opladen, zelfs wanneer het apparaat in de standby-modus is.

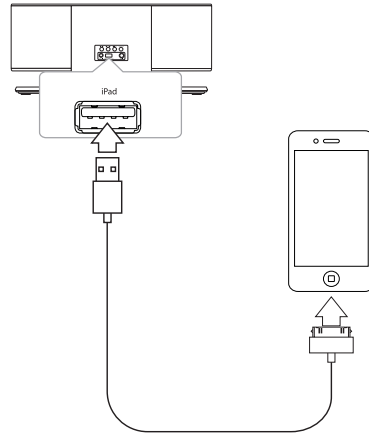

2. Druk op **FUNCTION** of **F** om de **(USB)-**functie te selecteren.

Om	Doe dit
Afspelen	Druk op > .
Pauzeren	Druk tijdens het afspelen op > .
Over te slaan	Tijdens het afspelen, drukt u op <</>> om naar het volgende bestand of om terug te keren naar het begin van het huidige bestand. Als het minder dan 2 seconden speelt, drukt u op << om naar het vorige bestand te gaan. Als het na 3 seconden speelt, drukt u op << om naar het begin van de bestand te gaan.
Zoeken	Druk op <</>> en houdt deze ingedrukt tijdens het afspelen en laat deze los op het punt waar u wilt beluisteren.

Compatibele iPod/iPhone/iPad

Het apparaat ondersteunt de volgende modellen ;

- iPod touch 3G, 4G, 5G
- iPod nano 4G, 5G, 6G, 7G
- iPhone 5
- iPhone 4S
- iPhone 4
- iPhone 3GS
- iPad mini
- iPad 2G, 3G, 4G
- iPad

! Opmerking

- Wanneer u uw iPod/iPhone/iPad tijdens het afspelen ontkoppelt, wordt het afspelen onderbroken.
- Wanneer uw iPod/iPhone/iPad is gedockt, kunt u de volumeknop van uw iPod/iPhone/iPad niet regelen.
- Als er een fout op de verbinding is, controleert u deze problemen als volgt;
 - Uw iPod/iPhone/iPad is niet goed aangesloten.
 - Dit apparaat uw iPod/iPhone/iPad herkent als een onbekend apparaat.
 - Uw iPod/iPhone/iPad bijna leeg is.
 - ➔ De batterij moet worden opgeladen.
 - ➔ Wanneer u de batterij oplaadt terwijl de iPod/iPhone/iPad bijna leeg is, kan het langer duren voor het apparaat weer is opgeladen.
- U kunt uw iPod/iPhone/iPad niet bedienen vanuit dit apparaat vanwege storingen aan uw iPod/iPhone/iPad.
- Afhankelijk van de softwareversie van de iPod/iPhone/iPads het mogelijk dat u de iPod/iPhone/iPad niet via het apparaat kunt bedienen. Wij adviseren u de nieuwste softwareversie te installeren.
- Als u bijvoorbeeld een toepassing op de iPod Touch/iPhone/iPad wilt gebruiken, wilt bellen of een sms-bericht wilt verzenden, moet u de iPod/iPhone/iPad eerst uit het iPod-dock van dit apparaat halen.
- Indien u een probleem ervaart met uw iPod/iPhone/iPad, bezoek dan www.apple.com/nl/support.
- iPod touch en iPhone werken anders dan een iPad. U hebt mogelijk aanvullende bediening nodig om deze te gebruiken met dit apparaat. (bijv. "slide to unlock")
- Verbind geen twee iPad's tegelijk om op te laden.

Bediening van het Android-toestel

U kunt genieten van het geluid van uw LG Android-toestel via de dock voor Android-toestel van dit apparaat. Zie de Gebruikshandleiding voor het Android-toestel voor meer informatie over uw Android-toestel.

Om audio vanaf uw Android-toestel naar dit apparaat te streamen, hebt u het volgende nodig :

- Met Android-besturingssysteem : versie 4.1 (of hoger).
- Met een micro-USB-aansluiting

Met Android-besturingssysteem (Versie 4.0 of ouder), kan dit apparaat het alleen opladen en u kunt van uw audio genieten via Bluetooth.

! Opmerking

- Dit apparaat is niet compatibel met een apparaat dat geen *AOA (Android Open Accessoire) 2.0 versie ondersteunt.

Het is mogelijk dat sommige apparaten de AOA2.0 USB audiostandaard niet ondersteunen of er compatibel mee zijn, waardoor het apparaat kan vastlopen of herstarten onmiddellijk nadat het aan het luidsprekersysteem werd gekoppeld of ervan los werd gekoppeld. Als dit probleem zich voordoet, neem dan contact op met uw fabrikant van het apparaat. Uw apparaat moet mogelijk worden bijgewerkt met de nieuwste Jellybean-software en of de juiste AOA2.0 USB-audiostandaard.

*Over AOA (Android Open Accessoire) versie 2.0 ; Audio-uitgang van het Android-apparaat naar Accessoire en HID (Human Interface Device)

- We raden u aan de behuizing van uw Android-toestel te verwijderen voor u het Android-toestel in de dock plaatst.
- Voor het aansluiten, controleer eerst de positie om aan te sluiten. Zie pagina 8 en 9.
- Afhankelijk van de grootte van uw Android-apparaat, is het mogelijk dat sommige apparaten niet kunnen worden aangesloten aan het docking-apparaat. In dit geval, kunt u genieten van audio via Bluetooth.

1. Controleer de richting van de micro-USB-aansluiting op uw Android-toestel.

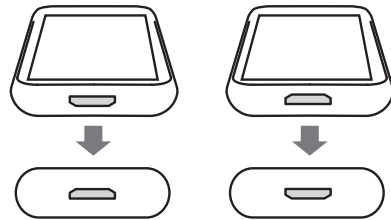

2. Sluit het Android-toestel stevig aan.

! Opmerking

U kunt de aansluiting van uw Android-apparaat draaien. Als u de aansluiting wilt draaien, trekt u de aansluiting naar boven en draait u deze naar rechts of naar links.

Gebruik het bijgeleverde pincet.

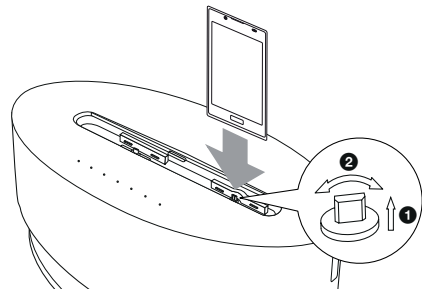

3. Druk op **FUNCTION** of **F** om de **ANDROID**-functie te selecteren.

Om	Doe dit
Afspelen	Druk op > .
Pauzeren	Druk tijdens het afspelen op > .
Over te slaan	Tijdens het afspelen, drukt u op <</>> om naar het volgende bestand of om terug te keren naar het begin van het huidige bestand. Als het minder dan 2 seconden speelt, drukt u op << om naar het vorige bestand te gaan. Als het na 3 seconden speelt, drukt u op << om naar het begin van de bestand te gaan.

! Opmerking

- Als er een fout op de verbinding is, controleert u deze problemen als volgt;
 - Uw Android-toestel is niet goed aangesloten.
 - Dit apparaat ziet uw Android-toestel aan voor een onbekend apparaat.
 - Uw Android-toestel wordt niet opgestart.
 - Controleer de instelling van het USB-verbindingstype op uw Android-apparaat.
- Wanneer u uw Android-toestel tijdens het afspelen van de dock ontkoppelt, wordt het afspelen voortgezet.
- Als er geen geluid uit dit apparaat komt, past u het volume van uw Android-apparaat aan.
- De laadtijd verschilt, afhankelijk van uw Android-toestel.
- Sommige Android-toestellen kunnen wellicht niet geladen worden.
- Afhankelijk van de positie en oriëntatie van de micro-USB-aansluiting op uw Android-toestel, dient u deze in portret- of landschappositie aan te sluiten.
- U mag uw Android-toestel niet via dit apparaat bedienen als gevolg van storing van het Android-toestel.
- Afhankelijk van de softwareversie op uw Android-toestel kunt u uw Android-toestel niet via het apparaat bedienen. Wij bevelen aan om de nieuwste software versie te installeren.
- Indien u een app gebruikt, belt of een SMS bericht verzendt of ontvangt, etc. op een Android-toestel, ontkoppel deze dan van het Android-dockingstation van dit apparaat alvorens dit te doen.
- Als uw Android-apparaat geen AOA (Android Open Accessoire) versie 2.0 ondersteunt, kan deze eenheid alleen uw Android-apparaat laden, ook al is het Android-apparaat OS 4.1 (of hoger).

Naar muziek van uw externe apparaten luisteren

U kunt de speler gebruiken om de muziek van allerlei andere typen apparaten af te spelen. (kabel wordt niet meegeleverd als accessoire met het apparaat.)

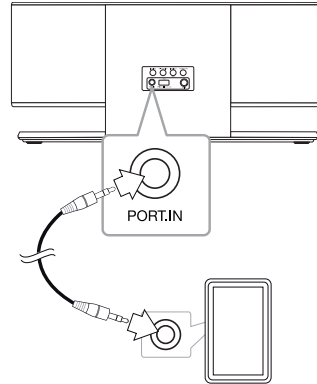

Extern geluidsapparaat (bijv. MP3)

1. Sluit het externe apparaat aan op de **PORT.IN**-aansluiting van het apparaat.
2. Schakel de stroom in door op of te drukken.
3. Selecteer de functie (PORTABLE) door te drukken op **FUNCTION** of **F**.
4. Schakel het externe apparaat in en u kunt beginnen met afspelen.

Draadloze Bluetooth technologie gebruiken

Over Bluetooth

Bluetooth® is een draadloze communicatietechnologie voor korte afstanden. Het bereik is ongeveer 10 meter.

(Het geluid wordt mogelijk onderbroken wanneer de verbinding storing ondervindt van andere elektronische golven of wanneer u een Bluetooth-verbinding in een andere kamer tot stand brengt.) Voor het aansluiten van afzonderlijke apparaten door middel van draadloze **Bluetooth®** technologie zijn geen kosten verschuldigd. Een mobiele telefoon met draadloze **Bluetooth®** technologie kan via de Cascade worden gebruikt als de verbinding via draadloze **Bluetooth®** technologie is opgebouwd.

Beschikbare apparaten: Mobiele telefoon, MP3, Laptop, PDA.

Bluetooth-profielen

Teneinde de draadloze Bluetooth techniek te gebruiken, dienen apparaten in staat te zijn bepaalde profielen te interpreteren. Dit apparaat is compatibel met het volgende profiel.

A2DP (Advanced Audio Distribution Profile) (geavanceerd geluidsverdelingsprofiel)

Muziek van een Bluetooth-toestel beluisteren

Voordat u de procedure voor het koppelen van de apparaten start, moet u de Bluetooth-functie van het Bluetooth-apparaat inschakelen. Raadpleeg hiervoor de gebruikershandleiding die bij uw Bluetooth-apparaat is geleverd. Zodra de apparaten zijn gekoppeld, hoeft u deze procedure niet opnieuw uit te voeren.

1. Selecteer de Bluetooth-functie door de  **FUNCTION** of **F** te gebruiken. Bluetooth LED () knippert.
2. Gebruik het Bluetooth-apparaat om de procedure voor het koppelen van de apparaten uit te voeren. Wanneer u het Bluetooth-apparaat gebruikt om dit apparaat te zoeken, verschijnt er mogelijk een lijst met gevonden apparaten in het scherm van het Bluetooth-apparaat, afhankelijk van het type Bluetooth-apparaat. Uw apparaat wordt weergegeven als "LG Docking (XX:XX)".

Opmerking

XX:XX betekent de laatste vier cijfers van het BT-adres. Bijvoorbeeld, als uw apparaat is voorzien van een BT-adres, zoals 9C: 02:98:4 A: F7: 08, ziet u "LG Docking (F7:08)" op uw Bluetooth-apparaat.

3. Voer de PIN-code in.
PIN-code : 0000

Opmerking

Afhankelijk van het Bluetooth-apparaattype, hebben sommige apparaten geen PIN-code nodig.

4. Wanneer deze eenheid met succes is verbonden met uw Bluetooth-apparaat, stopt de "Bluetooth" LED () met knipperen.

Opmerking

- De manier om een koppeling tot stand te brengen kan afhankelijk van het type Bluetooth-apparaat variëren.
- Probeer de koppelingsprocedure als uw apparaatnaam niet in de apparatenlijst staat.

5. Muziek luisteren.
Als u de muziek die u op het Bluetooth-apparaat hebt opgeslagen, wilt afspelen, raadpleegt u de gebruikershandleiding die bij uw Bluetooth-apparaat is geleverd.
Het volumeniveau van Bluetooth wordt aangepast volgens het volumeniveau van uw Bluetooth-apparaat.

! Opmerking

- Het geluid van de belangrijkste set kan worden vervaagd als u het volume van de Bluetooth-apparaat tot tweederde of meer verhoogt.
- Als u de Bluetooth-functie gebruikt, past u het volume van een Bluetooth-apparaat tot een goed niveau om te luisteren.
- Nadat het apparaat is aangesloten op het apparaat met behulp van Bluetooth, schakelt de functie automatisch over naar BT. (Behalve voor AirPlay en de functie LG Sound Sync)
- In de functie LG Sound Sync, wordt Bluetooth niet aangesloten op uw apparaat.
- Nadat u op uw Bluetooth-apparaat naar deze eenheid hebt gezocht, dient u uw Bluetooth-apparaat met deze eenheid te koppelen. Speel vervolgens de door u gewenste muziek af.
- Het geluid wordt mogelijk onderbroken wanneer de verbinding storing ondervindt van andere elektronische golven.
- U kunt het Bluetooth-apparaat niet bedienen met dit apparaat.
- U kunt slechts verbinding maken met één Bluetooth-apparaat. Het apparaat biedt geen ondersteuning voor meerdere verbindingen.
- Ondanks dat de afstand tussen uw Bluetooth-apparaat en de set minder dan 10 m is, kan er mogelijk geen verbinding worden gemaakt, omdat er zich obstakels tussen beide bevinden.
- Het is mogelijk dat u, afhankelijk van het type apparaat, de Bluetooth-functie niet kunt gebruiken.
- U kunt genieten van draadloze systeem met behulp van telefoon, MP3, notebook, enz.
- Wanneer u de Bluetooth niet heeft aangesloten, knippert de Bluetooth LED (✕).
- Wanneer er elektrische storing optreedt als gevolg van apparaten die dezelfde frequentie gebruiken, zoals medische apparaten, magnetrons, of draadloze LAN-apparaten, wordt de verbinding verbroken.
- Wanneer iemand gaat staan en de communicatie tussen het Bluetooth-apparaat en de speler verstoort, wordt de verbinding verbroken.

! Opmerking

- Wanneer de afstand tussen Bluetooth en het apparaat groter wordt, wordt de geluidskwaliteit steeds lager. Wanneer de ruimte tussen Bluetooth en het apparaat buiten het bedieningsbereik van Bluetooth raakt, wordt de verbinding verbroken.
- De verbinding met het draadloze **Bluetooth**®-apparaat wordt verbroken als u het hoofdapparaat uitschakelt of wanneer de afstand tussen beide apparaten groter is dan 10 m.
- U dient het Bluetooth-apparaat met uw apparaat te verbinden wanneer de verbinding is verbroken.

De Bluetooth app gebruiken

Over de "LG Bluetooth Remote" App

"LG Bluetooth Remote" app brengt een serie nieuwe functies naar dit apparaat. We raden u aan de gratis "LG Bluetooth Remote" app te downloaden en te installeren om van meer functies te genieten.

Installeer "LG Bluetooth Remote" App via de "Apple App Store" of "Google Android Market (Google Play Store)"

1. Toets op het pictogram van "Apple App Store" of "Google Android Market (Google Play Store)".
2. Type in de zoekbalk "LG Bluetooth Remote" en zoek de app.
3. Zoek in de lijst met zoekresultaten naar "LG Bluetooth Remote" en toets erop om het downloaden van de Bluetooth app te starten.
4. Toets op een pictogram om te installeren.
5. Toets op een pictogram om te downloaden.

! Opmerking

- Zorg dat uw Bluetooth-toestel is aangesloten op het internet.
- Zorg dat uw Bluetooth-toestel is voorzien van "Apple App Store" of "Google Android Market (Google Play Store)".
- Indien u meer informatie wilt, raadpleeg dan de uitleg van BT app in de "Apple App Store" of de "Google Android Market (Google Play Store)".

Installeer "LG Bluetooth Remote" App op uw Bluetooth-toestel

1. Installeer de "LG Bluetooth Remote" app via de QR-code. Gebruik de scansoftware om de QR-code te scannen.



(Apple iOS)



(Android OS)

2. Toets op een pictogram om te installeren.
3. Toets op een pictogram om te downloaden.

! Opmerking

- Zorg dat uw Bluetooth-toestel is aangesloten op het internet.
- Zorg dat uw Bluetooth-toestel voorzien is van een app voor het scannen. Hebt u deze app niet, download deze dan uit "Apple App Store" of "Google Android Market (Google Play Store)".

Activeer Bluetooth met "LG Bluetooth Remote" App

"LG Bluetooth Remote" app helpt u verbinding te maken tussen uw bluetooth-toestel en dit apparaat.

! Opmerking

In het geval van een iOS-apparaat ;
Na het uitvoeren van de koppelingswerking, activeert u Bluetooth met de LG Bluetooth Remote App.

1. Toets het pictogram van "LG Bluetooth Remote" app op het startscherm om de "LG Bluetooth Remote" app te openen.
2. Toets [Setting] en selecteer het apparaat van uw keuze.
3. Wilt u meer informatie voor de bediening, toets dan [Setting] en vervolgens [Help].

! Opmerking

- De BT-app zal beschikbaar zijn in de softwareversie 4as volgt;
- iOS O/S : versie 4.3 (of hoger)
- Android O/S : versie 2.3.3 (of hoger)
- Als u uw iPod touch/iPhone/ iPad in de aansluiting van dit apparaat plaatst terwijl uw iPod touch/iPhone/iPad op de Bluetooth-verbinding van dit apparaat is aangesloten, en u het apparaat naar de iPod-modus schakelt, wordt de Bluetooth-verbinding uitgeschakeld.
- Als u uw Android-apparaat plaatst op de aansluiting van deze eenheid terwijl uw Android-apparaat is aangesloten op dit apparaat d.m.v. Bluetooth-verbinding, wordt de Bluetooth-verbinding uitgeschakeld.
- Dit apparaat ondersteunt geen multipairing. Is dit apparaat al verbonden met een ander Bluetooth-apparaat, verbreek dan de verbinding en probeer het opnieuw.
- Gebruikt u de "LG Bluetooth Remote" app voor de bediening, dan zijn er wat verschillen tussen "LG Bluetooth Remote" app en de bijgeleverde afstandsbediening. Gebruik indien nodig de bijgeleverde afstandsbediening.
- Afhankelijk van het Bluetooth-toestel kan de "LG Bluetooth Remote" app mogelijk niet werken.
- "LG Bluetooth Remote" app voor Apple iOS wijkt iets af van de app voor Android OS.
- De verbinding die u hebt gemaakt, kan worden verbroken wanneer u een andere app kiest of wanneer u de instelling van het verbonden apparaat wijzigt via de "LG Bluetooth Remote" app. Controleer in dat geval de verbindingstatus.
- Om storingen te voorkomen, is het raadzaam slechts één toestel op dit toestel aan te sluiten.
- Sluit uw smart-apparaat niet aan op de USB-poort met een kabel. Anders zal de Bluetooth-verbinding worden verbroken.
- Na verbinding van de BT app kan er naar muziek op uw apparaat worden geluisterd. Probeer in dit geval de verbindingprocedure nogmaals.

AirPlay gebruiken

De Apple AirPlay technologie laat u uw iTunes muziekbibliotheek afspelen, gehost op een Mac, PC, iPhone, iPod touch, of iPad op ieder AirPlay-ingeschakeld apparaat dat aangesloten is met het Wi-Fi-netwerk.

Om audio draadloos te streamen via AirPlay heeft u nodig :

	Wi-Fi Sharing	Air Direct	Webpage
Compatibel Apple-apparaat	iPad mini, iPad4, iPad3, iPad2, iPad, iPhone5, iPhone 4S, iPhone 4, iPhone 3GS, iPod touch 5G, iPod touch 4G, iPod touch 3G		
iOS-versie:	Ver.5.0 (of later)	Ver.4.3.3 (of later)	
iTunes-versie	Ver.10.2.2 (of later)		
Draadloos LAN (ingebouwde antenne)	802.11 b/g		
Veiligheidsmodus	WPA(TKIP/AES) WPA2(TKIP/AES) WEP met Open-modus	WEP met Open- / Shared-modus	WPA(TKIP/AES) WPA2(TKIP/AES) WEP met Open-modus
Adres van Webpage	-	192.168.1.1 (Optioneel voor veiligheid)	192.168.1.111

- Dit apparaat dient met hetzelfde lokale netwerk verbonden te zijn als uw iTunes host-apparaat via de Wi-Fi router.
- AirPlay functioneert mogelijk niet goed, afhankelijk van het type, het besturingssysteem of de toepassingsversie en de statusinstelling van een AirPlay-ingeschakeld apparaat aangesloten op dit apparaat.
- Afhankelijk van het soort netwerkomgeving en de status van uw apparaat, kan het een poos duren om te verbinden met de speler.
- WPA ondersteunt eerst TKIP en WPA2 ondersteunt eerst AES.
- Om een storing te vermijden wordt u aangeraden om slechts één apparaat tegelijk aan dit apparaat aan te sluiten.

Uw Wi-Fi-apparaat aansluiten op het Wi-Fi-netwerk

Optie 1 : Wi-Fi Sharing gebruiken

! Opmerking

Verzeker u ervan dat u de veiligheidsmodus instelt op WPA-TKIP of WPA2-AES om sneller met het netwerk te verbinden.

1. Sluit uw iPod touch/iPhone/iPad eerst op het netwerk aan, sluit het vervolgens aan op het aansluitingsstation van de iPod/iPhone/iPad. Raak de iPod touch/iPhone/iPad aan voor gebruik.

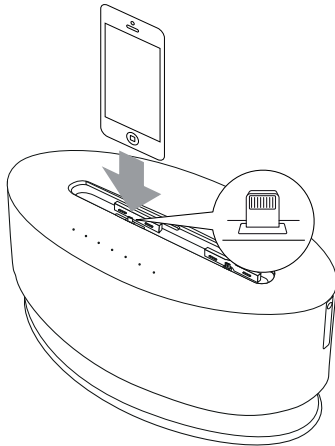

2. Druk op **FUNCTION** op de afstandsbediening of op **F** op het apparaat om de **AirPlay**-functie te selecteren.
3. Druk op **Wi-Fi SETTING** op het apparaat. Het pictogram "**AirPlay**" knippert afwisselend in de kleuren wit en amber.
4. Tik op "Allow" uit het popup-scherm van de iPod touch/iPhone/iPad. De netwerkinformatie zal dan gedeeld worden met het apparaat.
5. Wanneer het apparaat op het netwerk is aangesloten, knippert het pictogram "**AirPlay**" en blijft de kleur amber.

Optie 2 : Air Direct (zonder beveiliging) gebruiken

1. Druk op **FUNCTION** op de afstandsbediening of op **F** op het apparaat om de **AirPlay**-functie te selecteren.
2. Druk op **AIR DIRECT/RESET** op het apparaat. Het pictogram "**AirPlay**" knippert afwisselend in de kleuren wit en amber. Wanneer het apparaat naar de modus Air Direct is overgegaan, stopt het pictogram "**AirPlay**" met knipperen en blijft de kleur wit.
3. Zoek naar "LG AIR DIRECT XXXXXX" in de netwerklijst en selecteer dit.



4. Gebruik Airplay nadat uw iPod touch/iPhone/iPad of PC/MAC verbonden is.

! Opmerking

- Indien "LG AIR DIRECT XXXXXX" niet in de lijst voorkomt, probeer dan de beschikbare Wi-Fi-netwerken opnieuw te scannen.
- Wanneer uw iPod touch/iPhone/iPad of PC/MAC verbonden is met "LG AIR DIRECT XXXXXX", kunt het internet niet gebruiken.
- Wanneer u de verbinding met Air Direct verbreekt, zal deze eenheid automatisch proberen om Wi-Fi-verbinding opnieuw tot stand te brengen of de laatst geopende webpagina opnieuw te openen.

Het gebruik van Air Direct met beveiligingsmodus

- Lanceer de browser Apple Safari of Microsoft Internet Explorer op uw iPod touch/iPhone/iPad of PC/MAC.
- Typ "192.168.1.1" in de adresbalk van de browser en bevestig.
- Stel de veiligheidsmodus in en voer een wachtwoord in.
 - Hexadecimaal (0-9, A-F) 10 of 26 cijfers.
 - 5 of 13 ASCII-karakters.
- Tik of klik op "OK".

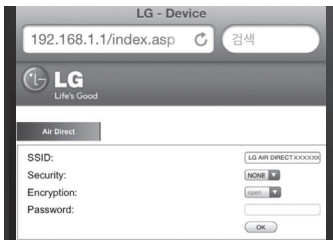

- Vind en selecteer nogmaals "LG AIR DIRECT XXXXXX" in de netwerklijst.



- Als u terug wilt keren naar de onbeveiligde modus, selecteert u het type beveiliging als None (geen).

! Opmerking

- Druk op **AIR DIRECT/RESET** indien u de Air Direct-functie wilt deactiveren.
- Houd **AIR DIRECT/RESET** ingedrukt indien u de veiligheidsmodus van het Wi-Fi netwerk wilt initialiseren.
- Als u het beveiligingsniveau wilt wijzigen, verbreekt u de bestaande verbinding en brengt u de verbinding van de eenheid weer tot stand met een met AirPlay geactiveerd apparaat.
- Als het tot stand brengen van de verbinding van de installatie is mislukt, drukt u op **AIR DIRECT/RESET** en houdt u deze ingedrukt.

Optie 3 : Webpage gebruiken

Het door deze speler gecreëerde nieuwe Wi-Fi-netwerk staat alleen toegang van één Wi-Fi-ingeschakeld apparaat toe. Om storing van andere Wi-Fi-apparaten te voorkomen, is het aan te bevelen om de Wi-Fi-functie op uw andere apparaten tijdelijk uit te zetten.

! Opmerking

- "LG AUDIO Setup XXXXXX" is het tijdelijke en hulp-Wi-Fi-netwerk voor het aansluiten van dit apparaat op uw Wi-Fi-thuisrouter.
- Wanneer uw iPod touch/iPhone/iPad of uw PC/Mac met ingeschakelde Wi-Fi een verbinding maakt met het "LG AUDIO Setup XXXXXX"-netwerk, kunt u op uw apparaat geen gebruik maken van het internet.

- Druk op **FUNCTION** op de afstandsbediening of op **F** op het apparaat om de **AirPlay**-functie te selecteren.
- Druk op **Wi-Fi SETTING** op het apparaat. Het pictogram "AirPlay" knippert afwisselend in de kleuren wit en amber.
- Na 20 seconden, selecteert u "LG Audio Setup XXXXXX" in de netwerklijst op uw iPod/iPhone/iPad of PC/MAC. Het pictogram "AirPlay" zal snel knipperen.

! Opmerking

- Indien "LG AUDIO Setup XXXXXX" niet in de lijst voorkomt, probeer dan de beschikbare Wi-Fi-netwerken opnieuw te scannen.
- Als u de functie Webpagina uit wilt schakelen, drukt u de **Wi-Fi SETTING** in en houdt u deze ingedrukt.

4. Lanceer de browser Apple Safari of Microsoft Internet Explorer op uw iPod touch/iPhone/iPad of PC/MAC.
 5. Typ "192.168.1.111" in de adresbalk van de browser en bevestig.
 6. Selecteer uw netwerknaam (SSID) uit "Wireless Network".
 7. Voer indien nodig de netwerk-key in.
 8. Tik of klik op "OK" om door te gaan met de verandering van de netwerkinstellingen.
- Volg de instructies op het scherm om de interne Wi-Fi-instellingen van dit apparaat te veranderen en te bevestigen.
 - Wacht a.u.b. ongeveer 30 seconden en langer.

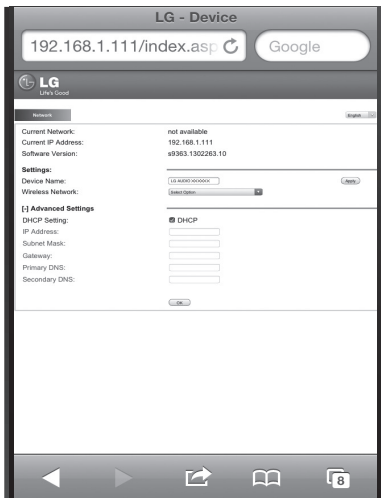

9. Als dit apparaat met succes op het geselecteerde thuis Wi-Fi-netwerk is aangesloten, stopt het pictogram "AirPlay" met knipperen en blijft de kleur oranje.
10. Als u beveiliging heeft op uw accesspoint, dient u, indien noodzakelijk, de toegangscode in te voeren.

! Opmerking

- Wanneer u voor de SSID-naam voor uw accesspoint of draadloze router andere tekens of cijfers gebruikt dan het Engelse alfabet, kan de naam anders worden weergegeven.
- Een WEP-beveiligingsmodus heeft meestal 4 sleutels beschikbaar op een instelling van een accesspoint. Als uw accesspoint of draadloze router gebruik maken van WEP beveiliging, voer dan de beveiligingscode van sleutel "No. 1" in om verbinding te maken met uw thuisnetwerk.
- Een accesspoint is een apparaat waarmee u draadloos verbinding kunt maken met uw thuisnetwerk.

Audio vanaf uw iTunes-muziekbibliotheek naar dit apparaat streamen

! Opmerking

Zorg ervoor dat uw iTunes host-apparaat verbonden is met hetzelfde Wi-Fi-netwerk als deze speler. Uw iTunes-apparaat kan een iPod touch/iPhone/iPad zijn, uitgerust met iOS 4.3.3 (of later) of een Wi-Fi-ingeschakelde PC/Mac, uitgerust met iTunes 10.2.2 (of later).

Stream vanaf uw iPod touch/iPhone/iPad

1. Lanceer de "Muziek"-applicatie op uw iPod touch/iPhone/iPad.



2. Tik op het pictogram AirPlay .

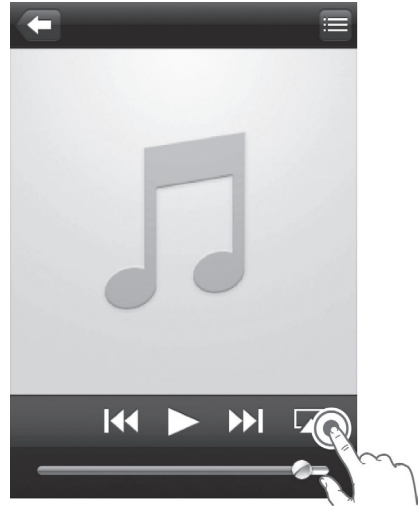

3. Selecteer "LG AUDIO XXXXX" (of een aangepaste naam) uit de AirPlay-lijst.

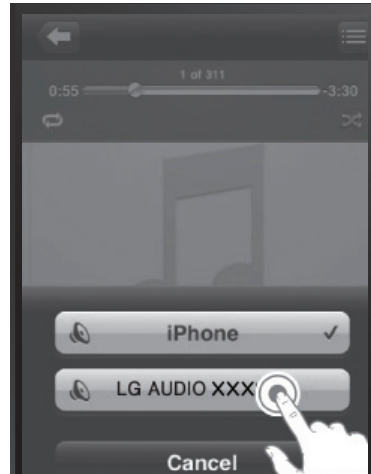

4. Selecteer een mediabestand en start met afspelen.
 - Na een moment zult u de muziek uit dit apparaat horen.
 - Afhankelijk van uw verbindingsumgeving en de netwerkstatus, kan de audiuitvoer niet normaal zijn

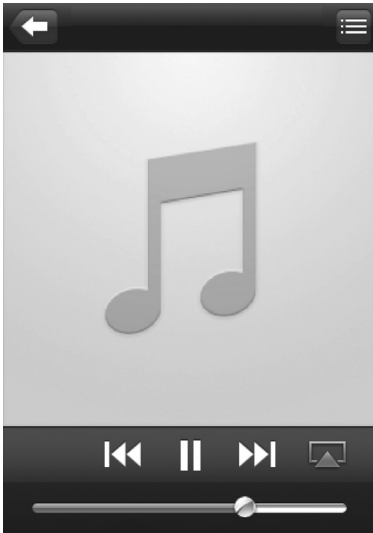

! Opmerking

Als u na een succesvolle instelling geen muziek hoort, onderneem dan één van de volgende acties op uw iPod touch/iPhone/iPad:

- Ontkoppel en maak dan opnieuw verbinding met dezelfde Wi-Fi-router.
- Sluit alle applicaties die op de achtergrond lopen.
- Zet uw iPod touch/iPhone/iPad uit en weer aan.

Andere Bedieningshandelingen

LG Tag On

Met LG Tag On kunt u de app "LG Bluetooth Remote" op de NFC-geactiveerde telefoon installeren en openen.

1. Activeert de NFC-functie van uw NFC-geactiveerde telefoon.
2. Zet het apparaat aan.
3. Label de achterkant van uw NFC-geactiveerde telefoon op het apparaat.

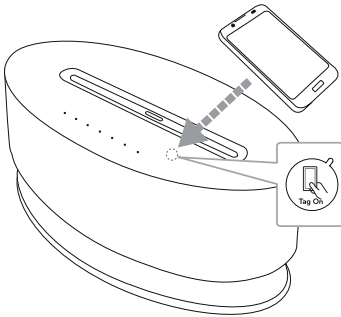

- Als de app "LG Bluetooth Remote" niet is geïnstalleerd op uw NFC-geactiveerde telefoon, wordt het gekoppelde scherm met de app "LG Bluetooth Remote" weergegeven.
- Als "LG Bluetooth Remote" app is geïnstalleerd op uw op de NFC-geactiveerde telefoon, wordt de app "LG Bluetooth Remote" geactiveerd.

! Opmerking

- U moet de NFC-functie activeren van uw met NFC geactiveerde telefoon.
- Als uw NFC-geactiveerde telefoonscherm is vergrendeld, kan de NFC niet worden gelezen.
- Als uw smartphone-behuizing met chroom is bedekt, is NFC niet beschikbaar. Afhankelijk van het materiaal of dikte van uw uw behuizing, kan de NFC niet goed worden gelezen.

LG Sound Sync



U kunt sommige functies van dit apparaat bedienen met de afstandsbediening van uw tv met LG Sound Sync. Het is geschikt voor LG tv's die LG Sound Sync ondersteunen. Verzeker u van het logo van LG Sound Sync op uw tv.

De bedienbare functies van de afstandsbediening van de LG tv: volume harder/zachter, geluid dempen

Raadpleeg de gebruikershandleiding van uw tv voor de details van LG Sound Sync.

! Opmerking

- U kunt ook de afstandsbediening van dit apparaat gebruiken tijdens het gebruik van LG Sound Sync. Als u de afstandsbediening van uw tv weer gebruikt, zal het apparaat synchroniseren met de tv.
- Wanneer de verbindingen mislukken, verzekert u er dan van dat de tv niets mankeert en sluit hem af.
- Verzekert u er bij gebruik van LG Sound Sync van dat dit apparaat en de verbindingen in onderstaande gevallen in orde zijn.
 - Bij afsluiting van het apparaat.
 - Bij het veranderen van de functie naar de anderen.
 - Bij het ontkoppelen van de draadloze verbinding door een onderbreking of een te grote afstand.

Met een draadverbinding

1. Zet het apparaat aan.
2. Druk op **SOUND SYNC** aan de achterzijde van de eenheid om de functie  (LG Sound Sync) te selecteren.
3. Stel LG Sound Sync (Draadloos) in op uw tv. Raadpleeg de gebruikershandleiding van de tv.

Als uw toestel en een LG TV op de juiste wijze zijn aangesloten,  stopt het pictogram met knipperen en blijft de kleur amber.

! Opmerking

- Het apparaat met de draadloze *Bluetooth*®-technologie wordt ontkoppeld, als de functie LG Sound Sync is geselecteerd. De Bluetooth-afstandsapp die u eerder had aangesloten is inmiddels niet meer aangesloten.
- In de functie LG Sound Sync, kunt u dit apparaat alleen met behulp van LG TV opzoeken en aansluiten.
- In de functie LG Sound Sync, wordt de volumestap van dit apparaat gewijzigd naar de volumestap van LG TV.

Het BASS (BASS BLAST)-geluidseffect instellen

U kunt naar muziek luisteren door het BASS (BASS BLAST)-geluidseffect in te stellen. Druk meermaals op **BASS EQ** dan kunt u het BASS (BASS BLAST)-geluidseffect versterken.

BASS (BASS BLAST) <-> BYPASS

Het geluid tijdelijk uitschakelen

Druk op  om het geluid te dempen. U het geluid dempen om bijvoorbeeld de telefoon te beantwoorden. Om de dempfunctie te annuleren, drukt u nogmaals op  of past u het volume aan door te drukken op +/- (Volume)

De helderheid van de verlichting

U kunt de helderheid van de verlichting aanpassen.

Druk herhaaldelijk op **LICHTING**. Dan wordt de helderheid van de verlichting aangepast.

MAX -> MIDDEN -> UIT -> MAX -> ...

AUTOMATISCH UITSCHAKELEN









Dit apparaat gaat vanzelf uit om elektronische consumptie te besparen indien de hoofdeenheid niet is aangesloten op een extern apparaat en gedurende 25 minuten niet wordt gebruikt.

Hetzelfde geldt ook voor dit apparaat, na 6 uur, omdat de hoofdeenheid via analoge invoer is verbonden met andere apparaten.

Problemen oplossen

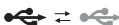
Probleem	Oorzaak en oplossing
Geen stroom.	<ul style="list-style-type: none"> • Sluit de netkabel aan op een stopcontact. • Controleer het stopcontact door er een ander apparaat op aan te sluiten.
Geen geluid.	<ul style="list-style-type: none"> • Druk op  FUNCTION of F en controleer de geselecteerde functie. • Verwijder het obstakel in het pad van de afstandsbediening en het apparaat. • Controleer of het geluid van het apparaat is gedempt.
iPod/iPhone/iPad werkt niet.	<ul style="list-style-type: none"> • Sluit de iPod/iPhone/iPad goed aan op het apparaat.
Er komt geen geluid uit het op de dock geplaatste Android-toestel.	<ul style="list-style-type: none"> • Zorg ervoor dat u Android-systeem versie 4.1 of nieuwer heeft. • Sluit het Android-toestel goed aan op het apparaat.
De afstandsbediening functioneert niet goed.	<ul style="list-style-type: none"> • De afstandsbediening is niet op de afstandssensor van het apparaat gericht. • De afstandsbediening is te ver van het apparaat. • Er is een hindernis aanwezig tussen de afstandsbediening en het apparaat. • De batterij in de afstandsbediening is leeg.
Het Bluetooth-koppelen werkt niet goed.	<ul style="list-style-type: none"> • Schakel Bluetooth uit en weer in op uw Bluetooth-apparaat, probeer het koppelen dan opnieuw. • Weet zeker dat uw Bluetooth-apparaat aan staat. • Verwijder het obstakel tussen het Bluetooth-apparaat en de speler. • Afhankelijk van het type Bluetooth-apparaat of de omgeving ervan, is het mogelijk dat uw apparaat niet met de speler gekoppeld kan worden. • Wanneer uw Bluetooth-apparaat al eerder aangesloten is geweest met een andere speler, ontkoppel de Bluetooth-verbinding dan eerst. Dan kunt u uw speler via de BT app bedienen. • Het is mogelijk dat de BT app beperkt of niet werkt, afhankelijk van het Bluetooth-apparaat. • De verbinding die u gemaakt heeft kan ontkoppeld worden als u een andere applicatie selecteert of de instelling van het aangesloten apparaat verandert via de BT app. Controleer in dit geval de verbindingstatus.

Over de toestand van de LED

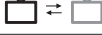
Functie	Toestand	LED	Beschrijving
iPod	iPod verbonden	iPod	
	Geen iPod	iPod ⇄ iPod	Knippert langzaam
Android	Android verbonden		
	Android opladen		Knippert snel
	Geen Android		Knippert langzaam
USB	USB		
	Geen USB		Knippert langzaam
Bluetooth	Bluetooth gekoppeld		
	Voorbereid voor Bluetooth		Knippert langzaam
Draagbaar	Draagbaar in		
LG Sound Sync	LG Sound Sync verbonden		
	Voorbereid voor LG Sound Sync		Knippert langzaam
AirPlay	De verbinding met de AirPlay is verbroken	AirPlay ⇄ AirPlay (Amber)	Knippert langzaam
	Wordt met behulp van Wi-Fi-Sharing verbonden	AirPlay ⇄ AirPlay (Amber) (Wit)	Knippert snel
	Met behulp van Wi-Fi-Sharing verbonden	AirPlay (Amber)	
	Wordt met behulp van Air Direct voorbereid	AirPlay ⇄ AirPlay (Amber) (Wit)	Knippert snel
	Met behulp van Air Direct aangesloten	AirPlay (Wit)	
	Webpage wordt gebruikt Het met AirPlay ingeschakelde apparaat wordt opgezocht	AirPlay ⇄ AirPlay (Amber) (Wit)	Knippert langzaam
	Webpage wordt gebruikt Het met AirPlay ingeschakelde apparaat werd opgezocht	AirPlay ⇄ AirPlay (Amber) (Wit)	Knippert snel
	Met behulp van webpagina verbonden	AirPlay (Amber)	

Handelsmerken en licenties



"Made for iPod," (Geschikt voor iPod) "Made for iPhone," (geschikt voor iPhone) en "Made for iPad" (geschikt voor iPad) houdt in dat een elektronisch hulpparaat specifiek ontworpen is om te verbinden met, respectievelijk, een iPod, iPhone, or iPad en gecertificeerd is door de ontwerper om te voldoen aan de Apple prestatienorm. Apple is niet verantwoordelijk voor de bediening van dit apparaat of voor de naleving van veiligheidsregelgeving. Het gebruik van dit apparaat in combinatie met een iPod of iPhone kan de draadloze verbinding beïnvloeden.

Bluetooth®

Bluetooth® draadloze techniek is een systeem waarmee radiocontact tussen elektronische apparaten met een maximale afstand van 10 meter mogelijk is.

Voor het aansluiten van afzonderlijke apparaten door middel van draadloze *Bluetooth*® technologie zijn geen kosten verschuldigd. Een mobiele telefoon met draadloze *Bluetooth*® technologie kan via de Cascade worden gebruikt als de verbinding via draadloze *Bluetooth*® technologie is opgebouwd.

Het *Bluetooth*® woordmerk en de logo's zijn eigendom van *Bluetooth*® SIG, Inc. en alle gebruik van dergelijke woord- en beeldmerken door LG Electronics is onder licentie.

Andere handelsmerken en handelsnamen zijn van hun respectievelijke eigenaars.



Het Wi-Fi CERTIFIED-logo is een certificeringsmerk van de Wi-Fi Alliance.

Omgaan met het apparaat

Het apparaat verzenden

Bewaar de originele verzendoos en verpakkingsmaterialen. Als u het apparaat moet verzenden, kunt u het apparaat voor een maximale bescherming weer inpakken zoals het oorspronkelijk in de fabriek is gedaan.

Houd het oppervlak van de behuizing schoon

Gebruik geen vluchtige stoffen, zoals insecticiden, in de buurt van het apparaat.



Als u druk uitoefent wanneer u het apparaat afneemt, kan het oppervlak beschadigd raken.

Zorg dat de behuizing niet langdurig in aanraking komt met rubberen of plastic producten.

Het apparaat reinigen

Gebruik een zachte, droge doek om de speler te reinigen. Als de oppervlakken extreem vuil zijn, gebruikt u een zachte doek met een milde zeepoplossing. Gebruik geen sterke oplosmiddelen als alcohol, benzine of thinner. Deze producten kunnen het oppervlak van het apparaat beschadigen.

Specificaties

Algemeen	
Vereisten AC-adapter	DC 18 V  2.67 A, 100 - 240 V, 50/60 Hz
Stroomverbruik	48 W
Afmetingen (B x H x D)	(450 x 200 x 227) mm
Netto gewicht (Ca.)	5,8 kg
Gebruikstemperatuur	5 °C tot 35 °C (41 °F tot 95 °F)
Relatieve vochtigheid	5 % tot 90 %
Busstroomtoevoer	USB/iPod/iPhone/iPad : 5 V  2.1 A Micro USB : 5 V  1.0 A

Invoer	
PORT. IN	0.5 Vrms (3.5 mm stereo jack)

Versterker	
Uitgangsvermogen	40 W X 2 ch (4 Ω bij 1 kHz)
T.H.D	15 %

Luidsprekers	
Type	ingebouwd
Impedantie	4 Ω
Gewogen ingangsvermogen	40 W
Max. ingangsvermogen	80 W

- Ontwerp en specificaties kunnen zonder voorafgaande kennisgeving worden gewijzigd.

