



LG

Life's Good

ESPAÑOL

MANUAL DEL PROPIETARIO MÚSICA EN ESTILO ALTAVOZ INALÁMBRICO CON BASE DUAL

Lea este manual detenidamente antes de utilizar su equipo y guárdelo para referencias futuras.

ND8630



MF167886902

Información de seguridad



PRECAUCIÓN: PARA REDUCIR EL RIESGO DE DESCARGA ELÉCTRICA, NO RETIRE LA CUBIERTA (O TAPA POSTERIOR). NO HAY EN EL INTERIOR NINGUNA PARTE QUE PUEDA REPARAR EL USUARIO. REFIERA EL MANTENIMIENTO A PERSONAL DE MANTENIMIENTO CUALIFICADO.



Este símbolo de un rayo con una cabeza de flecha dentro de un triángulo equilátero sirve para alertar al usuario de la presencia de voltaje peligroso no aislado en el producto, y que puede tener la magnitud suficiente para constituir un riesgo de descargas eléctricas para las personas.



El punto de exclamación dentro de un triángulo equilátero sirve para alertar al usuario de la presencia de importantes instrucciones de uso y mantenimiento (servicio) en la literatura que acompaña al producto.

ADVERTENCIA: PARA REDUCIR EL RIESGO DE INCENDIO O DESCARGA ELÉCTRICA, NO EXPONGA ESTE PRODUCTO A LA LLUVIA NI A LA HUMEDAD.

ADVERTENCIA: No instale el equipo en un espacio cerrado, como en una estantería o mueble similar.

AVISO: Para toda información acerca del etiquetado de seguridad que incluya la identificación del producto y las clasificaciones de suministro, por favor, refiérase a la etiqueta principal en la parte inferior del aparato.

PRECAUCIÓN relacionada con el cable de alimentación

Por lo general, se recomienda que la mayoría de aparatos se instalen en un circuito dedicado:

Es decir, un circuito de salida utilizado sólo por ese aparato y sin salidas o adicionales o derivaciones. Para asegurarse, consulte la página de especificaciones del manual del propietario. No sobrecargue las tomas de pared. Las tomas sobrecargadas, sueltas o dañadas, las alargaderas, los cables de alimentación desgastados o el aislamiento de los cables dañados pueden ser peligrosos. Las citadas condiciones pueden dar lugar al riesgo de descargas eléctricas o un incendio. Examine periódicamente el cable de su aparato y si parece dañado o deteriorado, desconéctelo, deje de usarlo y solicite al centro de servicio técnico autorizado que lo sustituyan por uno nuevo equivalente. Proteja el cable de alimentación de daños físicos o mecánicos y evite doblarlo, aplastarlo, pellizcarlo o pisarlo con una puerta o caminar sobre él. Preste especial atención a los enchufes, tomas eléctricas y el punto en el que el cable sale del aparato. Para apagar el aparato, desconecte el cable de alimentación. Al instalar el producto, asegúrese de que el enchufe sea fácilmente accesible.

Este aparato está equipado con una pila o acumulador.

Forma segura de retirar la batería o el acumulador del equipo:

Retire la batería o juego de baterías antiguo y siga los pasos en orden inverso a su colocación. Para evitar la contaminación del entorno y posibles peligros para el ser humano y la salud de los animales, la pila o pack de pilas se eliminarán en los contenedores de los puntos designados para ello. No elimine las pilas o el acumulador junto con la basura doméstica. Se recomienda utilizar pilas y acumuladores con sistema de reembolso gratuito en su localidad. No exponga las pilas a un calor excesivo, por ejemplo, la luz solar directa, fuego, etc.

PRECAUCIÓN:

- El equipo no debe ser expuesto al agua (goteo o salpicadura), y no deben colocarse sobre éste objetos que contengan líquidos, como floreros.
- No coloque sobre el aparato fuentes de calor con llama, como velas encendidas.
- Use únicamente el adaptador de CA suministrado con este dispositivo. NO use un suministro de energía de otro dispositivo o fabricante. Usar cualquier otro cable o suministro de energía puede dañar el dispositivo y anular su garantía.
- Para evitar el riesgo de incendio o descargas eléctricas, no abra la unidad. Póngase en contacto sólo con personal cualificado.
- No deje la unidad cerca de aparatos de calefacción o expuesta a la luz solar directa o humedad, ni la someta a impactos mecánicos.
- No deje la unidad sobre un lugar inestable, como una estantería elevada. Podría caer debido a las vibraciones del sonido.

Eliminación de aparatos usados

1. Si aparece el símbolo de un contenedor de basura tachado en un producto, significa que éste se acoge a la Directiva Europea 2002/96/EC.
2. Los productos eléctricos y electrónicos no deben desecharse junto con la basura convencional, sino a través de los puntos de recogida designados por el gobierno o las autoridades locales.
3. La eliminación correcta de su antiguo equipo ayudará a evitar las potenciales consecuencias negativas para el medio ambiente y la salud pública.
4. Para obtener más información detallada acerca de la eliminación de su antiguo equipo, comuníquese con su ayuntamiento, el servicio de recolección de basura o la tienda donde adquirió el producto.

Eliminación de las baterías/acumuladores usados



1. Si aparece el símbolo de un contenedor de basura tachado en las baterías o acumuladores de su producto, significa que éstos se acogen a la Directiva Europea 2006/66/CE.
2. Este símbolo puede aparecer junto con símbolos químicos de mercurio (Hg), cadmio (Cd) o plomo (Pb) si la batería contiene más de un 0,0005% de mercurio, un 0,002% de cadmio o un 0,004% de plomo.
3. Las baterías o acumuladores no deberán tirarse junto con la basura convencional, sino a través de los puntos de recogida designados por el gobierno o las autoridades locales.
4. La correcta recogida y tratamiento de los dispositivos inservibles contribuye a evitar riesgos potenciales para el medio ambiente y la salud pública.
5. Para obtener más información sobre cómo deshacerse de sus aparatos eléctricos y electrónicos viejos, póngase en contacto con su ayuntamiento, el servicio de recogida de basuras o el establecimiento donde adquirió el producto.

CE 0984

LG Electronics declara por la presente que este/ estos producto(s) cumplen con los requisitos esenciales y otras disposiciones relevantes de las Directivas 1999/5/ CE, 2004/108/ CE, 2006/95/CE, 2009/125/ CE y 2011/65/UE.

Por favor, póngase en contacto con la dirección siguiente para obtener una copia de la DOC (Declaración de Conformidad).

Contacte con la oficina para la conformidad de este producto:

LG Electronics Inc.
EU Representative, Krijgsman 1,
1186 DM Amstelveen, The Netherlands

- Por favor, tome nota que esto NO es un punto de contacto de Atención al Cliente. Para información acerca de Atención al Cliente, refiérase a la Garantía o contacte con el proveedor que le vendió este producto.

Sólo para uso en interior.

Declaración de exposición a radiación RF

Este equipo se instalará y se utilizará a una distancia no inferior a 20 cm entre el radiador y su cuerpo.

Índice

1 Inicio

- 2 Información de seguridad
- 6 Características principales
- 6 Accesorios
- 6 Introducción
- 7 Mando a distancia
- 8 Panel frontal
- 10 Panel trasero
- 11 Conexión del adaptador de CA
- 11 Sobre el Núcleo de Ferrita (Opcional)

2 Operando

- 12 Operaciones básicas
 - 12 - Reproducción del iPod/iPhone/iPad
- 13 - iPod/iPhone/iPad compatibles
- 14 - Funcionamiento del dispositivo Android
- 15 - Escuchar música desde un dispositivo externo
- 16 Utilización de la tecnología inalámbrica Bluetooth
 - 16 - Escuchar música de un dispositivos Bluetooth
- 18 - Uso de la tecnología Bluetooth
- 20 Utilizar AirPlay
 - 21 - Conectar su dispositivo Wi-Fi a la red Wi-Fi
- 24 - Emitir audio desde su librería de música de iTunes a esta unidad
- 26 Otras operaciones
 - 26 - LG Tag On
 - 26 - Sincronización de sonido LG
- 27 - Configuración del efecto de sonido BASS (BASS BLAST)
 - 27 - Apagado Temporal del Sonido
 - 27 - Ajuste de la luminosidad de la iluminación
 - 27 - AUTO DESCONEXIÓN

3 Resolución de problemas

- 28 Resolución de problemas

4 Apéndice

- 29 Sobre la condición LED
- 30 Marcas comerciales y licencia
- 30 Manejo de la unidad
- 31 Especificaciones

1

2

3

4

Características principales

Fabricado para iPod/iPhone/iPad o dispositivos Android

Disfrute de la música desde iPod/iPhone/iPad o dispositivos Android con una simple conexión.

Portátil

Escuche música desde su dispositivo portátil.

Sincronización de sonido LG

Controla el nivel de volumen de esta unidad con el control remoto de su TV LG compatible con la sincronización de sonido LG.

AirPlay®

Le permite escuchar música almacenada en su dispositivo Apple.

LG Bluetooth Remote

Usted puede controlar este reproductor con su iPod touch/iPhone/iPad o dispositivo Android por medio de Bluetooth. Esta unidad y su dispositivo deben estar apareados para Bluetooth. Visite "Apple App Store" o "Google Android Market (Google Play Store)" o use el código QR que se muestra abajo para buscar la app "LG Bluetooth Remote". Para ver información detallada, consulte la página 18-19.



(Apple iOS)



(Android OS)

Accesorios

Revise e identifique los accesorios facilitados.

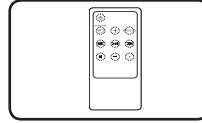

Mando a distancia (1)

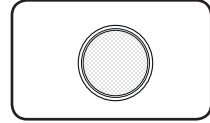

Pila (1)

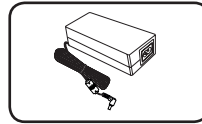

Adaptador de CA (1)

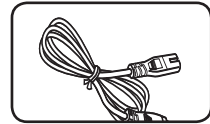

Cable de conexión (1)

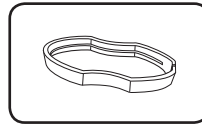

Pinzas (1)

Introducción

Símbolos utilizados en este manual

! Nota

Indica notas y características de funcionamiento especiales.

⚠ Precaución

Indica precauciones para evitar posibles daños.

Mando a distancia

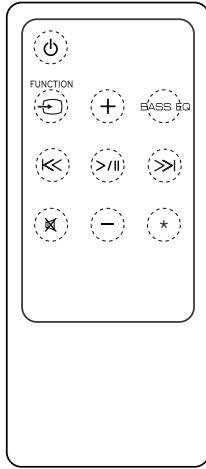

(Encendido): Enciende y apaga el equipo.

FUNCTION : Selecciona la función y la fuente de entrada. (La función LG Sound Sync se selecciona solo utilizando el botón **SOUND SYNC** de la parte trasera de la unidad.)

+/- (Volumen) : Ajusta el volumen de los altavoces.

BASS EQ : Refuerza el efecto de sonido BASS (BASS BLAST).

FF / RR (Salta/Busca) :

- Salta rápidamente hacia delante o hacia atrás.
- Busca una sección en un archivo.

Play/Pause (Reproducción/Pausa) : Inicia o pausa la reproducción.

: Silencia el sonido.

*****: El botón no está disponible para ninguna función.

Precaución

Un mal uso de la batería de este dispositivo puede provocar un incendio o quemaduras químicas. No recargue, desmonte, incinere o caliente por encima de 100 °C. Sustituya únicamente la pieza de la pila Nº CR2025 . El uso de otra pila puede suponer un riesgo de incendio o explosión. Deshágase de las pilas usadas. Mantenga la pila fuera del alcance de los niños. No desmonte ni arroje la batería al fuego.

Instalación de la pila

Hay dos maneras de abrir la cubierta de la pila.

1. Gire la cubierta de la pila en sentido antihorario con una moneda o con su dedo. Retire ahora la cubierta de la pila.

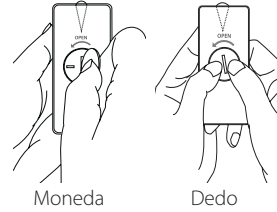

Moneda

Dedo

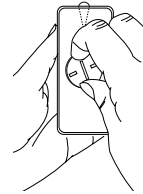

2. Inserte y fije la pila con el símbolo (+) apuntando en la misma dirección que el símbolo (+) de la cubierta de la pila.

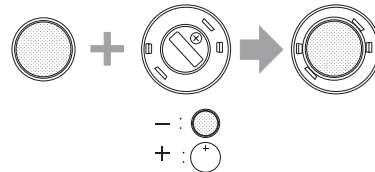

3. Ponga la tapa de la pila en el mando a distancia y para cerrarla, gire en sentido horario.

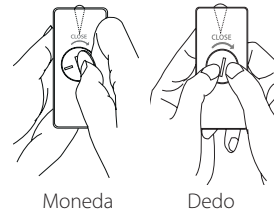

Moneda

Dedo

Precaución

Si tiene las uñas largas, no abra la tapa de la pila con su dedo. De otro modo, se podría quebrar la uña.

Panel frontal

1

Inicio

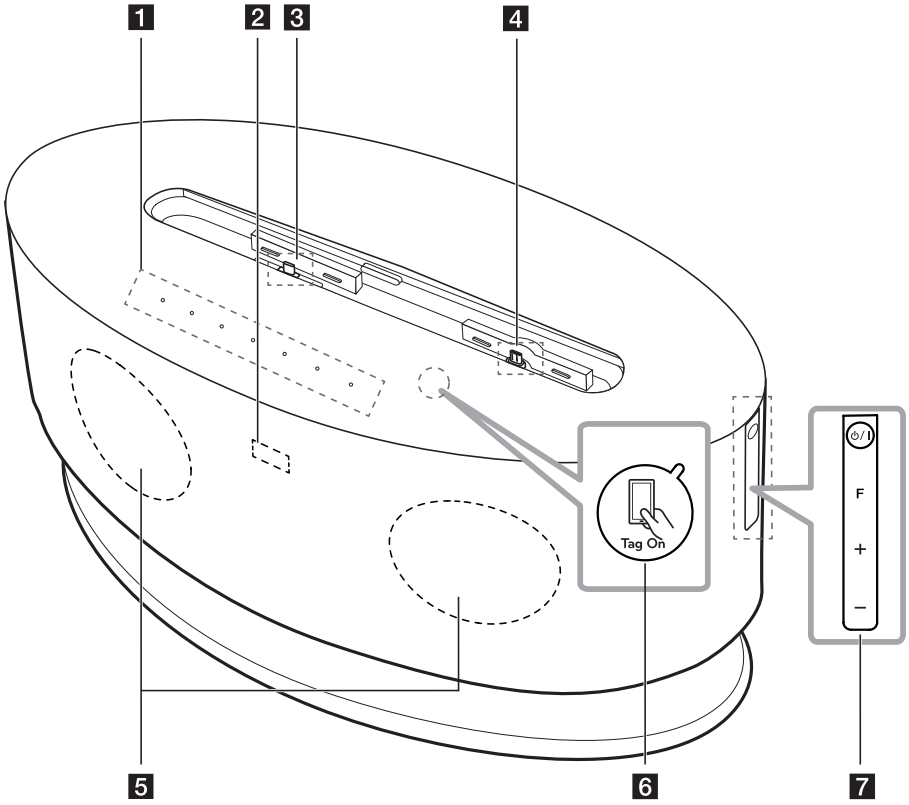

! Nota

Cómo abrir la estación base

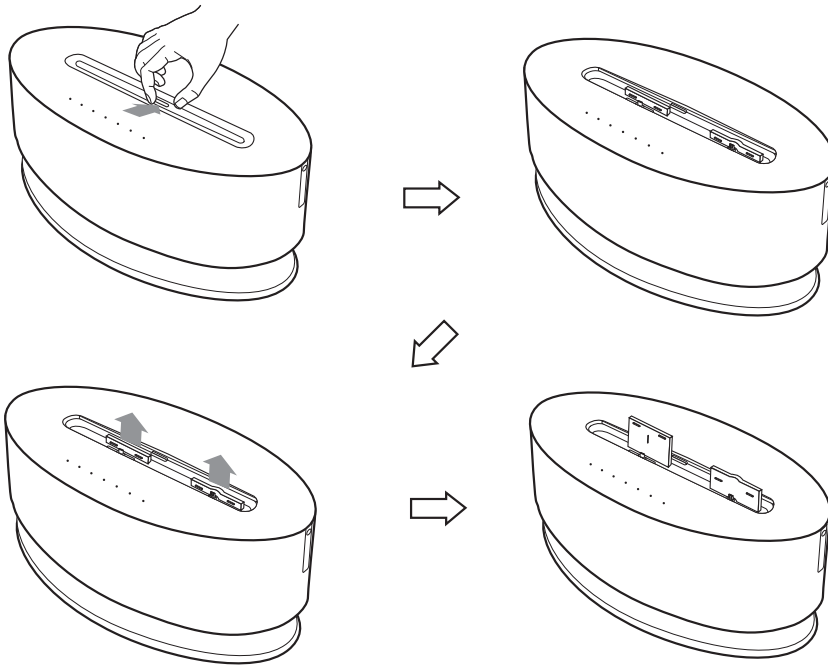

- 1** Ventana de visualización
Muestra cada función.
- 2** Sensor remoto
- 3** Base del iPod/iPhone/iPad (Conector Lightning)
Le permite conectar un iPod/iPhone/iPad.
- 4** Puerto del dispositivo Android (Micro USB)
Se conecta a un dispositivo Android.
- 5** Altavoz
- 6** **Tag on**
LG Tag On le permite instalar y abrir la aplicación "LG Bluetooth Remote" en un teléfono habilitado para NFC.
- 7** **⏻/⏻**: Enciende y apaga el equipo.

F: Selecciona la función y la fuente de entrada.
(La función LG Sound Sync se selecciona solo utilizando el botón **SOUND SYNC** de la parte trasera de la unidad.)

+/- (Volumen): Ajusta el volumen de los altavoces.

! Precaución

Precauciones al usar los botones táctiles.

- Utilice los botones táctiles con manos limpias y secas.
 - En un entorno húmedo, retire toda humedad en los botones táctiles antes de utilizar.
- No pulse los botones táctiles demasiado fuerte para hacerlos funcionar.
 - Si aplica demasiada fuerza, puede dañar el sensor o los botones táctiles.
- Toque el botón que desea hacer funcionar para que active la función correctamente.
- Tenga cuidado de no poner ningún material conductor, como un objeto metálico, sobre los botones táctiles. Puede causar un mal funcionamiento.

Panel trasero

1

Inicio

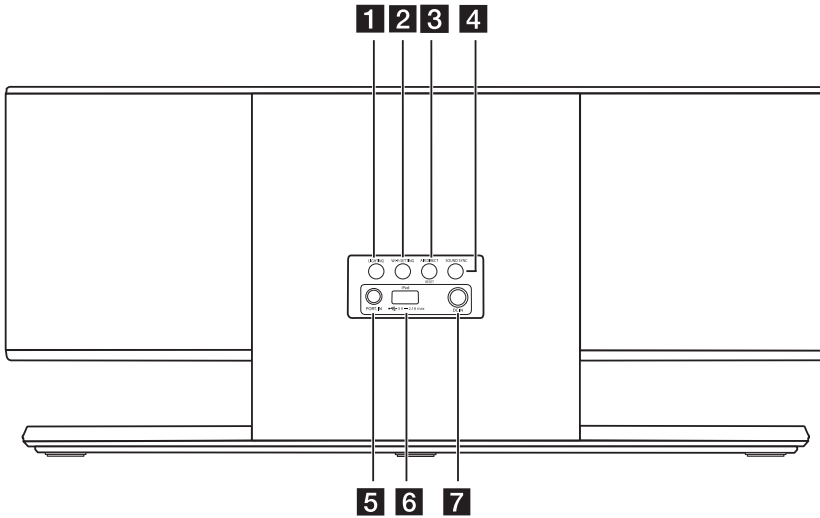

1 LIGHTING

Ajusta la luminosidad de la iluminación.

2 Wi-Fi SETTING

Conecta su unidad a la red Wi-Fi existente.

3 AIR DIRECT/RESET

- Crea una nueva red Wi-Fi con su unidad.
- Inicializa el modo de seguridad de la red Wi-Fi.

4 SOUND SYNC

Sincroniza esta unidad a su LG TV.

5 PORT.IN (3.5 mm)

Le permite escuchar música desde su dispositivo portátil.

6 Puerto USB

- Reproduce archivos de música utilizando el cable USB para su iPod/iPhone/iPad.
- Carga su dispositivo portátil.

7 DC IN (salida del adaptador de CA)

Conecta el adaptador de CA suministrado.

! Nota

Los botones **Wi-Fi SETTING** y **AIR DIRECT/RESET** están disponibles solo en la función "AirPlay".

Conexión del adaptador de CA

1. Conecte el cable de alimentación de CA al adaptador de CA.
2. Conecte el cable del adaptador de CA a la entrada del adaptador de DC IN.
3. Conecte el cable de alimentación de CA en un enchufe de CA. Luego la unidad se va en modo de espera.

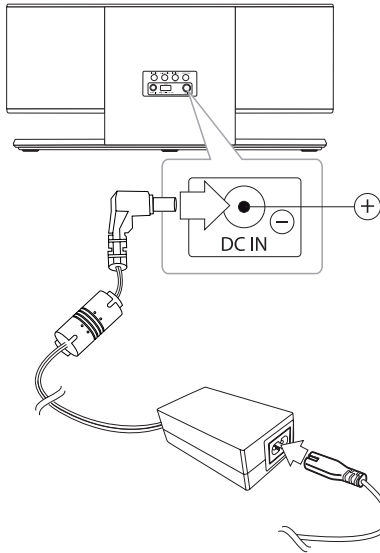

Sobre el Núcleo de Ferrita (Opcional)

El núcleo de ferrita puede reducir los ruidos.

Cómo fijar el núcleo de ferrita

1. Tire del tope [a] del núcleo de ferrita para abrirlo.
2. Enrolle el cable portátil y el cable USB alrededor del núcleo de ferrita.
3. Cierre el núcleo de ferrita hasta oír un clic.

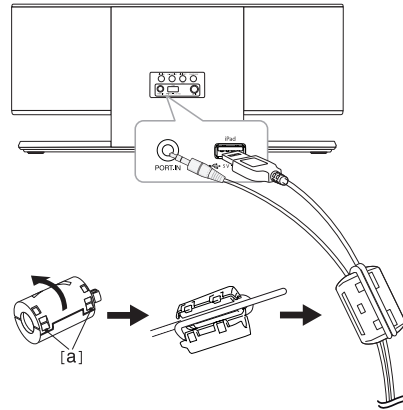

Precaución

Use únicamente el adaptador de CA suministrado con este dispositivo. NO use un suministro de energía de otro dispositivo o fabricante. Usar cualquier otro cable o suministro de energía puede dañar el dispositivo y anular su garantía.

Operaciones básicas

Reproducción del iPod/iPhone/iPad

Puede disfrutar del sonido con su iPod/iPhone/iPad por medio de esta unidad. Para más información sobre el iPod/iPhone/iPad, consulte la Guía de usuario del iPod/iPhone/iPad.

! Nota

- Se le recomienda retirar el estuche de su iPod/iPhone/iPad antes de colocarlo en el alojamiento.
- Antes de conectar, por favor compruebe la posición para conectar. Consulte las páginas de la 8 a la 9.

Conexión de un iPod/iPhone/iPad (Conector Lightning) a la Base

1. Conecte su iPod/iPhone/iPad (Conector Lightning) firmemente a la Base.

Cuando esta unidad está conectada a la electricidad, su iPod/iPhone/iPad se enciende automáticamente y empieza a recargar incluso en modo en espera.

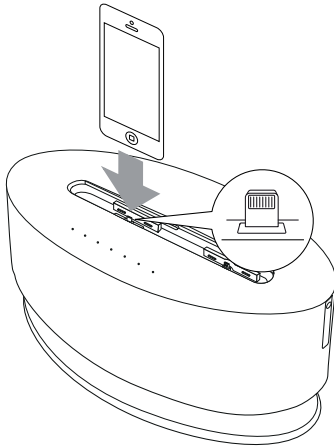

2. Pulse **FUNCTION** o **F** para seleccionar la función **iPod**.

Conexión de un iPod/iPhone/iPad (Conector 30 Pin/Lightning) al puerto USB

1. Conecte su iPod/iPhone/iPad (Conector 30 Pin/Lightning) al puerto USB utilizando el cable adecuado.

Cuando esta unidad está conectada a la electricidad, su iPod/iPhone/iPad se enciende automáticamente y empieza a recargar incluso en modo en espera.

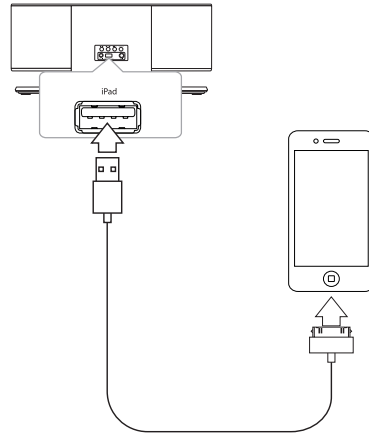

2. Pulse **FUNCTION** o **F** para seleccionar la función **USB**.

Para	Haga esto
Reproducir	Pulse >/ .
Pausa	Durante la reproducción, pulse >/ .
Saltar	Durante la reproducción, pulse ⏏/⏏ para ir al siguiente archivo o para regresar al principio del archivo actual. Con menos de 2 segundos de reproducción, pulse ⏏ para ir a la archivo previo. Tras 3 segundos de reproducción, pulse ⏏ para ir al principio de la archivo previo.
Search	Pulse y mantenga pulsado ⏏/⏏ durante la reproducción y suéltelo en el punto que desee escuchar.

iPod/iPhone/iPad compatibles

La unidad admite los modelos siguientes ;

- iPod touch 3G, 4G, 5G
- iPod nano 4G, 5G, 6G, 7G
- iPhone 5
- iPhone 4S
- iPhone 4
- iPhone 3GS
- iPad mini
- iPad 2G, 3G, 4G
- iPad

! Nota

- Cuando desconecta su iPod/iPhone/iPad durante la reproducción, ésta se interrumpe.
- Cuando su iPod/iPhone/iPad está acoplado, usted no puede controlar el botón del volumen de su iPod/iPhone/iPad.
- Si se produce un error en la conexión, compruebe estos problemas como sigue;
 - No ha conectado su iPod/iPhone/iPad firmemente.
 - Esta unidad reconoce a su iPod/iPhone/iPad como dispositivo desconocido.
 - La carga de su iPod/iPhone/iPad es demasiado baja.
 - ➔ Es necesario cargar la batería.
 - ➔ Si usted carga la batería mientras el iPod/iPhone/iPad tiene la energía demasiado baja, podría tardar más en cargarse.
- No es posible controlar su iPod/iPhone/iPad desde esta unidad debido a un mal funcionamiento del mismo.
- Tal vez no sea posible controlar el iPod/iPhone/iPad desde la unidad, dependiendo de la versión de software de su iPod/iPhone/iPad. Se recomienda la instalación de la versión de software más reciente.
- Si utiliza una aplicación, hace una llamada, o envía y recibe mensajes de texto SMS, etc., en el iPod touch/iPhone/iPad, desconéctelo de la base del iPod/iPhone/iPad de esta unidad y utilícelo.
- Si tiene un problema con el iPod/iPhone/iPad, entre en www.apple.com/support/ipod.
- El iPod touch y el iPhone pueden funcionar de manera diferente que el iPod. Es posible que necesite algún control adicional para utilizarlos junto a esta unidad (por ejemplo, "slide to unlock").
- No conecte al mismo tiempo dos iPad para cargarlas.

Funcionamiento del dispositivo Android

Puede disfrutar del sonido de su dispositivo Android a través del dock para dispositivos LG Android de esta unidad. Para obtener más información acerca de un dispositivo Android, consulte la Guía del Usuario del dispositivo Android.

Para transmitir audio desde su dispositivo Android a través de esta unidad, necesita :

- Con el sistema operativo Android : Ver 4.1 (o posterior)
- Con un conector micro USB

Con el sistema operativo Android (Versión 4.0 o inferior), esta unidad se puede sólo cargar y puede disfrutar del audio a través de Bluetooth.

! Nota

- Esta unidad puede no ser compatible con el dispositivo que no soporta la versión 2.0 de *AOA (Android Open Accessory). Es posible que ciertos dispositivos no soporten o no cumplan con la norma de audio de AOA2.0USB, lo que causa que el dispositivo se congele o se reinicie después de ser acoplado directamente y detectado por el sistema de altavoces. Si experimenta este problema, por favor contacte al fabricante de su dispositivo. Puede que su dispositivo tenga que ser actualizado con el último software Jellybean y/o la norma de audio AOA2.0 USB correcta.
*Sobre la versión 2.0 de AOA (Android Open Accessory) ; Salida audio desde el dispositivo Android al Accesorio y a HID (Human Interface Device)
- Se recomienda retirar la funda de su dispositivo Android antes de colocar el dispositivo Android en el puerto.
- Antes de conectar, por favor compruebe la posición para conectar. Consulte las páginas de la 8 a la 9.
- Dependiendo del tamaño de su dispositivo Android, es posible que algunos dispositivos no sea puedan acoplar. En este caso, puede disfrutar del audio a través de Bluetooth.

1. Verifique la orientación del conector micro USB de su dispositivo Android.

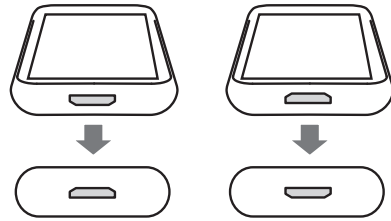

2. Conecte firmemente el dispositivo Android.

! Nota

Puede rotar la base del dispositivo Android. Si quiere rotar la base, tire de la base hacia arriba y a continuación, hágala rotar hacia la derecha o la izquierda.

Por favor utilice las pinzas suministradas.

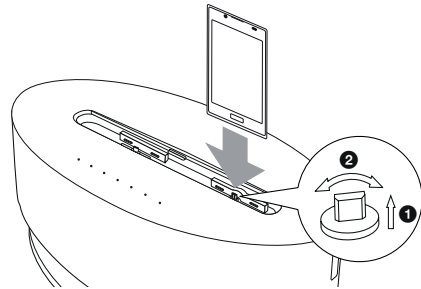

3. Pulse **FUNCTION** o **F** para seleccionar la función **ANDROID**.

Para	Haga esto
Reproducir	Pulse >/II .
Pausa	Durante la reproducción, pulse >/II .
Saltar	Durante la reproducción, pulse I<</>>I para ir al siguiente archivo o para regresar al principio del archivo actual. Con menos de 2 segundos de reproducción, pulse I<< para ir a la archivo previo. Tras 3 segundos de reproducción, pulse I<< para ir al principio de la archivo previo.

! Nota

- Si se produce un error en la conexión, compruebe estos problemas como sigue;
 - Su dispositivo Android no está conectado firmemente.
 - Esta unidad reconoce su dispositivo Android como un dispositivo desconocido.
 - Su dispositivo Android no se ha iniciado.
 - Compruebe la configuración del tipo de conexión USB en su dispositivo Android.
- Cuando desconecta su dispositivo Android del dock durante la reproducción, ésta continua.
- En caso de que no haya sonido desde la unidad, ajuste el volumen su dispositivo Android.
- El tiempo de carga puede variar dependiendo de su dispositivo Android.
- Algunos dispositivos Android no se pueden cargar.
- Dependiendo de la posición y orientación del conector micro USB del dispositivo Android, conéctelo en posición vertical u horizontal.
- No puede controlar su dispositivo desde esta unidad debido al malfuncionamiento del dispositivo Android.
- Dependiendo de la versión de software de su dispositivo Android es posible que no pueda controlar su dispositivo Android desde esta unidad. Recomendamos la instalación de la última versión del software.
- Si usa una aplicación, realiza una llamada o envía y recibe mensajes de texto SMS, etc. en un dispositivo Android, desconéctelo del puerto del dispositivo Android de esta unidad antes de usarlo.
- Si su dispositivo Android no soporta la versión 2.0 de AOA (Accesorio Abierto Android), esta unidad solo puede cargar su dispositivo Android incluso si el dispositivo Android tiene el SO 4.1 (o posterior).

Escuchar música desde un dispositivo externo

La unidad se puede utilizar para reproducir música desde muchos tipos de dispositivos externos. (El cable portátil no se suministra como accesorio con la unidad.)

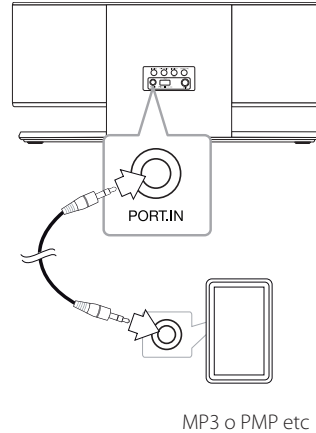

1. Conecte el dispositivo externo al conector **PORT.IN** (entrada de puerto) de la unidad.
2. Desconecte la corriente pulsando ⏻ o ⏏ .
3. Seleccione la función ⏮ (PORTABLE) pulsando ⏮ **FUNCTION** o **F**.
4. Encienda el dispositivo externo e inicie la reproducción.

Utilización de la tecnología inalámbrica Bluetooth

Acerca de Bluetooth

Bluetooth® es una tecnología de comunicación inalámbrica para conexiones de corta distancia.

El alcance disponible es de 10 metros.

(Puede interrumpirse el sonido si se producen interferencias con otras ondas electrónicas o si se conecta el bluetooth en otras habitaciones.)

La conexión de aparatos individuales bajo tecnología inalámbrica **Bluetooth®** no incurre en ningún cargo. Se puede utilizar un teléfono móvil con tecnología inalámbrica **Bluetooth®** a través de Cascade, si la conexión se ha realizado con tecnología inalámbrica **Bluetooth®**.

Dispositivos disponibles: Teléfono portátil, MP3, Laptop, PDA.



Perfiles de Bluetooth

Para utilizar la tecnología inalámbrica Bluetooth los dispositivos deben tener capacidad para interpretar ciertos perfiles. Esta unidad es compatible con el perfil siguiente.

A2DP (Perfil de distribución de audio avanzado)

Escuchar música de un dispositivo Bluetooth

Antes de comenzar el procedimiento de acoplamiento, asegúrese de que se haya activado la función Bluetooth del aparato Bluetooth. Consulte la guía de usuario del dispositivo Bluetooth. Una vez realizado con éxito el acoplamiento, no es necesario volver a realizarlo.

1. Seleccione la función bluetooth usando  **FUNCTION** o **F**. El LED  Bluetooth parpadea.
2. Encienda el aparato Bluetooth y realice la operación de acoplamiento. Durante la búsqueda de esta unidad con el dispositivo Bluetooth, quizás se muestre una lista de los dispositivos encontrados en la pantalla del dispositivo Bluetooth, dependiendo del tipo de dispositivo de que se trate. Su unidad aparece como "LG Docking (XX:XX)".

! Nota

XX:XX se refiere a los últimos cuatro dígitos de la dirección BT. Por ejemplo, si su unidad tiene una dirección BT tal como 9C:02:98:4A:F7:08, verá "LG Docking (F7:08)" en su dispositivo Bluetooth.

3. Introduzca el código PIN.
Código PIN: 0000

! Nota

Dependiendo del tipo de dispositivo Bluetooth, algunos dispositivos no requieren un código PIN.

4. Cuando esta unidad esté conectada con éxito con su dispositivo Bluetooth, el LED  "Bluetooth" dejará de parpadear.

! Nota

- Dependiendo del tipo de aparato de se trate, el modo de acoplamiento puede ser diferente.
- Intente el procedimiento de acoplamiento si el nombre de su dispositivo no está en la lista de dispositivos.

5. Escuche la música.
Para reproducir la música almacenada en el aparato Bluetooth, consulte la guía de usuario del aparato Bluetooth.
El nivel del volumen del Bluetooth se ajustará conforme al nivel de volumen de su dispositivo Bluetooth.

! Nota

- El sonido del aparato principal puede verse distorsionado si aumenta el volumen del dispositivo Bluetooth por encima de dos tercios o más.
- Cuando utilice la función Bluetooth, ajuste el volumen del dispositivo Bluetooth a un nivel adecuado para poder escucharlo.
- Una vez que ha conectado su dispositivo a la unidad vía Bluetooth, la función cambia automáticamente a BT. (Excepto por las funciones AirPlay y LG Sound Sync)
- En la función LG Sound Sync, el Bluetooth no está conectado desde su dispositivo.
- Después de buscar esta unidad en su dispositivo Bluetooth, conecte el dispositivo Bluetooth a esta unidad. A continuación reproduzca la música que desee.
- El sonido podría interrumpirse cuando otra onda electrónica interfiera en la conexión.
- No se puede controlar el aparato Bluetooth con este equipo.
- El acoplamiento se limita a un aparato Bluetooth por equipo y no es posible el acoplamiento múltiple.
- Aunque la distancia entre su Bluetooth y el aparato sea inferior a 10 m, si hay obstáculos entre ambos, no se podrá conectar el aparato Bluetooth.
- Dependiendo del tipo de aparato, quizás no pueda usar la función Bluetooth.
- Puede disfrutar del sistema inalámbrico utilizando un teléfono, MP3, Cuaderno, etc.
- Cuando el Bluetooth no está conectado, El LED (X) Bluetooth parpadea.
- Si se produce un fallo eléctrico debido a aparatos que utilizan la misma frecuencia, como equipos médicos, microondas o dispositivos LAN inalámbricos, se interrumpirá la conexión.
- Cuando se sitúe una persona en el recorrido de la comunicación entre el aparato Bluetooth y el reproductor, se interrumpirá la conexión.

! Nota

- Entre más distancia haya entre el Bluetooth y la unidad, la calidad del sonido va disminuyendo. La conexión se desconectará cuando el espacio entre el Bluetooth y la unidad se salga de rango de operación del Bluetooth.
- Se desconecta el aparato con tecnología inalámbrica **Bluetooth®**, si se apaga el equipo principal o la distancia entre el aparato y la unidad principal es superior a 10 m.
- Si el dispositivo de Bluetooth se desconecta, debe conectarlo a su unidad.

Uso de la tecnología Bluetooth

Acerca de la app "LG Bluetooth Remote"

La app "LG Bluetooth Remote" brinda un conjunto de nuevas características para esta unidad. Para disfrutar de más características, le recomendamos descargar e instalar la app "LG Bluetooth Remote" de forma gratuita.

Instale la app "LG Bluetooth Remote" a través de "Apple App Store" o "Google Android Market (Google Play Store)"

1. Dé un ligero golpe en el ícono "Apple App Store" o en el ícono "Google Android Market (Google Play Store)".
2. En la barra de búsqueda, escriba "LG Bluetooth Remote" y búsquela.
3. En la lista de resultados de búsqueda, encuentre y toque "LG Bluetooth Remote" para empezar a descargar la app de Bluetooth.
4. Dé un ligero golpe en un ícono para la instalación.
5. Dé un ligero golpe en un ícono para descargar.

! Nota

- Asegúrese que su dispositivo Bluetooth esté conectado a Internet.
- Asegúrese que su dispositivo Bluetooth esté equipado con "Apple App Store" o "Google Android Market (Google Play Store)".
- Si desea más información, consulte la explicación de la aplicación BT en "Apple App Store" o "Google Android Market (Google Play Store)".

Instale la app "LG Bluetooth Remote" en su dispositivo Bluetooth

1. Instale la app "LG Bluetooth Remote" a través del código QR. Use el software de escaneo para escanear el código QR.



(Apple iOS)



(Android OS)

2. Dé un ligero golpe en un ícono para la instalación.
3. Dé un ligero golpe en un ícono para descargar.

! Nota

- Asegúrese que su dispositivo Bluetooth esté conectado a Internet.
- Asegúrese que su dispositivo Bluetooth tenga una aplicación de software de escaneo. Si no tiene, descargue una de "Apple App Store" o "Google Android Market (Google Play Store)".

Activación de Bluetooth con la app "LG Bluetooth Remote"

La app "LG Bluetooth Remote" le ayuda a conectar su dispositivo Bluetooth con esta unidad.

! Nota

En caso de dispositivo iOS ;

Después de realizar la fase de acoplamiento, active el Bluetooth con la aplicación LG Bluetooth Remote.

1. Toque la app "LG Bluetooth Remote" en la pantalla principal para abrir la app "LG Bluetooth Remote", y vaya al menú principal.
2. Toque [Setting] y seleccione la unidad que desea.
3. Si desea obtener más información para operar, toque [Setting] y [Help].

! Nota

- La aplicación BT estará disponible con la siguiente versión del software de;
 - iOS O/S : Ver 4.3 (o posterior)
 - Android O/S : Ver 2.3.3 (o posterior)
- Si acopla su iPod touch/iPhone/iPad en la base de esta unidad mientras su iPod touch/iPhone/iPad está conectado a esta unidad a través de una conexión Bluetooth y cambia esta unidad al modo iPod, la conexión Bluetooth estará desactivada.
- Si acopla el dispositivo Android en la base de esta unidad mientras su dispositivo Android está conectado a esta unidad mediante una conexión Bluetooth, la conexión Bluetooth se desactivará.
- Esta unidad no es compatible con multi-pareo. Si esta unidad ya está conectada con otro dispositivo Bluetooth, desconecte ese dispositivo y vuelva a intentar.
- Si usa la aplicación "LG Bluetooth Remote" para operar, habrá algunas diferencia entre la app "LG Bluetooth Remote" y el mando a distancia suministrado. Use el mando a distancia suministrado según lo requiera.
- Dependiendo del dispositivo Bluetooth, "LG Bluetooth Remote" App podría no funcionar.
- La app "LG Bluetooth Remote" para Apple iOS es ligeramente diferente a la de Android OS.
- La conexión que hizo se puede desconectar si selecciona otra aplicación o cambia la configuración del dispositivo conectado por medio de la app "LG Bluetooth Remote". En ese caso, revise el estado de la conexión.
- Para evitar un funcionamiento, le recomendamos conectar sólo un dispositivo a esta unidad.
- No conecte su dispositivo inteligente con un cable al puerto USB. Se interrumpirá la conexión Bluetooth.
- Después de la conexión de la aplicación BT, su dispositivo podrá emitir música. En este caso, intente conectar de nuevo el proceso.

Utilizar AirPlay

La tecnología Apple AirPlay le permite reproducir su librería de música iTunes, alojada en un Mac, PC, iPhone, iPod Touch, o iPad en todo dispositivo activado AirPlay conectado a la red Wi-Fi.

Para emitir audio de manera inalámbrica mediante AirPlay, necesita :

	Wi-Fi Sharing	Air Direct	Página web
Dispositivo Apple compatible	iPad mini, iPad4, iPad3, iPad2, iPad, iPhone5, iPhone 4S, iPhone 4, iPhone 3GS, iPod touch 5G, iPod touch 4G, iPod touch 3G		
Versión iOS	Versión 5.0 (o la más reciente)	Versión 4.3.3 (o la más reciente)	
Versión iTunes	Version 10.2.2 (o la más reciente)		
LAN inalámbrica (antena interna)	802.11 b/g		
Modo seguridad	WPA (TKIP/AES) WPA2(TKIP/AES) WEP con modo Abierto	WEP con modo Abierto/Compartido	WPA (TKIP/AES) WPA2(TKIP/AES) WEP con modo Abierto
Dirección de página web	-	192.168.1.1 (Opcional por seguridad)	192.168.1.111

- Esta unidad debe conectarse a la misma red local que su dispositivo anfitrión iTunes mediante el router Wi-Fi.
- Es posible que AirPlay no funcione normalmente, dependiendo de la clase y del sistema operativo, o de la versión de la aplicación y del estado de configuración del dispositivo AirPlay activado AirPlay conectado a esta unidad.
- Dependiendo del tipo de entorno de red y el estado del aparato, la conexión de la unidad puede necesitar más tiempo.
- WPA admite TKIP y WPA2 admite primero AES.
- Para evitar un fallo de funcionamiento, se recomienda conectar sólo un dispositivo a esta unidad.

Conectar su dispositivo Wi-Fi a la red Wi-Fi

Opción 1: utilizar Wi-Fi Sharing

! Nota

Asegúrese de haber configurado el modo seguridad en WPA-TKIP o WPA2-AES para conectar la red más rápidamente.

1. Conecte su iPod touch/iPhone/iPad a la red en primer lugar, a continuación conecte este a la base del iPod/iPhone/iPad. Por favor, toque iPod Touch/iPhone/iPad antes de utilizar.

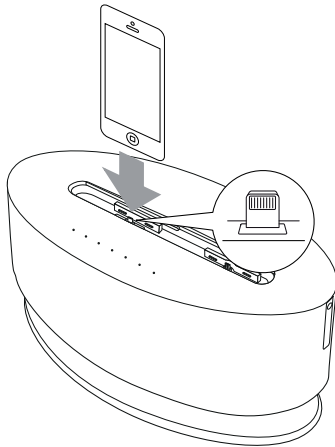

2. Pulse **FUNCTION** en el control remoto o **F** en la unidad para seleccionar la función **AirPlay**.
3. Pulse **Wi-Fi SETTING** en la unidad. El icono **"AirPlay"** parpadeará alternativamente en los colores blanco y ámbar.
4. Toque "Allow" desde la ventana emergente del iPod Touch/iPhone/iPad. Entonces, la información de red se compartirá en la unidad.
5. Cuando la unidad esté conectada a la red, el icono **"AirPlay"** dejará de parpadear y permanecerá en color ámbar.

Opción 2: utilizar Air Direct (sin seguridad)

1. Pulse **FUNCTION** en el control remoto o **F** en la unidad para seleccionar la función **AirPlay**.
2. Pulse **AIR DIRECT/RESET** en la unidad. El icono **"AirPlay"** parpadeará alternativamente en los colores blanco y ámbar. Cuando la unidad es cambiada a Air Direct Mode, el icono **"AirPlay"** deja de parpadear y permanece en color blanco.
3. En la lista de red, busque y seleccione "LG AIR DIRECT XXXXXX".



4. Utilice Airplay tras conectar su iPod Touch/iPhone/iPad o PC/MAC.

! Nota

- Si "LG AIR DIRECT XXXXXX" no está en la lista, trate de explorar las redes Wi-Fi disponibles de nuevo.
- Si su iPod Touch/iPhone/iPad o PC/MAC está conectado a "LG AIR DIRECT XXXXXX", no puede utilizar Internet.
- Cuando desconecta su Air Direct, esta unidad intentará de forma automática volver a conectarse a la Wi-Fi compartida o a una Página Web con la que tuvo el último acceso.

Utilización de Air Direct con el modo de seguridad

5. Inicie el navegador Apple Safari o Microsoft Internet Explorer en su iPod touch/iPhone/iPad o PC/MAC.
6. Escriba "192.168.1.1" en la barra de direcciones del navegador y confirme.
7. Seleccione el modo de seguridad e introduzca la contraseña.
 - HEXADECIMAL (0-9, A-F) 10 O 26 DÍGITOS.
 - 5 o 13 caracteres ASCII.
8. Pulse o haga clic en "OK".

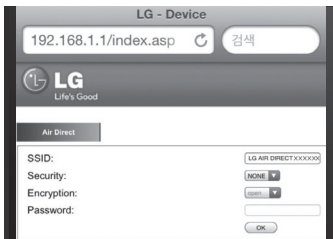

9. En la lista de redes, encuentre y seleccione "LG AIR DIRECT XXXXXX" de nuevo.



10. Si desea volver al modo sin seguridad, seleccione el tipo de seguridad como Ninguno.

! Nota

- Si desea desactivar la función Air Direct, pulse **AIR DIRECT/RESET**.
- Si desea inicializar el modo de seguridad de la red Wi-Fi, mantenga pulsado **AIR DIRECT/RESET**.
- Cuando cargue el modo de seguridad, por favor desconecte la conexión existente y, a continuación vuelva a conectar la unidad al dispositivo habilitado AirPlay.
- Si el ajuste de la conexión tiene un fallo al completarse, pulse y mantenga pulsado **AIR DIRECT/RESET**.

Opción 3: utilizar la página web

La nueva red Wi-Fi creada por esta unidad solo permite el acceso a un dispositivo activado Wi-Fi. Para evitar interferencias con otros dispositivos Wi-Fi, se recomienda desactivar temporalmente la función Wi-Fi de sus otros dispositivos Wi-Fi.

! Nota

- "LG AUDIO Setup XXXXXX" es la red Wi-Fi temporal y asistente para la conexión de esta unidad a su router Wi-Fi doméstico.
- Mientras su iPod Touch/iPhone/iPad o su PC/Mac activados Wi-Fi se estén conectando a la red "LG AUDIO Setup XXXXXX", no podrá usar Internet en ellos.

1. Pulse **FUNCTION** en el control remoto o **F** en la unidad para seleccionar la función **AirPlay**.
2. Pulse y mantenga pulsado **Wi-Fi SETTING**. "AirPlay" icon will blink with white and amber color alternately.
3. Después de 20 segundos, seleccione "LG AUDIO Setup XXXXXX" en la lista de redes de su iPod/iPhone/iPad o PC/MAC. El icono "AirPlay" parpadeará rápidamente.

! Nota

- Si "LG AUDIO Setup XXXXXX" no está en la lista, trate de explorar las redes Wi-Fi disponibles de nuevo.
- Si quiere desactivar la función Pagina Web, pulse y mantenga pulsado **Wi-Fi SETTING**.

4. Lance el navegador Apple Safari o Microsoft Internet Explorer en su iPod Touch/iPhone/iPad o PC/MAC.
5. Teclee "192.168.1.111" en la barra de dirección del navegador y confirme.
6. Seleccione su nombre de red (SSID) desde "Wireless Network".
7. Introduzca la clave de red si necesario.
8. Toque o haga clic en "OK" para proceder con el cambio de configuración de red.
 - Siga las instrucciones en pantalla para modificar y confirmar la configuración Wi-Fi interna de esta unidad.
 - Por favor, espere alrededor de 30 segundos y más.

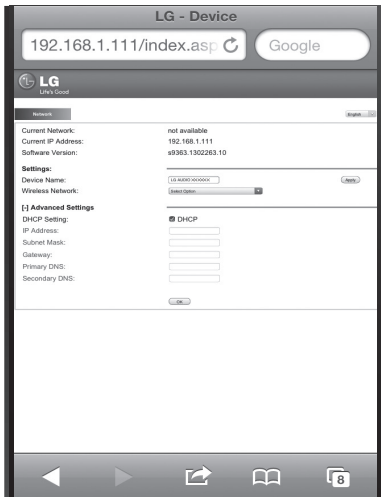

9. Si esta unidad está conectada a su red Wi-Fi doméstica seleccionada con éxito, el icono "AirPlay" dejará de parpadear y permanecerá en color ámbar.
10. Si su punto de acceso está seguro, necesita introducir su código de seguridad.

! Nota

- Si utiliza otros caracteres que no sean el alfabeto inglés o dígitos para el nombre SSID de su punto de acceso o router inalámbrico, estos pueden visualizarse de forma diferente.
- El modo seguridad WEP tiene generalmente 4 claves disponibles en una configuración de punto de acceso. Si el punto de acceso o router inalámbrico utiliza seguridad WEP, introduzca el código de seguridad de la clave "Nº 1" para conectar a la red doméstica.
- Un punto de acceso es un dispositivo que le permite conectarse a su red doméstica de forma inalámbrica.

Emitir audio desde su librería de música de iTunes a esta unidad

! Nota

Asegúrese que su dispositivo anfitrión iTunes está conectado a la misma red Wi-Fi que esta unidad. Su dispositivo iTunes puede ser un iPod Touch/iPhone/iPad instalado con iOS 4.3.3 (o versión más reciente) o un PC/Mac activado Wi-Fi instalado con iTunes 10.2.2 (o versión más reciente).

Emita desde su iPod touch/iPhone/iPad

1. Lance la aplicación "Music" en su iPod Touch/iPhone/iPad.



2. Toque el icono  AirPlay.

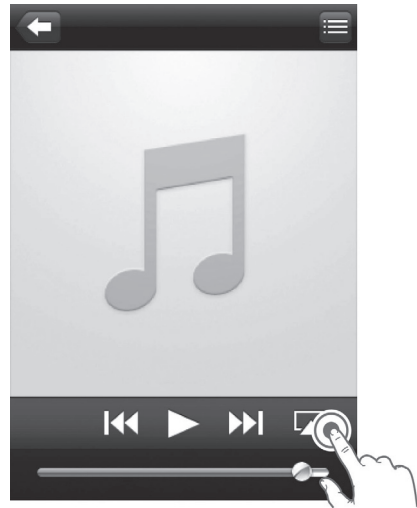

3. Seleccione "LG AUDIO XXXXX" (o nombre personalizado de usuario) de la lista AirPlay.

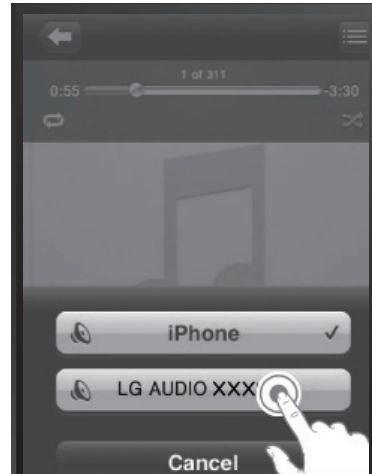

4. Seleccione un archivo media e inicie la reproducción.
 - Tras un tiempo, oirá música de esta unidad.
 - Dependiendo del entorno de su conexión y de las condiciones de la red, puede que la salida de audio no sea la normal.

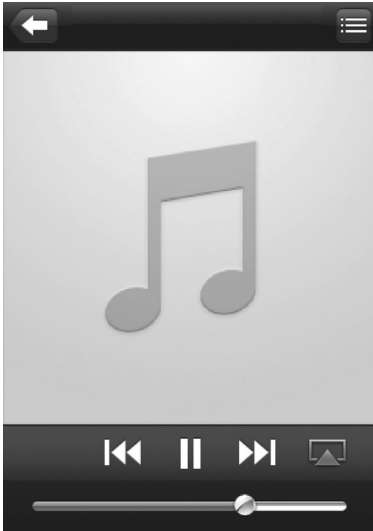
**! Nota**

Si no puede escuchar música tras una configuración exitosa, haga lo siguiente en su Touch/iPhone/iPad:

- Desconecte y vuelva a conectar al mismo router Wi-Fi.
- Cierre todas las aplicaciones que se ejecuten de fondo.
- Apague y encienda de Nuevo su iPod Touch/iPhone/iPad.

Otras operaciones

LG Tag On

LG Tag On le permite instalar y abrir la aplicación "LG Bluetooth Remote" en un teléfono habilitado para NFC.

1. Activa la característica NFC en su teléfono habilitado para NFC.
2. Encienda la unidad.
3. Pase la parte posterior de su teléfono habilitado para NFC sobre la unidad.

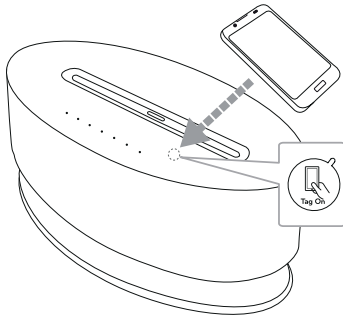

- Si la aplicación "LG Bluetooth Remote" no está instalada en su teléfono habilitado para NFC, se muestra la pantalla de enlace con la aplicación "LG Bluetooth Remote".
- Si la aplicación "LG Bluetooth Remote" está instalada en su teléfono habilitado para NFC, la aplicación "LG AV Bluetooth Remote" está activada.

! Nota

- Debe activar la característica NFC en su teléfono habilitado para NFC.
- Si la pantalla de su teléfono habilitado para NFC está bloqueada, éste podría no leer NFC.
- Si la carcasa de su smart phone esta recubierta de cromo, NFC no está disponible. Dependiendo del material y del espesor del material de la carcasa, puede que NFC no se lea correctamente.

Sincronización de sonido LG



Puede controlar algunas funciones de esta unidad con el control remoto de su TV LG con Sincronización de sonido LG. Es compatible con la TV LG que admita la Sincronización de sonido LG. Asegúrese del logo de la Sincronización de sonido LG en su TV.

Funciones controlables mediante el control remoto de la TV LG: subir/bajar volumen, silenciar.

Refiérase al manual de instrucciones de la TV para más detalles sobre la Sincronización de sonido LG.

! Nota

- También puede usar el control remoto de la unidad mientras utiliza la Sincronización de sonido LG. Si utiliza el control remoto de la TV de nuevo, la unidad se sincronizará con la TV.
- Cuando las conexiones fallen, asegúrese de la condición de la TV y apáguela.
- Asegúrese de la condición de esta unidad y de la conexión en los casos abajo descritos cuando utilice la Sincronización de sonido LG.
 - Apagó la unidad.
 - Modificar las funciones por otras.
 - Desconectar la conexión inalámbrica debido a una interferencia o a la distancia.

Con conexión inalámbrica

1. Encienda la unidad.
2. Pulse **SOUND SYNC** de la parte trasera del anidad para seleccionar la función  (LG Sound Sync).
3. Configure la Sincronización de sonido LG. (Inalámbrica) en la TV. Refiérase al manual de instrucciones dela TV.

Si su unidad y LG TV están normalmente conectados, el icono  dejará de parpadear y permanecerá en color ámbar.

! Nota



- El dispositivo con tecnología inalámbrica **Bluetooth®** se desconectará si se selecciona la función LG Sound Sync. La aplicación remota de Bluetooth a la que está ya conectado está desconectada.
- En la función LG Sound Sync, puede buscar y conectar esta unidad solo a través de LG TV.
- En la función LG Sound Sync, el paso del volumen de esta unidad cambiará al paso del volumen de LG TV.

Configuración del efecto de sonido BASS (BASS BLAST)

Puede escuchar música configurando el efecto de sonido BASS (BASS BLAST). Pulse **BASS EQ** repetidamente. Ahora puede reforzar el efecto de sonido BASS (BASS BLAST).

BASS (BASS BLAST) <-> BYPASS

Apagado Temporal del Sonido

Oprima  para apagar el sonido. Puede silenciar el sonido para, por ejemplo, contestar el teléfono. Para cancelar la función, pulse  de nuevo o ajuste el nivel del volumen pulsando +/- (Volumen).

Ajuste de la luminosidad de la iluminación

Puede ajustar la luminosidad de la iluminación.

Pulse **LIGHTING** repetidamente. A continuación cambiará la luminosidad de la iluminación.

MAX -> MEDIO -> APAGADO -> MAX -> ...

AUTO DESCONEXIÓN















Esta unidad se apagará por sí sola para reducir el consumo de electricidad, cuando la unidad principal no esté conectada al dispositivo externo y cuando no se haya usado durante 25 minutos.

Lo mismo sucede después de que la unidad principal haya estado conectada a otro dispositivo durante seis horas a través de una entrada analógica.

Resolución de problemas

Problema	Causa y corrección
No hay corriente.	<ul style="list-style-type: none"> • Conecte el enchufe a la red. • Compruebe su estado conectando otros aparatos eléctricos.
No hay sonido.	<ul style="list-style-type: none"> • Pulse  FUNCTION o F y compruebe la función seleccionada. • Elimine posibles obstáculos en el espacio entre el mando a distancia y la unidad. • Compruebe que el sonido de la unidad esté desactivado.
El iPod/iPhone/iPad no funciona.	<ul style="list-style-type: none"> • Conecte el iPod/iPhone/iPad a la unidad correctamente.
El audio no sale desde el dispositivo Android acoplado.	<ul style="list-style-type: none"> • Asegúrese de que está utilizando la versión del sistema Android 4.1 o una versión posterior. • Conecte el dispositivo Android a una unidad correctamente.
El mando a distancia no funciona correctamente.	<ul style="list-style-type: none"> • El mando a distancia no está orientado hacia el sensor remoto de la unidad. • El control remoto está demasiado lejos de la unidad. • Hay un obstáculo entre el mando a distancia y la unidad. • La batería del control remoto está agotada.
El acoplamiento Bluetooth no funciona correctamente.	<ul style="list-style-type: none"> • Apague y encienda el Bluetooth de su dispositivo Bluetooth, e intente de nuevo el acoplamiento. • Asegúrese de que el dispositivo Bluetooth esté encendido. • Retire los posibles obstáculos en la trayectoria entre el dispositivo Bluetooth y la unidad. • Dependiendo del tipo de dispositivo Bluetooth o el entorno, el dispositivo podría no acoplarse con la unidad. • Cuando el dispositivo Bluetooth ya esté conectado con otra unidad, desconecte la conexión Bluetooth en primer lugar. A continuación, podrá controlar su unidad a través de la aplicación BT. • Dependiendo del dispositivo Bluetooth, la aplicación BT podría no funcionar en determinadas condiciones. • La conexión realizada puede desconectarse si selecciona otra aplicación o cambia la configuración del dispositivo conectado a través de la aplicación BT. En tal caso, compruebe el estado de la conexión.

Sobre la condición LED

Función	Condición	LED	Descripción
iPod	iPod Conectado	iPod	
	No hay iPod	iPod ⇄ iPod	Parpadea lentamente
Android	Android Conectado		
	Android Cargando	 ⇄ 	Parpadea Rápidamente
	No hay Android	 ⇄ 	Parpadea lentamente
USB	USB		
	No hay USB	 ⇄ 	Parpadea lentamente
Bluetooth	Bluetooth Asociado		
	Bluetooth Listo	 ⇄ 	Parpadea lentamente
Portable	Portable In		
LG Sound Sync	LG Sound Sync Conectado		
	LG Sound Sync Listo	 ⇄ 	Parpadea lentamente
AirPlay	AirPlay Desconectado	AirPlay ⇄ AirPlay (Ámbar)	Parpadea lentamente
	Uso de Conexión Compartida Wi-Fi	AirPlay ⇄ AirPlay (Ámbar) (Blanco)	Parpadea Rápidamente
	Uso de Wi-Fi Conectada Compartida	AirPlay (Ámbar)	
	Uso de la Preparación de Air Direct	AirPlay ⇄ AirPlay (Ámbar) (Blanco)	Parpadea Rápidamente
	Uso de Air Direct Conectado	AirPlay (Blanco)	
	Utilizando la Página web Búsqueda el dispositivo habilitado AirPlay	AirPlay ⇄ AirPlay (Ámbar) (Blanco)	Parpadea lentamente
	Utilizando la Página web Buscando el dispositivo habilitado-AirPlay	AirPlay ⇄ AirPlay (Ámbar) (Blanco)	Parpadea Rápidamente
	Uso de la Página Web Conectada	AirPlay (Ámbar)	

Marcas comerciales y licencia



“Concebido para iPod,” “Concebido para iPhone,” y “Concebido para iPad” significa que un accesorio electrónico ha sido concebido para ser específicamente conectado a iPod, iPhone, o iPad, respectivamente, y ha sido certificado por el desarrollador como conforme a las normas de rendimiento de Apple. Apple no es responsable del funcionamiento de este dispositivo, o del cumplimiento de los estándares de seguridad y normativa. Por favor, tenga en cuenta que el uso de este accesorio con iPod ó iPhone puede afectar al rendimiento inalámbrico.

4

Apéndice



La tecnología inalámbrica **Bluetooth®** es un sistema que permite el contacto por radio entre aparatos electrónicos con un alcance máximo de 10 metros.

La conexión de aparatos individuales bajo tecnología inalámbrica **Bluetooth®** no incurre en ningún cargo. Se puede utilizar un teléfono móvil con tecnología inalámbrica **Bluetooth®** a través de Cascade, si la conexión se ha realizado con tecnología inalámbrica **Bluetooth®**.

El término, la marca y los logotipos **Bluetooth®** son propiedad de **Bluetooth® SIG, Inc.** y cualquier uso que Pioneer Corporation haga de ellos estará bajo licencia.

Otras marcas comerciales y nombre comerciales son propiedad de sus respectivos propietarios.



El logotipo Wi-Fi CERTIFIED es una marca de certificación de Wi-Fi Alliance.

Manejo de la unidad

Envío de la unidad

Guarde la caja y los materiales de embalaje originales. Si necesita enviar la unidad, para la máxima protección, vuelva a embalarla como la recibió originalmente de fábrica.

Para mantener las superficies exteriores limpias

No utilice líquidos volátiles, del tipo de sprays insecticidas, cerca del aparato.

Si limpia apretando con fuerza, podría dañar la superficie.

No deje productos de goma o plástico en contacto con el aparato durante un periodo prolongado de tiempo.

Limpieza de la unidad

Para limpiar el reproductor, utilice un paño suave y seco. Si las superficies están muy sucias, utilice un trapo suave ligeramente humedecido con una solución de detergente suave. No utilice productos fuertes, como alcohol, bencina o disolvente, porque podrían dañar la superficie de la unidad.

Especificaciones

General	
Requisitos de adaptador de CA	DC 18 V \equiv 2.67 A, 100 - 240 V, 50/60 Hz
Consumo de energía	48 W
Dimensiones (An x Al x F)	(450 x 200 x 227) mm
Peso neto (aprox.)	5.8 kg
Temperatura de funcionamiento	De 5 °C a 35 °C (41 °F a 95 °F)
Humedad de funcionamiento	De 5 % a 90 %
Fuente de Alimentación del Bus	USB/iPod/iPhone/iPad : 5 V \equiv 2.1 A Micro USB : 5 V \equiv 1.0 A

Entradas	
PORT. IN	0.5 Vrms (toma estéreo de 3.5 mm)

Amplificador	
Potencia de salida	40 W X 2 ch (4 Ω a 1 kHz)
THD	15 %

Altavoces	
Tipo	integrado
Impedancia	4 Ω
Alimentación de Entrada Clasificada	40 W
Alimentación de entrada máxima	80 W

- El diseño y las especificaciones están sujetos a cambios sin previo aviso.

