

РЪКОВОДСТВО НА ПРИТЕЖАТЕЛЯ

# LED ТЕЛЕВИЗОР (Smart TV С 3D КИНО)

LG LED телевизорът е с LCD екран и LED подсветка.

Преди да използвате своя телевизор, прочетете внимателно това ръководство, преди да използвате своя телевизор и го запазете за справка в бъдеще.

27MT93V  
27MT93S

# СЪДЪРЖАНИЕ

## 3 ЛИЦЕНЗИ

---

## 4 ПРОЦЕДУРА ЗА МОНТАЖ

---

## 5 СГЛОБЯВАНЕ И ПОДГОТОВКА

---

- 5 Разопаковане
- 7 - Закупува се отделно
- 9 Части и бутони
- 10 Повдигане и преместване на телевизора
- 11 Настройка на телевизора
- 11 - Монтиране на стойката
- 12 - Монтаж върху маса
- 13 - Подреждане на кабелите
- 14 - Сваляне на стойката

## 15 ГЛЕДАНЕ НА ТЕЛЕВИЗИЯ

---

- 15 Първоначално включване на телевизора

## 17 ОСЪЩЕСТВЯВАНЕ НА ВРЪЗКИ

---

- 17 Свързване на антена
- 18 Сателитна връзка
- 19 Свързване с HD приемник, DVD, VCR плейър или гейминг устройство
- 19 - HDMI свързване
- 20 - Връзка HDMI към DVI
- 21 - Свързване на компоненти
- 22 - Връзка чрез композитен кабел
- 23 - Свързване чрез Euro Scart
- 24 - Свързване на слушалки
- 25 Свързване с USB
- 26 Свързване със CI модул
- 27 MHL свързване
- 28 Свързване с кабелна мрежа
- 29 Свързване с компютър
- 30 - HDMI свързване
- 31 - Връзка HDMI към DVI

## 32 ДИСТАНЦИОННО УПРАВЛЕНИЕ

---

## 34 ФУНКЦИИ НА ДИСТАНЦИОННОТО УПРАВЛЕНИЕ MAGIC

---

- 35 Регистриране на дистанционно управление Magic
- 35 Как да използвате дистанционното управление Magic
- 35 Предпазни мерки, които да съблюдавате при използване на дистанционно управление Magic

## 36 ИЗПОЛЗВАНЕ НА ТОВА РЪКОВОДСТВО НА ПОТРЕБИТЕЛЯ

---

## 37 ПОДДРЪЖКА

---

- 37 Почистване на вашия телевизор
- 37 Екран и рамка
- 37 Шкаф и стойка
- 37 Захранващ кабел
- 38 Предотвратяване на проблема следствие разработването на плазмения панел (burn in) на екрана на телевизора ви.

## 39 АКО КАЧЕСТВОТО НА 3D КАРТИНАТА НЕ Е ПРИЕМЛИВО, ПРОВЕРЕТЕ СЛЕДНОТО:

---

## 40 ГЛЕДАНЕ НА 3D ТЕЛЕВИЗИЯ

---

## 42 ОТСТРАНЯВАНЕ НА НЕИЗПРАВНОСТИ

---

- 42 Общи
- 42 Използване на безопасен режим

## 43 СПЕЦИФИКАЦИИ

---

# ЛИЦЕНЗИ

В зависимост от модела поддържаните лицензи може да са различни. За допълнителна информация посетете [www.lg.com](http://www.lg.com).



Произведено по лиценз от Dolby Laboratories. "Dolby" и двойният "D" символ са търговски марки на Dolby Laboratories.



The terms HDMI and HDMI High-Definition Multimedia Interface, and the HDMI logo are trademarks or registered trademarks of HDMI Licensing LLC in the United States and other countries.



ИНФОРМАЦИЯ ЗА DIVX VIDEO: DivX® е цифров видео формат, създаден от DivX, LLC, подразделение на Rovi Corporation. Това е официално DivX Certified® устройство, което възпроизвежда DivX видео. За допълнителна информация и софтуерни инструменти за преобразуване на файловете ви в DivX видеоклипове, посетете [divx.com](http://divx.com).  
ИНФОРМАЦИЯ ЗА DIVX ВИДЕО ПРИ ПОИСКВАНЕ: това DivX Certified® устройство трябва да се регистрира, за да може да възпроизвеждате на него закупени филми във формат DivX видео при поискване (VOD). За да получите своя регистрационен код, открийте раздела DivX VOD в менюто за настройка на своето устройство. За допълнителна информация как да завършите регистрацията си, отидете на адрес [vod.divx.com](http://vod.divx.com).

DivX Certified® за изпълнение на DivX® видео до HD 1080p, включително платено съдържание.

DivX®, DivX Certified® и свързаните с тях логота са търговски марки на Rovi Corporation или нейни подразделения и се използват съгласно лицензионни условия.

Обхванато от един или повече от следните американски лицензи:  
7 295 673; 7 460 668; 7 515 710; 7 519 274



Manufactured under license under U.S. Patent Nos: 5,956,674; 5,974,380; 6,487,535 & other U.S. and worldwide patents issued & pending. DTS, the Symbol, & DTS and the Symbol together are registered trademarks & DTS 2.0 Channel is a trademark of DTS, Inc. Product includes software.  
© DTS, Inc. All Rights Reserved.

## ПРОЦЕДУРА ЗА МОНТАЖ

- 1 Отворете опаковката и се уверете, че всички принадлежности са включени.
- 2 Прикрепете стойката за телевизора.
- 3 Свържете външно устройство към телевизора.



### **ЗАБЕЛЕЖКА**

- Възможно е вашият телевизор да изглежда различно от този на показаното изображение.
- OSD ( екранното меню) на вашия телевизор може леко да се различава от това, показано в ръководството.
- Наличните менюта и опции може да се различават от входния източник или модела на устройството, което използвате.
- В бъдеще е възможно към този модел телевизори да се добавят нови функции.



# СГЛОБЯВАНЕ И ПОДГОТОВКА

## Разопаковане

Проверете дали следните части се намират в окомплектовката на продукта. Ако някой от аксесоарите липсва, се обърнете към местния представител, от който сте закупили продукта. Илюстрациите в това ръководство може да се различават от действителния продукт и аксесоари.



### ЗАБЕЛЕЖКА

- Аксесоарите, предоставени заедно с устройството, може да са различни в зависимост от модела.
- Продуктовите спецификации или съдържанието на това ръководство може да се променят без предизвестие поради актуализиране на функции на устройството.



### ВНИМАНИЕ

- За да осигурите безопасността и продължителната експлоатация на продукта, не използвайте никакви пиратски версии.
- Всяка повреда или щети, нанесени вследствие използването на пиратски версии, не се обхващат от гаранцията.

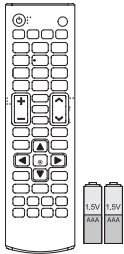

**Дистанционно управление / батерии (AAA)**

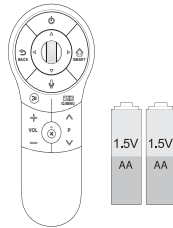

**Дистанционно управление Magic / батерии (AA)**



**Компакт-диск (ръководство на притежателя) / карти**

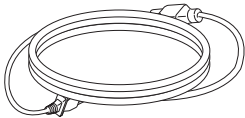

**Захранващ кабел**

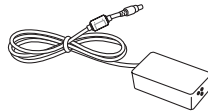

**AC-DC адаптер**



**Пасивен MHL кабел**

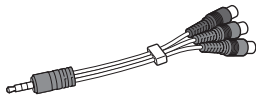

**Кабел за компонентен видеосигнал**

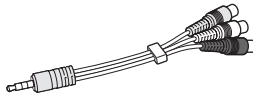

**Кабел за композитен видеосигнал**



**Основа на стойката**



**Капаче на винт**

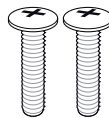

**Винтове 2 ЕА**



**Държач на кабели.**



**3D очила (стандартен тип 2 ЕА)**

- Броят 3D очила може да е различен в зависимост от модела или страната.  
 - Възможно е вашият телевизор да изглежда различно от този на показаното изображение.



**Изолатор**

( В зависимост от държавата )

## Закупува се отделно



Очила за двойно възпроизвеждане  
AG-F2\*\*DP, AG-F3\*\*DP



Дистанционно управление Magic  
AN-MR400



### ЗАБЕЛЕЖКА

- Илюстрациите в това ръководство може да се различават от действителния продукт и аксесоарите към него.
- С цел повишаване на качеството самостоятелно закупените артикули могат да се променят или актуализират без предизвестие.
- За да закупите такива, се обърнете към местния представител.
- Наименованието на модела или дизайна му могат да се променят в зависимост от надстройката на функциите на продукта или фактори и условия, свързани с производителя.

## ! ЗАБЕЛЕЖКА

- Ръководство за монтаж на антенен изолатор
  - Използвайте този инструмент за монтиране на телевизор на място, където има разлика в напрежението между телевизора и GND на сигнала на антената.
    - » Ако съществува разлика в напрежението между телевизора и GND на сигнала на антената, контактът ѝ може да се нагрее и да причини инцидент.
  - Можете да повишите защитата при гледане на телевизия, като свалите напрежението от телевизионната антена по ефективен начин. Препоръчително е да монтирате изолатора на стената. Ако не може да се монтира на стената, монтирайте го на телевизора. Избягвайте изключването на изолатора след монтаж.
  - Преди да започнете, проверете дали антената е включена.

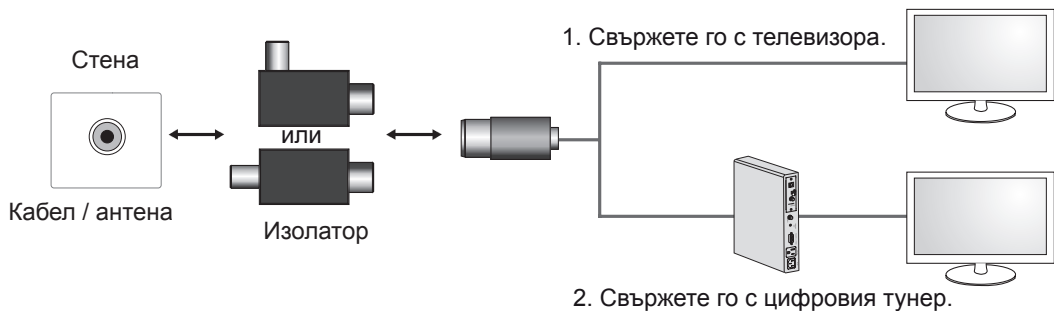

Свържете единия крайник на изолатора с куплунга на кабела/антената, а другият крайник с телевизора или цифровия тунер.

“Оборудване, свързано със защитно наземно покритие в инсталацията на сградата посредством електрическата мрежа или друг тип оборудване с връзка към защитното наземно покритие - и с кабелна система чрез коаксиален кабел, може при определени обстоятелства да породи опасност от възникване на пожар. Затова връзката с кабелна система трябва да се осъществи чрез устройство, осигуряващо електрическа изолация под определен честотен обхват (гальваничен изолатор, вижте EN 60728-11)”

Когато прилагате РЧ изолатор, е възможно да се появи слаба загуба на чувствителността на сигнала.

## Части и бутони

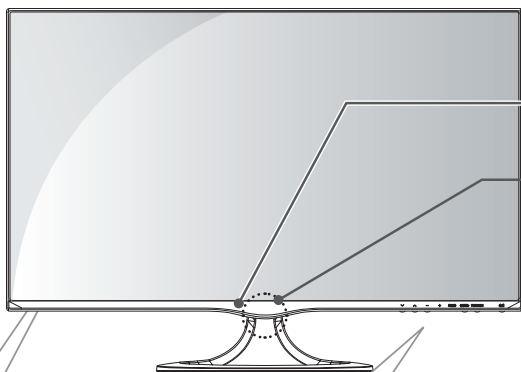

Сензор на дистанционното управление

Standby светлина

- Осветление включено: включено
- Осветление изключено: изключено

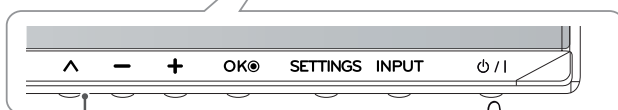

Докоснете бутоните най-отдолу на телевизора

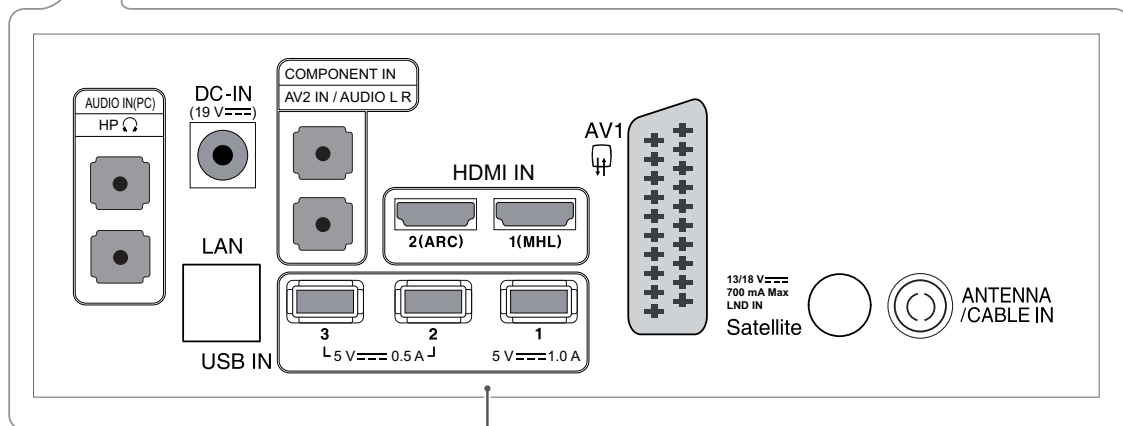

Панел за свързване (Вижте стр. 17)

Сензорен бутон	Описание
∨ ^	Превъртате през записаните програми.
- +	Регулира силата на звука.
OK	Избира маркираната опция от менюто или потвърждава въведени данни.
SETTINGS	Влизате в главните менюта или записвате въведените данни и излизате от менютата.
INPUT	Сменя входния източник.
⏻ / I	Включва или изключва захранването.



### ЗАБЕЛЕЖКА

Всички бутони са сензорни и могат да се активират чрез едно докосване с пръст.

## Повдигане и преместване на телевизора

Когато премествате или повдигате телевизора, прочетете следната информация, за да предотвратите надраскване или повреда и да осигурите безпроблемно транспортиране, независимо от модела и размера на телевизора.



### ВНИМАНИЕ

Винаги избягвайте да докосвате екрана, тъй като това може да доведе до повреда в него или в някои пиксели, които служат за изграждане на изображенията.

- Препоръчително е да премествате телевизора в кутията или опаковъчния материал, в който първоначално е бил доставен.
- Преди да местите или повдигате телевизора, изключете захранващия и всички останали кабели.
- Хванете здраво горната и долната рамка на телевизора. В никакъв случай не го хващайте за прозрачното платно, високоговорителя или решетката на високоговорителя.

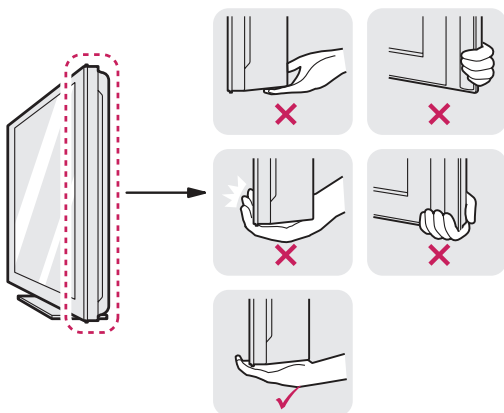

- Когато държите телевизора, екранът трябва да е поставен с лице, не насочено към вас, за да го предпазите от надраскване.



- Когато транспортирате телевизора, не го излагайте на раздрусване или прекомерна вибрация.
- Когато транспортирате телевизора, го дръжте в изправено положение, никога не го обръщайте на една страна и не го накланяйте вляво или вдясно.

## Настройка на телевизора

### Монтиране на стойката

- 1 Поставете телевизора върху хоризонтална повърхност с екрана, сочещ с лице надолу.

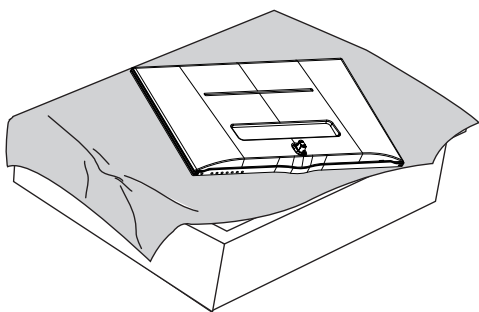

#### ВНИМАНИЕ

- Поставете пенеста подложка или мека предпазна кърпа върху повърхността, за да защитите екрана от повреда.
- Когато монтирате стойката към телевизора, поставете екрана с лице надолу върху маса с мека подложка или хоризонтална повърхност, за да предпазите екрана от надрасване.

- 2 Проверете насочеността (отпред и отзад) на стойката и монтирайте стойката в пантата , както е показано на фигурата.

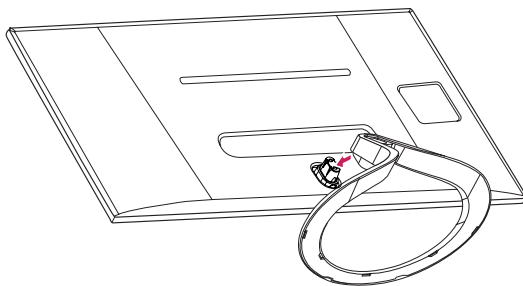

- 3 Поставете два винта на гърба на стойката и в близост до капачето на винта.

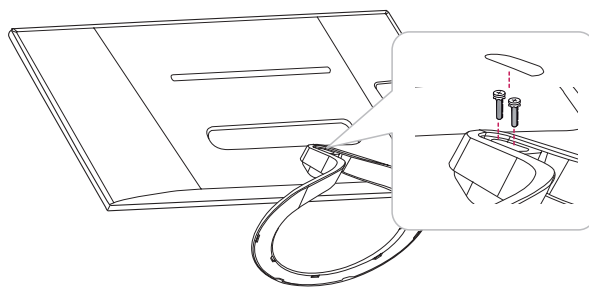

#### ВНИМАНИЕ

Затегнете добре винтовете, за да предотвратите накланяне на телевизора напред. Не претягайте.

## Монтаж върху маса

- 1 Повдигнете и наклонете телевизора така, че да застане изправен върху масата.

Оставете разстояние от 10 см (минимум) от стената, за да осигурите необходимата вентилация.

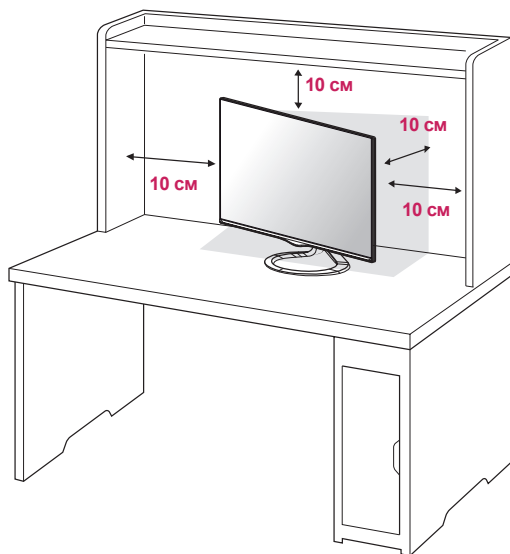

- 2 Включете **AC-DC адаптер** изхранващия **кабел** в електрически контакт.

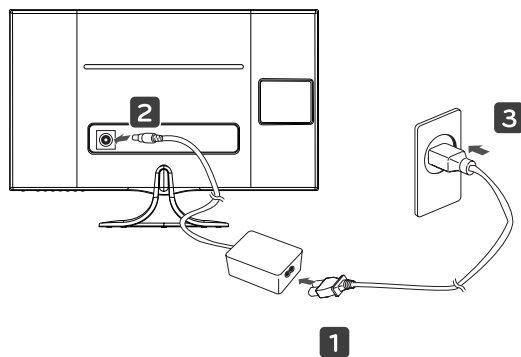

### ВНИМАНИЕ

Не поставяйте телевизора близо до или върху топлинни източници, тъй като това може да причини пожари или други щети.



**! ПРЕДУПРЕЖДЕНИЕ**

Когато регулирате ъгъла, не хващайте телевизора за долната му рамка, както е показано на следната илюстрация, защото може да нараните пръстите си.

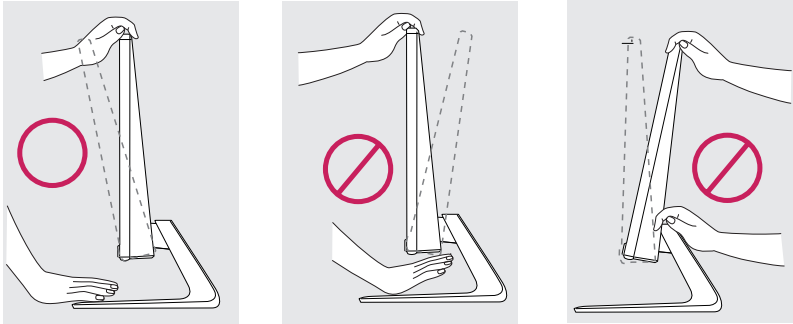
**! ВНИМАНИЕ**

Най-напред изключете захранването и след това пристъпете към преместване или монтаж на телевизора. В противен случай може да причините електрически удар.

**! ЗАБЕЛЕЖКА**

Наклонете от +20 до -5 градуса нагоре или надолу, за да регулирате ъгъла на телевизора така, че да ви е подходящо за гледане.

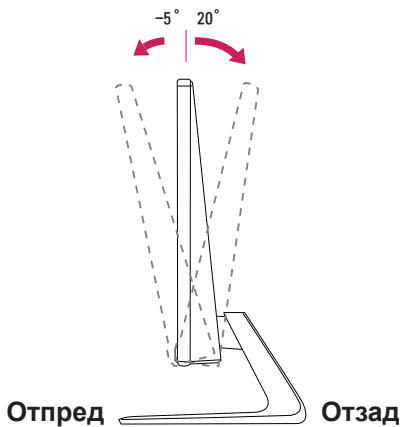
**Подреждане на кабелите**

- 1 Прикачете здраво държача на кабела за ръба на корпуса на стойката.
- 2 Съберете и стегнете заедно кабелите с помощта на халката за придържане на кабели.

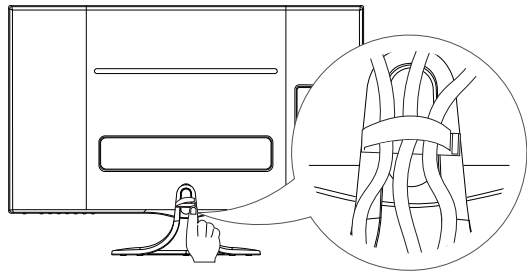
**! ВНИМАНИЕ**

След като я прикачите, ако се допусне издърпване на държача с голяма сила, е възможно същият да падне на земята.

## Използване на защитната система Кенсингтън

Конекторът на защитната система Кенсингтън се намира на гърба на телевизора. За допълнителна информация относно инсталирането и употребата, разгледайте ръководството, предоставено към защитната система Кенсингтън или посетете <http://www.kensington.com>.

Включете кабела на защитната система Кенсингтън между телевизора и масата.

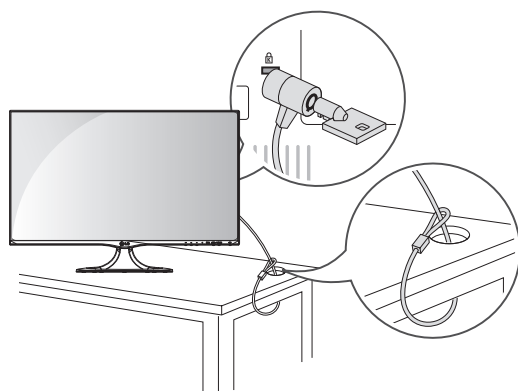

**ЗАБЕЛЕЖКА**

Защитната система Кенсингтън не е задължителна. Можете да закупите допълнителни аксесоари от повечето стандартни магазини за електроника.

## Сваляне на стойката

- 1 Поставете телевизора върху хоризонтална повърхност с екрана, сочещ с лице надолу.

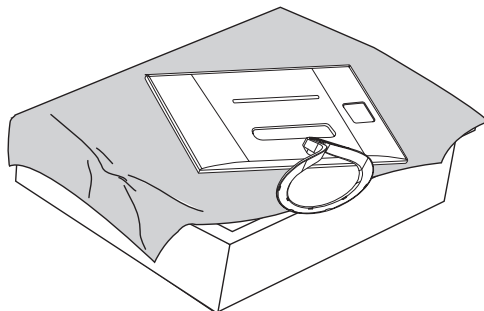

**ВНИМАНИЕ**

- Поставете пенеста подложка или мека предпазна кърпа върху повърхността, за да защитите екрана от повреда.
- Когато монтирате стойката към телевизора, поставете екрана с лице надолу върху маса с мека подложка или хоризонтална повърхност, за да предпазите екрана от надраскване.

- 2 Отворете капачето на винта на гърба на стойката и с помощта на отвертка свалете двата винта. Свалете стойката от пантата както е показано на фигурата.

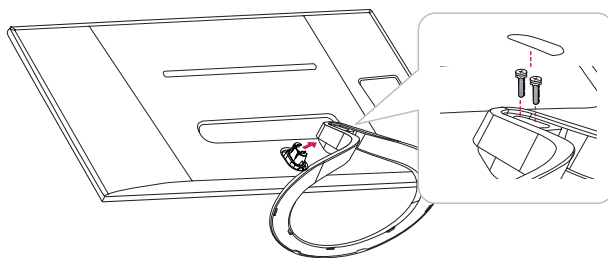

# ГЛЕДАНЕ НА ТЕЛЕВИЗИЯ

## Първоначално включване на телевизора

При първоначално включване на телевизора се появява екрана за настройка. Изберете език и персонализирайте основните настройки.

- 1 Включете захранващия кабел в електрически контакт.
- 2 Натиснете  $\text{⏻}$  /  $\text{I}$  на телевизора или бутона на захранването на дистанционното управление, за да включите телевизора.
- 3 При първоначалното включване на телевизора ще се появи екранът за начална настройка.



### ЗАБЕЛЕЖКА

Ако не използвате телевизора в продължение на 40 секунди след появата на екрана с менюто за настройка, това меню за настройка ще се затвори.

- 4 Следвайте инструкциите на екрана, за да настроите телевизора според предпочитанията си.



### ЗАБЕЛЕЖКА

- За държавите, за които няма потвърдени DTV стандартни за излъчване, е възможно някои от DTV функциите да не са активни в зависимост от DTV средата на излъчване.
- Ако избраната държава е Франция, паролата няма да е '0', '0', '0', '0', а '1', '2', '3', '4'.
- За да могат изображенията да са с възможно най-доброто качество за вашата домашна среда, използвайте режим **Използване у дома**.
- Режимът **Демо в магазина** е подходящ режим за използване в магазини.
- Ако изберете режима **Демо в магазина**, предишно избраните настройки ще се възстановят до стойностите по подразбиране за режим **Демо в магазина** след 5 минути.

- 5 След като завършите с базовото настройване, натиснете **ОК**.



**ЗАБЕЛЕЖКА**

Ако не направите базовото настройване, екранът му ще се появи при следващото включване на телевизора.

- 6 За да изключитетелевизора, натиснете  / | оттелевизора.  
Standby светлина се включва.



**ВНИМАНИЕ**

Изключвайте захранващия кабел от електрическия контакт, когато не използватетелевизора продължително време.



**ЗАБЕЛЕЖКА**

Можете да използвате и **Фабр. нулиране**, като влезете в **ОПЦИЯ** от главните менюта.

# ОСЪЩЕСТВЯВАНЕ НА ВРЪЗКИ

Свържете различни външни устройства с телевизора и сменете входящите режими, за да изберете някое от тях. За допълнителна информация относно свързването на външно устройство, разгледайте ръководството, предоставено заедно със съответното устройство.

Наличните външни устройства са: HD приемници, DVD плейъри, VCR, аудио системи, USB устройства за съхранение, компютри, камкордери или фотоапарати, гейминг устройства и други външни устройства.

## ЗАБЕЛЕЖКА

- Ако записвате телевизионна програма с DVD рекордер или VCR, непременно включете сигналния входящ кабел на телевизора в него през DVD рекордер или VCR. За повече информация относно записването, разгледайте ръководството, предоставено заедно със свързаното устройство.
- Свързването на външно устройство може да е различно в зависимост от модела.
- Свържете външните устройства с телевизора, независимо от реда на подреждане на телевизионните портове.

## Свързване на антена

Свържете антена, устройство за кабелна телевизия или декодер, за да гледате телевизия, като спазите следните условия. Илюстрациите може да се различават от действително наличните аксесоари, а радиочестотният кабел се използва по желание.

Включете телевизора в стенно гнездо за антена чрез радиочестотен кабел (75 Ω).

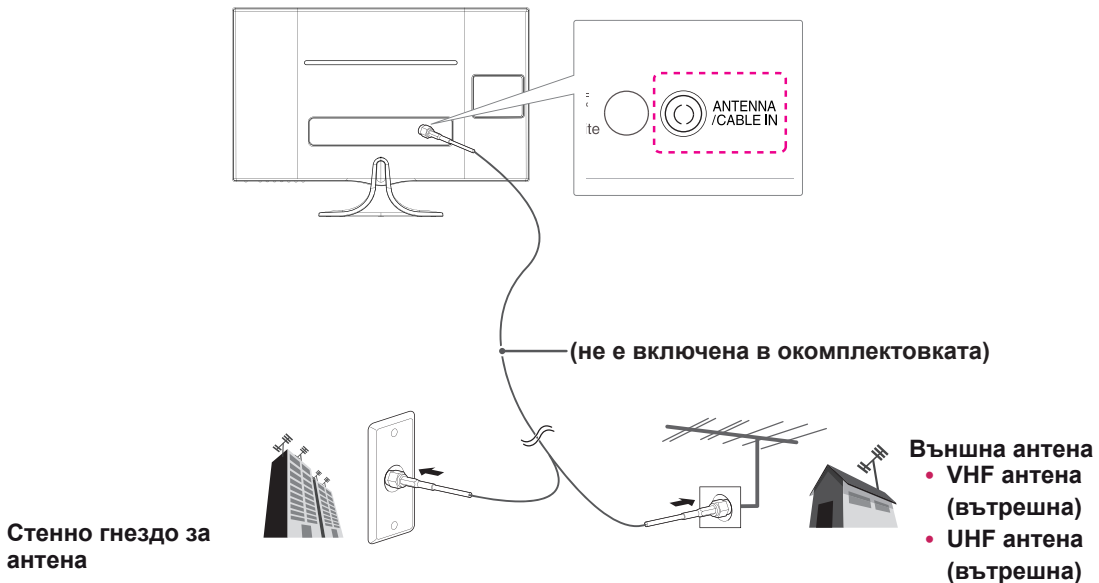

## ЗАБЕЛЕЖКА

- Използвайте сплитер на сигнала, който е предназначен за повече от 2 телевизора.
- Ако качеството на изображението е лошо, монтирайте усилвател на сигнала, за да го подобрите.
- Ако качеството на изображението е лошо при монтирана антена, насочете я в правилата посока.
- Посетете <http://AntennaWeb.org> за допълнителна информация относно антени и свързване чрез кабел.

## ВНИМАНИЕ

- В никакъв случай не огъвайте медната тел на радиочестотния кабел.

Медна тел

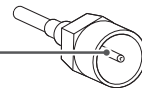

- Направете всички свързвания между устройствата съгласно инструкциите и след това включете захранващия кабел в контакт, за да предотвратите повреди на своя телевизор.

## Сателитна връзка

Свържете телевизора със сателитна чиния и включете в сателитно гнездо чрез сателитен радиочестотен кабел (75 Ω).

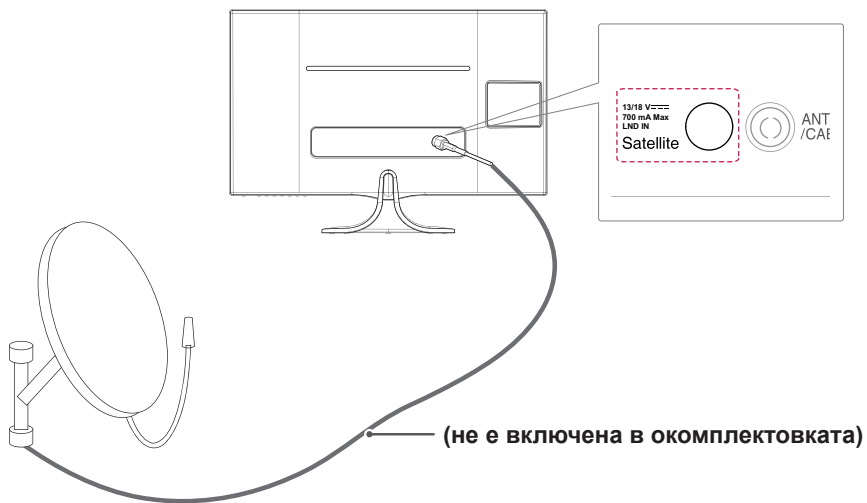

## Свързване с HD приемник, DVD, VCR плейър или гейминг устройство

Свържете HD приемник, DVD, VCR плейър или гейминг устройство с телевизора и изберете подходящ входящ режим.

### HDMI свързване

**HDMI е най-качествената технология за свързване на устройство.**

Предава цифровия видео сигнал от външно устройство към телевизора. Свързва външното устройство и телевизора чрез DVI-HDMI кабел, както е показано на следната илюстрация.

#### ! ЗАБЕЛЕЖКА

- Използвайте High Speed HDMI™ кабел.
- High Speed HDMI™ кабелите са тествани за възможност да поемат HD сигнал до 1080p и по-висок.
- Поддържан DTV звук: MPEG, Dolby Digital
- Поддържан HDMI аудиоформат: DTS, Dolby Digital, PCM(до 192 KHz, 32k/44.1k/48k/88k/96k/176k/192k.)

- За да се свържете, изберете произволен HDMI вход.
- Няма значение кой порт ще използвате.

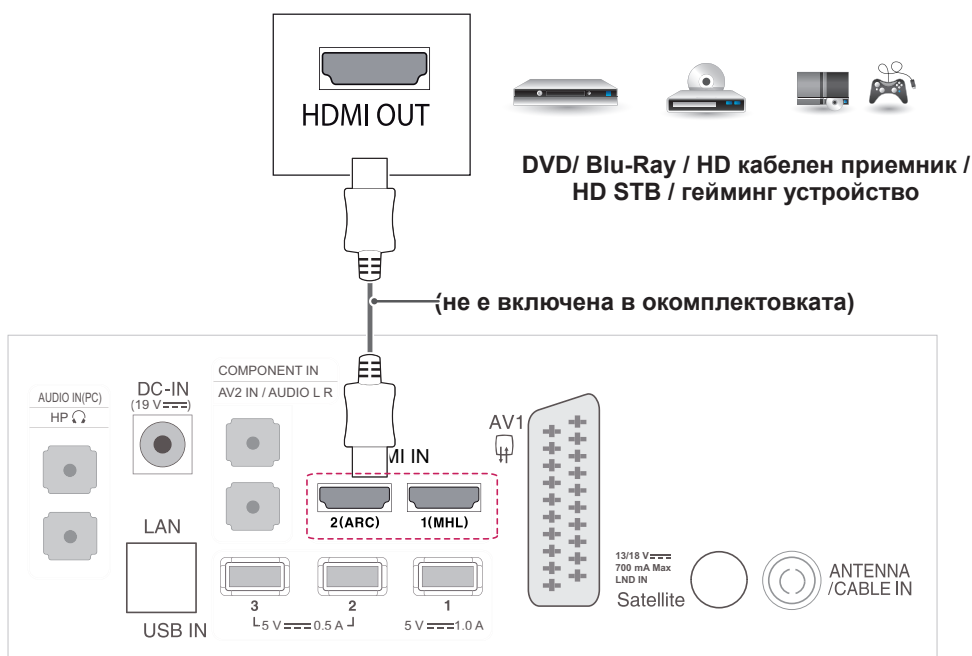

## Връзка HDMI към DVI

Предава цифровия видео сигнал от външно устройство към телевизора. Свързва външното устройство и телевизора чрез HDMI към DVI кабел, както е показано на следната илюстрация. За да пренесете аудио сигнал, свържете допълнителен аудио кабел.

### ! ЗАБЕЛЕЖКА

Ако не използвате допълнителния външен високоговорител, свържете компютъра с телевизора с помощта на предоставения аудио кабел.

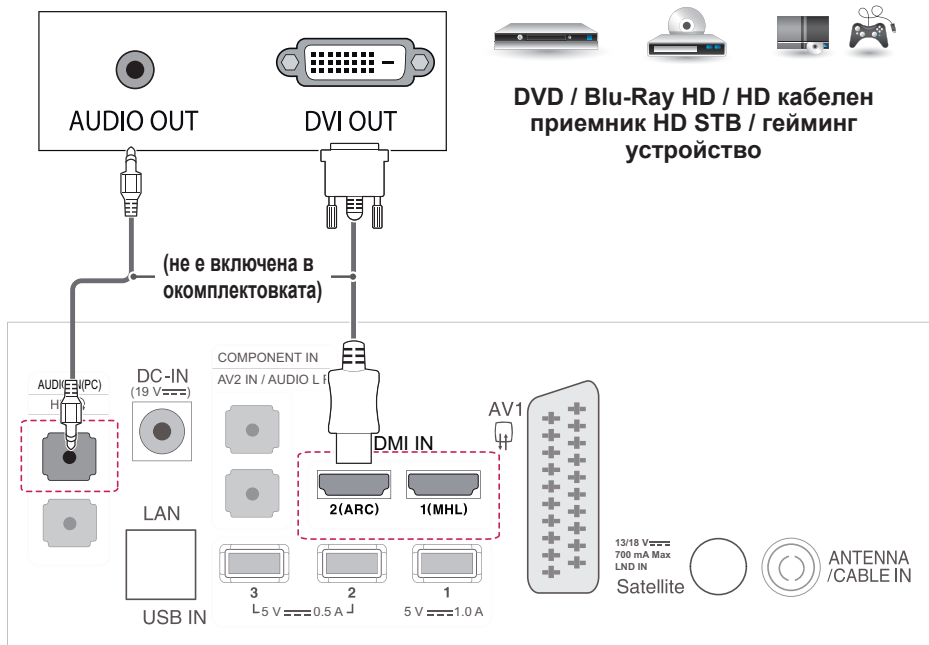



## Свързване на компоненти

Предава аналоговите видео и аудио сигнали от външно устройство към телевизора. Свързва външното устройство и телевизора чрез компонентен кабел, както е показано на следната илюстрация. За да изведете образите чрез прогресивно сканиране, непременно използвайте компонентния кабел.

### ! ЗАБЕЛЕЖКА

- Ако кабелите са поставени неправилно, може да доведат до показване на изображението в черно и бяло или с неясни цветове.
- Проверете, за да се уверите, че кабелите съответстват на съответната идентификация по цвят.

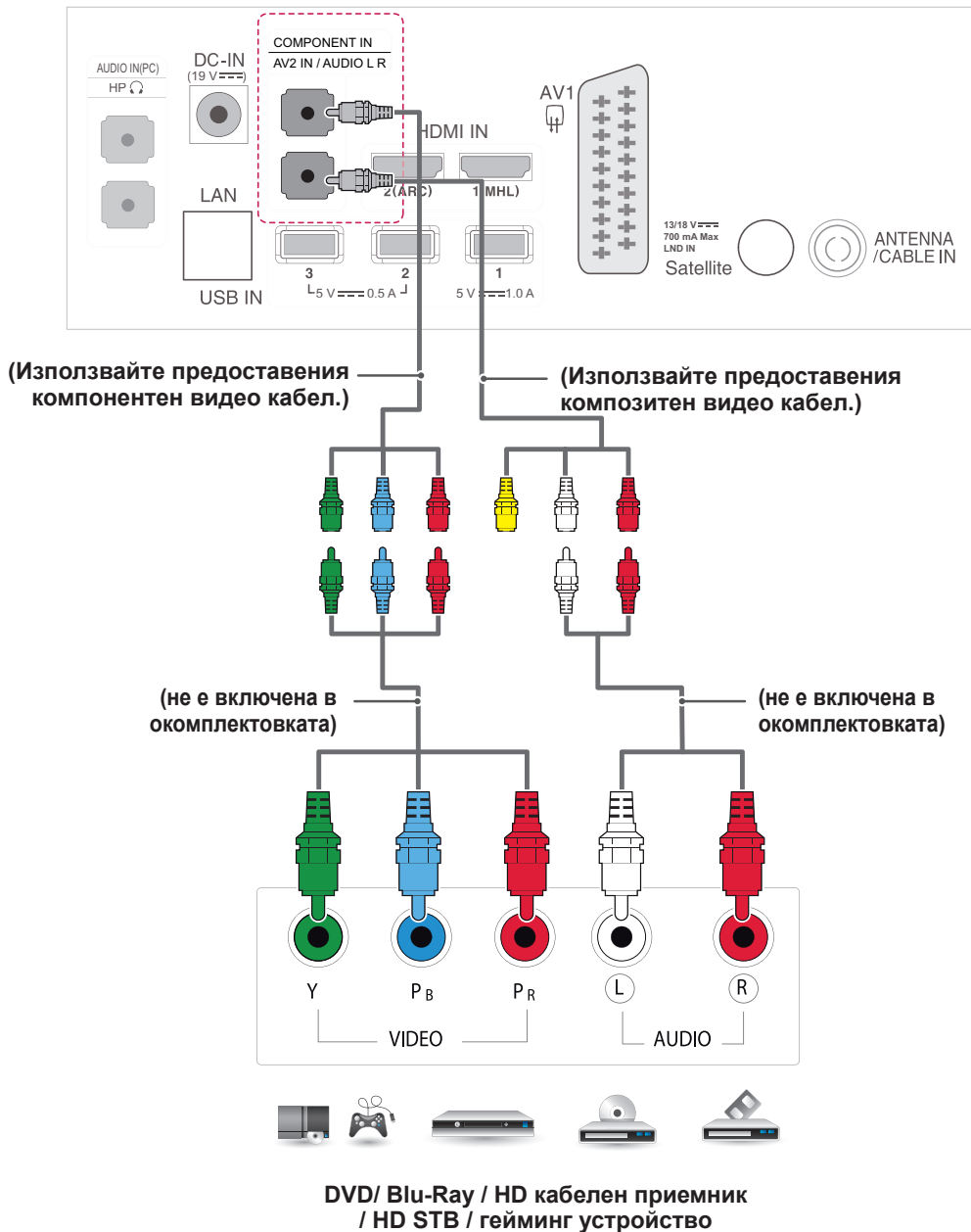

## Връзка чрез композитен кабел

Предава аналоговите видео и аудио сигнали от външно устройство към телевизора. Свързва външното устройство и телевизора чрез композитен кабел, както е показано на следната илюстрация.

### ! ЗАБЕЛЕЖКА

Проверете, за да се уверите, че кабелите съответстват на съответната идентификация по цвят.

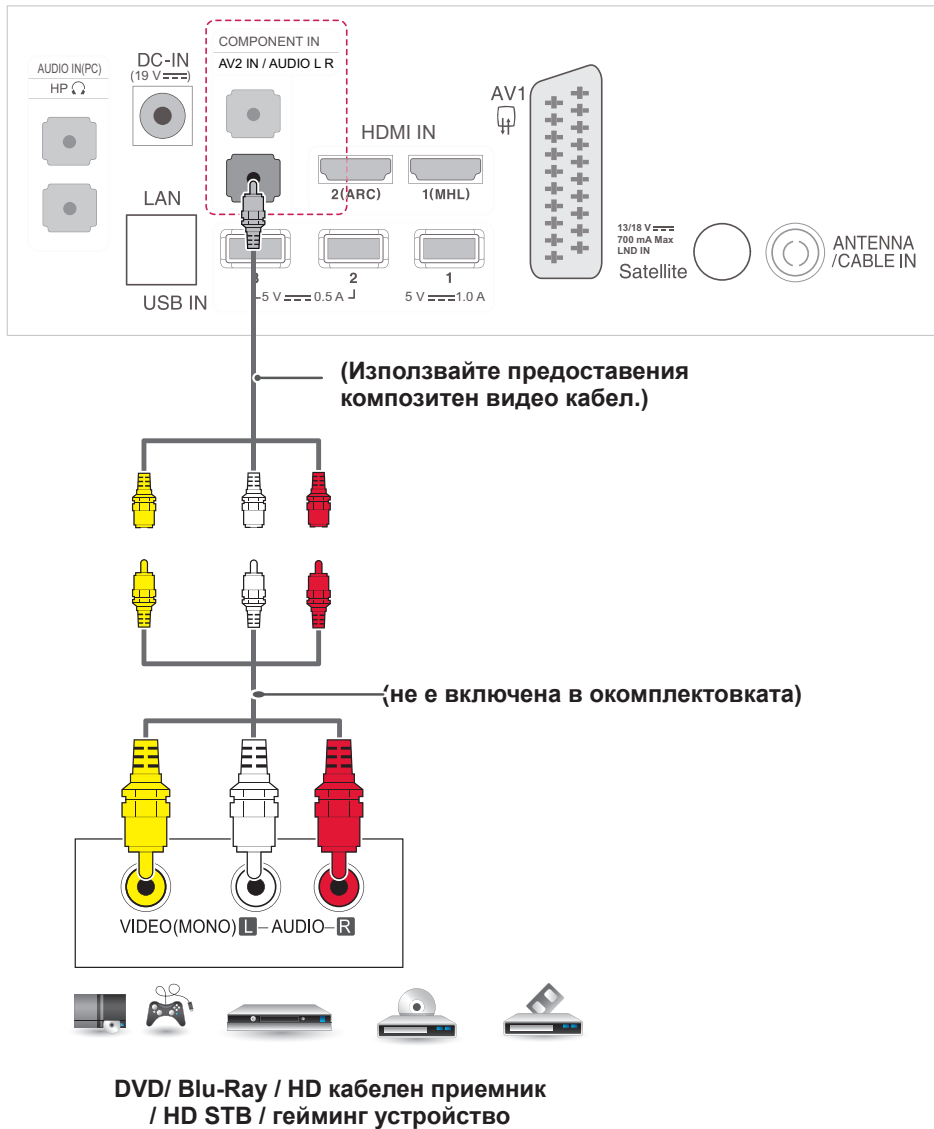

## Свързване чрез Euro Scart

Предава видео и аудио сигналите от външно устройство към телевизора. Свързва външното устройство и телевизора чрез Euro Scart кабел, както е показано на следната илюстрация. За да изведете образите чрез прогресивно сканиране, непременно използвайте компонентния кабел.

Тип изход	AV1 (телевизионен изход <sup>1</sup> )	AV1 (Когато When DTV определеният запис е в ход, използвайки необходимото оборудване за запис.)
Текущ входящ режим		
Цифрова телевизия	Цифрова телевизия	0
Аналогова телевизия, AV	Аналогова телевизия	(Режимът на въвеждане се конвертира в DTV.)
Компонент		
HDMI		

1 телевизионен изход: отвежда сигнали от аналогова или цифрова телевизия.

### ! ЗАБЕЛЕЖКА

- Всички използвани Euro scart кабели трябва да са със защитен сигнал.
- Когато гледате цифрова телевизия в 3D режим на изобразяване, изходящите сигнали на екрана не могат да бъдат изведени чрез SCART кабела.
- Ако настроите 3D режима на опция "Вкл.", докато се извършва планиран запис по цифровата телевизия, изходящите сигнали на екрана не могат да бъдат изведени чрез SCART кабел, а самият запис не може да бъде осъществен.

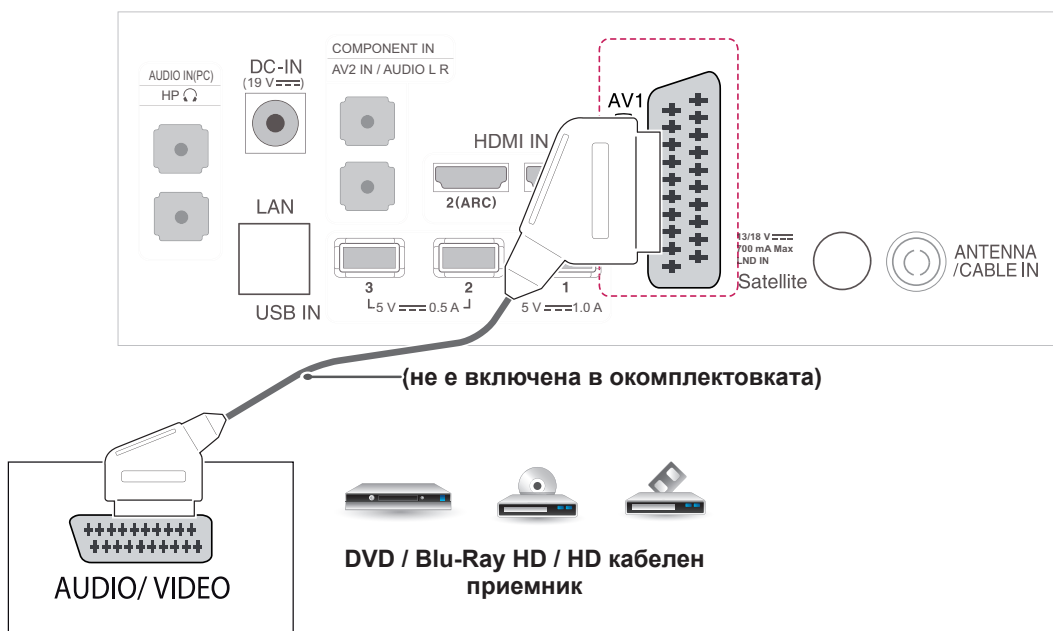

## Свързване на слушалки

Предава сигнала на слушалките от телевизора към външно устройство. Свързва телевизора със слушалките, както е показано на следната илюстрация.



### ЗАБЕЛЕЖКА

- АУДИО елементите от менюто са забранени при свързване на слушалки.
- При промяна на AV РЕЖИМА със свързани слушалки, промяната се прилага за видео, но не и за аудио.
- Съпротивление на слушалки: 16  $\Omega$
- Максимална изходна мощност на слушалки: от 10 mW до 15 mW
- Размер на жака на слушалките: 0,35 см

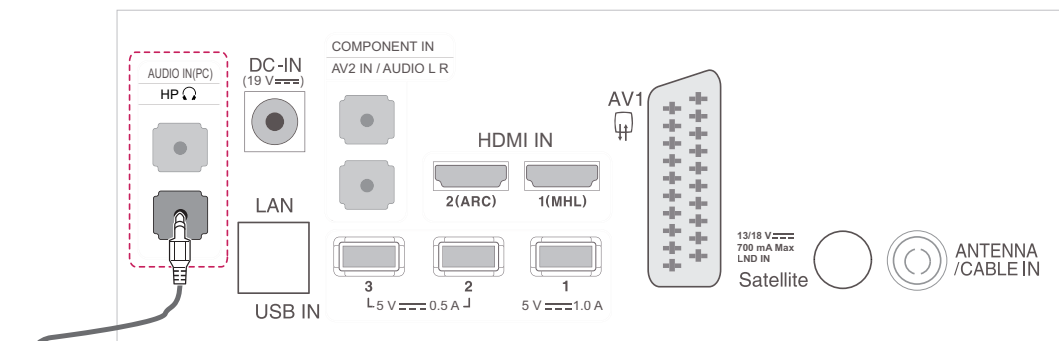

(не е включена в окомплектовката)



Слушалки

## Свързване с USB

Свързвате USB устройство за съхранение като например USB флаш памет, външен твърд диск, MP3 плейър или четец на USB карти с памет с телевизора и отваряте USB менюто, за да използвате различни мултимедийни файлове.

### ! ЗАБЕЛЕЖКА

- Възможно е някои USB концентратори да не работят. Ако USB устройство, свързано чрез USB концентратор, не бъде открито, свържете го директно с USB порта на телевизора.

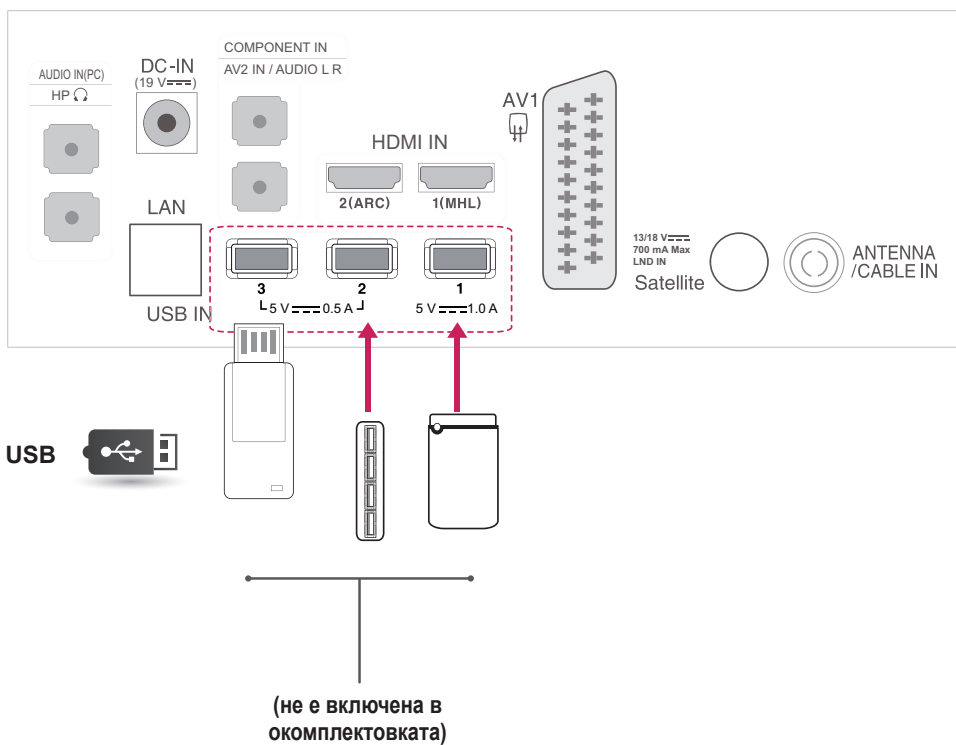

## Свързване със CI модул

Вижте шифрованите (платените) услуги в цифров телевизионен режим.  
Тази функция не се предлага във всички държави.

### ! ЗАБЕЛЕЖКА

- Проверете дали CI модулът е поставен в слота за PCMCIA картата, като е спазена правилната насоченост. Ако модулът не е поставен правилно, това може да доведе до повреда на телевизора и слота за PCMCIA картата.
- Ако телевизорът не показва нито видео, нито аудио при свързване на CI+ CAM, моля, свържете се с оператора на наземни/кабелни/сателитни услуги.

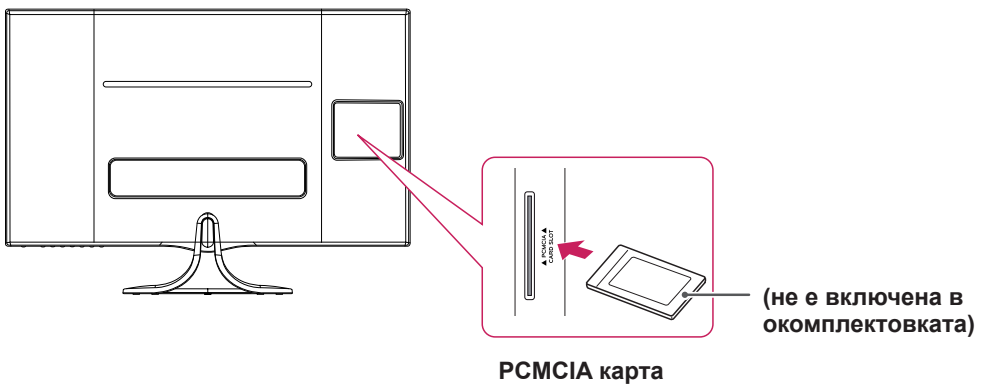

## MHL свързване

Мобилната връзка с висока резолюция (MHL) е интерфейс за предаване на цифрови аудиовизуални сигнали от мобилни телефони към телевизори.

### ! ЗАБЕЛЕЖКА

- Свържете мобилния телефон с HDMI IN 1 (MHL) порта, за да видите екрана на телефона на телевизора.
- Пасивният MHL кабел е необходим за свързване на телевизор с мобилен телефон.
- Това е възможно само за телефон с разрешена MHL връзка.
- Някои приложения могат да бъдат насочвани от дистанционното управление.
- При някои мобилни телефони, които поддържат MHL, можете да използвате дистанционното управление "Меджик".
- Сваляте пасивния MHL кабел от телевизора, когато:
  - MHL функцията е дезактивирана
  - вашето мобилно устройство е напълно заредено в режим на готовност

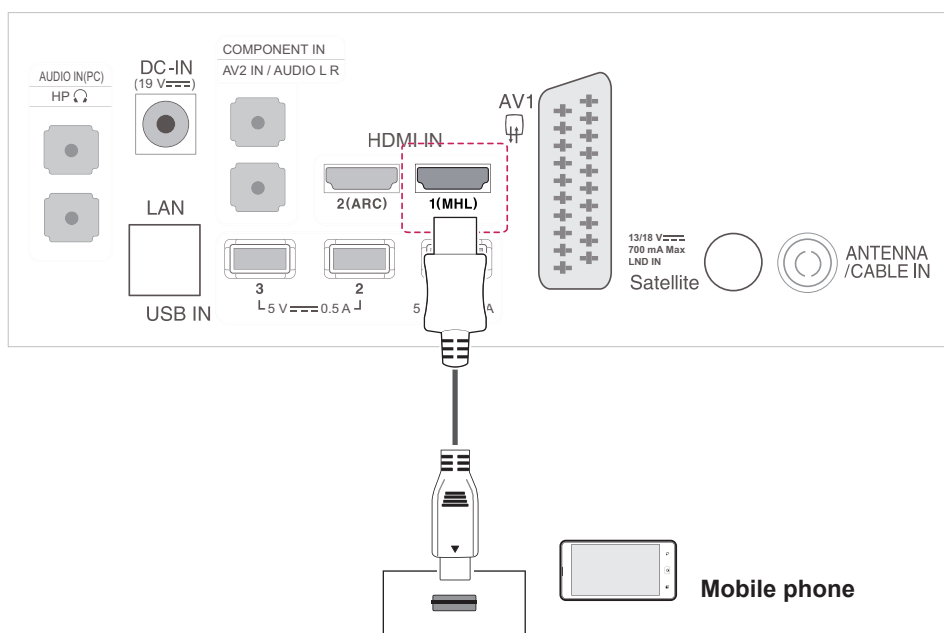

## Свързване с кабелна мрежа

Свържете телевизора с локална мрежа (LAN) чрез LAN порта, както е показано на следната илюстрация и укажете мрежовите настройки. След като осъществите физическата връзка, е възможно малко на брой домашни мрежи да изискват мрежовите настройки на телевизора да бъдат коригирани. При повечето домашни мрежи телевизорът ще се включи автоматично без никакви корекции. За подробна информация се свържете със своя интернет доставчик или разгледайте ръководството към маршрутизатора.



### ВНИМАНИЕ

- Не свързвайте модулен телефонен кабел с LAN порта.
- Тъй като съществуват разнообразни методи за свързване, се придържайте към спецификациите на своя телекомуникационен или интернет доставчик.

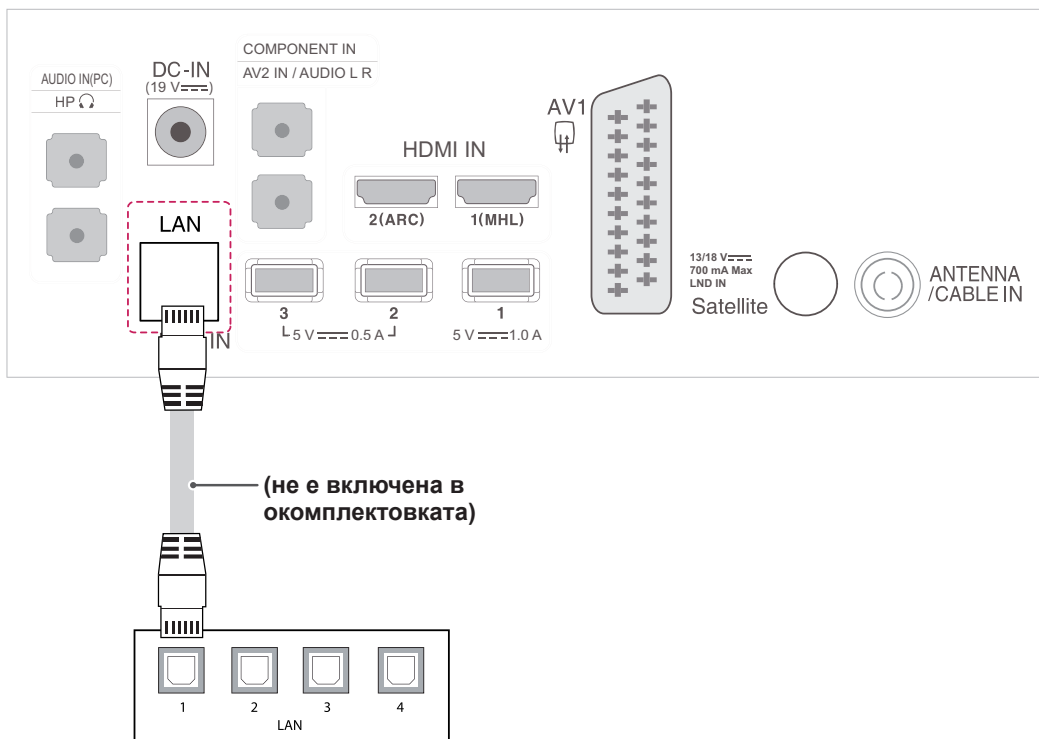



## Свързване с компютър

Вашият телевизор поддържа функцията "Plug & Play"\* (Постави и изпълни) и има вградени високоговорители с Infinite Surround, които възпроизвеждат звука ясно и с пътен бас.

\* Plug & Play (Постави и изпълни): тази функция се активира, когато компютърът разпознае включено в компютъра устройство от потребителя и го включва, без това устройство да трябва да се конфигурира или настройва от потребителя.



### ЗАБЕЛЕЖКА

- За най-добро качество на изображението е препоръчително да използвате телевизора с HDMI връзка.
- Ако не използвате допълнителния външен високоговорител, свържете компютъра с телевизора с помощта на предоставения аудио кабел.
- Ако включите телевизора след като се охлади, екранът може да трепти. Това е нормално.
- Някои дефектни точки могат да се превърнат в червени, зелени или сини точки по екрана. Това е нормално.
- Не натискайте екрана с пръст продължително време, тъй като това може да предизвика последващо изкривяване на екрана.
- Избягвайте на екрана на монитора ви да стои неподвижно изображение продължително време, за да предотвратите появата на ефекта на прогаряне на матрицата на екрана. По възможност използвайте скрийнсейвър.
- Ако искате да използвате режима HDMI-PC, е необходимо да настроите входящия кабел на компютърен режим.

## HDMI свързване

Предава цифровите видео и аудио сигнали от компютъра ви към телевизора. Свързва компютъра и телевизора с HDMI кабела, както е посочено на следните илюстрации. Необходимо е да настроите компютъра като входно устройство, за да можете да свържете компютъра с телевизора чрез HDMI връзка.

### ! ЗАБЕЛЕЖКА

- Използвайте High Speed HDMI™ кабел.
- High Speed HDMI™ кабелите са тествани за възможност да поемат HD сигнал до 1080p и по-висок.
- Ако искате да използвате режима HDMI-PC, е необходимо да настроите входящия кабел на компютърен режим.
- Поддържан DTV звук: MPEG, Dolby Digital
- Поддържан HDMI аудиоформат: DTS, Dolby Digital, PCM (до 192 KHz, 32k/44.1k/48k/88k/96k/176k/192k.)

- За да се свържете, изберете произволен HDMI вход.
- Няма значение кой порт ще използвате.

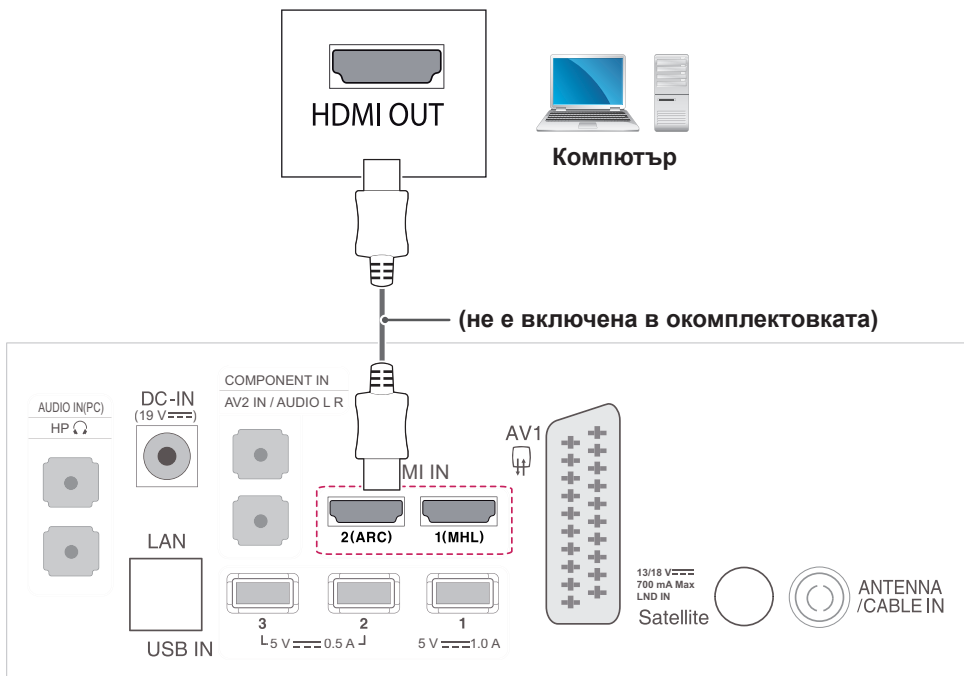

## Връзка HDMI към DVI

Предава цифровия видео сигнал от компютъра към телевизора. Свързва компютъра и телевизора чрез кабел HDMI към DVI, както е показано на следните илюстрации. За да пренесете аудио сигнал, свържете допълнителен аудио кабел.

### ! ЗАБЕЛЕЖКА

- Ако искате да използвате режима HDMI-PC, е необходимо да настроите входящия кабел на компютърен режим.
- Ако не използвате допълнителния външен високоговорител, свържете компютъра с телевизора с помощта на предоставения аудио кабел.

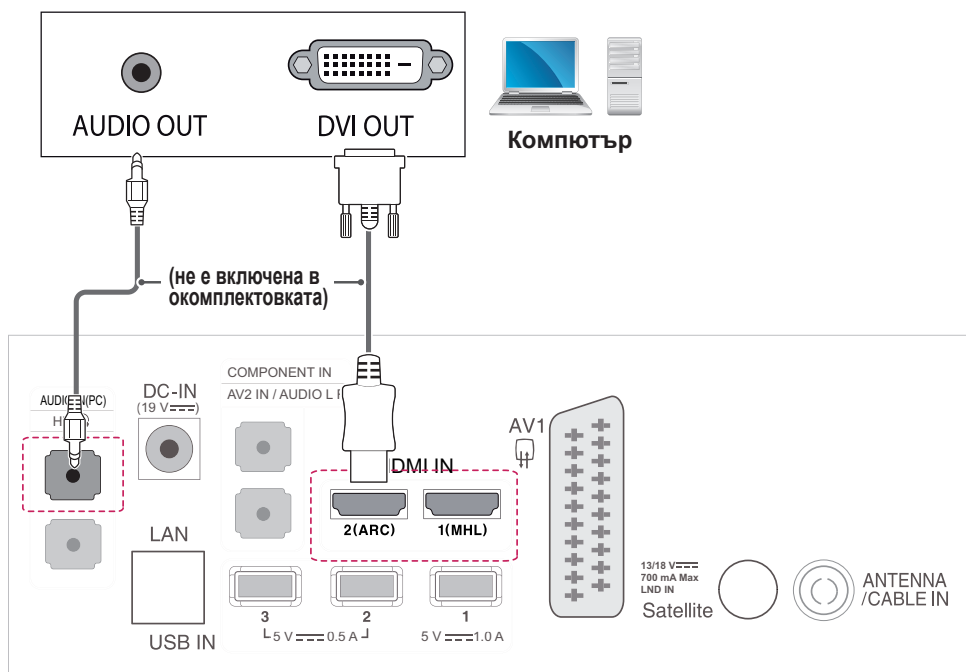

# ДИСТАНЦИОННО УПРАВЛЕНИЕ

Описанията в това ръководство съответстват на бутоните на дистанционното управление. За да използвате телевизора правилно, прочетете внимателно ръководството. За да смените батериите, отворете капачето на гнездото им, сменете ги със съответните батерии (1,5 V AAA), като съпоставите ⊕ и ⊖ клеми спрямо указанията в гнездото, след което затворете капачето.

За да извадите батериите, извършете действията за поставяне в обратна посока.



## ВНИМАНИЕ

Не смесвайте стари с нови батерии, тъй като това може да повреди дистанционното управление.

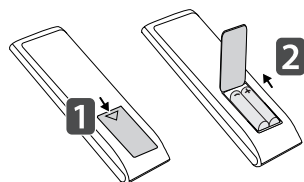

Винаги насочвайте дистанционното управление към сензора за дистанционно управление на телевизора.

Възможно е вашият телевизор да изглежда различно от този на показаното изображение.

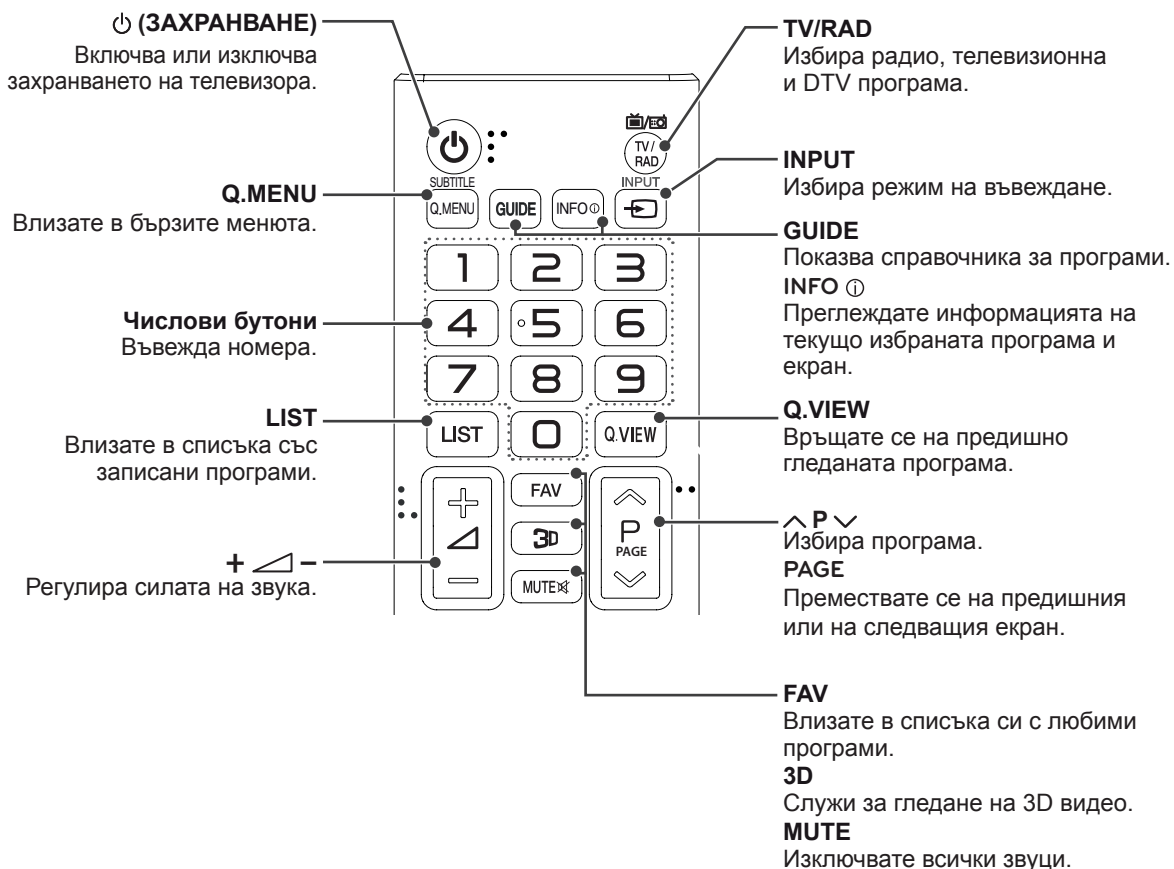

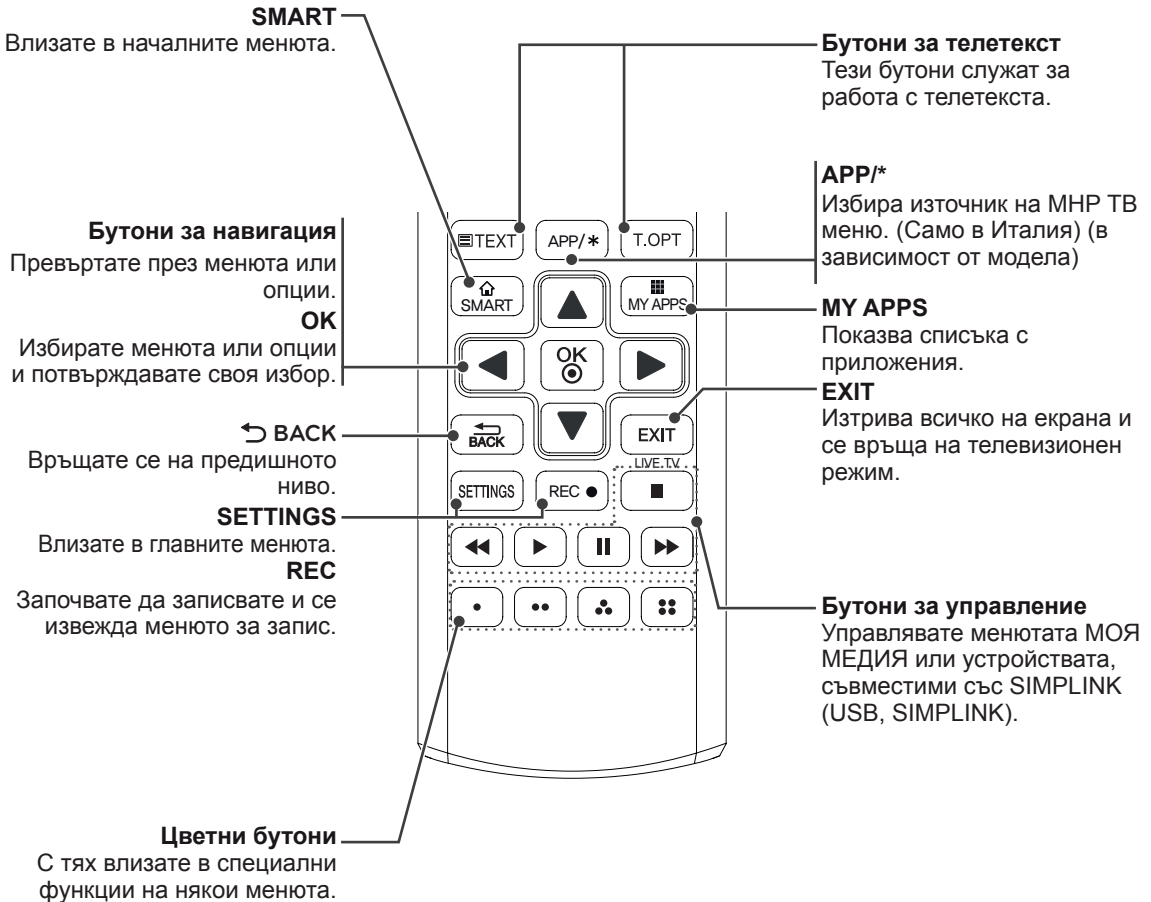

**! ЗАБЕЛЕЖКА**

При използване на MHEG канала не можете да настроите задното осветление с жълтия или синия клавиш.

# ФУНКЦИИ НА ДИСТАНЦИОННОТО УПРАВЛЕНИЕ MAGIC

Когато се появи съобщението “Батерията на дистанционното управление Magic Motion е изтощена. Сменете я.”, сменете батерията.

За да смените батериите, отворете капака за батерии, сменете ги (1,5 V AA), като спазите съответствието на ⊕ и ⊖ клеми, посочени върху табелката в гнездото, след което затворете капака. Винаги насочвайте дистанционното управление към сензора за дистанционно управление на телевизора.

За да извадите батериите, извършете действията за поставяне в обратна посока.



## ВНИМАНИЕ

Не смесвайте стари с нови батерии, тъй като това може да повреди дистанционното управление.

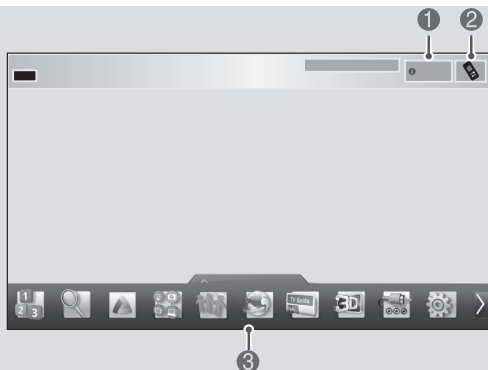
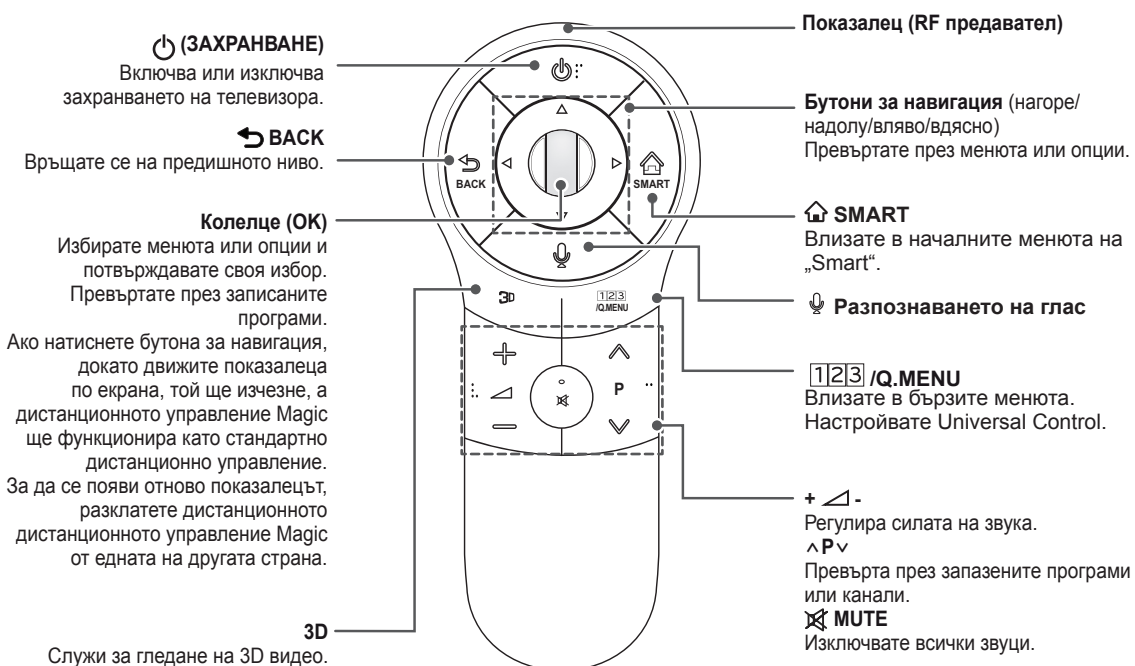
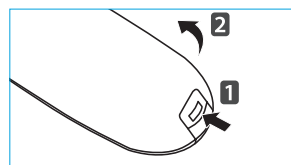

1	Ако натиснете <b>Колелце (OK)</b> на дистанционното управление Magic, ще се покаже следният екран. Показва информация за текущата програма и екран.
2	Натискането на бутон ще изведе числова клавиатура, от която може да изберете число за програмиране.
3	Можете да изберете менюто Моите приложения.

## Регистриране на дистанционно управление Magic

За да сработи, е необходимо да свържете (регистрирате) дистанционното управление Magic Motion и така ще управлявате телевизора си.

### Как да регистрирате дистанционното управление Magic

	<ol style="list-style-type: none"> <li>1 За да го регистрирате автоматично, включете телевизора и натиснете бутона <b>Колелце (OK)</b>. Когато регистрацията завърши, на екрана се показва съобщение за завършване.</li> <li>2 Ако регистрацията е неуспешна, изключете телевизора и го включете отново, след което натиснете бутона <b>Колелце (OK)</b>, за да завършите регистрацията.</li> </ol>
---	---

### Как да регистрирате повторно дистанционното управление Magic

	<ol style="list-style-type: none"> <li>1 Натиснете и задръжте едновременно бутоните <b>BACK</b> и <b>SMART</b> за 5 секунди, след което го регистрирайте, като следвате процедурата в „Как да регистрирате дистанционното управление Magic Motion по-горе“.</li> <li>2 За да регистрирате дистанционното управление Magic Motion отново, натиснете и задръжте бутона <b>BACK</b> за 5 секунди, насочвайки го към телевизора. Когато регистрацията завърши, на екрана се показва съобщение за завършване.</li> </ol>
---	---

## Как да използвате дистанционното управление Magic

	<ol style="list-style-type: none"> <li>1 Ако показалецът изчезне, преместете дистанционното управление малко наляво или надясно. След това той автоматично ще се покаже на екрана.             <ul style="list-style-type: none"> <li>» Ако показалецът не е използван в продължение на определено време, той ще изчезне.</li> </ul> </li> <li>2 Можете да преместите показалеца, насочвайки приемника на дистанционното управление към телевизора и след това да го преместите вляво, вдясно, нагоре и надолу.             <ul style="list-style-type: none"> <li>» Ако показалецът не работи правилно, оставете дистанционното управление за 10 секунди и след това го използвайте отново.</li> </ul> </li> </ol>
---	---

## Предпазни мерки, които да съблюдавате при използване на дистанционно управление Magic

- Използвайте дистанционното управление в обхвата на максималното допустимо разстояние за комуникация (10 м). Ако използвате дистанционното управление на по-голямо разстояние или при наличие на препятствие на пътя му, може да възникне комуникационен проблем.
- Комуникационен проблем би възникнал поради наличие на устройства наблизо. Електрически устройства, като микровълнова фурна или безжично LAN устройство, могат да причинят смущения, тъй като те използват същата честота (2,4 GHz), като тази на дистанционно управление Magic.
- Дистанционното управление Magic може да се повреди или да не работи изправно, ако го изпуснете или му нанесете тежък удар.
- Когато използвате дистанционното управление Magic, внимавайте да не удряте мебели наблизо или други хора.
- Производителят и извършващият инсталацията не могат да осигурят услуга, свързана с човешката безопасност, тъй като съответното безжично устройство може да причини смущения в електрическите вълни.
- Препоръчително е точката за достъп да е разположена на повече от 1 м от телевизора. Ако точката за достъп е разположена на разстояние под 1 м, дистанционното управление Magic може да не работи съобразно очакванията ви поради смущения в честотата.

# ИЗПОЛЗВАНЕ НА ТОВА РЪКОВОДСТВО НА ПОТРЕБИТЕЛЯ

Ръководството на потребителя ви позволява по-лесен достъп до подробната информация за телевизора.

- 1 Натиснете бутона **SMART** за достъп до началното меню на „Smart“.
- 2 Изберете **Ръководство на потребителя** и натиснете **Колелце (OK)**.



Ръководство на потребителя

- Възможно е вашият телевизор да изглежда различно от този на показаното изображение.

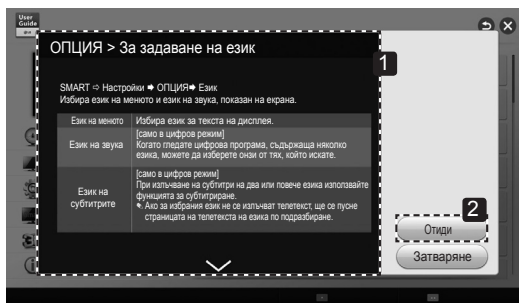

- 1 Показва описанието на избраното меню. Можете да използвате  $\wedge/\vee$ , за да се премествате между страниците.
- 2 Премества избраното меню директно от ръководството за потребителя.

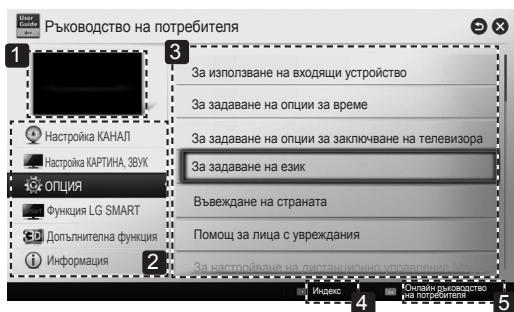

- 1 Показва програмата, която гледате в момента или екрана на входния източник.
- 2 Позволява да изберете желаната от вас категория.
- 3 Позволява да изберете желания от вас елемент. Можете да използвате  $\wedge/\vee$ , за да се премествате между страниците.
- 4 Позволява ви да прегледате описанието на желаната от вас функция от индекса.
- 5 Предоставя подробна информация за функциите на LG Smart TV, когато има активна интернет връзка. (В зависимост от страната/езика е възможно тази услуга да не предоставя.)



# ПОДДРЪЖКА

## Почистване на вашия телевизор

Редовно актуализирайте и почиствайте своя телевизор, за да го поддържате в най-добра форма и да удължите максимално неговото полезно действие.



### ВНИМАНИЕ

- Най-напред непременно изключете захранването и изключете захранващия и всички останали кабели.
- Когато телевизорът бъде оставен без надзор и не се използва продължително време, изключвайте захранващия кабел от стенния контакт, за да предотвратите евентуална повреда по време на буря със светкавици или токови удари.

## Екран и рамка

За да отстраните прах или леки замърсявания, забършете повърхността със суха, чиста и мека кърпа. За да отстраните грубите замърсявания, забършете повърхността с мека кърпа, навлажнена с чиста вода или напоена със слаб почистващ препарат. След това веднага забършете с чиста и суха кърпа.



### ВНИМАНИЕ

- Не натискайте, търкайте и не потупвайте повърхността с нокът или остър предмет, тъй като това може да причини надрасквания по екрана и изкривяване на изображенията.
- Не използвайте никакви химически вещества като восък, бензен, алкохол, разреждители, инсектициди, освежители за въздух, лубриканти, тъй като могат да повредят повърхността на екрана и да причинят обезцветяване.

## Шкаф и стойка

За да отстраните прах или леки замърсявания, забършете повърхността със суха, чиста и мека кърпа.

За да отстраните основните замърсявания, забършете шкафа с мека кърпа, напоена в чиста вода или вода, в която е налято малко количество разреден почистващ препарат.



### ВНИМАНИЕ

- Не пръскайте повърхността с течност под формата на спрей. Ако в телевизора проникне вода, това може да причини пожар, електрически удар или неизправност.
- Не използвайте никакви химически вещества, тъй като това може да увреди повърхността.

## Захранващ кабел

Редовно почиствайте натрупалите се замърсявания или прах върху захранващия кабел.

## Предотвратяване на проблема следствие разработването на плазмения панел (burn in) на екрана на телевизора ви.

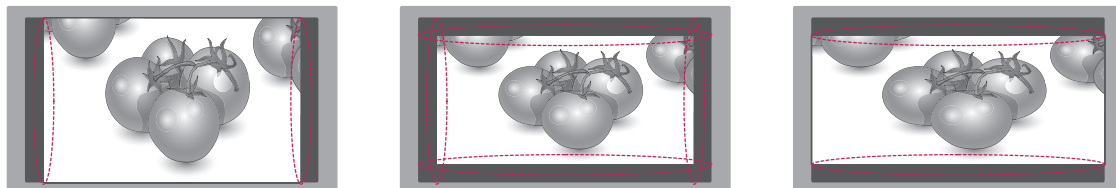

- Ако на екрана на телевизора се появи фиксирано изображение и остане там продължително време, то ще се вгради и ще причини трайна промяна на екрана. Този ефект на прогаряне на изображението или т.нар. burn in ефект не е включен в гаранционните условия.
- Ако съотношението на контраста на телевизора е зададено на 4:3 продължително време, burn in ефектът може да се появи върху letterbox зоната на екрана.
- Избягвайте на екрана на телевизора ви да стои неподвижно изображение продължително време (2 или повече часа за LCD, 1 или повече часа за плазмени телевизори), за да предотвратите появата на ефекта burn in.

## АКО КАЧЕСТВОТО НА 3D КАРТИНАТА НЕ Е ПРИЕМЛИВО, ПРОВЕРЕТЕ СЛЕДНОТО:

### 1) Разстояние на гледане

За информация относно оптималното 3D разстояние на гледане, направете справка с таблицата по-долу.

За най-добри 3D характеристики поддържайте оптимално зрително разстояние.

### 2) Зрителен ъгъл

За информация относно оптималните 3D зрителни ъгли, направете справка с таблицата по-долу.

### 3) Проверете последователността на извеждане на 3D изображенията (L-R, R-L)

Методът на изобразяване може да е различен в зависимост от типа на 3D съдържанието. За да осигурите по-добри характеристики на картината, опитайте да смените метода на изобразяване на L-R или R-L.

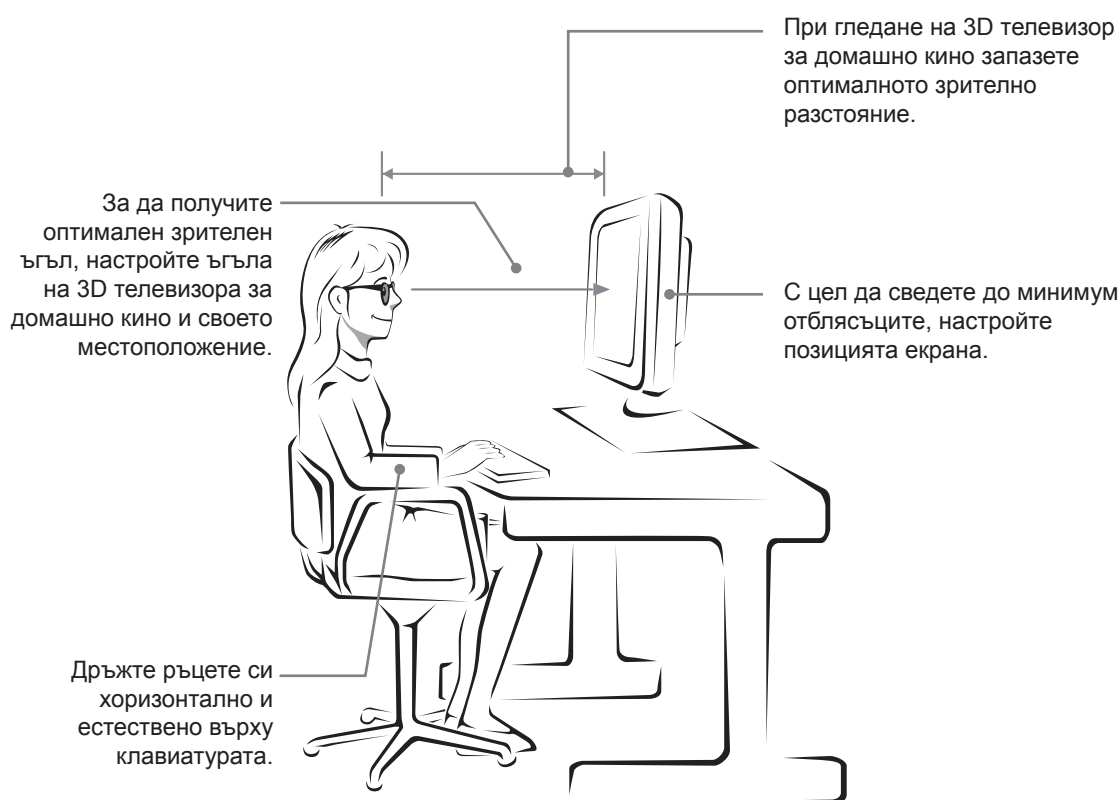

Модел	Режим	Размери	Допустимо разстояние за гледане на 3D телевизия	Оптимално разстояние за гледане на 3D телевизия	Оптимален зрителен ъгъл
27MT93V 27MT93S	При гледане на 3D телевизия	69,0 см	от 55 см до 500 см	100 см	12 SDgr

# ГЛЕДАНЕ НА 3D ТЕЛЕВИЗИЯ



## ПРЕДУПРЕЖДЕНИЕ

### Условия на гледане

- Време на гледане
  - При гледане на 3D съдържание правете по 5 - 15 минути почивки на всеки час. Гледането на 3D съдържание за дълъг период от време може да причини главоболие, замаяност, умора или напрегнатост на очите.

### Възраст

- Бебета/деца
  - Използването/гледането на 3D съдържание от деца под 5-годишна възраст е забранено.
  - Децата под 10-годишна възраст може да реагират по извънреден начин и да се развълнуват прекалено много, тъй като зрението им е в развитие (например може да се опитат да докоснат екрана или да скочат в него. Изисква се специално наблюдение и изключително внимание при деца, гледащи 3D съдържание.
  - Децата имат по-голямо несъответствие при гледане с двете очи на 3D презентации от възрастните, тъй като при тях разстоянието между очите е по-малко. Поради това те ще възприемат по-голяма стереоскопична дълбочина от възрастните при едно и също 3D изображение.
- Тийнейджъри
  - Тийнейджърите под 19-годишна възраст може да реагират с чувствителност поради светлинното стимулиране при 3D съдържание. Посъветвайте ги да не гледат 3D съдържание за продължителен период от време, когато са уморени.
- Възрастни
  - Възрастните хора може да възприемат по-малко 3D ефекти в сравнение с младите. Не стойте по-близо до телевизора от препоръчаното разстояние.

### При хора с припадъци поради фоточувствителност или хронична болест

- Някои потребители може да преживеят припадъци или други необичайни симптоми, когато са изложени на мигаща светлина или конкретен модел от 3D съдържание.
- Не гледайте 3D видеоклипове, ако ви се повдига, ако сте бременна или ако имате хронична болест, като епилепсия, сърдечни смущения или болест, свързана с кръвното налягане и др.
- 3D съдържанието не се препоръчва на лица, страдащи от стерео слепота или стерео аномалия. Може да се видят двойни изображения или да се изпита дискомфорт.
- Ако имате кривогледство, частична слепота (слабо зрение) или астигматизъм, може да имате проблеми с усещането на дълбочината и лесно да почувствате умора поради двойните изображения. Препоръчително е да правите по-чести почивки от обичайното за възрастни.
- Ако зрението ви се различава при лявото и дясното око, прегледайте го, преди да гледате 3D съдържание.

### Симптоми, изискващи прекратяване или въздържане от гледане на 3D съдържание

- Не гледайте 3D съдържание, когато усещате умора поради липса на сън, претоварване или пиене.
- Когато тези симптоми са налице, прекратете използването/гледането на 3D съдържание и починете достатъчно, докато симптомът отmine.
  - Посъветвайте се с лекаря си, ако симптомите продължават. Симптомите може да включват главоболие, болка в очната ябълка, замаяност, повдигане, сърцебиене, дискомфорт, двойни изображения, затруднено зрение или умора.



## ВНИМАНИЕ

### Условия на гледане

- Разстояние на гледане
  - Поддържайте разстояние от поне два пъти дължината на диагонала на екрана, когато гледате 3D съдържание. Ако усетите дискомфорт при гледане на 3D съдържание, се преместете по-далеч от телевизора.

### Предупреждения при използване на 3D очилата

- Използвайте 3D очила от LG. В противен случай няма да можете да виждате правилно 3D видеоклиповете.
- Не използвайте 3D очила като заместител на стандартни очила, слънчеви очила или предпазна маска.
- Използването на изменени 3D очила може да причини умора на очите или изкривяване на изображението.
- Не съхранявайте 3D очилата си при прекомерно високи или ниски температури. Това ще доведе до деформирането им.
- 3D очилата са чупливи и могат лесно да бъдат надраскани. Винаги почиствайте лещите с мека и чиста кърпа. Не драскайте лещите на 3D очилата с остри предмети и не ги почиствайте/избърсвайте с химически вещества.

# ОТСТРАНЯВАНЕ НА НЕИЗПРАВНОСТИ

## Общи

Проблем	Резолуция
Не мога да управлявам телевизора от дистанционното управление.	<ul style="list-style-type: none"> <li>Проверете сензора на дистанционното управление и опитайте отново.</li> <li>Проверете дали няма препятствие между телевизора и проектора и дистанционното управление.</li> <li>Проверете дали батериите работят, както и дали са поставени правилно (⊕ към ⊕, ⊖ към ⊖).</li> </ul>
Не се показва изображение и не се чува никакъв звук.	<ul style="list-style-type: none"> <li>Проверете дали телевизорът е включен.</li> <li>Проверете дали захранващият кабел е включен в контакт на стената.</li> <li>Проверете дали няма проблем с контакта на стената, като включите в него други уреди.</li> </ul>
Телевизорът се изключва внезапно.	<ul style="list-style-type: none"> <li>Проверете настройките на захранването. Възможно е то да е прекъснато.</li> <li>Проверете дали функцията "Автоматично преминаване в покой" не е активирана в настройките на времето.</li> <li>Ако докато телевизорът е включен не се произведе никакъв сигнал, телевизорът ще се изключи автоматично след 15 минути на неактивност.</li> </ul>

## Използване на безопасен режим

Проблем	Резолуция
След като изключа телевизора, виждам въртящо се наподобяващо мазно петно върху екрана му.	Това се причинява от смущения на външната лампа във въздушния слой между повърхността на LCD екрана и 3D филтъра. Когато отново включите захранването, шаблонът става почти невидим.
Ако не използвайте предвидените за този телевизор очила,	Когато гледате 3D изображения на този телевизор, много важно е да използвате очилата, предоставени към телевизора. Тези очила са проектирани така, че оптично да компенсират 3D филтъра, прикрепен към повърхността на телевизора. Ако носите очила на друг производител, може да не виждате правилно 3D изображенията на екрана на телевизора.
Ако виждате 3D изображенията извън оптималния зрителен ъгъл или разстояние,	Оптималният зрителен ъгъл за този телевизор е между 12° градуса; оптималното зрително разстояние е между 50 см и 150 см от телевизора. Когато гледате 3D изображения извън обхвата на оптималния зрителен ъгъл или зрително разстояние, изображенията може да ви се струват припокриващи се или да не се виждат добре в 3D режим.

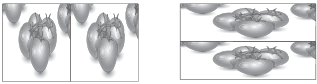

### Забележки относно гледане на 3D изображение с 3D цифрово излъчване

\* 3D функционалността не е активна при аналогово излъчване.

Проблем	Резолуция
Когато превключите дисплея от 2D на 3D изображение чрез 3D бутона на дистанционното управление, може да се появи припокриващо се изображение.	<ul style="list-style-type: none"> <li>Деактивирайте 3D изобразяването чрез 3D бутона.</li> </ul>
Ако екранът се раздели в ляво/дясно или горе/долу при смяна на канала	Този канал поддържа 3D режим на изобразяване. Изберете типа на 3D изобразяване, показан на екрана, като натиснете 3D бутона от дистанционното управление.
	
Ако очите ви са напрегнати или екранът изглежда замъглен по време на преглед на 3D изображения	Изберете опцията Ляво/Дясно или Дясно/Ляво, която от двете мислите за по-добра за гледане на 3D изображения.

# СПЕЦИФИКАЦИИ

Спецификациите на продукта може да бъдат променени без предизвестие поради надстройка на функциите му.

Спецификации на модула за безжична LAN (TWFM-B006D)	
Стандартен	IEEE802.11a/b/g/n
Честотен обхват	от 2400 до 2483,5 MHz от 5150 до 5250 MHz
Модулиране	CCK / OFDM / MIMO
Изходяща мощност (обичайна)	802.11a: 11 dBm 802.11b: 15 dBm 802.11g: 13 dBm 802.11n - 2,4 GHz: 13 dBm 802.11n - 5 GHz: 13 dBm
Скорост на данни	802.11a/g: 54 Mbps 802.11b: 11 Mbps 802.11n: 300 Mbps
Подсилване на антена (обичайно)	от 2402 до 2483 MHz: 2,5 dBi от 5150 до 5250 MHz: 2,2 dBi
Заета честотна лента	802.11a/b/g: HT20 802.11n: HT20/40
<ul style="list-style-type: none"> <li>Тъй като честотният канал, използван в дадена страна, може да е различен, потребителят не може да променя или настройва работната честота, затова устройството е настроено спрямо регионалната честотна таблица.</li> </ul>	
	
Спецификация на модул за Bluetooth (BM-LDS401)	
Стандартен	Bluetooth версия 3.0
Честотен обхват	от 2400 до 2483,5 MHz
Изходяща мощност (макс.)	10 dBm или по-ниска
Скорост на данни (макс.)	3 Mbps
Разстояние за комуникация	Организация тип Open Sight, припл. 10 м
	

	Цифрова телевизия	Аналогова телевизия
Система на телевизия	DVB-T(*DVB-T/T2) DVB-C DVB-S/S2	PAL/SECAM B/G/I/D/K SECAM L/L'
Обхват на програма	VHF, UHF C-Band, Ku-Band	VHF: от E2 до E12, UHF: от E21 до E69, CATV: от S1 до S20, HYPER: от S21 до S47,
Максимален брой програми, които могат да се съхранят	DVB-S/S2: 6000 DVB-T/T2/C и аналогова телевизия: 1500	

\* : Поддържат се само DVB-T2 модели

Панел	Тип екран	С ширина 690 мм (27 инча) Размер на видимия диагонал : 690 мм
	Пикселна стъпка	0,3114 мм (H) x 0,3114 мм (V)
Видео сигнал	Максимална резолюция	1920 × 1080 @ 60 Hz
	Препоръчителна резолюция	1920 × 1080 @ 60 Hz
	Хоризонтална честота	от 30 kHz до 83 kHz
	Вертикална честота	от 58 Hz до 62 Hz
	Тип синхронизация	цифрово
Входен конектор		TV, компютърен аудио вход, компонентен, AV1(SCART), AV2(CVBS), HDMI*2, USB*3, PCMCIA, LAN JACK
Захранване	Номинално напрежение	19 V $\overline{\text{---}}$ 3,2 A
	Консумация на енергия	Когато е включен: 38 W (при нормални условия) Изключен режим $\leq$ 0,5 W
AC/DC адаптер		Производител: LG Innotek, модел PSAB-L206A
Наклон	Обхват на навеждане	от -5° до 20°
Размери (ширина x височина x дължина) Тегло	Със стойка	
	622,1 мм x 208,4 мм x 437,8 мм 5,2 кг	
	Без стойка	
	622,1 мм x 66,8 мм x 373,7 мм 4,7 кг	
Условия на околната среда	Работна температура	от 10°C до 35°C
	Влажност	от 20% до 80%
	Температура на съхранение Влажност при съхранение	от -10 °C до 60 °C  от 5 % до 90 %

Поради надграждането на някои функции на устройството показаните по-горе спецификации може да се променят без предизвестие.



## поддържани режими HDMI (PC)

Резолюция	Хоризонтална честота (kHz)	Вертикална честота (Hz)
640 x 350	31,468	70,090
720 x 400	31,469	70,080
640 x 480	31,469	59,940
800 x 600	37,879	60,317
1024 x 768	48,363	60,004
1152 x 864	54,348	60,053
1360 x 768	47,712	60,015
1280 x 1024	63,981	60,020
1920 x 1080	67,500	60,000

## Информация за свързване на компонентен порт

Компонентни портове на телевизора	Y	P <sub>B</sub>	P <sub>R</sub>
Исходни видео портове на DVD плейъра	Y	P <sub>B</sub>	P <sub>R</sub>
	Y	B-Y	R-Y
	Y	Cb	Cr
	Y	Pb	Pr

Сигнал	Component
480i/576i	O
480p/576p	O
720p/1080i	O
1080p	O (само 50 Hz / 60 Hz)

## Поддържани HDMI режими (DTV)

Резолюция	Хоризонтална честота (kHz)	Вертикална честота (Hz)
720X480	31,469	59,940
	31,500	60,000
720X576	31,250	50,000
1280X720	37,500	50,000
	44,960	59,940
	45,000	60,000
1920X1080	33,720	59,940
	33,750	60,000
	28,125	50,000
	26,970	23,970
	27,000	24,000
	33,716	29,976
	33,750	30,000
	56,250	50,000
	67,430	59,940
67,500	60,000	

**ЗАБЕЛЕЖКА**

- Избягвайте задържането на фиксирано изображение на екрана на телевизора продължително време. Фиксираното изображение може да се вгради трайно на екрана. По възможност използвайте скрийнсейвър.
- Възможно е да възникнат смущения, свързани с резолюцията, вертикалния шаблон, контраста или яркостта в компютърен режим. Сменете компютърния режим на друга резолюция, нормата на опресняване или регулирайте яркостта и контраста от менюто, докато получите ясна картина. Ако нормата на опресняване на графичната карта на компютъра не може да се променя, сменете графичната карта или се посъветвайте с производителя ѝ.
- Синхронизиращата форма на входа е отделна за хоризонталната и вертикалната честота.
- Включете аудио кабела на компютъра в аудио входа на телевизора. (Аудио кабелите не са включени в кутията на телевизора).
- Ако използвате звукова карта, регулира звук компютър, както се изисква.
- ДОС режим може да не работи в зависимост от видео картата, ако използвате HDMI към DVI кабел.

## Поддържан 3D режим

- Видео сигнал, въвеждан като мултимедийно съдържание от указания по-долу тип, се превключва автоматично на 3D екрана.
- Възможно е методът за цифрово 3D разпространение да е различен в зависимост от условията, при които се излъчва сигналът. Ако видео сигналът не бъде автоматично превключен на 3D, преобразувайте настройките ръчно, за да виждате 3D изображенията.

Автоматично поддържан 3D режим				
Вход	Сигнал	Хоризонтална честота (kHz)	Вертикална честота (Hz)	3D видео формат за възпроизвеждане
Няма звук	640 X 480	31.469 / 31.5	59.94 / 60	Горе и долу, Един до друг (наполовина), един до друг (изцяло)
		62.938 / 63		Компресиране на кадри, редуване на редове
	480p	31.469 / 31.5		Горе и долу, Един до друг (наполовина), един до друг (изцяло)
		62.938 / 63		Компресиране на кадри, редуване на редове
	576p	31.25	50	Горе и долу, Един до друг (наполовина), един до друг (изцяло)
		62.5		Компресиране на кадри, редуване на редове
	720p	37.50	50	Горе и долу, Един до друг (наполовина), един до друг (изцяло)
		44.96 / 45	59.94 / 60	
		75	50	Компресиране на кадри, редуване на редове
		89.91 / 90	59.94 / 60	
	1080i	28.125	50	Горе и долу, Един до друг (наполовина), един до друг (изцяло)
		33.72 / 33.75	59.94 / 60	
		56.25	50	Компресиране на кадри, алтернатива на поле
		67.5	59.94 / 60	
	1080p	26.97 / 27	23.97 / 24	Горе и долу, Един до друг (наполовина), един до друг (изцяло)
		28.125	25	
		33.72 / 33.75	29.976 / 30	
		43.94 / 54	23.97 / 24	Компресиране на кадри, редуване на редове
		56.25	25	
		67.432 / 67.5	29.976 / 30	
56.25		50	Горе и долу, Един до друг (наполовина)	
67.432 / 67.5	59.94 / 60			
USB	1080p	33.75	30	Един до друг (наполовина), Горе и долу, Шахматно, MPO (снимка), JPS (снимка)
DLNA	1080p	33.75	30	
	Сигнал			3D видео формат за възпроизвеждане
DTV	Кадрово съвместим			Един до друг (наполовина), Горе и долу

Ръчно поддържан 3D режим				
Вход	Сигнал			3D видео формат за възпроизвеждане
	Резолюция	Хоризонтална честота (kHz)	Вертикална честота (Hz)	
DTV	HD / SD	-	-	2D към 3D, Един до друг (наполовина), Горے и долу
ATV (CVBS/SCART)	SD	-	-	
Component	HD / SD	-	-	
HDMI-PC	1024 x 768	48.36	60	2D към 3D, Един до друг (наполовина), Горے и долу, Шахматно, Последователност от единичен кадър, Синхронизирано по редове, Синхронизиране по колони
	1360 x 768	47.71		
	1920 x 1080	67.5		
	Разни	-	-	2D към 3D, Един до друг (наполовина), Горے и долу
HDMI-DTV	480P	31.5	60	2D към 3D, Един до друг (наполовина), Горے и долу, Шахматно, Последователност от единичен кадър, Синхронизирано по редове, Синхронизиране по колони
	576P	31.25	50	
	720p	37.5	50	
		45	60	
	1080i	28.12	50	2D към 3D, Един до друг (наполовина), Горے и долу
		33.75	60	
	1080p	27	24	2D към 3D, Един до друг (наполовина), Горے и долу, Шахматно, Синхронизирано по редове, Синхронизиране по колони
		28.12	25	
		33.75	30	
		56.25	50	2D към 3D, Един до друг (наполовина), Горے и долу, Шахматно, Последователност от единичен кадър, Синхронизирано по редове, Синхронизиране по колони
67.5	60			
USB, DLNA (Филм)	Под 704 x 480	-	-	2D към 3D
	Над 704 x 480 презредово	-	-	2D към 3D, Един до друг (наполовина), Горے и долу
	Над 704 x 480 прогресивно	-	50 / 60	2D към 3D, Един до друг (наполовина), Горے и долу, Шахматно, Синхронизирано по редове, Синхронизиране по колони
	Над 704 x 480 прогресивно	-	други	2D към 3D, Един до друг (наполовина), Горے и долу, Шахматно, Синхронизирано по редове, Синхронизиране по колони
USB, DLNA (Снимка)	Под 320 x 240	-	-	2D към 3D
	Над 320 x 240	-	-	2D към 3D, Един до друг (наполовина), Горے и долу
Miracast/Widi	1024 x 768p	-	30 / 60	2D към 3D, Един до друг (наполовина), Горے и долу
	1280 x 720p	-	30 / 60	
	1920 x 1080p	-	30 / 60	
	Разни	-	-	2D към 3D



Непременно прочетете тези предпазни мерки за безопасност, преди да използвате продукта.

Запазете ръководството за потребителя (CD) на достъпно място за бъдещи справки.

Моделът и серийният номер на телевизора са разположени на гърба и от едната страна на телевизора. Запишете го по-долу, за да го имате, ако ви се наложи да извършвате ремонтни дейности.

МОДЕЛ \_\_\_\_\_

СЕРИЕН НОМЕР \_\_\_\_\_

За да получите изходния код съгласно GPL, LGPL, MPL и други лицензи с отворен код, съдържащи се в този продукт, посетете уеб сайта <http://opensource.lge.com>.

В допълнение към изходния код можете да изтеглите и всички споменати лицензионни условия, откази от гаранции и известия във връзка с авторски права.

LG Electronics ще предостави и изходния код в отворен формат на компакт-диск срещу заплащане на такса, покриваща разходите за извършване на разпространението му (в нея влизат стойността на носителя, доставката и обработката) при получена заявка по имейл, изпратена на адрес [opensource@lge.com](mailto:opensource@lge.com).

Това предложение е валидно в срок от три (3) години след датата, на която сте закупили своя продукт.