



FRANÇAIS

MANUEL D'UTILISATION

Mon style, ma musique

HAUT PARLEUR SANS FIL AVEC DOUBLE STATION D'ACCUEIL

Veuillez lire attentivement ce manuel avant d'utiliser votre appareil et conservez-le pour vous y référer ultérieurement.

ND5530



MFL67886950

Informations relatives à la sécurité



AVERTISSEMENT
RISQUE D'ÉLECTROCUTION. NE PAS OUVRIR.



AVERTISSEMENT: AFIN DE RÉDUIRE LE RISQUE DE CHOC ÉLECTRIQUE, NE RETIREZ PAS LE BOÎTIER (NI L'ARRIÈRE). AUCUNE PIÈCE DE CET APPAREIL N'EST SUSCEPTIBLE D'ÊTRE RÉPARÉE PAR L'UTILISATEUR. CONFIEZ L'ENTRETIEN DE L'APPAREIL À DES PERSONNES QUALIFIÉES.



Un éclair à l'intérieur d'un triangle sert à avertir l'utilisateur de la présence d'une tension dangereuse non isolée dans le corps de l'appareil, qui peut être suffisamment élevée pour provoquer un risque d'électrocution.



Un point d'exclamation à l'intérieur d'un triangle sert à avertir l'utilisateur de la présence d'instructions d'utilisation et de maintenance (entretien) importantes dans la documentation qui accompagne l'appareil.

AVERTISSEMENT: POUR PRÉVENIR TOUT RISQUE D'INCENDIE OU D'ÉLECTROCUTION, N'EXPOSEZ PAS CET APPAREIL À LA PLUIE OU À L'HUMIDITÉ.

AVERTISSEMENT: N'installez pas cet appareil dans un espace confiné tel qu'une bibliothèque ou tout autre endroit similaire.

AVIS: Pour la sécurité, des informations concernant le produit et son alimentation électrique, veuillez vous référer à l'étiquette principal sur le bas de l'appareil.

PRÉCAUTION concernant le cordon d'alimentation

Il est recommandé en général de raccorder chaque appareil à un circuit électrique dédié.

Autrement dit, une seule prise de courant doit être utilisée par un seul appareil. Aucune prise multiple ne doit y être branchée. Pour vous en assurer, reportez-vous à la page des caractéristiques techniques de ce manuel. Évitez de surcharger les prises secteur. Les prises secteurs surchargées, mal fixées ou abîmées, les rallonges, les cordons d'alimentation usés, abîmés ou fendus sont autant d'éléments dangereux. Tous présentent un risque d'électrocution ou d'incendie. Examinez régulièrement le cordon d'alimentation de votre appareil. Si son aspect révèle qu'il est abîmé ou

détérioré, débranchez-le, arrêtez l'appareil et remplacez le cordon par un cordon identique fourni par un service après-vente agréé. Protégez le cordon d'alimentation contre l'usure physique ou mécanique. Évitez de le tordre, de l'entortiller, de le pincer, de le coincer dans une porte ou de marcher dessus. Soyez particulièrement attentif aux prises de courant, aux prises murales ainsi qu'au connecteur situé sur l'appareil. Pour déconnecter l'appareil du réseau électrique, retirez le cordon d'alimentation de la prise électrique. Lors de l'installation de l'appareil, assurez-vous que la fiche est facilement accessible.

Cet appareil est équipé d'une batterie ou d'un accumulateur transportable.

Comment retirer la batterie ou l'accumulateur de l'équipement en toute sécurité:

Lors de l'installation de l'appareil, assurez-vous que la prise soit facilement accessible. Pour éviter toute pollution de l'environnement et des risques éventuels sur la santé des êtres humains et des animaux, la batterie usagée doit être mise dans un conteneur approprié et déposée sur les points de collecte prévus à cet effet. Ne jetez pas les batteries avec les autres déchets. Il est recommandé d'utiliser des batteries et des accumulateurs locaux sans système de remboursement. La batterie ne doit pas être exposée à une chaleur excessive (lumière directe du soleil, flammes, etc).

AVERTISSEMENT:

- L'appareil ne doit pas être exposé à des projections d'eau ou à des éclaboussures, et aucun objet rempli de liquide, un vase par exemple, ne doit être posé sur l'appareil.
- Aucune source de flamme nue, telles qu'une bougie allumée, ne doit être placée sur l'appareil.
- Utilisez exclusivement l'adaptateur CA fourni avec cet appareil. N'utilisez pas l'alimentation électrique d'un autre appareil ou d'un autre fabricant. L'utilisation d'un autre câble d'alimentation ou d'une autre source d'alimentation pourrait endommager l'appareil et annuler votre garantie.
- N'ouvrez pas l'unité pour éviter tout feu ou choc électrique. Contactez du personnel qualifié uniquement.
- Ne laissez pas l'unité à proximité d'appareils de chauffage. Ne l'exposez pas à la lumière directe du soleil, à l'humidité ni à des chocs mécaniques.
- N'installez pas l'enceinte en équilibre précaire, par exemple sur une étagère en hauteur. Elle pourrait tomber sous l'effet des vibrations sonores.

Table des matières

1 Démarrage

- 2 Informations relatives à la sécurité
- 4 Principales fonctionnalités
- 4 Accessoires
- 4 Introduction
- 5 Télécommande
- 6 Panneau avant
- 8 Panneau arrière
- 9 Raccordement de l'adaptateur
- 9 A propos du noyau en ferrite (Option)

2 Fonctionnement

- 10 Fonctions de base
- 10 - Fonctionnement avec votre iPod/iPhone/iPad
- 11 - iPod/iPhone/iPad compatibles
- 12 - Fonctionnement de l'appareil Android
- 13 - Écouter de la musique à partir d'un appareil externe
- 14 Utilisation de la technologie sans fil Bluetooth
- 14 - Écouter de la musique via un appareil Bluetooth
- 16 - Utilisation Bluetooth App
- 18 Autres fonctions
- 18 - LG Tag On
- 18 - Synchronisation sonore LG
- 19 - Réglage de l'effet son de BASS (BASS BLAST)
- 19 - Coupure temporaire du son
- 19 - MISE HORS TENSION AUTOMATIQUE

3 Dépannage

- 20 Dépannage

4 Annexe

- 21 A propos de l'état de LED
- 22 Marques et licences
- 22 Manipulation
- 23 Caractéristiques techniques

1

2

3

4

Principales fonctionnalités

Créé pour un appareil iPod/iPhone/iPad ou Android

Diffusez la musique de votre appareil iPod iPhone iPad ou Android via une simple connexion.

Portable In

Pour écouter de la musique depuis votre appareil portable.

Synchronisation sonore LG

Vous pouvez régler le volume sonore de cet appareil en utilisant la télécommande de votre téléviseur LG compatible avec la synchronisation sonore LG.

Télécommande LG

Vous pouvez commander cet appareil avec votre iPod touch/iPhone/iPad ou appareil Android via Bluetooth. Les deux doivent être connectés à Bluetooth. Rendez-vous sur "Apple App Store" ou "Google Android Market (Google Play Store)" ou utilisez le code flash ci-dessous pour chercher "LG Bluetooth Remote" app. Pour plus d'information, reportez-vous aux pages 16-17.



(Apple iOS)



(Android OS)

Accessoires

Vérifiez et identifiez les accessoires fournis.

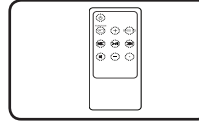

Télécommande (1)

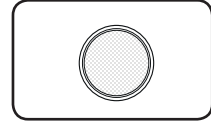

Pile (1)

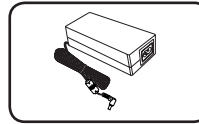

Adaptateur CA (1)

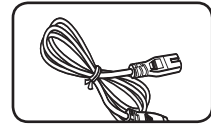

Câble d'alimentation (1)

Introduction

Pictogrammes utilisés dans ce manuel

! Remarques

Indique les remarques et les fonctions spéciales.

⚠ Attention

Attire l'attention sur les précautions à prendre.

Télécommande

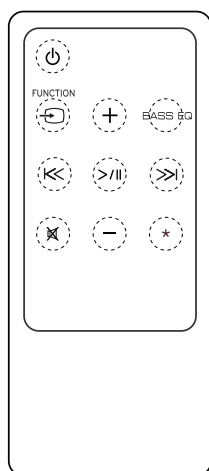

(Alimentation): Met l'appareil en MARCHE ou ARRÊT.

FUNCTION : Pour sélectionner la fonction et la source d'entrée. (La fonction LG Sound Sync n'est sélectionnée qu'on utilisant le bouton **SOUND SYNC** à l'arrière de l'appareil.)

+/- (Volume) : Règle le volume du haut parleur

BASS EQ : Renforce l'effet son de BASS (BASS BLAST).

(Ignorer/Recherche) :

-Ignorer une lecture rapide en arrière ou avant.

-Recherche d'une section dans un fichier.

(Lecture/Pause) : Permet de démarrer ou mettre en pause la lecture.

: Pour couper le son.

: Cette touche ne sert à aucune fonction.

Attention

La batterie utilisée dans cet appareil peut présenter un risque d'incendie ou d'explosion si mal utilisée. Veillez à ne pas recharger, démonter, incinérer ou exposer à des températures supérieures à 100 °C. Ne remplacer que la pièce no. CR2025 de la pile. L'utilisation d'une batterie de type différent peut présenter un risque d'incendie ou d'explosion. Jetez les piles usées. Ne laissez pas les piles à portée des enfants. Ne la démontez pas et ne la jetez pas au feu.

Installation des piles

Vous avez deux manières d'ouvrir le couvercle des piles.

1. Faites tourner le couvercle dans le sens antihoraire à l'aide d'une pièce de monnaie ou de votre doigt. Ensuite, retirez le couvercle des piles.

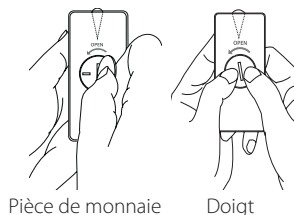

Pièce de monnaie

Doigt

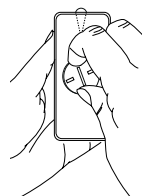

2. Insérez les piles en faisant bien correspondre le pôle (+) à celui indiqué sur le couvercle du compartiment.

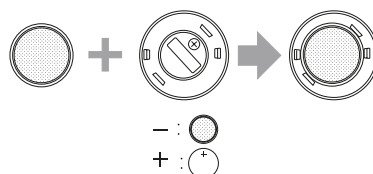

3. Remplacez le couvercle du compartiment des piles sur la télécommande et faites-le pivoter dans le sens horaire pour le fermer.

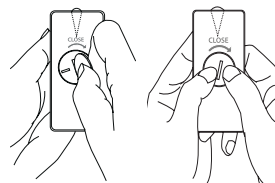

Pièce de monnaie

Doigt

Attention

Si vous avez des ongles trop longs, n'utilisez pas votre doigt pour ouvrir le couvercle des piles. Car vous pourriez vous casser vos ongles.

Panneau avant

1

Démarrage

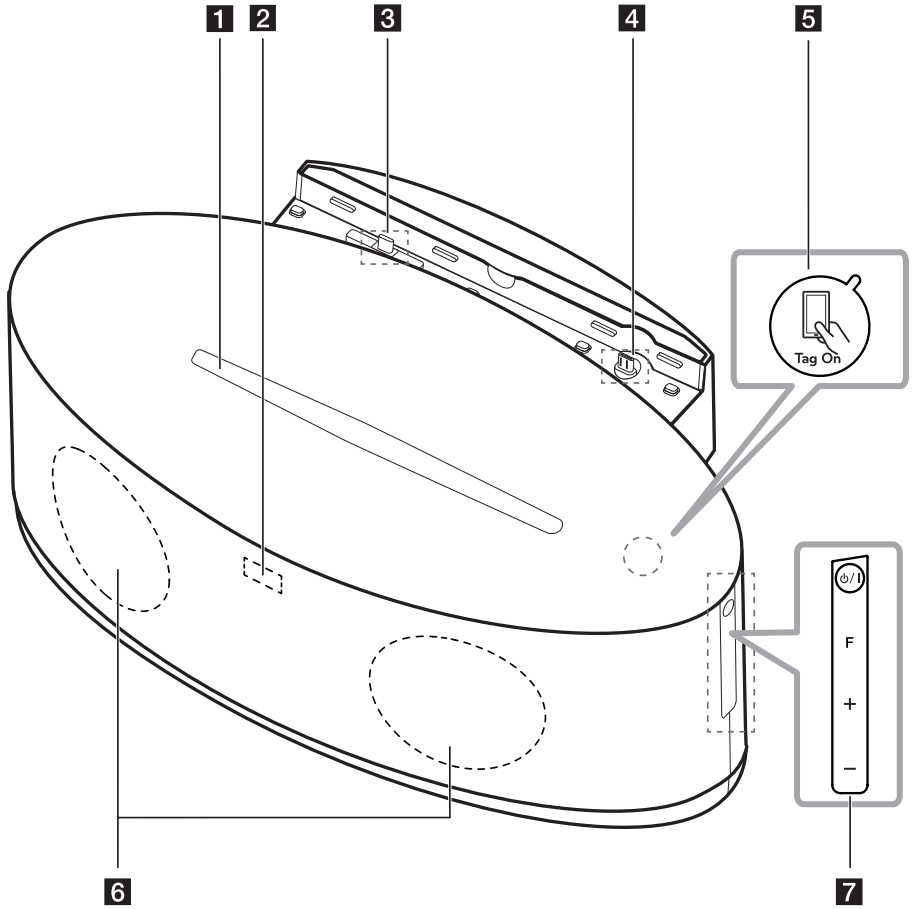

! Remarques

Comment ouvrir la station

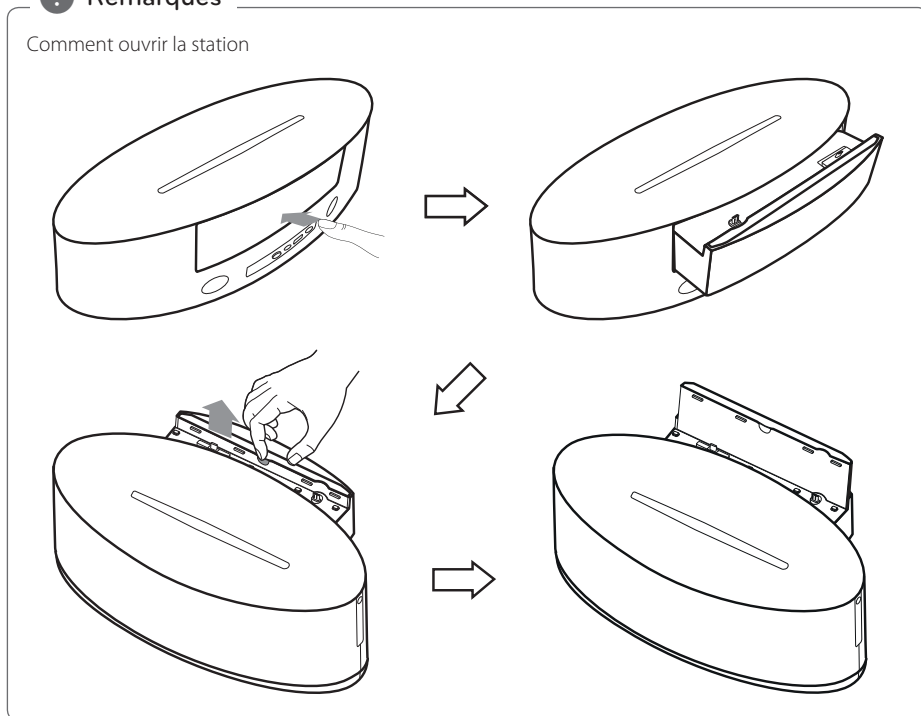

- 1** Fenêtre d'affichage
Affiche chacune des fonctions.
- 2** Capteur de télécommande
- 3** Station iPod/iPhone/iPad (connecteur Lightning)
Pour brancher un iPod/iPhone/iPad.
- 4** Dock Android (micro USB)
Pour brancher votre appareil Android.
- 5** **Tag on**
LG Tag On vous permet d'installer une application "LG Bluetooth Remote" ouverte pour un téléphone à activation NFC.
- 6** Enceinte
- 7** / : Allume ou éteint la télécommande.
F : Permet de sélectionner la fonction et la source d'entrée.
(La fonction LG Sound Sync n'est sélectionnée qu'on utilisant le bouton **SOUND SYNC** à l'arrière de l'appareil.)
+/- (Volume) : pour ajuster le volume de l'enceinte.

! Attention

Précautions d'utilisation des touches tactiles

- Utilisez les touches tactiles avec les mains propres et sèches.
- Dans un environnement humide, essayez l'humidité sur les touches avant de les utiliser.
- N'appuyez pas trop fort sur les touches tactiles pour qu'elles fonctionnent.
- Si vous appuyez trop fort, vous risquez d'endommager le capteur des touches.
- Appuyez correctement sur la touche dont vous voulez actionner la fonction.
- Veillez à ne pas mettre un matériau conducteur tel qu'un objet métallique en contact avec les touches tactiles. Cela peut provoquer des dysfonctionnements.

Panneau arrière

1

Démarrage

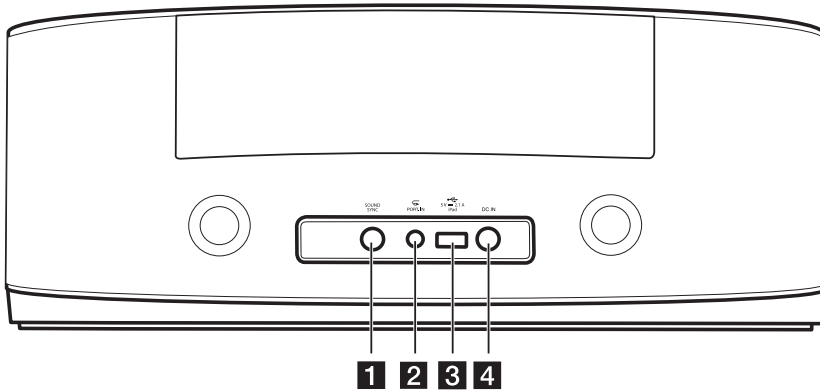

1 **SOUND SYNC**

Synchronise cet appareil et votre LG TV.

2 **PORT.IN** (3.5 mm)

Pour écouter de la musique depuis votre appareil portable.

3 **Port USB**

- Joue un fichier de musique par l'utilisation d'un câble USB pour iPod/iPhone/iPad.
- Recharge votre appareil portable.

4 **DC IN** (Entrée d'adaptateur CA)

Raccordement de l'adaptateur CA.

Raccordement de l'adaptateur

1. Raccordez le câble d'alimentation fourni à l'adaptateur.
2. Raccordez le câble de l'adaptateur CA à l'entrée de l'adaptateur DC IN.
3. Branchez le câble d'alimentation CA dans une prise secteur CA. Votre station passe alors en mode veille.

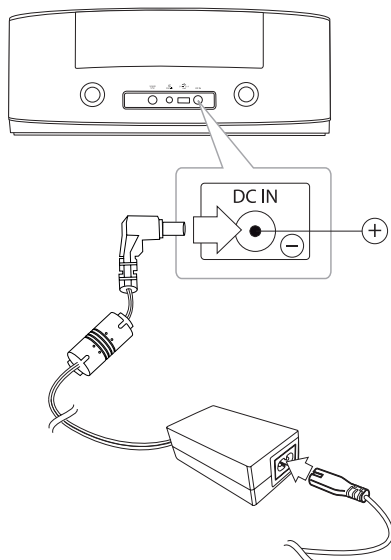

Attention

Utilisez exclusivement l'adaptateur CA fourni avec cet appareil. N'utilisez pas l'alimentation électrique d'un autre appareil ou d'un autre fabricant. L'utilisation d'un autre câble d'alimentation ou d'une autre source d'alimentation pourrait endommager l'appareil et annuler votre garantie.

A propos du noyau en ferrite (Option)

Le tore magnétique peut réduire les bruits.

Comment fixer le tore magnétique

1. Appuyez sur la butée [a] du noyau de ferrite pour l'ouvrir.
2. Enroulez le câble transportable et le câble USB sur le noyau de ferrite.
3. Fermez l'unité du tore magnétique jusqu'à entendre un claquement.

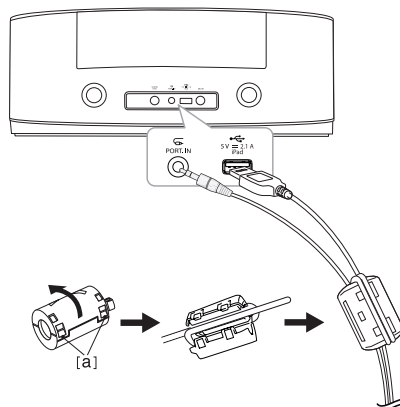

Fonctions de base

Fonctionnement avec votre iPod/iPhone/iPad

Profitez de la musique de votre iPod/iPhone/iPad. Pour plus de détails concernant votre iPod/iPhone/iPad, consultez le guide d'utilisateur de votre iPod/iPhone/iPad.

! Remarques

- Il vous est recommandé de retirer la pochette de votre iPod/iPhone/iPad avant de le placer sur la station.
- Avant de brancher, veuillez vérifier la position à connecter. Consultez la page 6 à 7.

Branchement d'un iPod/iPhone/iPad (connecteur Lightning) sur la station

1. Branchez correctement votre iPod/iPhone/iPad (connecteur Lightning) sur la station.

Quand cet appareil est branché, votre iPod/iPhone/iPad s'allume automatiquement et commence à se recharger même en mode veille.

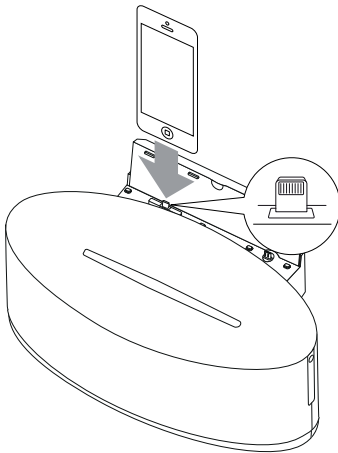

2. Appuyez sur **FUNCTION** ou **F** pour choisir la fonction **iPod**.

Branchement d'un iPod/iPhone/iPad (connecteur Lightning/30-broches) sur le port USB

1. Branchez votre iPod/iPhone/iPad (connecteur Lightning /30 broches) sur le port USB par l'utilisation d'un câble approprié.

Quand cet appareil est branché, votre iPod/iPhone/iPad s'allume automatiquement et commence à se recharger même en mode veille.

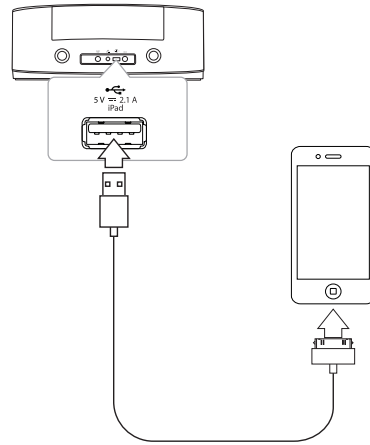

2. Appuyez sur **FUNCTION** ou **F** pour choisir la fonction **USB**.

Pour	Action
Lire	Appuyez sur >/ .
Pause	Pendant la lecture, appuyez sur la touche >/ .
Passer	Pendant la lecture, appuyez sur la touche <</>> pour aller au fichier suivant ou retourner au début du fichier courant. Pour une lecture de moins de 2 secondes, appuyez sur << pour aller sur le fichier précédent. Une lecture après 3 secondes, appuyez sur << pour aller au début du fichier.
Rechercher	Pendant la lecture, maintenez enfoncé <</>> avant de relâcher à l'endroit à partir duquel vous souhaitez démarrer la lecture.

iPod/iPhone/iPad compatibles

L'appareil est compatible avec les modèles suivants ;

- iPod touch 3G, 4G, 5G
- iPod nano 4G, 5G, 6G, 7G
- iPhone 5
- iPhone 4S
- iPhone 4
- iPhone 3GS
- iPad mini
- iPad 2G, 3G, 4G
- iPad

! Remarques

- Quand vous déconnectez votre iPod/iPhone/iPad pendant la lecture, la lecture se met en pause.
- Quand votre iPod/iPhone/iPad est sur station, vous ne pouvez pas contrôler le bouton du volume de votre iPod/iPhone/iPad.
- En cas d'erreur sur la connexion, vérifiez les problèmes comme suit:
 - Votre iPod/iPhone/iPad n'est pas connecté correctement.
 - La station ne reconnaît pas votre iPod/iPhone/iPad.
 - La batterie de votre iPod/iPhone/iPad est très faible.
 - ➔ Rechargez la batterie.
 - ➔ Si vous rechargez votre iPod/iPhone/iPad alors que la batterie est au plus bas, ce rechargement risque de prendre plus de temps.
- Il se peut que vous ne puissiez pas commander votre iPod/iPhone/iPad à partir de la station à cause d'un dysfonctionnement de l'iPod/iPhone/iPad.
- En fonction de la version du logiciel de votre iPod/iPhone/iPad, il pourrait être impossible de le contrôler à partir de la station. Nous vous recommandons d'installer la version la plus récente du logiciel.
- Si vous voulez utiliser une application, passer un appel ou envoyer et recevoir des SMS, etc. sur votre iPod touch/iPhone/iPad, vous devez d'abord débrancher l'iPod/iPhone/iPad de la station.
- En cas de problème avec votre iPod/iPhone/iPad, veuillez visiter www.apple.com/support.
- L'iPod touch, l'iPhone et l'iPad ont un mode de fonctionnement différent de celui de l'iPod. Il est possible que vous ayez besoin d'une commande supplémentaire pour les utiliser avec la station. (par exemple, "slide to unlock").
- Ne branchez pas en même temps deux iPad pour la recharge.

Fonctionnement de l'appareil Android

Vous pouvez apprécier le son de votre appareil LG Android pendant qu'il est sur la station d'accueil. Pour des détails sur l'appareil Android, référez-vous au guide utilisateur de l'appareil Android.

Pour diffuser le son depuis votre appareil Android vers la station d'accueil, vous aurez besoin :

- Du système d'exploitation Android : Ver 4.1 (ou plus récente)
- D'un connecteur micro USB

Avec le système d'exploitation Android (version 4.0), cette station peut uniquement recharger votre appareil et vous pouvez profiter de l'audio via le Bluetooth.

! Remarques

- Cet appareil est susceptible de ne pas être compatible avec un périphérique qui ne prend pas en charge *AOA (Android Open Accessory), Version 2.0.
Il est possible que certains appareils ne prennent pas en charge ou ne soient pas compatibles avec le standard audio AOA2.0 USB, provoquant un gel ou son redémarrage après avoir été introduit sur la station et débranché du système des haut parleurs. Si un tel problème arrive, veuillez contacter le fabricant de votre appareil. Votre appareil est susceptible de nécessiter une mise à jour au logiciel Jellybean le plus récent et le bon standard audio AOA2.0 US.
*A propos de *AOA (Android Open Accessory) Version 2.0 ;
La sortie audio de l'appareil audio vers l'accessoire et le HID (Human Interface Device)
- Il vous est recommandé de retirer l'étui pour votre appareil Android avant de placer votre appareil Android sur la station.
- Avant de brancher, veuillez vérifier la position à connecter. Consultez la page 6 à 7.

1. Vérifiez le sens du connecteur du micro USB sur votre appareil Android.

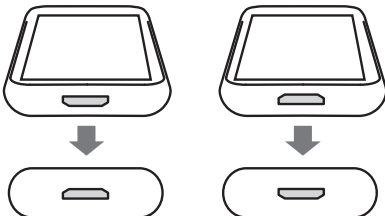

2. Connectez fermement l'appareil Android.

! Remarques

Vous pouvez pivoter la station de l'appareil Android. Si vous voulez tourner la station, tirez la station vers le haut ensuite faites la tourner à droite ou à gauche.

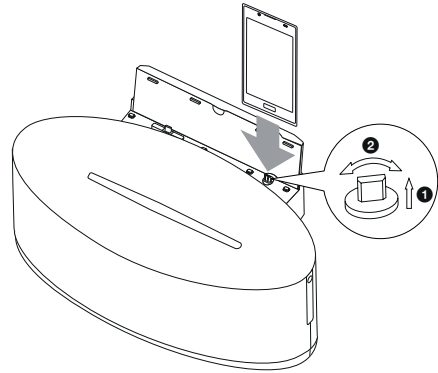

3. Appuyez sur **FUNCTION** ou **F** pour choisir la fonction **ANDROID**.

Pour	Action
Lire	Appuyez sur >/II .
Pause	Pendant la lecture, appuyez sur la touche >/II .
Passer	Pendant la lecture, appuyez sur la touche I<</>>I pour aller au fichier suivant ou retourner au début du fichier courant. Pour une lecture de moins de 2 secondes, appuyez sur I<< pour aller sur le fichier précédent. Une lecture après 3 secondes, appuyez sur I<< pour aller au début du fichier.

! Remarques

- En cas d'erreur sur la connexion, vérifiez les problèmes comme suit:
 - Votre appareil Android n'est pas connecté correctement.
 - Cet appareil reconnaît votre appareil Android comme périphérique inconnu.
 - Votre appareil Android n'est pas démarré.
 - Vérifiez le réglage du type de connexion USB sur votre appareil Android.
- Quand vous déconnectez votre appareil Android de la station d'accueil pendant la lecture, la lecture continue.
- En cas d'absence de son de l'appareil, réglez le volume de votre appareil Android.
- La durée de recharge dépend de votre appareil Android.
- Certains appareils Android ne peuvent pas être rechargés.
- En fonction de l'emplacement et du sens du connecteur du micro USB sur votre appareil Android, branchez le en position portrait ou en paysage.
- Il est possible que vous ne puissiez pas commander votre appareil Android depuis cette station en raison d'un dysfonctionnement de l'appareil Android.
- Selon la version du logiciel de votre appareil Android, il est possible de ne pas pouvoir commander votre appareil Android par cet appareil. Nous vous recommandons d'installer la version la plus récente du logiciel.
- Si vous utilisez une application, passez un appel ou envoyez, recevez un SMS, etc., sur votre appareil Android, déconnectez-le de la station d'accueil pour l'utiliser.
- Si votre appareil Android ne prend pas en charge AOA (Accessoire ouvert Android) version 2.0, cet appareil ne peut recharger que votre appareil Android même si l'appareil Android a un OS 4.1 (ou plus récent).

Écouter de la musique à partir d'un appareil externe

La station peut être utilisée pour lire de la musique à partir de divers types d'appareils externes. (Le câble n'est pas fourni avec les accessoires pour cet appareil.)

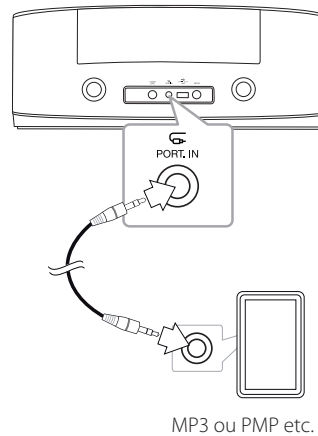

1. Raccordez l'appareil au port **PORT.IN** de la station.
2. Appuyez sur **Power** ou **Power/II** pour l'allumer.
3. Sélectionnez la fonction **PORTABLE** en appuyant sur **FUNCTION** ou **F**.
4. Allumez l'appareil externe et lancez la lecture.

Utilisation de la technologie sans fil Bluetooth

À propos de la technologie Bluetooth

Bluetooth® est une technologie de communication sans fil pour les connexions de courte portée.

La portée disponible est de 10 mètres.

(Le son peut être interrompu lorsque la connexion est perturbée par d'autres ondes électroniques ou que la distance entre les deux appareils connectés est trop grande.)

La connexion d'appareils individuels via la technologie sans fil **Bluetooth®** n'entraîne aucun frais. Un téléphone mobile équipé de la technologie sans fil **Bluetooth®** peut être contrôlé en cascade si la connexion est effectuée via la technologie sans fil **Bluetooth®**.

Périphériques compatibles : Téléphone portable, MP3, ordinateur portable, PDA.

Profils Bluetooth

Pour pouvoir utiliser la technologie sans fil Bluetooth, les appareils doivent pouvoir interpréter certains profils. Cet appareil est compatible avec le profil suivant.

A2DP (Advanced Audio Distribution Profile)

Écouter de la musique via un appareil Bluetooth

Avant de lancer le jumelage, assurez-vous que la fonction Bluetooth de votre appareil compatible est activée. Reportez-vous au manuel d'utilisation de votre appareil Bluetooth. Une fois le jumelage effectué, il n'est pas nécessaire de recommencer l'opération.

1. Sélectionnez la fonction Bluetooth via  **FUNCTION** ou **F**.

La LED  du Bluetooth clignote.

2. Allumez le périphérique Bluetooth et procédez au jumelage. Lors de la recherche de la mini-chaîne hi-fi avec votre appareil Bluetooth, celui-ci peut afficher une liste des appareils trouvés, selon le type d'appareil Bluetooth dont il s'agit. Votre appareil apparaîtra sous le nom «LG Docking (XX:XX)».

! Remarques

XX:XX signifie les derniers quatre chiffres de l'adresse BT. Par exemple, votre appareil à une adresse comme 9C:02:98:4A:F7:08, vous verrez "LG Docking (F7:08)" sur votre appareil Bluetooth.

3. Saisissez votre code PIN.
Code PIN : 0000

! Remarques

Selon le type de périphérique Bluetooth, certains appareils n'exigent pas un code PIN.

4. Une fois que cette station est connectée avec succès au Bluetooth de votre appareil, la LED  "Bluetooth" arrête de clignoter.

! Remarques

- Certains périphériques Bluetooth ont un mode de jumelage différent en fonction de leur type.
- Si le nom de votre appareil ne figure pas dans la liste, essayez la procédure de jumelage.

5. Écouter de la musique.
Pour lire une piste de musique enregistrée sur votre périphérique Bluetooth, reportez-vous au manuel d'utilisation de votre périphérique. Le niveau de volume sera réglé en fonction du volume sonore de votre périphérique Bluetooth.

! Remarques

- Le son de la station principale risque d'être déformé si vous augmentez le volume de l'appareil Bluetooth au tiers ou plus.
- Quand vous utilisez la fonction Bluetooth, réglez le volume d'un appareil Bluetooth à un niveau convenable pour l'écouter.
- Une fois que votre appareil est connecté à la station par Bluetooth, la fonction se met automatiquement sur BT. (À l'exception de la fonction LG Sound Sync)
- Dans la fonction LG Sound Sync, Bluetooth n'est pas connecté de votre appareil.
- Après avoir recherché cet appareil sur votre appareil Bluetooth, jumelez l'appareil Bluetooth avec cette unité. Écoutez ensuite la musique de votre choix.
- Le son peut être coupé lorsque des interférences provoquées par d'autres ondes électroniques perturbent la connexion.
- Vous ne pouvez pas contrôler l'appareil Bluetooth via votre station.
- Le jumelage est limité à un seul appareil Bluetooth (le jumelage multiple n'est pas pris en charge).
- Même si la distance entre votre appareil Bluetooth de cette mini-chaîne hi-fi est inférieure à 10 mètres, il est possible que la connexion ne puisse pas se faire s'il existe des obstacles entre les deux.
- Selon le type de l'appareil, il se peut que vous ne puissiez pas utiliser la fonction Bluetooth.
- Vous pouvez utiliser la technologie sans fil avec un téléphone, un baladeur MP3, un ordinateur portable, etc.
- Quand le Bluetooth n'est pas connecté, la LED (X) du Bluetooth clignote.
- En cas de dysfonctionnement électrique dû à des appareils utilisant la même fréquence, tels que du matériel médical, des fours à micro-ondes ou des dispositifs de réseau local sans fil, la connexion sera interrompue.
- La connexion sera interrompue si une personne se tient dans le champ entre le périphérique Bluetooth et le lecteur.

! Remarques

- Plus vous éloignez le périphérique Bluetooth de la station et plus la qualité du son diminue. Lorsque vous dépassez la distance supportée par le Bluetooth, la connexion est interrompue.
- L'appareil équipé de la technologie sans fil **Bluetooth®** sera déconnecté si vous éteignez la mini-chaîne hi-fi ou si vous éloignez l'appareil de la mini-chaîne hi-fi de plus de 10 mètres.
- Si l'appareil Bluetooth est déconnecté, reconnectez-le à la station.

Utilisation Bluetooth App

À propos de "LG Bluetooth Remote" App

"LG Bluetooth Remote" App apporte une série de nouvelles fonctionnalités à cette station. Pour profiter de plus de fonctionnalités, nous vous recommandons de télécharger et d'installer des apps gratuites de "LG Bluetooth Remote".

Installez l'application "LG Bluetooth Remote" sur "Apple App Store" ou "Google Android Market (Google Play Store)"

1. Appuyez sur l'icône "Apple App Store" ou "Google Android Market (Google Play Store)".
2. Dans la barre de recherche, entrez "LG Bluetooth Remote" et validez.
3. Dans la liste de résultats, sélectionnez "LG Bluetooth Remote" pour télécharger l'application Bluetooth.
4. Appuyez sur l'icône pour installer.
5. Appuyez sur l'icône pour télécharger.

! Remarques

- Assurez-vous que votre périphérique Bluetooth est connecté à Internet.
- Assurez-vous que votre périphérique Bluetooth peut accéder à l'"Apple App Store" ou au "Google Android Market (Google Play Store)".
- Pour de plus amples informations, reportez-vous à l'explication sur l'appli BT dans « Apple App Store » ou « Google Android Market (Google Play Store) ».

Installez "LG Bluetooth Remote" App sur votre appareil Bluetooth.

1. Installez l'application "LG Bluetooth Remote" grâce au code flash. Utilisez votre logiciel de lecture des codes flash.



(Apple iOS)



(Android OS)

2. Appuyez sur l'icône pour installer.
3. Appuyez sur l'icône pour télécharger.

! Remarques

- Assurez-vous que votre périphérique Bluetooth est connecté à Internet.
- Assurez-vous que votre périphérique Bluetooth dispose d'un logiciel pour lire les codes flash. Sinon, vous pouvez en télécharger un sur "Apple App Store" ou "Google Android Market (Google Play Store)".

Activer le Bluetooth à l'aide de l'application "LG Bluetooth Remote"

L'application "LG Bluetooth Remote" vous aidera à connecter votre appareil Bluetooth à la station.

! Remarques

En cas d'un périphérique iOS :

Après avoir effectué le jumelage, activez le Bluetooth avec l'application LG Bluetooth Remote.

1. Sur l'écran d'accueil, appuyez sur l'icône de l'application "LG Bluetooth Remote" pour l'ouvrir et accéder au menu principal.
2. Appuyez sur [Setting] et sélectionnez l'appareil de votre choix.
3. Pour plus d'informations sur l'utilisation, appuyez sur [Setting] puis sur [Help].

! Remarques

- L'application BT sera disponible dans la version comme suit du logiciel
 - iOS O/S : Ver 4.3 (ou plus récente)
 - Android O/S : Ver 2.3.3 (ou plus récente)
- Si vous placez votre iPod touch/iPhone/iPad sur la station de cet appareil tandis que votre iPod touch/iPhone/iPad est connecté par Bluetooth à cet appareil, et vous mettez cet appareil en mode iPod, la connexion Bluetooth est désactivée.
- Si vous placez votre appareil Adroid sur la station de cet appareil pendant que votre appareil Android est connecté à cet station par une connexion Bluetooth, la connexion Bluetooth est désactivée.
- Il n'est pas possible de brancher simultanément plusieurs appareils à la station. Si la station est déjà connectée à un autre périphérique Bluetooth, débranchez celui-ci et réessayez.
- Si vous utilisez l'application "LG Bluetooth Remote", il y a quelques différences entre l'application et la télécommande fournie. Utilisez la télécommande fournie au besoin.
- En fonction de l'appareil Bluetooth, "LG Bluetooth Remote" peut ne pas fonctionner.
- L'application "LG Bluetooth Remote" développée pour Apple iOS diffère légèrement de celle pour Android OS.
- Il peut arriver que le périphérique sur lequel vous utilisez l'application "LG Bluetooth Remote" s'interrompe si vous sélectionnez une autre application ou si vous changez les réglages. Dans ce cas, vérifiez le statut de la connexion.
- Pour éviter un dysfonctionnement, il est recommandé de ne connecter qu'un seul périphérique sur cet appareil.
- Ne connectez pas votre appareil en raccordant un câble au port USB. Sinon, la connexion Bluetooth sera interrompue.
- Après la connexion de l'application Bluetooth, votre appareil peut retransmettre de la musique. Dans ce cas, retentez la procédure de connexion.

Autres fonctions

LG Tag On

LG Tag On vous permet d'installer une application "LG Bluetooth Remote" ouverte pour un téléphone à activation NFC.

1. Activez la fonction NFC de votre téléphone à activation NFC.
2. Allumez l'appareil.
3. Placez à dos votre téléphone à activation NFC sur l'appareil.

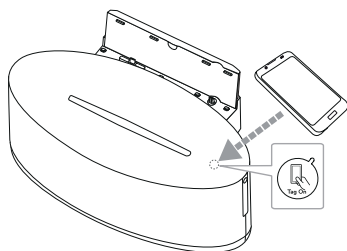

- Si l'application "LG Bluetooth Remote" n'est pas installée sur votre téléphone à activation NFC, l'écran lié avec l'application "LG Bluetooth Remote" est affiché.
- Si l'application "LG Bluetooth Remote" est installée sur votre téléphone à activation NFC, l'application "LG Bluetooth Remote" est activée.

! Remarques

- Vous devez activer la fonction NFC de votre téléphone avec NFC activé.
- Si l'écran de votre téléphone à activation NFC est verrouillé, il ne lira pas le NFC.
- Si le boîtier de votre Smartphone est chromé, NFC n'est pas disponible. Selon la matière ou l'épaisseur de votre boîtier, NFC est susceptible d'être mal lu.

Synchronisation sonore LG



Vous pouvez contrôler certaines fonctions de cet appareil via la télécommande de votre téléviseur grâce à la fonction de synchronisation sonore LG. Il faut pour cela que votre téléviseur LG soit compatible avec cette fonction. Assurez-vous que votre téléviseur présente le logo LG Sound Sync.

Les fonctions contrôlables via la télécommande du téléviseur LG sont le réglage du volume et la mise en sourdine.

Reportez-vous au manuel d'utilisation de votre téléviseur pour plus de détails sur la fonction de synchronisation sonore LG.

! Remarques

- Vous pouvez également utiliser la télécommande de cet appareil pendant que la fonction de synchronisation sonore LG est active. Si vous utilisez à nouveau la télécommande de votre téléviseur, l'appareil se synchronise avec ce dernier.
- En cas de problème de connexion, assurez-vous que le téléviseur est branché et fonctionne bien.
- Assurez-vous que cet appareil est branché et fonctionne bien, et vérifiez que le problème n'a pas les origines suivantes.
 - L'appareil n'est pas sous tension.
 - La fonction sélectionnée n'est pas la bonne.
 - La connexion sans fil est interrompue par des interférences ou par la distance.

Avec une connexion sans fil

1. Allumez l'appareil.
2. Appuyez sur **SOUND SYNC** à l'arrière de l'appareil pour sélectionner la fonction  (LG Sound Sync).
3. Paramétrez l'option de synchronisation sonore LG (sans fil) sur votre téléviseur. Reportez-vous au manuel d'utilisation de ce dernier.

Si votre appareil et LG TV sont connectés normalement, l'icône  arrête de clignoter et reste en couleur ambre.

! Remarques

- L'appareil avec une technologie sans fil **Bluetooth®** sera déconnecté, si la fonction LG Sound Sync est sélectionnée. L'application du Bluetooth à distance à laquelle vous êtes connecté est déconnectée soit par.
- Dans la fonction LG Sound Sync, vous pouvez rechercher et connecter cet appareil par LG TV uniquement.
- Dans la fonction LG Sound Sync, le pas du volume de cet appareil sera changé en pas du volume de LG TV.



Réglage de l'effet son de BASS (BASS BLAST)

Vous pouvez écouter la musique en réglant l'effet de son de BASS (BASS BLAST). Appuyez plusieurs fois sur **BASS EQ**. Vous pouvez ensuite renforcer l'effet son de BASS (BASS BLAST).

LED (🔊) ETEINT : BASS (BASS BLAST)

LED (🔊) ALLUME : BYPASS

Coupure temporaire du son

Appuyez sur  pour couper le son. Vous pouvez en avoir besoin par exemple pour pouvoir répondre au téléphone. Pour annuler la fonction MUTE, appuyez à nouveau sur  ou réglez le niveau du volume en appuyant sur +/- (Volume).











MISE HORS TENSION AUTOMATIQUE

Cette unité s'arrêtera d'elle-même pour réduire la consommation électrique si l'unité principale n'est pas connectée à un appareil externe et n'est pas utilisée pendant 25 minutes. Il en sera de même pour cet appareil six heures après que l'appareil principal soit connecté sur un autre appareil utilisant une entrée analogique.

Dépannage

Problème	Cause et solution
Il n'y pas de courant.	<ul style="list-style-type: none"> • Branchez le câble d'alimentation. • Vérifiez le bon fonctionnement du circuit électrique en branchant d'autres appareils.
Il n'y a pas de son.	<ul style="list-style-type: none"> • Appuyez sur  FUNCTION ou F et vérifiez la fonction sélectionnée. • Réglez le volume de votre appareil portable. • Vérifiez que le son est coupé.
L'iPod/iPhone/iPad ne fonctionne pas.	<ul style="list-style-type: none"> • Branchez l'iPod/iPhone/iPad correctement sur la station.
Il n'y a pas de son de votre Appareil Android sur la station.	<ul style="list-style-type: none"> • Veillez à ce que le système Android de la version 4.1 ou plus récente soit utilisée. • Connectez correctement l'appareil Android sur la station.
La télécommande ne fonctionne pas correctement.	<ul style="list-style-type: none"> • La télécommande n'est pas réglée sur le capteur de l'appareil. • La télécommande est trop loin de l'appareil. • Un obstacle se trouve entre la télécommande et l'appareil. • La pile de la télécommande est vide, la remplacer.
Le jumelage Bluetooth ne fonctionne pas correctement.	<ul style="list-style-type: none"> • Désactivez et réactivez le Bluetooth sur votre périphérique Bluetooth, puis essayez de nouveau de procéder au jumelage. • Veillez à ce que votre périphérique Bluetooth soit allumé. • Ôtez tout obstacle entre le périphérique Bluetooth et l'unité. • Suivant le type de périphérique Bluetooth ou l'environnement, votre périphérique peut ne pas être jumelé avec l'unité. • Si votre périphérique Bluetooth a déjà été connecté à une autre unité, commencez par interrompre la connexion Bluetooth. Vous pouvez ensuite commander votre unité depuis l'appli BT. • En fonction de l'appareil Bluetooth, l'appli BT peut ne pas fonctionner ou pas correctement. • La connexion établie peut être interrompue si vous sélectionnez une autre application ou modifiez les réglages du périphérique connecté via l'appli BT. Dans ce cas, vérifiez le statut de la connexion.

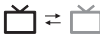
A propos de l'état de LED

Fonction	Etat	LED	Description
iPod	iPod Connecté	iPod	
	Pas d'iPod	iPod ⇄ iPod	Clignote lentement
Android	Android Connecté		
	Chargement de Android		Clignote rapidement
	Pas d'Android		Clignote lentement
USB	USB		
	Pas d'USB		Clignote lentement
Bluetooth	Bluetooth jumelé		
	Bluetooth prêt		Clignote lentement
Portable	Entrée Portable		
LG Sound Sync	LG Sound Sync Connecté		
	LG Sound Sync prêt		Clignote lentement
BASS (BASS BLAST)	BASS (BASS BLAST)		
	BYPASS		

Marques et licences



«Made for iPod», «Made for iPhone» et «Made for iPad» signifient qu'un accessoire électronique a été conçu pour se connecter spécifiquement à l'iPod, à l'iPhone ou à l'iPad, respectivement, et a été certifié par le développeur comme répondant aux standards de performances d'Apple. Apple n'est pas responsable du fonctionnement de cet appareil, ni de sa compatibilité avec les normes légales et de sécurité. Veuillez noter que l'utilisation de cet accessoire avec l'iPod, l'iPhone ou l'iPad peut affecter les performances sans fil.



La technologie sans fil Bluetooth® est un système qui permet d'établir une liaison radio entre des appareils électroniques situés dans un rayon de 10 mètres au maximum.

La connexion d'appareils individuels via la technologie sans fil Bluetooth® n'entraîne aucun frais. Un téléphone mobile équipé de la technologie sans fil Bluetooth® peut être contrôlé en cascade si la connexion est effectuée via la technologie sans fil Bluetooth®.

La marque et le logo Bluetooth® sont la propriété de Bluetooth® SIG, Inc. et leur utilisation par LG Electronics est soumise à licence.

Les autres marques et noms de marques sont la propriété de leurs détenteurs respectifs.

Manipulation

Transport

Conservez le carton et les matériaux d'emballage d'origine. Si vous devez transporter l'appareil, remballiez-le tel qu'il était à l'origine pour lui assurer une protection maximale.

Entretien des surfaces extérieures

N'utilisez pas de liquides volatils tels qu'une bombe d'insecticide à proximité.

Essayez sans appuyer pour ne pas abîmer la surface.

Ne laissez pas des produits en caoutchouc ou en plastique en contact prolongé avec l'appareil.

Nettoyage de l'appareil

Pour nettoyer l'appareil, utilisez un chiffon doux et sec. Si les surfaces sont très sales, utilisez un chiffon doux légèrement humidifié avec une solution détergente peu concentrée. N'utilisez pas de solvants puissants tels que alcool, benzine ou diluants, car ces derniers risquent d'endommager la surface de l'appareil.

Caractéristiques techniques

General	
Caractéristiques de l'adaptateur	18 V CC --- 2.67 A, 100 - 240 V, 50/60 Hz
Consommation électrique	40 W
Dimensions (L x H x P)	(380 x 151 x 162) mm
Poids net (approx.)	3,1 kg
Température de fonctionnement	5 °C à 35 °C (41 °F à 95 °F)
Taux d'humidité toléré	5 % à 90 %
Alimentation électrique du bus	USB/iPod/iPhone/iPad : 5 V --- 2.1 A Micro USB : 5 V --- 1.0 A

Entrées	
PORT. IN	0,5 Vrms (jack stéréo 3.5 mm)

Amplificateur	
Puissance de sortie	15 W X 2 ch (8 Ω at 1 kHz)
T.H.D	10 %

Enceintes	
Type	intégrées
Impédance	8 Ω
Puissance nominale d'entrée	15 W
Puissance max. d'entrée	30 W

- Conception et caractéristiques sujettes à modification sans préavis.

