

s plnením spredu

AUTOMATICKÁ PRÁČKA

Pred začiatkom inštalácie si starostlivo prečítajte tento návod. Toto vám uľahčí inštaláciu a zabezpečí, že práčka bude nainštalovaná správne a bezpečne. Po inštalácii nechajte tento návod v blízkosti práčky pre budúce použitie.

F1481TDP(1~9)

F1281TDP(1~9)

F1081TDP(1~9)



P/No.: MFL67685622

www.lg.com

Obsah

Obsah2

Vlastnosti produktu3

Dôležité pokyny pre bezpečnosť

Dôležité pokyny pre bezpečnosť.....4

Základné bezpečnostné opatrenia.....5

Uchovajte tieto pokyny6

Technické údaje.....7

Inštalácia

Vybalenie8

Prepravné skrutky8

Požiadavky na miesto inštalácie

práčky.....9

Pripojenie hadice prívodu vody.....11

Montáž odtokovej hadice13

Vyrovnanie práčky14

Používanie práčky

Fungovanie práčky.....16

Starostlivosť o prádlo pred práním.....17

Tabuľka programu prania18

Ďalšie voľby19

Prevádzkové údaje.....20

Ovládací panel21

Doplnkový program.....22

- Odložený štart (Time Delay)22

- Obmedzenie stlačenia (Crease Care) ..22

- Oblíbený (Favorite).....22

- Predpranie (Pre Wash)22

Voliteľné funkcie.....23

- Voliteľné funkcie1 (Option1)23

- Voliteľné funkcie2 (Option2)23

- Teplota vody (Temp.)23

- Pláchanie (Rinse)23

Ostatné funkcie23

- Pláchanie+Odstredovanie

(Rinse+Spin).....23

- Iba odstredovanie23

Detská poistka.....24

Zapnutie / vypnutie zvukového signálu ..24

Čistenie bubna25

Zamknuté dverka & Váženie25

Ďakujeme za zakúpenie tejto plne automatickej práčky zn. LG.

Prečítajte si prosím starostlivo tento „Návod na obsluhu“; poskytnete vám pokyny na bezpečnú inštaláciu, používanie a údržbu. Uchovajte pre prípadnú budúcu potrebu.

Poznamenajte si konkrétny typ zakúpenej práčky (model) a výrobné číslo (Serial number -S/N)

Číslo modelu

Sériové číslo

Dátum nákupu

Pridávanie pracích prostriedkov

Pridávanie pracích prostriedkov a zmäčkovačov prádla (aviváže)26

Údržba a ošetrovanie práčky

Filter prívodu vody28

Filter odtokového čerpadla.....29

Výsuvný dávkovač pracích prostriedkov30

Prací bubon.....31

Čistenie práčky.....31

Pokyny pre zazimovanie práčky31

Skôr než zavoláte odborný servis

Diagnostika problému32

Chybové hlásenia34

Použitie SMARTDIAGNOSIS™35

Záručné podmienky.....36

Vlastnosti produktu



■ **Systém priameho pohonu bubna**

Moderný bezuhlíkový jednosmerný elektromotor poháňa bubon priamo, bez remeňa a remenice.



■ **6 činnosť**

Práčka je schopná vykonávať rôzne pohyby bubna alebo kombináciu rôznych pohybov v závislosti od vybraného programu prania. V kombinácii s riadenou rýchlosťou odstreďovania a schopnosťou bubna otáčať sa vľavo a vpravo sa prací výkon zariadenia výrazne zlepšil, čo vám vždy zabezpečí výborné výsledky.



■ **Ochrana pred pokrčením**

Pokrčenie prádla je minimalizované striedaním otáčok bubna.



■ **Zabudovaný ohrievač**

Vnútorňý ohrievač automaticky ohrieva vodu na najlepšiu teplotu podľa zvolených cyklov.



■ **Hospodárnejší, inteligentný systém náplne prádla**

Inteligentný systém prania zisťuje veľkosť počas a teplotu vody a podľa toho optimalizuje úroveň (množstvo) vody počas prania, čím minimalizuje spotrebu elektrickej energie a vody.



■ **Detská poistka**

Detská poistka zaisťuje, aby deti nemohli počas prevádzky práčky zatlačením ktoréhokoľvek tlačidla zmeniť nastavený program prania.



■ **Systém ovládania rýchlosti otáčania bubna s nízkym hlukom**

Snímaním množstva náplne a vyvážením skutočne minimalizuje úroveň hluku pri odstreďovaní.

Dôležité pokyny pre bezpečnosť

PREČÍTAJTE SI VŠETKY POKYNY A VYSVETLENIE INŠTALÁCIE PRED POUŽITÍM

⚠ UPOZORNENIE

Z dôvodu vašej bezpečnosti sa musia dodržať informácie uvedené v tomto návode aby sa minimalizovalo riziko požiaru alebo výbuchu, úrazu elektrickým prúdom, alebo aby nedošlo k poškodeniu majetku, zraneniu osôb alebo k úmrtiu.

Vaša bezpečnosť a bezpečnosť iných je veľmi dôležitá.

V tomto návode a na vašom zariadení je uvedených mnoho dôležitých bezpečnostných odkazov. Vždy si prečítajte všetky bezpečnostné odkazy a riadte sa podľa nich.

⚠ Toto je symbol bezpečnostnej výstrahy.

Tento symbol vás upozorňuje na prípadné riziká, ktoré môžu vás alebo iných zabiť alebo zraniť.

Všetky bezpečnostné odkazy budú nasledovať po symbole bezpečnostnej výstrahy a tiež po slove NEBEZPEČENSTVO, UPOZORNENIE alebo VÝSTRAHA.

Tieto slová znamenajú:

⚠ NEBEZPEČENSTVO

Ak bezprostredne nepostupujete podľa pokynov môže dôjsť k zabitiu alebo vážnemu zraneniu.

⚠ UPOZORNENIE

Ak by ste nepostupovali podľa pokynov mohlo by dôjsť k úmrtiu alebo vážnemu zraneniu.

⚠ VÝSTRAHA

Ak nepostupujete podľa pokynov, môžete sa trochu zraniť alebo poškodiť výrobok.

Všetky bezpečnostné pokyny vás upozornia v čom je prípadné riziko, ako znížiť pravdepodobnosť zranenia a čo by sa mohlo stať ak sa nepostupuje podľa pokynov.

Dôležité pokyny pre bezpečnosť

■ Základné bezpečnostné opatrenia

▲ UPOZORNENIE

Aby sa pri užívaní práčky znížilo riziko požiaru, úrazu elektrickým prúdom alebo iného úrazu osôb, dodržujte bezpečnostné opatrenia vrátane nasledovných:

- Pred inštaláciou skontrolujte či na zariadení nie sú vonkajšie poškodenia. Ak sú, inštaláciu nerobte.
- Práčku neinštalujte ani neskladujte na miestach kde bude vystavená poveternostným vplyvom.
- Nepokúšajte sa zasahovať do ovládacích prvkov.
- Neopravujte ani nevymieňajte žiadnu časť práčky ani nerobte servis ak to nie je špeciálne odporúčané v pokynoch užívateľa pre údržbu alebo v pokynoch užívateľa pre opravy, ktorým rozumiete a ste schopní vykonať ich.
- Oblasť pod a okolo vášho zariadenia udržiavajte bez horľavých materiálov ako napr. bavlna, papier, handry, chemikálie a pod.
- Zariadenie nemajú používať malé deti a nespôsobilé osoby bez dozoru. Nedovoľte deťom aby sa hrali na tomto, s týmto, alebo vo vnútri tohto alebo iného zariadenia.
- Dajte pozor aby sa malé zvieratá nedostali do zariadenia.
- Dvierka práčky nenechávajte otvorené. Otvorené dvierka by mohli lákať deti aby sa vešali na dvierka alebo aby liezli do vnútra práčky.
- Nikdy nesiahajte do práčky pokiaľ sa pohybuje. Počkajte až bubon úplne zastane.
- Proces prania môže znížiť samozhasiaciu prísadu tkaniny. Aby sa to nestalo, postupujte starostlivo podľa pokynov výrobcu šatstva pre pranie a ošetrovanie.
- Neperte ani nesušte výrobky, ktoré boli čistené, prané, namočené alebo zašpinené horľavými alebo výbušnými látkami (ako vosk, olej, farba, benzín, odmašťovače, rozpúšťadlá pre suché čistenie, petrolej a pod.), ktoré sa môžu zapáliť alebo môžu explodovať. Olej môže zostať v nádrži počas celého cyklu a spôsobiť požiar počas sušenia. Preto nenakladajte zaolejované šaty.
- Nebúchajte na zatvorené dvierka práčky ani sa nepokúšajte nasilu dvierka otvoriť keď sú blokované. Práčka by sa mohla poškodiť.
- Keď stroj beží pri vysokej teplote, predné dvierka môžu byť veľmi horúce. Nedotýkajte sa ich.
- Pre minimalizáciu úrazu elektrickým prúdom, odpojte toto zariadenie od napájania alebo odpojte práčku na domovom rozvádzači tak, že odstránite poistku alebo vypnete istič obvodov predtým ako začnete s údržbou a čistením.
- Keď vyťahujete sieťovú šnúru neťahajte ju uchopením za šnúru. Mohla by sa poškodiť.
- Na zariadení nikdy nepracujte ak je poškodené, nefunguje, čiastočne je demontované, alebo niektoré diely chýbajú alebo sú rozbité, vrátane poškodenej šnúry alebo zástrčky.

Dôležité pokyny pre bezpečnosť

■ Základné bezpečnostné opatrenia

⚠ UPOZORNENIE

Pre zníženie rizika požiaru, úrazu elektrickým prúdom alebo iného úrazu osôb pri používaní tejto práčky, dodržujte základné bezpečnostné opatrenia, vrátane nasledovných:

- **Predtým ako starú práčku vyhodíte, odpojte ju od siete. Zložte zbytočnú zástrčku. Kábel odrežte hneď pri zariadení aby sa zabránilo používaniu.**
- **Ak bol výrobok pod vodou, zavolajte servis.** Je tam riziko úrazu elektrickým prúdom a riziko požiaru.
- **Zariadenie zapojené na vodovod pomocou nových hadíc. Staré hadice by sa nemali znovu používať.**
- **Aby sa znížilo riziko zranenia osôb, dodržiavajte všetky bezpečnostné opatrenia doporučené pre priemysel, vrátane používania dlhých rukavíc a ochranných okuliarov.** Nedodržanie všetkých bezpečnostných upozornení uvedených v tomto návode by mohlo spôsobiť škody na majetku, zranenie osôb alebo smrť.
- **Keď sú dvierka na práčke otvorené, dvere smerom nadol veľmi netlačte.** Mohlo by to práčku zvaliť.

■ Uchovajte tieto pokyny

POKYNY NA ZEMNENIE

Toto zariadenie sa musí uzemniť. V prípade zlej funkcie alebo havárie, zemnenie zníži riziko úrazu elektrickým prúdom tým, že umožní cestu najmenšieho odporu pre elektrický prúd. Toto zariadenie má šnúru so zemniacim vodičom zariadenia a zemniacim kolíkom. Kolík musí byť zastrčený do príslušnej zásuvky, ktorá je správne nainštalovaná a uzemnená v súlade so všetkými miestnymi predpismi a nariadeniami.

- **Nepoužívajte rozvodku, táto by prerušila zemnenie kolíka.**
- **Ak nemáte správnu zásuvku, prekonzultujte to s elektrikárom.**

⚠ UPOZORNENIE

Nesprávne zapojenie zemniaceho vodiča môže zapríčiniť úraz elektrickým prúdom. Ak máte pochybnosti či je zariadenie uzemnené správne, dajte skontrolovať kvalifikovanému elektrikárovi alebo pracovníkovi servisu. Nerobte zmeny na zástrčke dodanej so zariadením, ak nepasuje do zásuvky, dajte si nainštalovať správnu zásuvku kvalifikovanému elektrikárovi.

Technické údaje

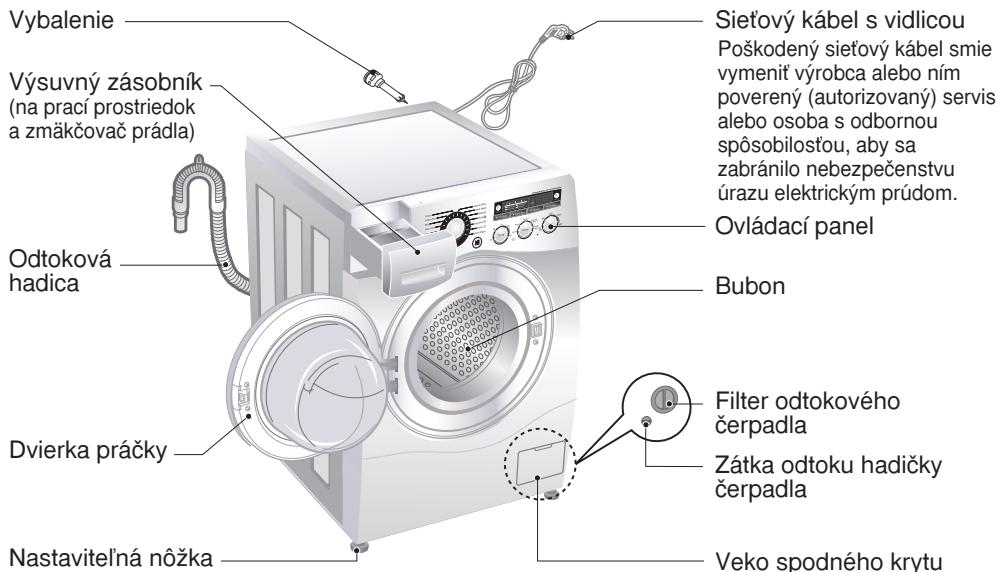

- **Názov** : Automatická práčka s vkladáním prádla spredu
- **Napájanie** : 220 - 240 V~, 50 Hz
- **Rozmery (š x hl. x v)** : 600 mm × 590 mm × 850 mm
- **Hmotnosť** : 65 kg
- **Príkion max** : 2100 W
0,33 W (Režim vypnutia, Odchod z režimu zapnutia)
- **Kapacita prania** : 8 kg prádla
- **Povolený tlak vody** : 100 - 1000 kPa (1,0 - 10,0 kgf / cm²)
- **Informácia pre zákazníka Norma týkajúca a hlučnosti: norma EN 60704**
Deklarovaná hodnota akustickej hlučnosti výrobku je pozri tabuľku nižšie
Zodpovedá to požiadavkam hladiny A akustického tlaku pri zohľadnení referenčného akustického tlaku 1pW

■ **Hladina hlučnosti :**

	Pranie	Odstredovanie
F14**	55 dB(A)	73 dB(A)
F12**	55 dB(A)	72 dB(A)
F10**	55 dB(A)	72 dB(A)

* Zmeny vonkajšieho vyhotovenia (vzhľadu) a technických údajov za účelom zvýšenia kvality, vyhradené.

■ Príslušenstvo

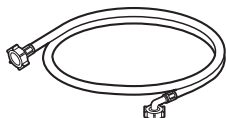

Hadica prívodu vody



Montážny kľúč

Inštalácia

■ Vybalenie

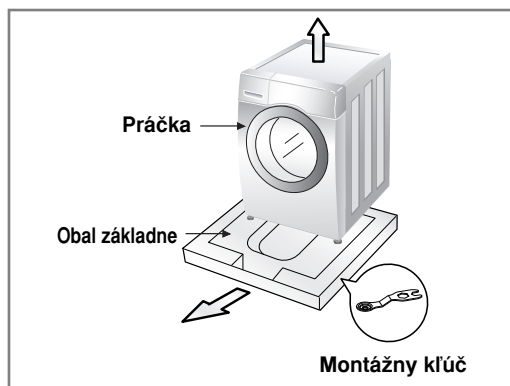

1. Odstráňte kartónovú krabicu a polystyrénový obal.
2. Zdvihnite práčku a odstráňte spodnú časť balenia.
3. Odstráňte pásku, ktorá pridržiavala napájací kábel a hadicu.
4. Odstráňte prírodnú hadicu z bubna.

ⓘ POZN.

- Uchovajte kľúč na vyrovnanie práčky v základnom balení.

⚠ UPOZORNENIE

- Baliaci materiál (t. j. fólie, polystyrén) môže byť nebezpečný pre deti. Nebezpečenstvo udusení! **Uchovávajúte všetok baliaci materiál mimo dosahu detí.**

■ Prepravné skrutky

Na ochranu pred poškodením vnútorných častí počas prepravy, sú tieto zabezpečené 4 skrutkami. Pred uvedením práčky do prevádzky odstráňte tieto skrutky spolu s gumovými zátkami. Pokiaľ by skrutky neboli odstránené, spôsobia veľký hluk, vibrácie a poruchy v činnosti pri uvedení do prevádzky.

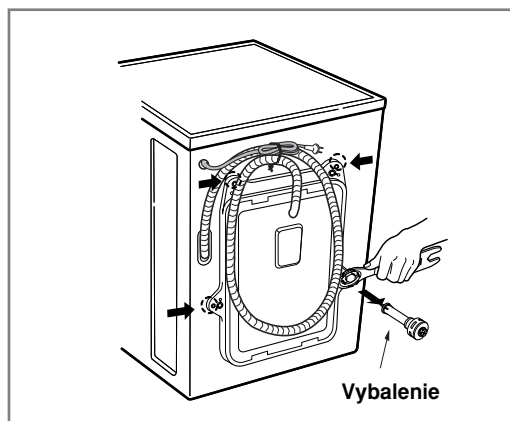

1. Odskrutkujte 4 skrutky pomocou montážneho kľúča, dodaného v príslušenstve.
2. 4 skrutky vyťahnite spolu s gumovými zátkami miernym otáčaním zátok.

ⓘ POZN.

- Uchovajte prepravné skrutky pre budúce použitie.
3. Otvory po skrutkách zaslepte dodanými zásepkami

■ Požiadavky na miesto inštalácie práčky

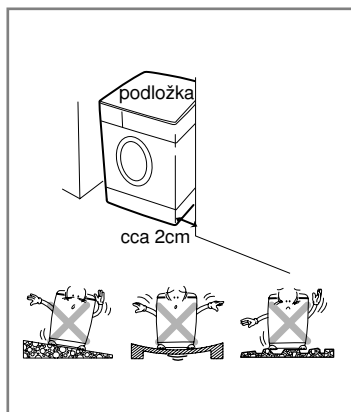

► Miesto

• Sklon podlahy:

Povolený sklon podlahy je do 1°

• Zásuvka elektrickej siete:

Musí sa nachádzať do 1,5 m od každej strany umiestnenej práčky. Nepreťažujte zásuvku pripojením viac ako jedného spotrebiča.

• Ďalšie vzdialenosti:

Je žiadaná vzdialenosť od steny, dverí a podlahy: vzadu: 10 cm; vpravo a vľavo: 2 cm

Nikdy neukladajte pracie prostriedky na vrchnú stranu práčky. Mohia by sa poškodiť povrchová úprava a ovládacie prvky práčky.

► Umiestnenie

Práčku dajte na rovnú tvrdú dlážku.

Ubezpečte sa, že cirkulácia vzduchu okolo práčky nie je zadržovaná kobercami, predložkami a pod.

- Nikdy sa nepokúšajte upraviť nerovnosti na dlážke pod práčkou kúskom dreva, kartónom, alebo podobným materiálom.
- Ak nemôžete práčku umiestniť na iné miesto, iba k plynovému sporáku alebo k peci, musíte medzi tieto dve zariadenia vložiť izoláciu (85 x 60 cm) pokrytú hliníkovou fóliou na strane, ktorá je otočená smerom k sporáku alebo k peci.
- Práčku nesmiete umiestniť do miestnosti, kde môže teplota klesnúť pod 0°C.
- Ubezpečte sa, že ste práčku umiestnili tak, že v prípade poruchy k nej bude mať technik ľahký prístup.
- Priloženým montážnym kľúčom nastavte všetky štyri nožičky tak, aby bola práčka stabilná a aby medzi hornou doskou práčky a pracovnou doskou zostala medzera približne 20 mm.

► Elektrické pripojenie

- Nepoužívajte žiadne predlžovacie káble alebo rozdvojky.
- Poškodený sieťový kábel musí vymeniť výrobca alebo poverený (autorizovaný) servisný pracovník alebo podobne odborne spôsobilá osoba, aby sa zabránilo nebezpečenstvu úrazu.
- Po ukončení prevádzky vždy vytriahnite vidlicu sieťového kábla zo zásuvky a zastavte prívod vody.
- Práčka musí byť pripojená len k riadne uzemnenej sieťovej zásuvke, zapojenej podľa platných predpisov.
- Práčka musí byť umiestnená tak, aby bola vidlica sieťového kábla zapojená v zásuvke ľahko dostupná.
- Opravy práčky musí vykonávať odborný pracovník. Ak vykonávajú opravy neskúsené osoby, môže dôjsť k úrazu alebo závažnému zlyhaniu funkcie práčky. Obráťte sa na vaše servisné stredisko.
- Neinštalujte práčku v miestnostiach, v ktorých môže dôjsť k poklesu teploty pod bod mrazu. V opačnom prípade môže dôjsť k roztrhnutiu hadíc pôsobením mrazu. Teploty pod bodom mrazu môžu nepriaznivo ovplyvniť spoľahlivosť elektronickej riadiacej jednotky.
- Ak je spotrebič dodaný v zimnom období pri teplotách pod bodom mrazu ponechajte práčku pred uvedením do prevádzky niekoľko hodín v izbovej teplote.

⚠ VÝSTRAHA

UPOZORNENIE týkajúce sa prívodného kábla

Pri väčšine zariadení sa odporúča, aby pracovali vo vyhradenom obvode, ako je obvod s jedným výstupom, ktorý poháňa iba jedno zariadenie a nie prídavné výstupy alebo bočné okruhy. Aby ste si boli istý, pozrite si v návode na použitie stranu s presným popisom.

Nepreťaž zásuvky. Preťaženie zásuviek, uvoľnené alebo poškodené zásuvky, predlžovacie káble, rozstrapkané prívodné káble, poškodená alebo popraskaná izolácia drôtu sú nebezpečné. Ktorákoľvek z týchto situácií môže znamenať poranenie elektrickým prúdom alebo požiar. Pravidelne kontrolujte kábel vášho zariadenia a ak objavíte nejaké poškodenie alebo zhoršenie, zariadenie odpojte, nepoužívajte ho a nechajte kábel vymeniť rovnakým náhradným dielom v autorizovanom servise. Kábel chráňte pred fyzickým alebo mechanickým poškodením. Nestáčajte ho, nezauzľujte, neškrťte, nezatvárajte do dverí, ani po ňom nekráčajte. Mimoriadnu pozornosť venujte zástrčkám, zásuvkám a miestu, kde kábel vychádza zo zariadenia.

Ak sa zariadenie napája pomocou šnúrovej predlžovačky alebo elektrického prenosného zariadenia so zásuvkou, tieto musia byť umiestnené tak aby ich nebolo možné pošpliechať a tiež aby tam nebol prístup vlhkosti.

⚠ VÝSTRAHA

- Prístroj nie je určený pre používanie deťmi, poprípade za dozoru dospelou osobou.
- Nedovoľte, aby sa deti hrali s práčkou, na práčke alebo vo vnútri.

Inštalácia

■ Pripojenie hadice prívodu vody

- Tlak v prívode vody musí byť v rozsahu 100 kPa až 1000 kPa (1,0 - 10,0 kgf / cm²).
- Pri pripájaní hadice prívodu vody ju nesaťahujte ani ju k prírodnému kohútiku neskrutkujte cez závit.
- Ak prevyšuje tlak v prívode vody 1 Mpa, je nutné nainštalovať pred prívod k práčke redukčné zariadenie.
- Pravidelne kontrolujte stav hadice a v prípade nutnosti ju vymente.

► Krok 1 : Skontrolujte gumové tesnenie prívodnej hadice.

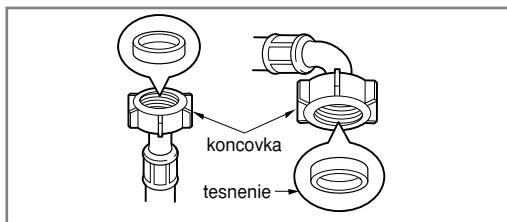

- Dve gumové tesnenia sú dodávané spolu s prírodnými hadicami vody. Používajú sa na zabránenie úniku vody. Uistite sa, že pripojenie k prívodu vody je dostatočne pevné.

► Krok 2 : Pripojte hadicu k prívodu vody.

Typ-A : Spojenie skrutkového typu hadice s prívodom vody so závitom.

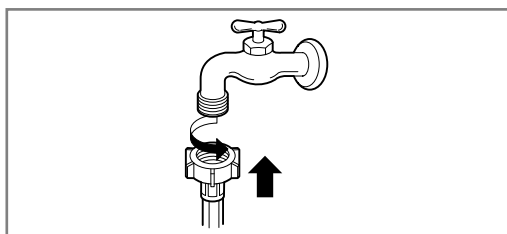

- Napojte prírodnú hadicu vody na prívod vody.

Typ-B : Spojenie skrutkového typu hadice s prívodom vody bez závitů.

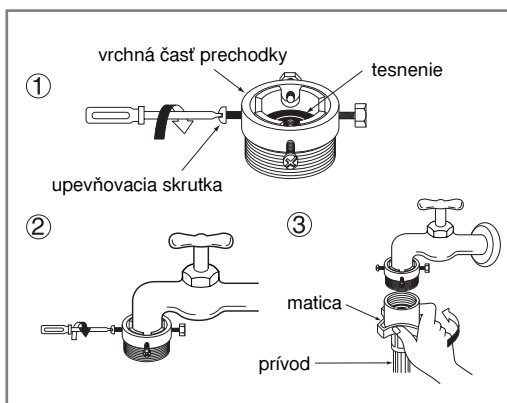

1. Odskrutkujte adaptér ring plate a 4 zvyšné skrutky adaptér.
2. Pritlačte adaptér na koniec prívodu vody tak, aby gumové tesnenie vytvorilo vodotesné spojenie. Uťahnite adaptér ring plate a 4 skrutky.
3. Pritlačte prírodnú hadicu vody smerom zvislo nahor tak, aby gumové tesnenie vo vnútri hadice mohlo úplne prilnúť v prívode vody a potom ju utiahnite priskrutkovaním na pravej strane.

Inštalácia

Typ-C : Spojenie „one touch“ typu hadice s prívodom vody bez závitů.

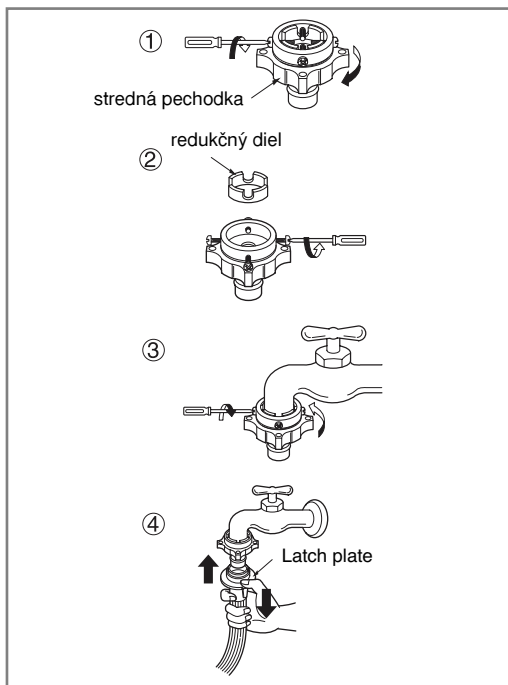

1. Odskrutkujte adaptér ring plate a 4 zvyšné skrutky adaptéra.
2. Odstráňte guide plate, ak je prívod vody príliš veľký a nepasuje k adaptéru.
3. Pritlačte adaptér na koniec prívodu vody tak, aby gumové tesnenie vytvorilo vodotesné spojenie. Uťahnite adaptér ring plate a 4 skrutky.
4. Potiahnite konektor latch plate smerom dole, zatlačte vstupnú hadicu na adaptér a uvoľnite konektor latch plate. Uistite sa, že sa adaptér riadne pripevnil na dané miesto.

POZN.

- Po tom, ako spojíte prívodnú hadicu s prívodom vody, pustite vodu, aby ste vypláchli všetky cudzie látky / špina, piesok, prach / vo vodovodných potrubíach. Nechajte vodu vytečť do vedra a skontrolujte teplotu vody.

► Krok 3: Pripojte hadicu k práčke

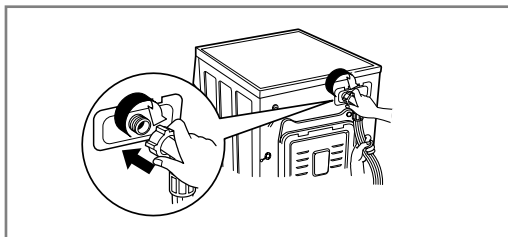

- Uistite sa, že hadica nie je skrútená a nie je poškodená.

POZN.

- Ak po pripojení voda uniká z hadice, opakujte rovnaké kroky. Pre prívod vody použite najštandardnejší typ kohútika. V prípade, že je kohútik hranatý alebo príliš veľký, pred inštaláciou kohútika na medzikus odstráňte vymedzovací krúžok.

Používané vodorovné kohútiky

Vodorovný kohútik



Kohútik s predĺžením



Kohútik so štvorcovým ústím



Inštalácia

■ Montáž odtokovej hadice

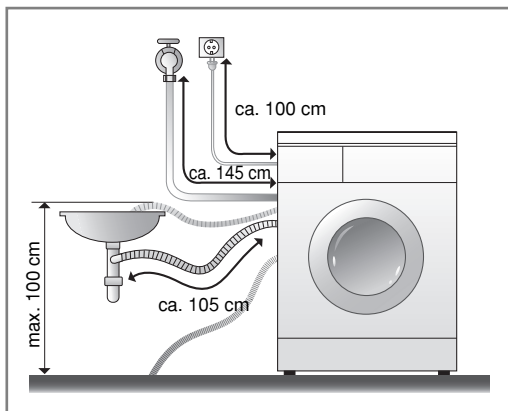

- Odtoková hadica nesmie byť pripojená vyššie ako 100 cm nad podlahou.
- Odtokovú hadicu je nutné správne upevniť proti samovoľnému uvoľneniu; únikom odtokovej vody by sa mohla poškodiť podlaha.
- Ak je odtoková hadica príliš dlhá, nekladte ju na práčku, spôsobilo by to nadmerný hluk.

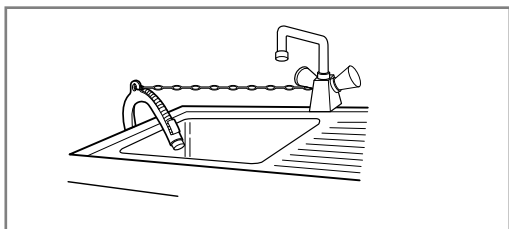

- Pri montáži odtokovej hadice zabezpečte jej koncovku lankom (retiazkou a pod.) v mieste vyústenia do odtoku.
- Správne umiestnenie odtokovej hadice ochráni podlahu pred poškodením odtokovou vodou.

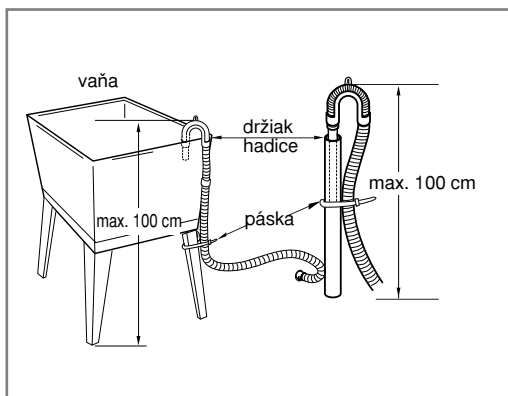

Inštalácia

■ Vyrovnanie práčky

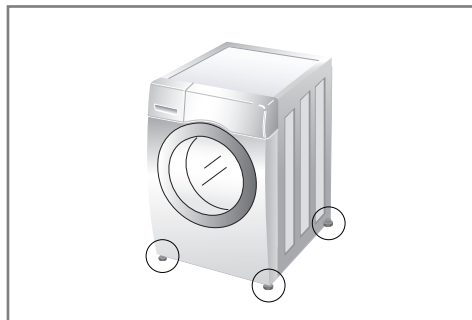

1. Správne, vodorovné a zvislé postavenie práčky zabráni vzniku nadmerného hluku a vibráciám pri prevádzke. Práčku inštalujte na rovnom a pevnom povrchu podlahy, prednostne v rohu miestnosti.

ⓘ POZN.

- Drevená alebo dutinová podlaha môžu prispieť k výrazným vibráciám a chybám z nevyváženosti.

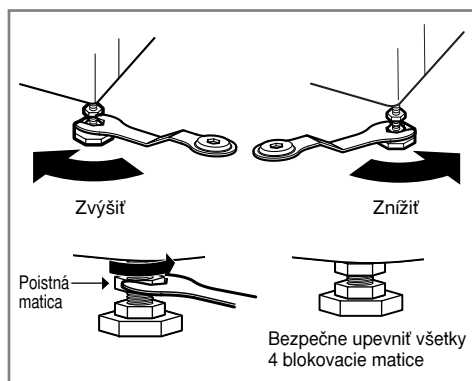

2. Ak nie je podlaha rovná, nastavte polohu práčky do roviny pomocou nastaviteľných nožičiek. (Pod nožičky nekladajte žiadne ďalšie podložky, kúsky dreva a pod.). Uistite sa, že všetky 4 nožičky sú stabilné a stoja na podlahe. Skontrolujte vodorovnú a zvislú polohu práčky pomocou vodováhy.

- Ako náhle je práčka vyrovnaná, utiahnite blokovacie matice smerom k soklu práčky. Všetky blokovacie matice musia byť upevnené.

- Krížová kontrola nastavenia
Zatlačením na hornú časť práčky v protiľahlých rohoch (uhlopriečne) sa práčka nesmie „kolísať“ (skontrolujte v oboch smeroch). Ak sa kolíše práčka pri zatlačení na uhlopriečne protiľahlé rohy, nastavte polohu (výšku nožičiek) znova.

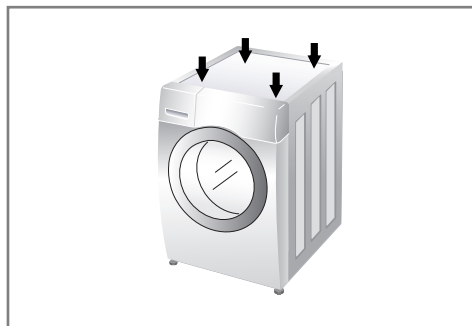

ⓘ POZN.

Ak je práčka umiestnená na vyvýšenej plošine, musí byť bezpečne pripevnená, aby sa eliminovalo riziko jej spadnutia.

Inštalácia

► Pevné podlahy

- Povrch podlahy, na ktorú sa práčka inštaluje, musí byť čistý, suchý a rovný.
- Práčku dajte na rovnú, tvrdú dlažku.

► Podlahy s dlažbou (Šmyklivé podlahy)

- Postavte nožičky prístroja na Tread Mate a vyrovnajte prístroj tak, aby vám vyhovoval (Tread Mate narežte na časti o veľkosti 70 x 70 mm a tieto prilepte na suché dlaždice, na ktorých je umiestnený prístroj.)
- Tread Mate je samolepiaci materiál, ktorý sa používa na rebríky a schody, ako prevencia pred pošmyknutím.

► Drevené podlahy (Odpružené podlahy)

- Drevené podlahy sú obzvlášť náchylné k vibráciám.
- Ak chcete zabrániť vibráciám, odporúčame vám umiestniť pod každý roh práčky minimálne 15 mm hrubú gumenú vložku, pripnutú minimálne k dvom doskám podlahy skrutkami.
- Ak je to možné, umiestnite práčku do jedného z rohov izby, kde je podlaha stabilnejšia.
- Vložte pod práčku gumené podložky, aby ste zabránili vibráciám.
- Gumené podložky (č. 4620ER4002B) si môžete zakúpiť v oddelení náhradných dielov spoločnosti LG.

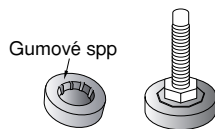

ⓘ POZN.

- Správne umiestnenie a vyrovnanie práčky vám zabezpečí jej dlhodobé, správne a spoľahlivé fungovanie.
- Práčka musí stáť 100 % horizontálne a pevne na mieste.
- Keď sa naplní práčka bielizňou, nesmie sa „hojdať“.
- Inštalácia musí byť čistá, nesmie byť natretá voskom na podlahy alebo iným mastiacim prostriedkom.
- Nedovoľte, aby sa nohy práčky namočili. Ak sa nohy práčky namočia, môže dôjsť ku kĺzaniu.

Používanie práčky

■ Fungovanie práčky



1. Roztriedte bielizeň.
(Odkazuje na stranu 17)

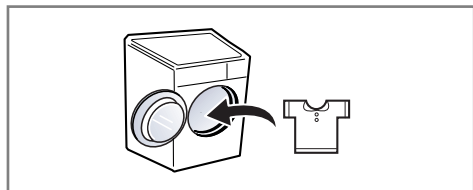

2. Otvorte dverka a vložte bielizeň.



3. Stlačte tlačidlo Power.

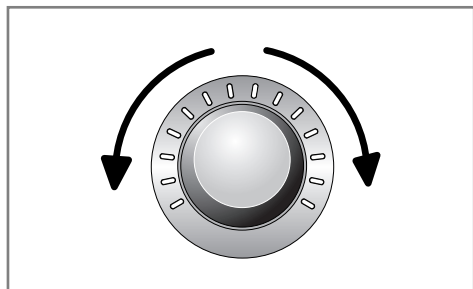

4. Vyberte program
(Odkazuje na stranu 18~20)
Teraz vyberte možnosti
(Odkazuje na stranu 22~25)
 - Doplnkový program
 - Teplota
 - Rýchlosť odstredovania
 - Ostatné funkcie

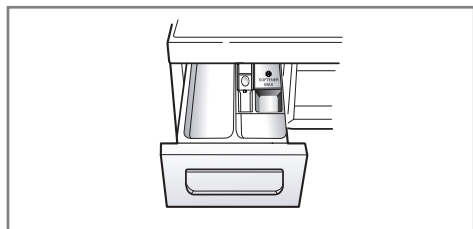

5. Pridajte prací prostriedok.
(Odkazuje na stranu 26~27)



6. Stlačte tlačidlo Start/Pause.

Používanie práčky

■ Starostlivosť o prádlo pred praním

	Teploty vody
	Normálne pranie
	Funkcia „permanent press“ proti krčeniu bielizne
	Jemné
	Ručné pranie
	Neperte

Bielizeň roztriedte podľa...

Znečistenia	Teploty vody
Farby	Druhu tkaniny

1. Nášivky na textíliách

Na textíliách vyhľadajte nášivky, ktoré obsahujú informácie (spravidla vo forme symbolov) o zložení textilu a odporúčanom spôsobe prania alebo čistenia.

2. Rozdelenie prádla podľa druhov

Najlepšie výsledky je možné dosiahnuť rozdelením prádla do náplní s vlastným pracím cyklom (programom). Rôzne druhy textílií vyžadujú inú teplotu vody, otáčky a teda pranie inými spôsobmi. Prádlo rozdeľte tiež podľa farieb na tmavo sfarbené, svetlo sfarbené a biele. Perte ich oddelene, pretože sa uvoľňujú vlákna a farba môže zafarbiť biele prádlo a pod. Podľa možnosti perte osobitne prádlo viac špinavé a menej špinavé.

- Zášpinenie (Veľmi špinavé, bežne zašpinené, menej špinavé) : Rozdeľte prádlo podľa stupňa zašpinenia.
- Farba (Biela, svetlá, tmavá) : Rozdeľte prádlo na biele a farebné.
- Vlákňitosť (textílie, ktoré uvoľňujú vlákna a ktoré ich zachytávajú) : Rozdeľte ich a perte osobitne.

3. Starostlivosť o prádlo pred vložením dávky do práčky

V jednej náplni kombinujte veľké a malé kusy prádla. Najskôr vložte veľké kusy. Veľkých kusov by nemalo byť viac ako polovica náplne. Neperte jednotlivé kusy prádla. Môže to spôsobiť nevyváženosť náplne. Pridajte jeden alebo dva podobné kusy prádla.

- Skontrolujte všetky vrecká, či sú prázdne. Predmety ako kľince, vlasové sponky, zápalky, perá, mince a kľúče môžu poškodiť ako prádlo, tak aj práčku.
- Uzatvorte zipsy, zapnite háčky a zviažte šnúrky, aby sa nezamotali so samotným prádlom.
- Predbežne ošetríte špinavé miesta a škvŕny na miestach ako sú golieri a manžety rukávov pomocou vodného roztoku pracieho prostriedku a kefy alebo hubky, za účelom pomoci úplného odstránenia nečistôt a škvŕn v pracom cykle.
- Aby nedošlo k poškodeniu tesnenia dvierok a bielizne, uistite sa, že medzi tesnením a dvierkami bubna nie je zachytená žiadna bielizeň.
- Skontrolujte záhyby na tesnení dvierok, či sa tu nezachytili malé predmety.
- Skontrolujte, či v bubne nezostal žiadny kúsok bielizne. Bielizeň, ktorá by náhodne zostala v práčke, môže byť poškodená (napr. sa môže zraziť alebo odfarbiť) počas nasledujúceho cyklu prania.

● POZN.

- Pred prvým práním, Vyberte cyklus [BAVLNA (☼) 60°C], pridajte polovicnú dávku pracieho prostriedku] a nechajte prístroj prať bez oblečenia. Z bubna sa odstráni usadeniny, ktoré v ňom mohli zostať pri výrobe

Používanie práčky

■ Tabuľka programu prania

• Odporúčaný priebeh prania podľa druhu prádla

Program	Popis	Druh prádla	Správna teplota (možnosti)	Čas prania (minúty)
Bavlna (☺)	Dosahuje lepší výkon kombináciou rôznych pohybov bubna	Stálofarebné odevy (košele, nočné košele, pyžama, atď.) a bežne zašpínaná bavlnená bielizeň (spodná bielizeň)	40°C (Studené až 95°C)	Plná
Bavlna Eko (☺»)	Optimalizované pranie s nízkou spotrebou energie		60°C (Studené až 60°C)	
Jednoduchá starostlivosť (☺)	Cyklus vhodný pre košele na bežné nosenie, ktoré nie je po vypraní potrebné žehliť.	Polyamid (nylon, silon), Akryl, Polyester	40°C (Studené až 60°C)	Menej ako 4,0 kg
Mix (☺)	Umožňuje naraz prať rôzne materiály.	Rôzne typy látok okrem špeciálneho oblečenia. (hodváb/jemné tkaniny, športové oblečenie, tmavé oblečenie, vlna, periny/záclony).	40°C (Studené až 40°C)	
Detská starostlivosť (☺)	Odstraňuje pevné a bielkovinové škvrny a umožňuje lepšie pláchanie.	Trochu úšpinené kojenecké oblečenie.	60°C (95°C)	
Tiché pranie (☺)	Program s nižšou hlučnosťou, šetriaci peniaze využívaním nočnej elektrickej energie.	Farebné oblečenie (košele, nočné košele, pyžama...) a jemne znečistená biela bavlna (spodná bielizeň)	40°C (Studené až 60°C)	Menej ako 4,5 kg
Dermatologická starostlivosť (☺)	Účinne odstraňuje zvyšok pracíeho prostriedku na šatách.	Tkaniny, ktoré budú v priamom kontakte s pokožkou, napr. spodné prádlo, plienky, uteráky, postelňa bielizeň, vankúše a prikrývky na matrace		Plná
Prikrývky (☺)	Cyklus sa hodí na veľké textilie, ako sú postelne prikrývky, vankúše, prikrývky na pohovky a pod.	Bavlnené postelne prádlo s náplňou, prešívane prikrývky, vrstvené prikrývky, poťahy pohoviek s ľahkou náplňou.	40°C (Studené až 40°C)	1 jedna veľkosť
Športové oblečenie (☺)	Cyklus vhodný pre športové, napr. džogingové a bežecké oblečenie	Coolmax, goratex, ovčie rúno, sympatex		
Tmavé prádlo (☺)	Ak by oblečenie mohlo ľahko stratiť farbu, používajte, prosím, tento cyklus. Zmierňuje blednutie farieb. (Použite, prosím, prací prostriedok na farebné látky.)	Tmavé bavlnené oblečenie alebo zmiešaný materiál.	30°C (Studené až 40°C)	Menej ako 2,0 kg
Jemný (☺)	Cyklus je určený pre jemné textilie ako spodná bielizeň, blúzky a pod.	Jemné prádlo, ktoré sa môže ľahko poškodiť (hodváb, záclony)		
Vlna (☺)	Umožňuje prať vlnené tkaniny (Prosím, použite prací prostriedok pre vlnené látky, ktoré je možné prať v práčke.)	Vlnené odevy vhodné na pranie v práčke, iba z čistej novej vlny	40°C (Studené až 40°C)	
Rýchly 30 (☺)	Cyklus na rýchle pranie malého množstva a jemne znečisteného oblečenia.	Rovnaký druh prádla ako bavlna a syntetika	30°C (Studené až 40°C)	
Intenzívny program 60 (☺)	60-minútové pranie s lepším výkonom a účinným využitím energie.	Bavlna a zmiešaný materiál (Osobitný PROGRAM 60 minút pre bežne znečistenú bielizeň.)	60°C (Studené až 60°C)	Menej ako 4,0 kg

Používanie práčky

- Teplota vody: Zvoľte teplotu vody, ktorá bude vyhovovať pracím cyklom. Pri praní vždy postupujte podľa označenia na štítku oblečenia alebo inštrukcií výrobcu.
- Pri testovaní nastavte program na “Bavlna Eko 40°C + Intenzívny (Polovičná Náplň)”, “Bavlna Eko 60°C + Intenzívny (Polovičná Náplň)”, “Bavlna Eko 60°C + Intenzívny (Plná Náplň)” v súlade s EN60456 a Smernice 1015/2010.
 - Normy 60°C bavlna program : Bavlna Eko + 60°C + Intenzívny
 - Normy 40°C bavlna program : Bavlna Eko + 40°C + Intenzívny
 (Sú to najefektívnejšie programy z hľadiska kombinovanej spotreby energie a vody pre pranie takého typu bavlnenej bielizne)
 - * Skutočná teplota vody sa môže líšiť od deklarovanej teploty cyklu.
- Výsledky testu závisia od tlaku vody, tvrdosti vody, teploty privádzanej vody, teploty v miestnosti, typu a množstva nákladu, stupňa znečistenia, použitého saponátu, kolísania elektrickej siete a od ďalších vybraných nastavení.



Cyklus tohto spotrebiča na pranie vlny bol schválený spoločnosťou Woolmark na pranie produktov Woolmark, ktoré sa môžu prať v práčke za predpokladu, že sa produkty budú prať v súlade s inštrukciami na štítku oblečenia a inštrukciami výrobcu tejto práčky M1009.

POZN.

- Odporúčame neutrálny prací prostriedok.
- Cyklus pre vlnu zahŕňa jemné pranie a šetrné žmýkanie pri nízkej rýchlosti.

■ Ďalšie voľby

Program	Odložený štart	Obmedzenie stlačenia	Obľúbený	Predpranie	Antialergické pláchanie	Pláchanie+ Odstreďovanie	Skrátený program	Intenzívny
Bavlna (☺)	●	●	●	●	●	●	●	●
Bavlna Eko (☺«)	●	●	●	●	●	●	●	●
Jednoduchá starostlivosť (☺)	●	●	●	●	●	●	●	●
Mix (☺)	●	●	●	●	●	●	●	●
Ďetská starostlivosť (☺)	●	●	●	●**	●*	●		●
Tiché pranie (☺)	●	●	●			●	●	●
Dermatologická starostlivosť (☺)	●	●	●	●	●	●	●	●
Prikrývky (☺)	●	●	●			●	●	●
Športové oblečenie (☺)	●	●	●			●	●	●
Tmavé prádlo (☺)	●	●	●			●	●	●
Jemný (☺)	●	●	●			●	●	●
Vlna (☺)	●	●	●			●		●
Rýchly 30 (☺)	●	●	●			●		●
Intenzívny program 60 (☺)	●	●	●			●		●*

* : Táto voľba je automaticky zahrnutá v cykle prania a nemôže byť odstránená.

** : Táto možnosť je automaticky zahrnutá v cykle a môže byť vymazaná.

Používanie práčky

■ Prevádzkové údaje

Program	Max RPM		
	F14**	F12**	F10**
Bavlna (☺)	1400	1200	1000
Bavlna Eko (☺»)	1400	1200	1000
Jednoduchá starostlivosť (☺)	1000	1000	900
Mix (☺)	1400	1200	1000
Detská starostlivosť (☺)	1000	1000	900
Tiché pranie (☺)	1000	1000	900
Dermatologická starostlivosť (☺*)	1400	1200	1000
Prikrývky (☺)	1000	1000	900
Športové oblečenie (☺)	800	800	800
Tmavé prádlo (☺)	1400	1200	1000
Jemný (☺)	800	800	800
Vlna (☺)	800	800	800
Rýchly 30 (☺)	1400	1200	1000
Intenzívny program 60 (☺)	1400	1200	1000



POZN.

Informácie o hlavných programoch prania pri polovičnej náplni.

Program	Čas v minútach	Zvyškový obsah vlhkosti			Voda v litroch	Energia v kWh
		1400 rpm	1200 rpm	1000 rpm		
Bavlna (40°C)	94	44 %	53 %	53 %	39	0,66
Bavlna Eko (60°C)	120	44 %	53 %	53 %	49	0,74
Dermatologická starostlivosť (40°C)	105	44 %	53 %	53 %	39	0,66

Používanie práčky

■ Ovládací panel

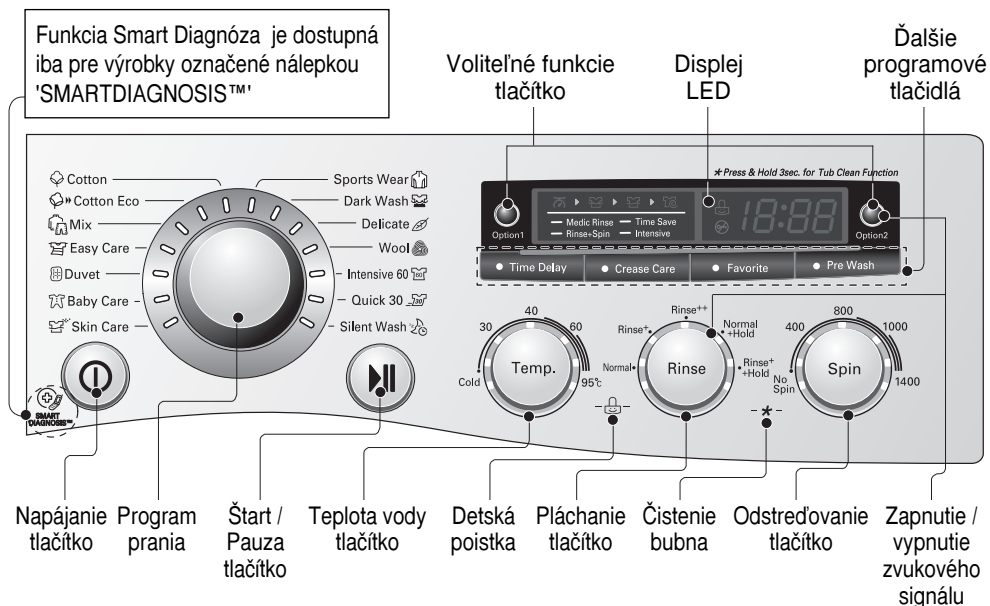

Napájanie

- Zatlčením tl. Napájanie sa práčka zapína alebo vypína.
- Tlačidlo sa tiež používa na spustenie programu prania bieleho prádla a sú nastavené ďalšie úvodné podmienky prania.

Program prania

- K dispozícii je až 14 druhov programov v závislosti od druhu prádla.

Štart / Pauza

- Tlačidlo Štart/Pauza sa používa na spustenie cyklu prania (programu) alebo na jeho prerušenie.
- Pri potrebe dočasného prerušenia prebiehajúceho cyklu prania (programu), zatlačte tlačidlo Štart/Pauza.
- Ak trvá dočasné prerušenie cyklu (Pauza) dlhšie ako 4 minúty, práčka sa automaticky vypne.

Doplňkový program

- Použite tieto tlačidlá pre výber možnosti želaného cyklu prania pre zvolený cyklus.

Displej LED

- Displej zobrazuje nastavenia, odhadovaný zostávajúci čas, možnosti a správy o statuse vašej práčky. Displej ostáva počas cyklu prania zapnutý.

Voliteľné funkcie

- To vám umožní zvoliť dodatočný cyklus a displej bude svietiť, keď ho budete vyberať.

Používanie práčky

■ Doplnkový program

Odložený štart (Time Delay)

Môžete nastaviť časové oneskorenie tak, že práčka sa automaticky spustí a vypne sa po zadanom časovom intervale.

POZN.

- Časové oneskorenie je čas do konca programu, nie do jeho začiatku. Skutočná doba prevádzky sa môže meniť v závislosti od teploty vody, veľkosti dávky bielizne a iných faktorov.

1. Stlačte tlačidlo Power.
2. Zvoľte si cyklus.
3. Stlačte tlačidlo Odložený štart a nastavte požadovaný čas.
4. Stlačte tlačidlo Start/Pause.

Obmedzenie stlačenia (Crease Care)

Keď budete chcieť predísť pokrčeniu, zvoľte možnosť Obmedzenie stlačenia.

1. Stlačte tlačidlo Power.
2. Zvoľte si cyklus.
3. Stlačte tlačidlo Obmedzenie stlačenia.
4. Stlačte tlačidlo Start/Pause.

Oblíbený (Favorite)

Oblíbený program vám umožní si uložiť vlastný cyklus prania pre budúce použitie.

1. Stlačte tlačidlo Power.
2. Zvoľte si cyklus.
3. Zvoľte si možnosti.
(Metóda prania, počet plákaní, rýchlosť odstredovania, teplota vody atď.)
4. Stlačte a podržte tlačidlo Favorite program (Oblíbený program) po dobu 3 sekúnd.

Oblíbený program je teraz uložený pre budúce použitie.

Ak chcete program znovu použiť, zvoľte možnosť Favorite program (Oblíbený program) a stlačte Start/Pause (Štart/Pauza).

Predpranie (Pre Wash)

Ak je bielizeň znečistená vo zvýšenej miere, použite "Predpranie".

1. Stlačte tlačidlo Power.
2. Zvoľte si cyklus.
3. Stlačte tlačidlo Predpranie.
4. Stlačte tlačidlo Start/Pause.

Používanie práčky

■ Voliteľné funkcie

Voliteľné funkcie1 (Option1)

- **Antialergické pláchanie (Medic Rinse) :**
Pre najlepšie výsledky alebo čistejšie prepláchnutie môžete zvoliť možnosť Medic Rinse. Môžete ju zvoliť vo všetkých programoch.
- **Pláchanie+Odstredovanie (Rinse+Spin) :**
Pomáha zabráňovať tomu, aby sa čerstvé škvrny zažrali do látky. Toto je samostatný cyklus.

Voliteľné funkcie2 (Option2)

- **Skrátený program (Time Save) :**
Táto voľba znižuje trvanie pracieho programu.
- **Intenzívny (Intensive) :** Ak je bielizeň bežne alebo veľmi zašpinená, účinnou voľbou je „intenzívne“ pranie.

Teplota vody (Temp.)

- Teplotu vody (Temp.) možno nastaviť otočným riadiacim prvkom.
 - Studené
 - 30°C, 40°C, 60°C, 95°C
- Teplotu vody v práčke je možné voliť podľa programu nasledovne

Pláchanie (Rinse)

- **Pláchanie⁺+Pozdržanie (Rinse⁺+Hold):**
Pridá jedno pláchanie a po jeho skončení sa cyklus zastaví, až kým spotrebiteľ opätovne nestlačí tlačidlo na zapnutie.
- **Normálny+Pozdržanie (Normal+Hold) :**
Cyklus sa zastaví, až kým spotrebiteľ opätovne nestlačí tlačidlo na zapnutie po skončení pláchania..
- **Pláchanie⁺⁺ (Rinse⁺⁺) :**
Dvakrát pridá pláchanie.
- **Pláchanie⁺ (Rinse⁺) :**
Raz pridá pláchanie.

■ Ostatné funkcie

Pláchanie+Odstredovanie (Rinse+Spin)

1. Stlačte tlačidlo Power.
2. Zvoľte si cyklus.
3. Stlačte tlačidlo Možnosť pre Pláchanie+Odstredovanie.
4. Stlačte tlačidlo Start/Pause.

Iba odstredovanie

1. Stlačte tlačidlo Power.
2. Zvoľte rýchlosť odstredovania.
3. Stlačte tlačidlo Start/Pause.

🗸 POZN.

Keď zvolíte možnosť „No Spin“ (Bez odstredovania), bubon bude krátky čas rotovať pomalou rýchlosťou, aby odstránil vodu.

Používanie práčky

■ Detská poistka

Zvoľte túto funkciu, aby ste uzamkli tlačidlá na ovládacom paneli, čím zamedzíte nedovolenému manipulovaniu. „Child Lock“ (Detská zámka) môže byť nastavená len počas cyklu prania.

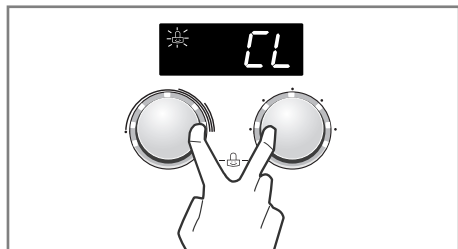

Uzamknutie ovládacieho panela

1. Stlačte naraz tlačidlá **Teplotu vody** a **Pláchanie** po dobu 3 sekúnd.
2. Ozve sa pípnutie a na LED displeji sa zobrazí text „CL“. Keď je nastavená funkcia „Detská poistka“, všetky tlačidlá okrem tlačidla Napájanie sú uzamknuté.

❗ POZN.

- Vypnutie práčky tlačidlom Power nezruší funkciu detskej zámky. detský zámok musíte deaktivovať, skôr než získate prístup k ostatným funkciám.

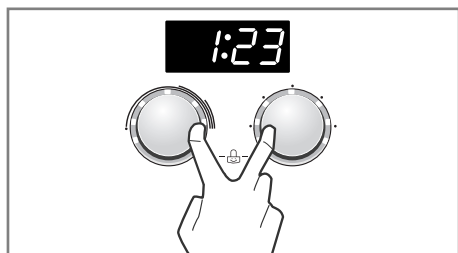

Odomknutie ovládacieho panela

1. Stlačte naraz tlačidlá **Teplotu vody** a **Pláchanie** po dobu 3 sekúnd.
2. Ozve sa pípnutie a na LED displeji sa znovu zobrazí zostávajúci čas pre aktuálny program.

■ Zapnutie / vypnutie zvukového signálu

Funkcia zvukového signálu on/off môže byť nastavená len počas pracieho cyklu.

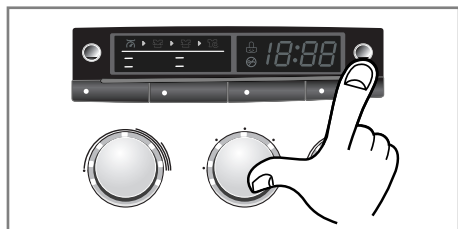

1. Stlačte tlačidlo Power.
2. Stlačte tlačidlo Start/Pause.
3. Stlačte a naraz podržte tlačidlá **Voliteľné funkcie2** a **Pláchanie** po dobu troch sekúnd, aby ste nastavili funkciu zvukového signálu on/off.

Po tom, ako je funkcia zvukového signálu on/off nastavená, toto nastavenie je uložené aj po vypnutí práčky.

❗ POZN.

- Ak chcete zvukový signál vypnúť, jednoducho zopakujte tento proces

Používanie práčky

■ Čistenie bubna

Čistenie bubna je špeciálny cyklus, ktorý sa používa na čistenie vnútorného priestoru.

V tomto cykle sa používa vyššia hladina vody pri vyššej rýchlosti otáčania.

Vykonávajú tento cyklus pravidelne.

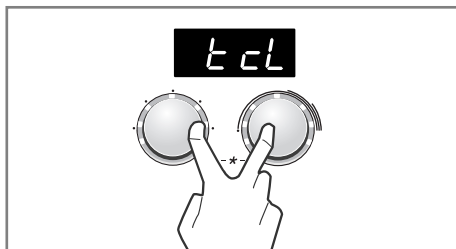

1. Odstráňte všetku bielizeň a veci z práčky a zavrite dvierka.
2. Otvorte zásuvku na prací prostriedok a do priehradky pre hlavné pranie pridajte odstraňovač vodného kameňa (napr. Calgon).
3. Pomaly zásuvku zavrite.
4. Zapnite práčku a potom stlačte a držte tlačidlá **Pláchanie** a **Odstredovanie** po dobu 3 sekúnd. Na LED displeji sa zobrazia znaky “ t c L ”.
5. Stlačte tlačidlo Start/Pause pre začatie cyklu.
6. Po ukončení cyklu nechajte dvierka otvorené, aby sa mohli dvierka práčky, pružne tesnenie ako aj sklená časť dvierok vysušiť.

ⓘ POZN.

- Neprikladajte žiadny prací prostriedok do zásuvky pre prací prostriedok.
- Môže sa vytvoriť priveľa peny a vytečť z práčky.

⚠ VÝSTRAHA

- Ak sa pri vás nachádza malé dieťa, nenechávajte dvierka otvorené prídlho.

■ Zamknuté dvierka & Váženie

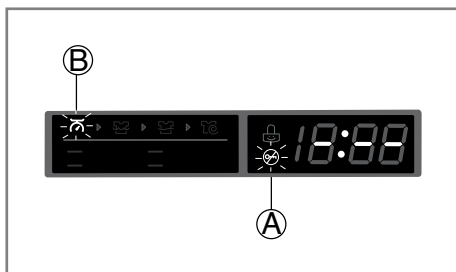

- Ⓐ “**Zamknuté dvierka**” – Z bezpečnostných dôvodov sa dvierka počas prania uzamknú a na displeji zasvieti ikona “Zamknuté dvierka”. Dvierka môžete bezpečne otvoriť po tom, ako ikona “Zamknuté dvierka” zhasne.
- Ⓑ Ikona “**Váženie**” zasvieti, keď bubon práčky pomaly rotuje a zisťuje, koľko bielizne sa v bubne nachádza. Chvilku to potrvá.

Pridávanie pracích prostriedkov

■ Pridávanie pracích prostriedkov a zmäkčovačov prádla (aviváže)

► Výsuvný dávkovač

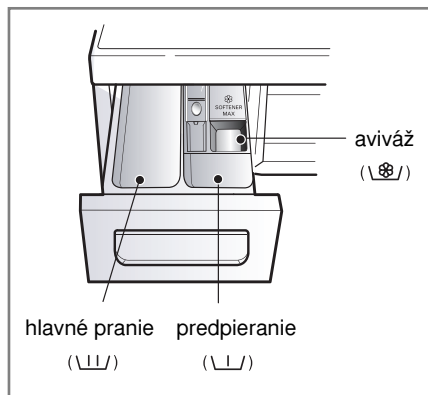

- Len HLAVNÉ PRANIE → (| |)
- PREDPIERANIE +HLAVNÉ PRANIE → (| |) • (| |)

⚠ UPOZORNENIE

- Uchovajte všetky pracie prostriedky z dosahu detí, hrozí nebezpečenstvo otravy.
- Príveľa pracieho prostriedku, bielidla alebo aviváže môže spôsobiť pretečenie.
- Používajte primerané množstvo pracieho prostriedku.

► Pridanie zmäkčovača prádla (aviváže)

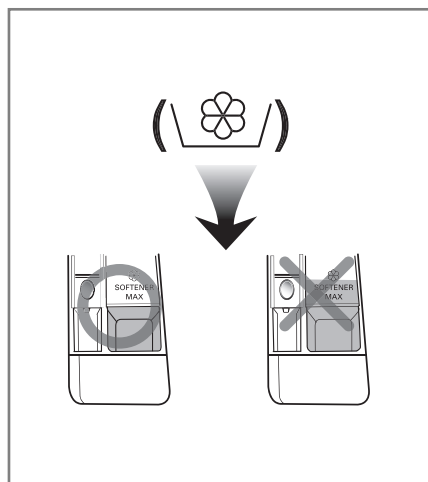

- Avivážny prostriedok nedávajte viac ako určuje čiara maximálnej dávky. Pomaly zatvorte zásobník pracieho prostriedku. Preplnenie aviváže môže spôsobiť rýchle spotrebovanie avivážneho prostriedku a škvrny na prádle.
- Nenechávajte avivážny prostriedok v dávkovači dlhšie ako 2 dni. (Avivážny prostriedok môže stvrdnúť).
- Aviváž sa pridáva do prania v poslednom cykle pláchania.
- Neotvárajte zásobník dávkovača, keď doňho prúdi voda.
- Nie je dovolené používať rozpúšťadlá (benzén apod.).

ⓘ POZN.

- Nepoužívajte avivážne prostriedky priamo na prádlo.

Pridávanie pracích prostriedkov

► Dávkovanie pracieho prostriedku

- Pracie prostriedky používajte podľa pokynov výrobcu. Ak použijete príliš veľké množstvo pracieho prostriedku, vytvára sa mnoho peny, čo znižuje výsledky prania alebo spôsobí veľké zaťaženie motora.
- Pre práčku s plnením spredu používajte pracie prostriedky len vo forme prášku.
- Pre dosiahnutie najlepších pracích výsledkov je doporučené používať aktívny prací prostriedok.
- Ak chcete používať tekutý prací prostriedok, tak sa prosím riadte pokynmi poskytovanými výrobcom.
- Ak začnete s pracím cyklom okamžite, tak môžete naliať tekutý prací prostriedok priamo do hlavnej zásuvky na pracie prostriedky.
- Prosím, nepoužívajte tekutý prací prostriedok, ak používate 'odložený čas prania' pretože tekutý prací prostriedok môže stvrdnúť, alebo ak ste zvolili prací program 'Predpierka'.
- Ak sa vytvára príliš veľké množstvo peny, obmedzte množstvo pracieho prostriedku.
- Dávkovanie pracieho prostriedku (detergentu) by malo byť stanovené podľa teploty a tvrdosti vody, stupňa zašpinenia a veľkosti dávky. Najúčinnšie pranie je, keď sa zabráni nadmernému peneniu.

▲ UPOZORNENIE

- **Nedovoľte, aby prací prostriedok zatvrdol.**

Ak sa tak stane, môže to spôsobiť upchatie, nedostatočné pláchanie alebo zápach.

ⓘ POZN.

- Plná náplň: podľa odporúčania výrobcu
- Čiastočná náplň: 3/4 bežného množstva
- Minimálna náplň: 1/2 dávky pre plnú náplň

- Prací prostriedok je splachovaný z dávkovača na začiatku pracieho cyklu.

► Zmäkčovač vody



- Na zníženie spotreby čistiaceho prostriedku v oblastiach s extrémne tvrdou vodou môžete použiť zmäkčovač vody, napr. Calgon. Dávajte podľa množstva uvedeného na obale. Najprv pridajte čistiaci prostriedok a potom zmäkčovač vody.
- Použite také množstvo čistiaceho prostriedku ako pri mäkkej vode.

► Použitie tabliet

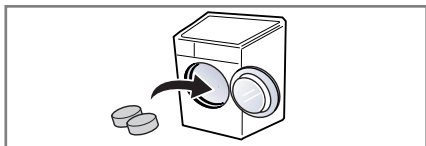

1. Otvorte dvierka a vložte tablety do bubna.

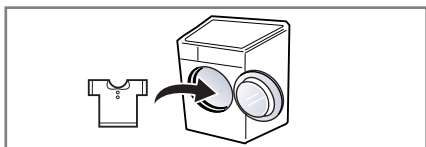

2. Bielizeň vložte do bubna.

Údržba a ošetrovanie práčky

- Pred každým čistením vnútra práčky odpojte vidlicu sieťového kábla zo zásuvky elektrickej siete na ochranu pred nebezpečenstvom úrazu elektrickým prúdom.
- Pri likvidácii spotrebiča odrežte sieťový kábel a zničte zástrčku. Zablokujte zámku dvierok, aby nemohlo dôjsť k uviaznutiu dieťaťa vo vnútri spotrebiča.

■ Filter prívodu vody

- „ I E " Ak bude blikať na displeji toto hlásenie poruchy, voda sa nedostáva do dávkovača pracieho prostriedku.
- Ak je voda v prívode príliš tvrdá, alebo obsahuje stopy vápencovej usadeniny, môže byť upchatý filter v prívode vody. Z tohoto dôvodu je vhodné filter raz za čas vyčistiť.

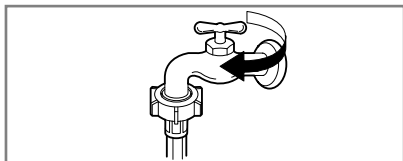

1. Uzatvorte vodovodný kohútik.

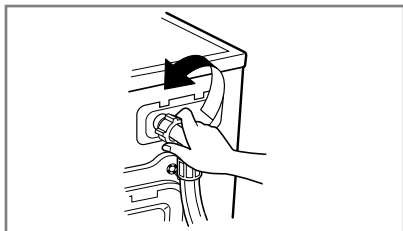

2. Odskrutkujte hadicu prívodu vody do práčky.

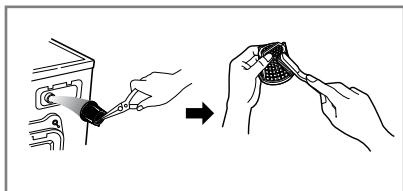

3. Filter vyčistite pomocou tvrdej štetinovej kefy.

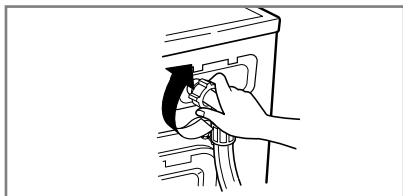

4. Dotiahnite hadicu na práčke.

Údržba a ošetrovanie práčky

■ Filter odtokového čerpadla

- Odtokový filter zachytáva vlákna a malé predmety, ktoré zostali v prádle. Na zaistenie hladkého chodu práčky pravidelne kontrolujte tento filter.

⚠ VÝSTRAHA

- Najskôr vypustite vodu z filtra pomocou odtokovej hadičky a až potom otvorte filter čerpadla, odstráňte z neho všetko, čo by ho mohlo zastaviť.

Pri vypúšťaní vody buďte opatrní, ak je voda vo filtri ešte horúca!

- Pred čistením vypúšťacieho čerpadla núdzovým vypúšťaním alebo pred núdzovým otvorením dvierok nechajte vychladnúť vodu.

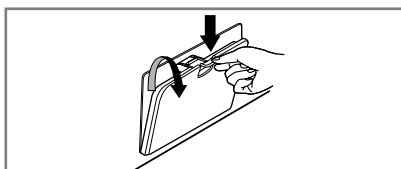

1. Otvorte dolný kryt.
Vytiahnite hadicu.



2. Vyberte výpustnú zátku.
Potom otvorte filter otočením doľava.

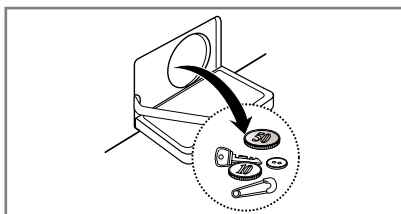

3. Odstráňte všetok cudzí materiál pri filtri čerpadla

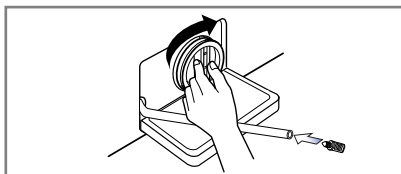

4. Po vyčistení otočte filter čerpadla a vložte výpustnú zátku

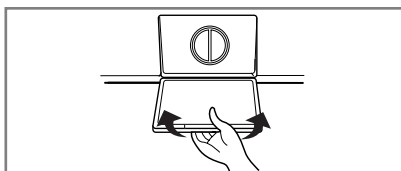

5. Zavrite dolný kryt

Údržba a ošetrovanie práčky

■ Výsuvný dávkovač pracích prostriedkov

- Ak zostanú zvyšky pracieho prostriedku a aviváže v dávkovači:
- Raz za čas prúdom vody vyčistíte dávkovač od všetkých zvyškov pracieho prostriedku a aviváže.
- Pokiaľ je to nutné, možno dávkovač úplne vysunúť z práčky po zatlačení západky dolu.
- Na uľahčenie čistenia dávkovača je možné vybrať horný diel schránky pre aviváž.

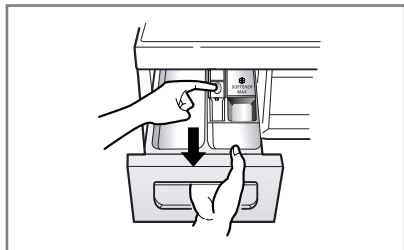

1. Vytiahnite dávkovaciú zásuvku.

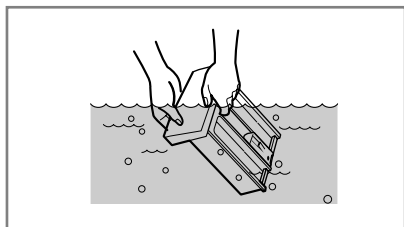

2. Vyčistíte dávkovaciú zásuvku pod tečúcou vodou.

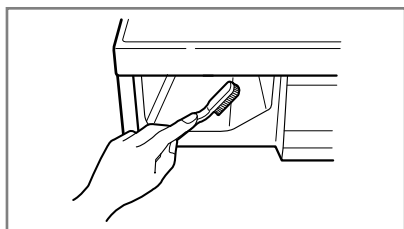

3. Vyčistíte záhyby starou zubnou kefkou.

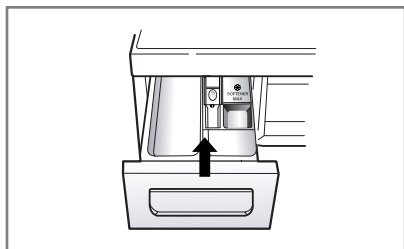

4. Vložte dávkovaciú zásuvku.

Údržba a ošetrovanie práčky

■ Prací bubon

- Pokiaľ bývate v oblasti, kde je k dispozícii veľmi tvrdá voda, neustále sa tvoria usadeniny na miestach, ktoré nie sú viditeľné a nie je ľahké ich odstrániť. Po čase vzniknuté usadeniny upchajú spotrebič a pokiaľ tento proces nie je pod kontrolou, musel by sa prípadne spotrebič aj vymeniť.
- Aj keď je prací bubon vyrobený z nehrdzavejúcej ocele, môžu sa na ňom tvoriť hrdzavé škvrny od malých kovových predmetov (spony na papier, zatváracie špendlíky a pod.), ponechaných v bubne.
- Raz za čas je nutné čistiť aj prací bubon.
- Pred použitím prostriedkov na odstránenie usadenín, farbív alebo odfarbovačov (bieliacich prostriedkov) sa uistite, či sú vhodné pre automatické práčky.
- Prostriedok na odstraňovanie usadenín by mohol obsahovať prostriedky, ktoré môžu poškodiť práčku.
- Škvrny na bubne odstraňujte prostriedkami na čistenie nehrdzavejúcej ocele.
- Nikdy nepoužívajte na čistenie oceľovú drátenku („kovovú vlnu“).

■ Čistenie práčky

► Vonkajší plášť

- Správna starostlivosť opráčku predĺži jej životnosť
- Vonkajšie diely práčky je možné čistiť teplou vodou s neutrálnym saponátom pre domácnosť, ktorý neobsahuje drsné častice.
- Ihneď utrite vlhkou handričkou akékoľvek vzniknuté škvrny.

► Vnútorňé časti

- Osušte okolie plniaceho otvoru práčky, pružné tesnenie a sklo dvierok. Tieto miesta vždy udržiavajte čisté, aby bola zaistená vodotesnosť.
- Spustte práčku v úplnom cykle s horúcou vodou.
- Opakujte činnosť, pokiaľ je to nutné.

🔊 POZN.

- Usadeniny, vzniknuté tvrdou vodou odstraňujte len takými prostriedkami, ktoré majú na obale uvedené, že sú pre práčky bezpečné.

■ Pokyny pre zazimovanie práčky

V prípade, že práčka bude uložená na miestach, kde klesne teplota pod bod mrazu alebo ju bude nutné sťahovať v zimnom období v mraze, je nutné predtým splniť pokyny pre zazimovanie práčky, aby nedošlo k jej poškodeniu:

- Uzatvorte kohútik prívodu vody.
- Odpojte hadicu prívodu vody a vylejte z nej zvyšok vody.
- Zasuňte vidlicu sieťového kábla do zásuvky.
- Pridajte asi 4 litre nejedovatej nemrznúcej zmesi do prázdneho pracieho bubna a uzatvorte dvierka práčky.
- Zapnite odstreďovanie a počas jednej minúty nechajte odčerpávať všetku kvapalinu. Nemrznúca zmes sa nevyčerpá úplne.
- Odpojte vidlicu sieťového kábla zo zásuvky, utrite vnútornú časť bubna dosucha a zatvorte dvierka.
- Vyberte výsuvný dávkovač pracích prostriedkov. Vylejte všetku vodu z jednotlivých priehradok a utrite ich dosucha. Zasuňte dávkovač na miesto.
- Práčku skladujte vo zvislej polohe.
- Po ukončení zimného skladovania (sťahovania) sa odstráni zvyšky nemrznúcej zmesi tak, že práčku uvediete do chodu v úplnom pracovnom cykle s použitím pracieho prostriedku bez náplne prádla.

Skôr než zavoláte odborný servis

- Táto práčka je vybavená automatickou vlastnou diagnostikou, ktorá zistí poruchu už v jej počiatočnom štádiu a podľa toho príslušne reaguje. Ak nepracuje práčka správne, alebo ak nefunguje vôbec, skontrolujte ju predtým, ako zavoláte odborný servis, nasledujúcim postupom:

■ Diagnostika problému











Prejav poruchy	Možná príčina	Riešenie
Drnčivý a rinčiaci hluk	<ul style="list-style-type: none"> • V bubne alebo v odtokovom čerpadle môžu byť cudzie kovové predmety ako mince alebo spínacie špendlíky a pod. 	Zastavte práčku a skontrolujte bubon a filter čerpadla. Ak trvá hluk po znovuuvedení do chodu, zavolajte poverený odborný servis.
Dunivý hluk	<ul style="list-style-type: none"> • Ťažké náplne môžu produkovať dunivý hluk. Obyčajne sa to stáva. 	<p>Ak trvá hluk ďalej, asi je práčka nevyvážená.</p> <p>Zastavte ju usporiadajte prádlo inak.</p>
Hlučné vibrácie	<ul style="list-style-type: none"> • Naozaj ste odstránili všetky prepravné skrutky a púzdra? • Stoja všetky nožičky pevne na podlahe? 	<p>Ak neboli skrutky a ich puzdrá odstránené pri inštalácii, odstráňte ich podľa pokynov v časti „Inštalácia“ od str. 34.</p> <p>Náplň prádla je nerovnomerne rozložená v bubne. Zastavte práčku a usporiadajte prádlo inak.</p>
Uniká voda	<ul style="list-style-type: none"> • Prívodná hadica nie je netesne pripojená ku kohútiku alebo k práčke. 	Skontrolujte pripojenie hadice a dotiahnite ju.
Nadmerné penenie	<ul style="list-style-type: none"> • Domové odpadové potrubie je upchaté. 	Uvoľnite domový odpad, prípadne kontaktujte inštalátora. Nevhodný prací prostriedok? Tvorba nadmernej peny môže spôsobiť únik vody.
Voda nevteká do práčky, alebo vteká pomaly	<ul style="list-style-type: none"> • Nedostatočný zdroj (tlak) vody v mieste. • Kohútik nie je otvorený naplno. • Hadica prívodu vody je zalomená. 	<p>Skúste iný prívod v dome.</p> <p>Kohútik otvorte úplne. Vyrovnajte hadicu.</p>
Voda z práčky neodteká alebo odteká pomaly	<ul style="list-style-type: none"> • Filter prívodu vody v práčke je zanesený. • Odtoková hadica je zalomená alebo upchatá. • Zanesený odtokový filter. 	<p>Skontrolujte (a vyčistite) filter.</p> <p>Vyčistite a vyrovnajte odtokovú hadicu.</p> <p>Vyčistite odtokový filter.</p>

Skôr než zavoláte odborný servis

Prejav poruchy	Možná príčina	Riešenie
Práčku nie je možné spustiť Práčka neodstreďuje	<ul style="list-style-type: none"> Nie je zasunutá vidlica sieťového kábla do zásuvky, alebo je pripojenie uvoľnené. Chybná poistka alebo vypnutý istič v domovom rozvode, prípadne prerušená dodávka elektrickej energie. Nie je otvorený kohútik prívodu vody. Skontrolujte tesnosť uzatvorenia dvierok 	<p>Zabezpečte spoľahlivé pripojenie sieťového kábla v zásuvke.</p> <p>Vymeňte poistku alebo zapnite istič. Nezvyšujte prúdovú hodnotu poistky. Pokiaľ sa porucha prejavuje v preťažení obvodu, nechajte ju opraviť odborným elektrikárom.</p> <p>Otvorte prívodný kohútik</p> <p>Uzatvorte dvierka a zatlačte tl. Start/Pause. Po zatlačení tlačidla chvíľu trvá, kým práčka začne odstreďovať prádlo. Pred spustením odstreďovania musia byť dvierka uzamknuté.</p> <p>Pridajte 1 alebo 2 kusy podobného prádla pre lepšie vyváženie náplne v bubne. Upravte náplň tak, aby bolo umožnené správne odstreďovanie.</p>
Dvierka sa nedajú otvoriť		Po spustení práčky sa nedajú dvierka otvárať z prevádzkovo bezpečnostných dôvodov. Po ukončení všetkých pracích cyklov a činností počkajte vždy 1 alebo 2 minúty kým bude možné otvoriť dvierka práčky, aby elektrický uzamykací mechanizmus mal čas na uvoľnenie zámky.
Cyklus prania sa predlžuje		Čas prania sa môže meniť podľa množstva náplne prádla, tlaku a teploty vody a podľa ďalších okolností použitých v programe. Pri zistení nevyváženosti náplne alebo pri činnosti programu na odstránenie nadmerného penenia, sa môže čas prania predĺžiť.
Pretečenie aviváže	Priveľa aviváže môže spôsobiť pretečenie	Dodržujte pokyny aby ste zabezpečili správne dávkovanie aviváže. Nenalievajte viac ako je čiara maximum.
Aviváž sa spotrebuje príliš rýchlo.		Pomaly zatvorte zásuvku na prací prostriedok. Neotvárajte zásuvku počas pracieho cyklu.

Skôr než zavoláte odborný servis

■ Chybové hlásenia

Prejav poruch	Možná príčina	Riešenie
	<ul style="list-style-type: none"> Nedostatočný zdroj vody na mieste. Nie je úplne otvorený kohútik prívodu vody do práčky. Hadica prívodu vody je zalomená. Upchatý filter prívodu vody. 	<p>Skúste iný kohútik v dome. Kohútik otvorte úplne.</p> <p>Vyrovajte hadicu. Skontrolujte a vyčistite filter.</p>
	<ul style="list-style-type: none"> Odtoková hadica je upchatá alebo zalomená. Odtokový filter je upchatý. 	<p>Vyčistite a vyrovajte odtokovú hadicu. Vyčistite filter.</p>
	<ul style="list-style-type: none"> Náplň prádla je príliš malá. Náplň prádla je nevyvážená. Práčka je vybavená systémom zisťovania nevyváženosti a jej korekcie. Ak obsahuje náplň len ťažké kusy prádla ako kúpeľňové predložky, kúpacie úbory (froté), atď., tento systém môže zastaviť odstreďovanie alebo úplne prerušiť cyklus odstreďovania, pokiaľ je nevyváženosť príliš veľká aj po niekoľkých opakovaníach spustenia odstreďovania. Pokiaľ je prádlo na konci cyklu odstreďovania príliš vlhké, pridajte do náplne niekoľko menších kusov prádla na vyváženie a opakujte cyklus odstreďovania. 	<p>Pridajte 1 alebo 2 kusy podobného prádla pre lepšie vyváženie náplne v bubne. Upravte náplň tak, aby bolo umožnené správne odstreďovanie.</p>
	 <ul style="list-style-type: none"> Sú dverka otvorené? 	<p>Uzatvorte dverka. * Ak nezmizne z displeja nápis „dE“, zavolajte odborný servis.</p>
		<p>Odpojte sieťový prívod a zavolajte odborný servis.</p>
	<ul style="list-style-type: none"> Ak sa preplní práčka vodou pre chybný ventil, objaví sa na displeji nápis „FE“. 	<p>Uzatvorte kohútik prívodu vody. Odpojte sieťový prívod a zavolajte odborný servis.</p>
	<ul style="list-style-type: none"> Pri poruche čidla úrovne vody sa zobrazí na displeji „PE“. 	
	<ul style="list-style-type: none"> Preťaženie motora 	
	<ul style="list-style-type: none"> Práčka zaznamenala výpadok prúdu. 	<p>Reštartujte cyklus.</p>

Skôr než zavoláte odborný servis

POZN.

- Funkcia SMARTDIAGNOSIS™ je dostupná iba pre výrobky označené nálepkou 'SMARTDIAGNOSIS™'. V prípade mobilného telefónu s funkciou odrušenia nežiaducich zvukov nemusí funkcia SMARTDIAGNOSIS™ fungovať.

■ Použitie SMARTDIAGNOSIS™

- Používajte len túto funkciu, keď ste inštruovaný z call centra. Prenosové zvuky podobné faxovým nemajú žiadny význam okrem call centra.
- SMARTDIAGNOSIS™ nemožno aktivovať, ak práčka nie je zapnutá. Ak sa tak stane, riešenie problémov potom musí byť vykonané bez SMARTDIAGNOSIS™. V prípade problémov s Vašou práčkou volajte na zákaznícku linku. Postupujte podľa usmernení agenta call centra a vykonajte nasledujúce kroky, ak ich vyžaduje:



1. Zatlačte tlačidlo Napájanie pre zapnutie práčky. Nestláčajte žiadne ďalšie tlačidlá a ani neotáčajte voličom pracích cyklov.

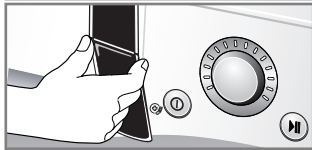

2. Keď k tomu dostanete pokyn od call centra, umiestnite mikrofón telefónu do tesnej blízkosti tlačidla Napájanie.

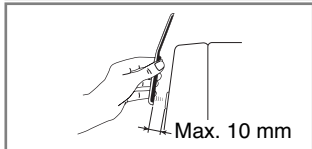
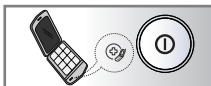

3. Stlačte a podržte tlačidlo "Teplota vody" po dobu troch sekúnd, a pritom stále držte mikrofón telefónu blízko tlačidla Napájanie.
4. Držte mikrofón telefónu na mieste, kým prenosový tón neskončí. Trvá to asi 17 sekúnd a na displeji sa odpočítava čas.
 - Pre dosiahnutie najlepšieho výsledku nepohybujte telefónom počas doby prenášania tónov.
 - Ak agent call centra nie je schopný získať presný záznam dát, môžete byť vyzvaní aby ste skúsili znova.
 - Ak počas prenosu stlačíte tlačidlo Napájanie, tak sa vypne SMARTDIAGNOSIS™.
5. Akonáhle je odpočítavanie na konci a tóny sa zastavili, tak môžete znovu pokračovať v rozhovore s agentom, ktorý Vám následne bude schopný pomôcť za pomoci využitia zaslaných informácií pre analýzu na volania do informačného zákazníckeho centra.

• Smart Diagnosis je doplnková funkcia určená k riešeniu problémov pomocou zákazníckej linky. Táto funkcia nenahrádza klasické metódy riešenia problémov. Účinnosť tejto funkcie je závislá na rôznych faktoroch. Napríklad na kvalite príjmu mobilného telefónu použitého pre prenos. Na intenzite okolitého hluku, ktorý môže byť prítomný v priebehu prenosu a akustike miestnosti, kde je sušička umiestnená.

Preto spoločnosť LG neručí, že funkcia Smart Diagnosis vyrieši akýkoľvek problém.

Záručné podmienky

Likvidácia vášho starého prístroja

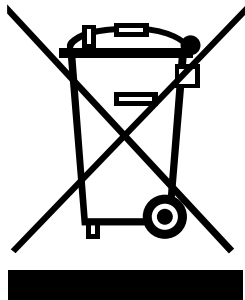

1. Keď sa na produkte nachádza tento symbol prečiarknutej smetnej nádoby s kolieskami, znamená to, že daný produkt vyhovuje európskej Smernici č. 2002/96/EC.
2. Všetky elektrické a elektronické produkty by mali byť zlikvidované oddelene od komunálneho odpadu prostredníctvom na to určených zberných zariadení, ktoré boli ustanovené vládou alebo orgánmi miestnej správy.
3. Správnou likvidáciou starých zariadení pomôžete predchádzať potenciálnym negatívnym následkom pre prostredie a ľudské zdravie.
4. Podrobnejšie informácie o likvidácii starých zariadení nájdete na miestnom úrade, v službe na likvidáciu odpadu alebo u predajcu, kde ste tento produkt zakúpili.

POZN.

- Pri likvidácii spotrebiča odrežte napájací kábel a zničte zástrčku. Zablokujte detskú zámku, aby ste zabránili uviaznutiu malých detí vo vnútri práčky.

Čo nie je zahrnuté:

- Servisný výjazd do domácnosti, pri ktorom sa naučíte používať výrobok.
- Ak je výrobok pripojený k inému napätiu, ako je uvedené na typovom štítku.
- Ak je chyba spôsobená nehodou, zanedbaním, chybným používaním alebo bez ľudského zavinenia.
- Ak je chyba spôsobená inými faktormi, než je obvyklé domáce použitie alebo použitie v súlade s návodom.
- Poskytnutie inštrukcií k použitiu výrobku alebo zmena nastavení výrobku.
- Ak je chyba spôsobená škodcami ako napr. potkanmi, švábmi atď.
- Hluk a vibrácie, ktoré sú považované za normálne, napr. zvuk vypúšťanej vody, zvuk bubna alebo výstražné hlásenia.
- Náprava chýb pri inštalácii. Napríklad vyrovnanie výrobku, nastavenie čerpadla.
- Normálna údržba, ktorá je odporúčaná v návode.
- Odstránenie cudzích predmetov / látok z práčky, vrátane čerpadla a filtra prírodnej hadice, napríklad štrk, klince, výstuže podprsenky, gombíky atď.
- Výmena poistiek alebo kabeláže v domácnosti alebo inštalátorské práce v domácnosti.
- Náprava neautorizovaných opráv.
- Náhodné alebo následné škody na osobnom majetku spôsobené prípadnými poruchami tohto výrobku.
- Na tento výrobok sa nevzťahuje záruka, ak je používaný na komerčné účely. (Napríklad: Na verejných miestach, ako sú verejné sociálne zariadenia, ubytovne, školiace strediská, internáty)

Ak je produkt inštalovaný mimo bežnej servisnej oblasti, všetky náklady na dopravu spojené s opravou produktu alebo výmenou chybného dielu, budú hradené majiteľom výrobku.

