

دليل المالك  
الموسيقى برونق جديد  
ساعة لاسلكية مع منصة توصيل  
مزدوجة

يرجى الاطلاع على دليل المالك هذا جيداً قبل تشغيل الوحدة الخاصة بك والاحتفاظ به للرجوع إليه في المستقبل.

ND8630



MFL67886906

### التحذيرات المتعلقة بكبل الطاقة

يفضل وضع معظم الأجهزة في دائرة مخصصة؛

بمعنى أنه لا يقوم بتزويد هذا الجهاز بالطاقة سوى دائرة أحادية المنفذ وألا يكون هناك منافذ أخرى إضافية أو دوائر فرعية. راجع صفحة المواصفات بدليل المالك هذا لمزيد من التأكيد. لا تفرط في التحميل على المنافذ الموجودة بالحائط. إن التحميل الزائد على المنافذ الموجودة بالحائط أو المنافذ الموجودة بالخائض أو التالفة أو المرتمجة أو الكبلات الموجودة أو كبلات الطاقة المحروقة أو تركيب أسلاك تالفة أو ممزقة من شأنه أن يمثل خطورة. إذ قد تؤدي أي من تلك الحالات إلى حدوث صدمة كهربائية أو نشوب حريق. قم من حين لآخر بفحص سلك الجهاز وإذا ظهر على الجهاز أن هناك تلفاً أو تآكلاً فقم بفصله من التيار الكهربائي وتوقف عن استخدام الجهاز واستبدل السلك بقطعة الغيار المناسبة بالاستعانة بأحد مراكز الخدمة المعتمدة. تجنب تعرض كبل الطاقة لسوء الاستخدام فيما يتعلق بالناحية الميكانيكية أو الجسدية مثل تعرضه للالتواء أو الطيء أو الضغط أو وضعه بالقرب من الباب أو في مكان يتكرر المرور عليه. يرجى إيلاء اهتمام خاص للمقابس والمنافذ الموجودة بالحائط ومكان خروج الكبل من الجهاز. لفصل مصدر التيار من المقابس، اسحب مقبس كبل الطاقة من منفذ التيار الموجود بالحائط. عند تثبيت المنتج، تأكد من سهولة الوصول للمقابس.

## معلومات السلامة



### تنبيه

خطر الصدمة الكهربائية،  
لا تفتح



تنبيه: للتقليل من مخاطر الصدمة الكهربائية، لا تقم بإزالة الغطاء (أو الغطاء الخلفي) حيث لا توجد أي أجزاء قابلة للصيانة عن طريق المستخدم، وقم بإسناد مهمة الصيانة لفني خدمة مؤهل.

يهدف الرمز الذي يحتوي على صاعقة برأس سهم داخل مثلث متساوي الأضلاع إلى تحذير المستخدم إلى وجود جهد كهربائي خطير غير معزول داخل هيكل المنتج والذي قد يكون كافياً ليشكل خطر تعرض الأشخاص لصدمة كهربائية.



كما يشير الرمز الذي يحتوي على علامة تعجب داخل مثلث متساوي الأضلاع إلى تنبيه المستخدم إلى وجود تعليمات تشغيل وصيانة (خدمة) مهمة في الكتيب المرفق مع المنتج.



تحذير: للتقليل من خطر نشوب الحرائق أو حدوث الصدمات الكهربائية، لا تعرض الجهاز للمطر أو الرطوبة.

تحذير: لا تثبت هذا الجهاز في مكان محكم مثل مكتبة أو وحدة مشابهة.

ملاحظة: بالنسبة لعلامة معلومات السلامة التي تتضمن تعريف بالمنتج وقيم الطاقة، يرجى الرجوع إلى الملصق الرئيسي الموجود على الجزء السفلي من الجهاز.

يتم تزويد هذا الجهاز ببطارية قابلة للحمل أو ببطارية مختزنة. طريقة آمنة لإزالة البطارية من الجهاز: انزع البطارية أو مجموعة البطارية القديمة واتبع الخطوات بترتيب عكسي للتركيب. لمنع تلوث البيئة والتسبب في جلب المخاطر لصحة البشر والحيوانات، يجب وضع البطارية أو مجموعة البطارية في حاوية مناسبة في نقاط التجميع المخصصة. تخلص من البطاريات أو البطارية مع النفايات الأخرى. يوصى باستخدام أنظمة البطاريات والمراكم المحلية. ينبغي عدم تعرض البطارية لدرجة حرارة زائدة عن الحد مثل أشعة الشمس أو الحريق أو ما شابه ذلك.

## تنبيه:

- لا يجب تعريض الجهاز للماء (المقطر أو المطاير) ولا يجب وضع أي أشياء ممتلئة بالسوائل، مثل الغازات، على الجهاز.
- ينبغي عدم وضع مصادر اللهب المكشوف، مثل الشموع المشتعلة، على الجهاز.
- استخدم مهائى التيار المتردد الملحق بهذا الجهاز فحسب. لا تستخدم مصدر طاقة من جهاز آخر أو شركة تصنيع أخرى. قد يتسبب استخدام كبل طاقة أو مصدر طاقة آخر في إتلاف الجهاز وإلغاء الضمان الخاص بك.
- لتجنب نشوب حريق أو التعرض لصدمة كهربائية، لا تفتح الوحدة. اتصل بالفني المؤهل فقط.
- لا تترك الوحدة في مكان بالقرب من أجهزة التدفئة أو تتعرض لأشعة الشمس المباشرة أو الرطوبة أو الصدمة الميكانيكية.
- لا تترك الوحدة في مكان غير ثابت مثل الأرفف العالية. يمكن أن تسقط بسبب الاهتزاز الناتج عن الصوت.

## جدول المحتويات

٣	اكتشاف الأعطال وإصلاحها
٢٨	اكتشاف الأعطال وإصلاحها
٤	الملحق
٢٩	حول حالة مؤشر LED
٣٠	العلامات التجارية والتراخيص
٣٠	نقل الوحدة
٣١	المواصفات

١	بدء الاستخدام
٢	معلومات السلامة
٦	الخصائص الرئيسية
٦	الملحقات
٦	مقدمة
٧	وحدة التحكم عن بعد
٨	اللوحة الأمامية
١٠	اللوحة الخلفية
١١	توصيل مهايئ التيار المتردد
١١	حول الحلقة الحديدية (اختياري)

٢	التشغيل
١٢	العمليات الأساسية
١٢	- تشغيل iPod/iPhone/iPad
١٣	- متوافق مع iPod/iPhone/iPad
١٤	- تشغيل جهاز Android
١٥	- الاستماع إلى الموسيقى من جهازك الخارجي
١٦	- استخدام تقنية البلوتوث اللاسلكية
١٦	- الاستماع إلى الموسيقى من جهازك مزود بالبلوتوث
١٨	- استخدام تطبيق البلوتوث
٢٠	- استخدام تقنية AirPlay
٢١	- توصيل جهازك المزود بتقنية Wi-Fi بشبكة Wi-Fi
٢٤	- نقل الصوت من مكتبة iTunes الموسيقية الخاصة بك إلى هذه الوحدة
٢٦	العمليات الأخرى
٢٦	- LG Tag On
٢٦	- مزامنة صوت LG
٢٧	- إعداد تأثير الصوت الجهير (BASS BLAST)
٢٧	- إيقاف تشغيل الصوت مؤقتًا
٢٧	- ضبط مستوى سطوع الإضاءة
٢٧	- إيقاف التشغيل التلقائي

١

٢

٣

٤

## الخصائص الرئيسية

### يتوافق مع جهاز iPod/iPhone/iPad أو Android

استمتع بالموسيقى الصادرة من جهاز iPod/iPhone/iPad أو Android بتوصيل بسيط.

### محمول

للاستماع إلى الموسيقى من جهازك المحمول.

### مزمنة صوت LG

يتحكم في مستوى صوت هذه الوحدة من خلال وحدة التحكم عن بعد الخاصة بتلفزيون LG الخاص بك والمتوافق مع ميزة مزمنة صوت LG.

### AirPlay®

استمع إلى ملفات الموسيقى المخزنة على جهاز Apple.

### تطبيق LG Bluetooth Remote

يمكنك التحكم في هذه الوحدة من خلال جهاز iPod touch / iPhone/iPad البلوتوث. ينبغي حدوث اقتران بين هذه الوحدة والجهاز الخاص بك عبر البلوتوث. يرجى زيارة موقع "Apple App Store" أو "Google Android Market (Google Play Store)" أو استخدم كود QR الظاهر أدناه للبحث عن تطبيق "LG Bluetooth Remote". للحصول على معلومات مفصلة بهذا الشأن، يرجى الرجوع إلى الصفحة ١٨-١٩.



(Apple iOS)



(Android OS)

## الملحقات

يرجى التحقق من الملحقات المتوفرة وفحصها.

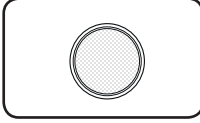

البطارية (١)

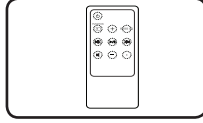

جهاز التحكم عن بعد (١)

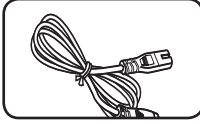

سلك طاقة (١)

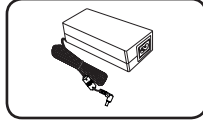

مهايئ تيار متردد (AC) (١)

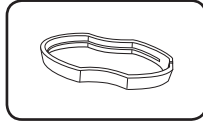

الماسك (١)

## مقدمة

### الرموز المستخدمة في هذا الدليل

ملاحظة !

تشير إلى الملاحظات الخاصة وخصائص التشغيل.

تنبيه !

يُشير إلى التحذيرات الخاصة بمنع الأضرار المحتملة نتيجة لسوء الاستخدام.

## تركيب البطارية

أمامك طريقتان لفتح غطاء البطارية.

- أدر غطاء البطارية في عكس اتجاه عقارب الساعة باستخدام عملة معدنية أو إصبعك، ثم أخرج غطاء البطارية.

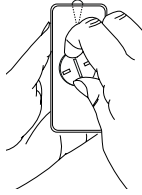
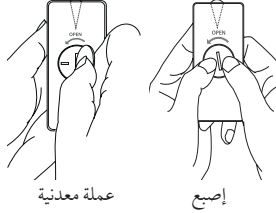

- أدخل البطارية وثبتها مع جعل علامة زائد (+) في مواجهة نفس اتجاه علامة زائد (+) الموجودة في غرفة البطارية.

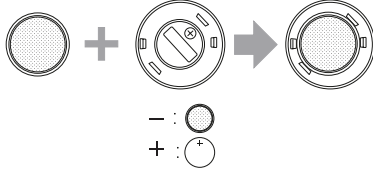

- ضع غطاء البطارية في جهاز التحكم عن بعد وأدراها في اتجاه عقارب الساعة للإغلاق.

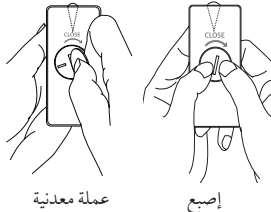

### تنبيه

إذا كانت لديك أصابع طويلة، لا تفتح غطاء البطارية باستخدام إصبعك، وإلا قد يتسبب ذلك الأمر في كسر ظفرك.

## وحدة التحكم عن بعد

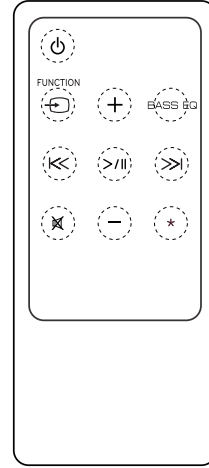

(الطاقة) يتحكم في ON (تشغيل) أو OFF (إيقاف تشغيل) الوحدة.

**FUNCTION** : يتم من خلاله تحديد الوظيفة ومصدر الإدخال. (لا يمكن استخدام وظيفة LG Sound Sync إلا باستخدام الزر **SOUND SYNC** في الجزء الخلفي للوحدة).

**+/-** (مستوى الصوت) : يضبط صوت الساعة.

**BASS EQ** : تعزيز تأثير الصوت الجهير.  
**BASS (BASS BLAST)**

**<</>>** (تخطي / بحث) :

- التخطي السريع للأمام أو الخلف.

- للبحث عن مقطع داخل ملف.

**>|||** (تشغيل / إيقاف مؤقت) : يبدأ التشغيل أو يقوم بالإيقاف المؤقت له.

: لكتم الصوت.

**\*** : الزر غير متوافر لأي وظيفة.

### تنبيه

قد ينجم عن البطارية المستخدمة في هذا الجهاز مخاطر تتعلق بالحروق الكيميائية أو الحرائق إذا ما استخدمت بشكل سيء. لا تقم بإعادة شحن أو تفكيك أو حرق أو تعريض البطاريات لدرجة حرارة تتجاوز ١٠٠ درجة مئوية (٢١٢ فهرنهايت). استبدل جزء البطارية رقم CR٢٠٢٥ فقط. قد ينجم عن استخدام بطارية أخرى خطر نشوب الحرائق أو حدوث انفجار. تخلص من البطارية المستخدمة. احفظ البطارية بعيداً عن متناول الأطفال. لا تقم بتفكيك البطارية أو التخلص منها بالقائها في النار.

## اللوحة الأمامية

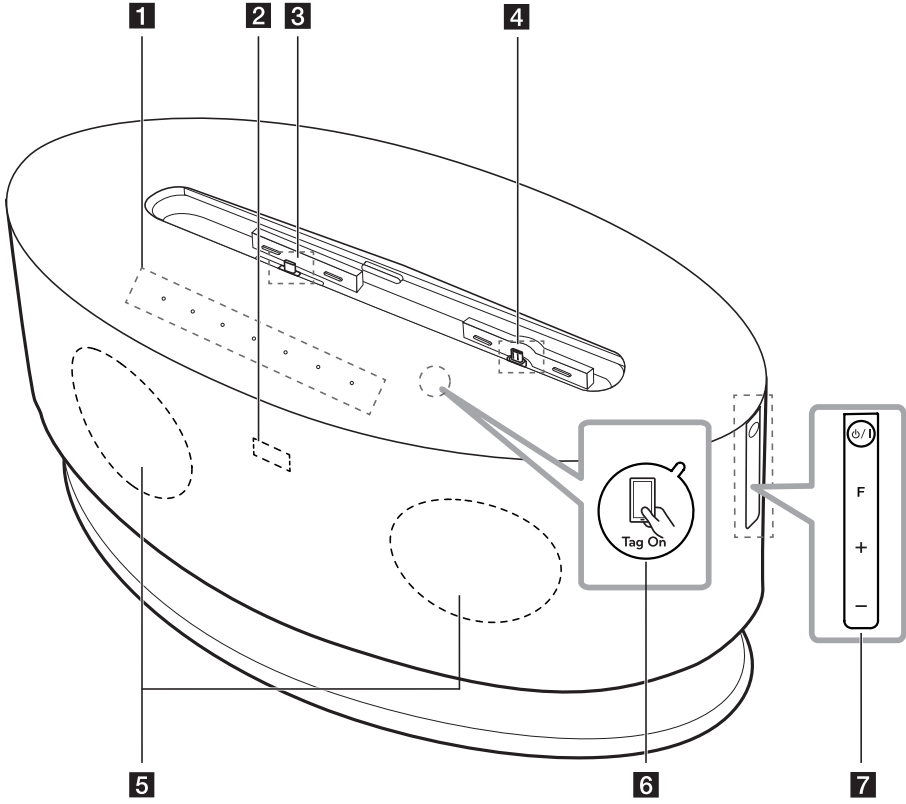



ملاحظة !

كيفية فتح منصة التوصيل

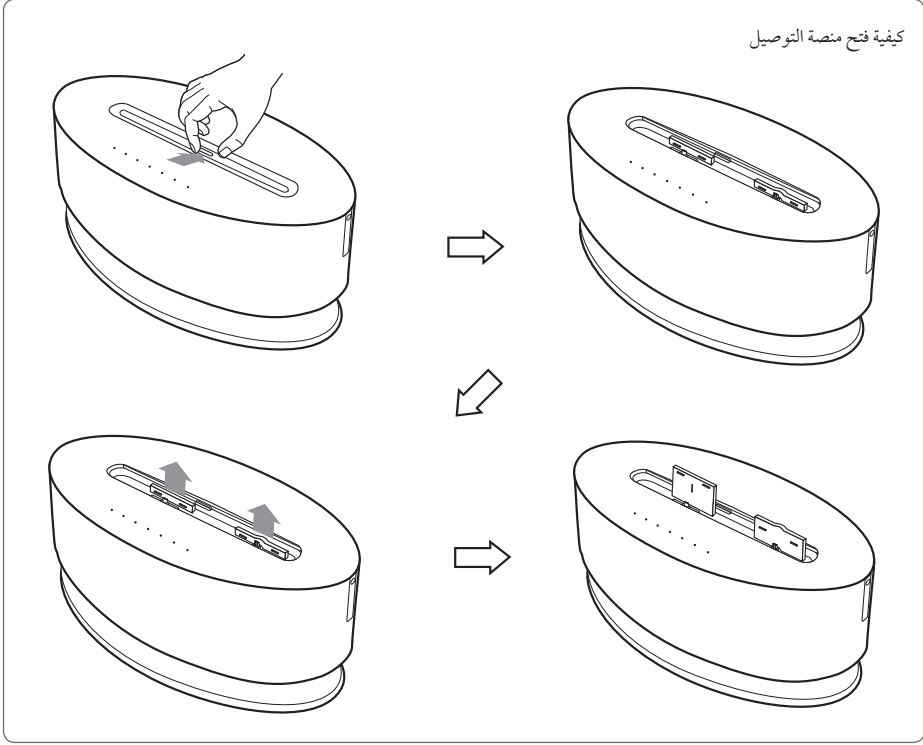

بدء الاستخدام

تنبيه !

الاحتياطات في استخدام أزرار اللمس

- استخدم أزرار اللمس بيدين نظيفتين وجافتين.
- في البيئة الرطبة، اسمح أي رطوبة موجودة فوق أزرار اللمس قبل الاستخدام.
- لا تضغط على أزرار اللمس بشدة لجعلها تقوم بوظائفها.
- ففي حالة استخدامك القوة المفرطة في ذلك، من الممكن أن يؤدي ذلك إلى تلف مستشعر أزرار اللمس.
- المس الزر الذي ترغب في العمل به لتشغيل الوظيفة بشكل صحيح.
- احرص على عدم وضع أي مادة موصلة، مثل كائن معدني على أزرار اللمس. فمن الممكن أن يؤدي هذا إلى حدوث خلل في الوظائف.

نافذة العرض

1 لعرض جميع الوظائف.

2 وحدة الاستشعار عن بعد

3 منصة توصيل iPod/iPhone/iPad (Lightning Connector)

لتوصيل جهاز iPod/iPhone/iPad.

4 توصيل هاتف Android (Micro USB)

لتوصيل جهاز Android.

5 ساعة

6 Tag on

يسمح بـ LG Tag On بتثبيت وفتح تطبيق "LG Bluetooth Remote" على الهاتف الذي يدعم تقنية NFC.

7 /I : يتحكم في (تشغيل) أو (إيقاف تشغيل) الوحدة.

F : يتم من خلاله تحديد الوظيفة ومصدر الإدخال.

(لا يمكن استخدام وظيفة LG Sound Sync إلا باستخدام الزر SOUND SYNC في الجزء الخلفي للوحدة.)

+/- (مستوى الصوت) : لضبط مستوى صوت الساعة.

## اللوحة الخلفية

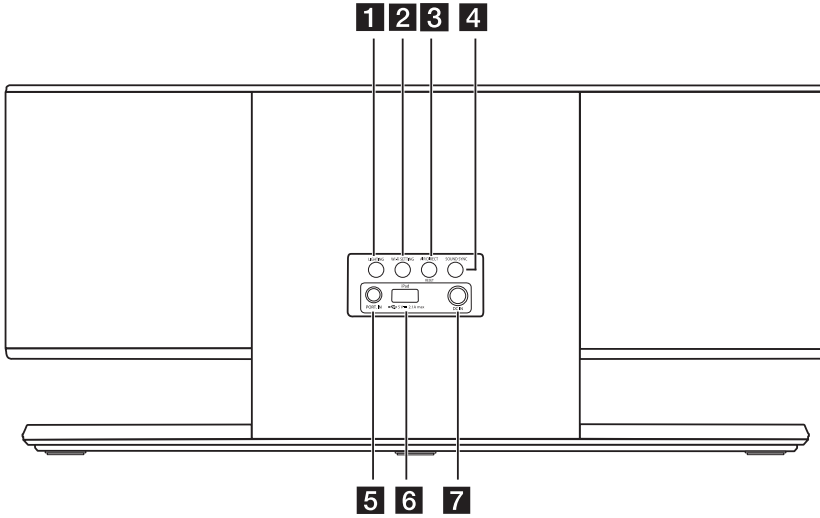

- |  |  |
|--|--|
| <p><b>5</b> <b>PORT.IN</b> (٣, ٥ مم)<br/>للاستماع إلى الموسيقى من جهازك المحمول.</p> <p><b>6</b> <b>منفذ USB</b><br/>- تشغيل ملف موسيقى باستخدام كبل USB الخاص بجهاز iPod/iPhone/iPad<br/>- لشحن جهازك المحمول.</p> <p><b>6</b> <b>DC IN</b> (دخول تيار مستمر)<br/>توصيل مهابيع التيار المتردد المرفق.</p> | <p><b>1</b> <b>LIGHTING</b><br/>ضبط مستوى سطوع الإضاءة.</p> <p><b>2</b> <b>Wi-Fi SETTING</b><br/>لتوصيل الوحدة بشبكة Wi-Fi الموجودة.</p> <p><b>3</b> <b>AIR DIRECT /RESET</b><br/>- لإنشاء شبكة Wi-Fi جديدة من خلال الوحدة.<br/>- بدء تكوين شبكة Wi-Fi</p> <p><b>4</b> <b>SOUND SYNC</b><br/>مزامنة هذه الوحدة وجهاز LG TV الخاص بك.<sup>٤</sup></p> |
|--|--|

### ملاحظة !

لا يتوفر الزران **Wi-Fi SETTING** و **AIR DIRECT /RESET** إلا في وظيفة "AirPlay".

## حول الحلقة الحديدية (اختياري)

يمكن أن تقلل هذه الحلقة الحديدية من التشويش.

كيفية توصيل الحلقة الحديدية

١. اسحب أداة التوقف [a] الخاصة بالحلقة المعدنية لفتحها.
٢. قم بتوجيه الكبل المحمول وكبل USB نحو القلب الحديدي.
٣. اقلع الحلقة الحديدية حتى تسمع صوت نقر.

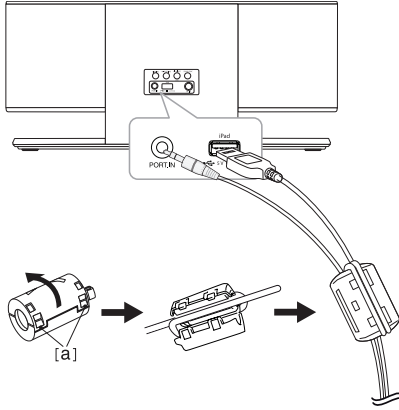

## توصيل مهايئ التيار المتردد

١. قم بتوصيل سلك طاقة التيار المتردد الملحق بمهايئ التيار المتردد.
٢. قم بتوصيل كبل التيار المتردد بدخل مهايئ التيار المتردد.
٣. أدخل سلك طاقة التيار المتردد في مخرج التيار المتردد. حينها تدخل الوحدة في وضع الاستعداد.

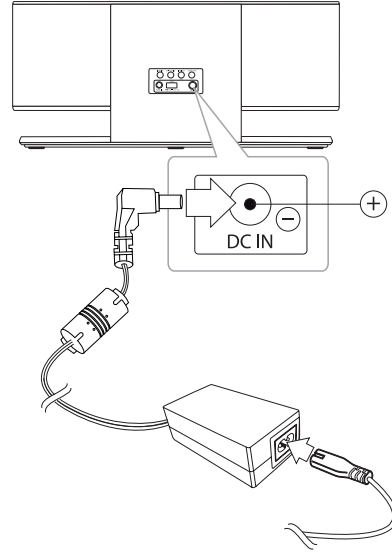

### ⚠ تنبيه

استخدم مهايئ التيار المتردد الملحق بهذا الجهاز فحسب. لا تستخدم مصدر طاقة من جهاز آخر أو شركة تصنيع أخرى. قد يتسبب استخدام كبل طاقة أو مصدر طاقة آخر في إتلاف الجهاز وإلغاء الضمان الخاص بك.

## العمليات الأساسية

### تشغيل iPod/iPhone/iPad

يمكنك الاستمتاع بالصوت الصادر من جهاز iPod/iPhone/iPad الخاص بك من خلال هذه الوحدة. لمزيد من التفاصيل حول iPod/iPhone/iPad يرجى الرجوع إلى دليل المستخدم المرفق مع جهاز iPod/iPhone/iPad الخاص بك.

#### ملاحظة !

- تنصحك بإخراج iPod/iPhone/iPad من الحقيبة قبل وضع iPod/iPhone/iPad في جهاز التثبيت.
- قبل التوصيل، يرجى التحقق من مكان التوصيل. يرجى الرجوع إلى صفحة ٨ و ٩.

### توصيل iPod/iPhone/iPad (رأس دبوسية ٣٠ مم USB بمنفذ Lightning connector)

١. توصيل جهاز iPod/iPhone/iPad الخاص بك (رأس دبوسية ٣٠ مم / Lightning connector) بمنفذ USB باستخدام الكبل المناسب.

لدى توصيل هذه الوحدة بالطاقة، يتم تشغيل جهاز iPod/iPhone/iPad الخاص بك تلقائياً ويبدأ في الشحن حتى في وضع الاستعداد.

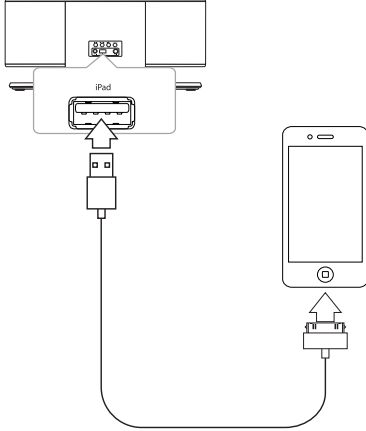

٢. اضغط FUNCTION أو F لتحديد وظيفة (USB).

### توصيل iPod/iPhone/iPad

#### بمنصة التوصيل (Lightning connector)

١. وصل جهاز iPod/iPhone/iPad الخاص بك (Lightning connector) بمنصة التوصيل بإحكام

لدى توصيل هذه الوحدة بالطاقة، يتم تشغيل جهاز iPod/iPhone/iPad الخاص بك تلقائياً ويبدأ في الشحن حتى في وضع الاستعداد.

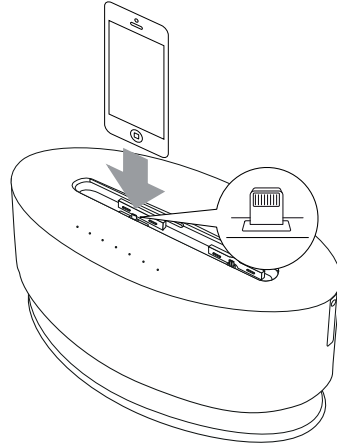

٢. اضغط FUNCTION أو F لتحديد وظيفة iPod.

ملاحظة



- عندما تقوم بفصل iPod/iPhone/iPad الخاص بك أثناء التشغيل، يتوقف التشغيل بشكل مؤقت.
- عند توصيل iPod/iPhone/iPad الخاص بك، لن يمكنك التحكم في زر مستوى الصوت الخاص بجهاز iPod/iPhone/iPad.
- في حالة وجود خطأ في الاتصال، تحقق من هذه المشكلات على النحو التالي:
  - لا يكون جهاز iPod/iPhone/iPad الخاص بك متصل بإحكام.
  - تعرف هذه الوحدة على جهاز iPod/iPhone/iPad الخاص بك كجهاز غير معروف.
  - جهاز iPod/iPhone/iPad الخاص بك منخفض الطاقة بشكل استثنائي.
    - ← البطارية تحتاج إلى الشحن.
    - ← في حالة قيامك بشحن البطارية أثناء انخفاض مستوى طاقة بطارية جهاز iPod/iPhone/iPad بشدة، فقد تستغرق عملية الشحن وقتاً أطول.
- يمكنك التحكم في جهاز iPod/iPhone/iPad الخاص بك من هذه الوحدة بسبب تعطل جهاز iPod/iPhone/iPad.
- ووفقاً لنسخة برنامج جهاز iPod/iPhone/iPad الخاص بك، فقد لا يمكن التحكم في جهاز iPod/iPhone/iPad الخاص بك من خلال هذه الوحدة. نوصي بتثبيت أحدث نسخة من البرامج.
- في حالة استخدامك أحد التطبيقات، فقم بإجراء مكالمة أو إرسال واستقبال رسالة SMS نصية، وما إلى ذلك على جهاز iPod/iPhone/iPad أو iPod touch وافصله من موصل iPod/iPhone/iPad الخاص بهذه الوحدة ثم استخدمه.
- إذا واجهت مشكلة في استخدام جهاز iPod/iPhone/iPad الخاص بك، يُرجى زيارة موقع [www.apple.com/support](http://www.apple.com/support).
- لا يشتمل جهاز iPod الذي يعمل باللمس وجهاز iPhone و iPad على أي اختلافات في التشغيل مقارنةً بجهاز iPod قد تكون في حاجة لأي عنصر تحكم إضافي لاستخدامه مع هذه الوحدة. (على سبيل المثال، "Slide to unlock")
- لا تتم بتوصيل جهاز iPad للشحن في نفس الوقت.

من	طريقة التنفيذ
تشغيل	اضغط على >
إيقاف مؤقت	أثناء التشغيل، اضغط على زر >
تخطي	خلال التشغيل، اضغط على << / >> للانتقال إلى الملف التالي أو للعودة إلى بداية الملف الحالي. تشغيل أقل من ثانيتين، اضغط على <<< للانتقال إلى الملف السابق.. بعد التشغيل لمدة 3 ثوانٍ، اضغط على <<< للانتقال إلى بداية الملف.
بحث	اضغط مع الاستمرار على <<< / >>> أثناء التشغيل وارفع أصابعك عند الجزء الذي ترغب في سماعه.

## متوافق مع iPod/iPhone/iPad

تدعم هذه الوحدة الطرز التالية؛

- iPod touch 3G 4G 5G
- iPod nano 4G 5G 6G 7G
- iPhone 5
- iPhone 4S
- iPhone 4
- iPhone 3GS
- iPad mini
- iPad 2G 3G 4G
- iPad

١. تأكد من اتجاه موصل USB المصغر على هاتف Android الخاص بك.

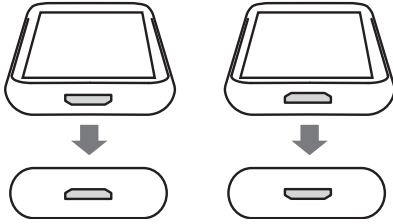

٢. وصل جهاز Android بإحكام.

### ملاحظة !

يمكنك تدوير منصة توصيل جهاز Android. إذا أردت تدوير منصة التوصيل، اسحب منصة التوصيل للأمام ثم أدرها باتجاه اليمين أو اليسار. يرجى استخدام الماسك المزود.

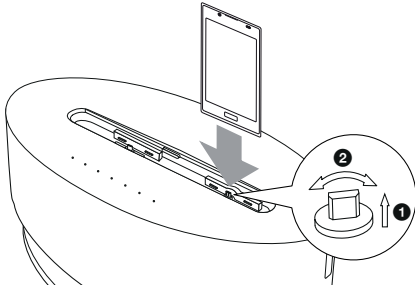

٣. اضغط **FUNCTION** أو **F** لتحديد وظيفة (ANDROID).

من	طريقة التنفيذ
تشغيل	اضغط على <b>&gt;  </b> .
إيقاف مؤقت	أثناء التشغيل، اضغط على زر <b>&gt;  </b> .
تخطي	خلال التشغيل، اضغط على <b>  &gt;&gt;</b> / <b>&lt;&lt;  </b> للانتقال إلى الملف التالي أو للعودة إلى بداية الملف الحالي. تشغيل أقل من ثانيتين، اضغط على <b>  &gt;&gt;</b> للانتقال إلى الملف السابق... بعد التشغيل لمدة ٣ ثوان، اضغط على <b>  &gt;&gt;</b> للانتقال إلى بداية الملف.

## تشغيل جهاز Android

يمكنك الاستمتاع بالصوت من جهاز LG Android الخاص بك عبر منصة توصيل جهاز Android الخاصة بهذه الوحدة. لمزيد من التفاصيل حول جهاز Android، يمكنك الرجوع إلى دليل الاستخدام لجهاز Android.

لتنمك من دفع الصوت من جهاز Android الخاص بك عبر هذه الوحدة يلزم توفر الآتي:

- نظام تشغيل Android: الإصدار ١, ٤ (أو أحدث)
- موصل USB مصغر

لا يمكنك شحن هذه الوحدة والاستمتاع بالصوت عبر تقنية البلوتوث إلا إذا توفر نظام التشغيل Android (الإصدار ٠, ٤ أو أقل)

### ملاحظة !

- قد لا تتوافق هذه الوحدة مع الجهاز الذي لا يدعم AOA (Android Open Accessory) الإصدار 2.0. من المحتمل ألا تدعم أو تتوافق بعض الأجهزة مع معيار الصوت USB AOA 2.0، مما يؤدي إلى توقف الخدمة أو إعادة التشغيل بعد التوصيل مباشرة وفصله من نظام الساعات. إذا واجهت هذه المشكلة، يرجى الاتصال بجهة تصنيع الجهاز. فقد يكون الجهاز بحاجة إلى تحديثه بأحدث برامج Jellybean و/ أو معيار الصوت USB AOA 2.0 audiob الصحيح.
- \* حول الإصدار AOA (Android Open Accessory) 2.0: خرج الصوت من جهاز Android إلى الملحق و HID (جهاز الواجهة البشرية)
- ينصح بإزالة العلبة الخاصة بجهاز Android قبل وضعه على منصة التوصيل.
- قبل التوصيل، يرجى التحقق من مكان التوصيل. يرجى الرجوع إلى صفحة ٨ و ٩.
- قد لا يتم توصيل بعض الأجهزة وذلك بناءً على حجم جهاز Android. في هذه الحالة، يمكنك الاستمتاع بالصوت من خلال تقنية بلوتوث.

## الاستماع إلى الموسيقى من جهازك الخارجي

يمكن استخدام الوحدة لتشغيل ملفات الموسيقى من خلال عدة أنواع من المشغلات الخارجية. (لا يتوفر الكبل المحمول كأحد الملحقات مع هذه الوحدة.)

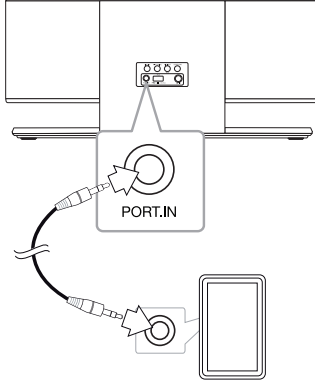

MP3 أو PMP وغيرها

١. وصل الجهاز الخارجي بموصل دخل المنفذ **PORT.IN** الخاص بالوحدة.
٢. شغل الطاقة بالضغط على **ON/OFF**.
٣. حدد وظيفة (PORTABLE) بالضغط على **FUNCTION** أو **F**.
٤. شغل الجهاز الخارجي وابدأ التشغيل.

### ملاحظة

- في حالة وجود خطأ في الاتصال، تحقق من هذه المشكلات على النحو التالي:
  - جهاز Android الخاص بك غير موصل بإحكام.
  - تتعرف هذه الوحدة بجهاز Android الخاص بك على أنه جهاز غير معروف.
  - لم يتم تمهيد جهاز Android الخاص بك.
  - تحقق من إعداد نوع توصيل USB على جهاز Android الخاص بك.
- عندما تقوم بفصل جهاز Android الخاص بك من منصة التوصيل أثناء التشغيل، يستمر التشغيل.
- في حالة عدم صدور صوت عن هذه الوحدة، قم بضبط مستوى صوت جهاز Android الخاص بك.
- قد يتباين وقت الشحن حسب جهاز Android الخاص بك.
- قد يتعذر شحن بعض الهواتف التي تعمل بنظام Android.
- ووفقاً لمكان واتجاه موصل USB المصغر في هاتف Android الخاص بك، قم بتوصيله في وضع رأسي أو أفقي.
- قد يتعذر التحكم في جهاز Android عبر هذه الوحدة بسبب وجود عطل في جهاز Android.
- ووفقاً لإصدار برنامج Android الخاص بك فقد يتعذر التحكم في جهاز Android الخاص بك من خلال هذه الوحدة. نوصي بتثبيت أحدث إصدار من البرامج.
- في حالة استخدامك أحد التطبيقات، قم بإجراء مكالمة أو إرسال واستقبال رسالة SMS نصية، وما إلى ذلك على جهاز Android وافصله من منصة توصيل Android الخاص بهذه الوحدة، ثم استخدمه.
- إذا كان جهاز Android الخاص بك لا يدعم AOA (ملحقات Android المفتوحة) الإصدار ٠، ٢، فيمكن لهذه الوحدة شحن جهاز Android الخاص بك حتى وإن كان الجهاز يحمل نظام التشغيل ١، ٤ (أو أحدث).

## استخدام تقنية البلوتوث اللاسلكية

### نبذة عن تقنية البلوتوث

تقنية البلوتوث هي تقنية اتصال لاسلكي قصير المدى. يبلغ النطاق المتاح ١٠ متراً.

(قد يتعرض الصوت للانقطاع إذا تم تداخل موجة إلكترونية أخرى على الاتصال أو تم توصيل البلوتوث داخل مجالات أخرى) ولا يتكلف توصيل الأجهزة الفردية باستخدام تكنولوجيا البلوتوث اللاسلكية أية رسوم. يمكن تشغيل التلفزيون المحمول الذي يحتوي على تكنولوجيا Bluetooth اللاسلكية من خلال التناوب في حال إجراء الاتصال من خلال تكنولوجيا Bluetooth اللاسلكية الأجهزة المتاحة: هاتف محمول، MP3، حاسب محمول، PDA.

### ملفات تعريف البلوتوث

لاستخدام تكنولوجيا البلوتوث، يجب أن تكون الأجهزة قادرة على تفسير مجلدات تعريف معينة. هذه الوحدة متوافقة مع المجلد التالي. A2DP (ملف تعريف توزيع الصوت المتقدم)

## الاستماع إلى الموسيقى من جهازك مزود بالبلوتوث

وقبل البدء في إجراءات الاقتران، تأكد من تشغيل البلوتوث في جهاز البلوتوث الخاص بك. ارجع إلى دليل مستخدم جهاز البلوتوث. بمجرد الانتهاء من عملية الاقتران، ليست هناك حاجة إلى تكرار تلك العملية مرة أخرى.

١. حدد وظيفة البلوتوث باستخدام **FUNCTION** أو **F**.

يوميض مؤشر (LED).

٢. تشغيل جهاز البلوتوث وإجراء عملية الاقتران. عند البحث عن هذه الوحدة باستخدام جهاز البلوتوث، يمكن أن تظهر قائمة بالأجهزة التي تم العثور عليها في شاشة جهاز البلوتوث حسب نوع جهاز البلوتوث. تظهر الوحدة الخاصة بك باسم "LG Docking (XX:XX)".

### ملاحظة

يقصد بـ XX:XX الأربعة أرقام الأخيرة من عنوان BT. على سبيل المثال إذا كان عنوان BT الخاصة بوحدةك مثل 9C:0A:9C:0A:FV:0A، فسوف ترى "منصة توصيل LG (FV:0A)" على جهاز البلوتوث الخاص بك.

٣. أدخل رمز التعريف الشخصي (PIN).

رمز التعريف الشخصي: PIN 0000.

### ملاحظة

حسب نوع جهاز البلوتوث فقد لا تتطلب بعض الأجهزة رمز PIN.

٤. عندما يتم توصيل هذه الوحدة بنجاح مع جهاز البلوتوث، يتوقف

مصباح (LED) الخاص بالبلوتوث عن الوميض.

### ملاحظة

- توجد في بعض الأجهزة طريقة مختلفة للاقتران، حسب نوع جهاز البلوتوث.
- حاول إجراء عملية الاقتران إذا كان اسم جهازك غير ظاهر في قائمة الجهاز.

٥. استمع إلى الموسيقى.

للاستماع إلى ملفات الموسيقى المخزنة على جهاز البلوتوث، يرجى الرجوع إلى دليل المستخدم الخاص بالجهاز. وفقاً لمستوى صوت الجهاز المزود بالبلوتوث الخاص بك، سيتم ضبط مستوى صوت البلوتوث.



## ملاحظة !

- يتقطع اتصال الجهاز الذي يحتوي على تكنولوجيا البلوتوث اللاسلكية إذا قمت بإيقاف تشغيل الوحدة الرئيسية أو إذا أبعدت الجهاز عن الوحدة الرئيسية لأكثر من ١٠ متر.
- إذا تم فصل جهاز البلوتوث، ينبغي عليك توصيل جهاز البلوتوث بالوحدة.

## ملاحظة !

- يمكن التشويش على الصوت من الجهاز الرئيسي إذا قمت برفع صوت جهاز بلوتوث بمقدار الثلثين أو أكثر.
- عند استخدام خاصية البلوتوث، قم بضبط مستوى صوت جهاز البلوتوث للمستوى المناسب للاستماع إليه.
- بعد توصيل الجهاز الخاص بك بالوحدة عبر البلوتوث، تنتقل الوظيفة إلى BT تلقائياً. (باستثناء وظيفة AirPlay و LG (Sound Sync)
- في وظيفة LG Sound Sync لا يتم توصيل البلوتوث من الجهاز الخاص بك.
- بعد البحث عن هذه الوحدة على جهاز البلوتوث الخاص بك، قم بتوصيل جهاز البلوتوث بهذه الوحدة. ثم شغل الموسيقى التي تريدها.
- قد يتعرض الصوت للانقطاع إذا تم تداخل موجة إلكترونية أخرى على الاتصال.
- لا يمكنك التحكم في جهاز البلوتوث باستخدام هذه الوحدة.
- إمكانية التوصيل هذه محدودة بتوصيل جهاز بلوتوث واحد لكل وحدة ولا تدعم التوصيل المتعدد.
- حتى إذا كانت المسافة بين جهاز البلوتوث الخاص بك والجهاز أقل من 10 متر، لكن توجد عوائق بين الجهازين، عندئذ لا يمكن التوصيل بين الجهازين.
- قد لا يمكنك استخدام وظيفة البلوتوث، حسب طراز الجهاز.
- يمكنك الاستمتاع بالنظام اللاسلكي باستخدام الهاتف أو مشغل MP3 أو الحاسب الدفترى... إلخ.
- عند عدم الاتصال بالبلوتوث، يومض مؤشر LED الخاص بالبلوتوث.
- سوف ينقطع الاتصال في حال وجود عطل كهربائي ناتج عن تواجد أجهزة مستخدمة لنفس التردد مثل الأجهزة الطبية أو أفران الميكروويف أو أجهزة LAN اللاسلكية بنفس المكان.
- عندما يقف شخص ما ويعوق الاتصال بين جهاز البلوتوث والمشغل، سيتم قطع الاتصال.
- إذا زادت المسافة بين البلوتوث والوحدة تنخفض جودة الصوت شيئاً فشيئاً. يتم فصل الاتصال عندما تزيد المسافة بين البلوتوث والوحدة عن نطاق التشغيل.

## تثبيت تطبيق "LG Bluetooth Remote" على جهاز البلوتوث الخاص بك

١. تثبيت تطبيق "LG Bluetooth Remote" من خلال كود QR. استخدم برنامج الفحص لفحص كود QR.



(Apple iOS)



(Android OS)

٢. اضغط على الأيقونة للتثبيت.
٣. اضغط على الأيقونة للتنزيل.

### ملاحظة !

- تأكد من أن جهاز البلوتوث متصل بالإنترنت.
- تأكد من أن جهاز البلوتوث يوجد به تطبيق برنامج المسح. إذا لم يكن لديك التطبيق، قم بتحميله من موقع "Apple App Store" أو "Google Android Market (Google Play Store)".

## استخدام تطبيق البلوتوث

### حول تطبيق "LG Bluetooth Remote"

يقدم تطبيق "LG Bluetooth Remote" مجموعة من الخصائص الجديدة لهذه الوحدة. للاستمتاع بالمزيد من المزايا، فإنه ينصح بتنزيل وتثبيت تطبيق "LG Bluetooth Remote".

### ثبت تطبيق "LG Bluetooth Remote" عبر موقع "Google أو Apple App Store" أو "Android Market (Google Play Store)"

١. اضغط على أيقونة "Apple App Store" أو أيقونة "Google Android Market (Google Play Store)".
٢. في شريط البحث، اكتب "LG Bluetooth Remote" وقم بالبحث عنه.
٣. في قائمة نتائج البحث، اختر على "LG Bluetooth Remote" للبدء في تحميل تطبيق البلوتوث.
٤. اضغط على الأيقونة للتثبيت.
٥. اضغط على الأيقونة للتحميل.

### ملاحظة !

- تأكد من أن جهاز البلوتوث متصل بالإنترنت.
- تأكد من جهاز البلوتوث الخاص بك مجهز بـ "Apple App Store" أو "Google Android Market (Google Play Store)".
- إذا كنت تريد الحصول على مزيد من المعلومات، ارجع إلى شرح تطبيق BT في "Apple App Store" أو "Google Android Market (Google Play Store)".

### ملاحظة !

- سيتوفر تطبيق BT في إصدار البرنامج على النحو التالي؛
- iOS O/S : الإصدار ٣, ٤ (أو أحدث)
- Android O/S : الإصدار ٣, ٢ (أو أحدث)
- في حالة وضع iPod touch/iPhone/iPad في منصّة التوصيل لهذه الوحدة أثناء توصيل iPod touch/iPhone/iPad بهذه الوحدة عن طريق الاتصال عبر بلوتوث، وقمت بتبديل هذه الوحدة إلى وضع iPod، فيتم تعطيل اتصال البلوتوث.
- عند وضع جهاز Android في منصّة توصيل هذه الوحدة عندما يكون جهاز Android موصلاً بهذه الوحدة عبر البلوتوث، يتم تعطيل الاتصال عن طريق البلوتوث.
- لا تدعم هذه الوحدة الاقتران المتعدد. إذا كانت هذه الوحدة متصلة بالفعل بجهاز بلوتوث آخر، أفضل ذلك الجهاز ثم حاول مرة أخرى.
- إذا استخدمت تطبيق "LG Bluetooth Remote" للتشغيل، فقد توجد بعض اختلافات بين تطبيق "LG Bluetooth Remote" ووحدة التحكم الملاحقة. استخدم جهاز التحكم عن بعد الملحق عند الضرورة.
- قد لا يعمل تطبيق "LG Bluetooth Remote" وفقاً لجهاز البلوتوث.
- يختلف تطبيق "LG Bluetooth Remote" الخاص بنظام Apple iOS على نحو طفيف عن تطبيق نظام Android OS.
- قد يتم فصل الاتصال الذي أجرته إذا حددت تطبيقاً آخر أو قمت بتغيير إعدادات الجهاز المتصل عبر تطبيق "LG Bluetooth Remote". في هذه الحالة، يرجى التحقق من حالة الاتصال.
- لمنع حدوث عُطل، يوصى بتوصيل جهاز واحد فقط بهذه الوحدة.
- قد يتم فصل الاتصال الذي أجرته إذا حددت تطبيقاً آخر أو قمت بتغيير إعدادات الجهاز المتصل عبر تطبيق BT وفي هذه الحالة، يرجى التحقق من حالة الاتصال.
- بعد توصيل تطبيق BT، يمكن أن تسمع الموسيقى من جهازك. في هذه الحالة، حاول التوصيل مرة أخرى.

### تنشيط وظيفة Bluetooth في تطبيق "LG Bluetooth Remote"

يساعد تطبيق "LG Bluetooth Remote" في توصيل جهاز البلوتوث بهذه الوحدة.

### ملاحظة !

في حالة الجهاز الذي يعمل بنظام iOS: بعد إجراء عملية الاقتران، شغل البلوتوث مع تطبيق LG Bluetooth Remote.

١. اضغط على أيقونة تطبيق "LG Bluetooth Remote" في النافذة الرئيسية لفتح تطبيق "LG Bluetooth Remote" وانتقل إلى القائمة الرئيسية.
٢. اضغط على [Setting] وحدد الوحدة التي ترغب بها.
٣. إذا أردت الاطلاع على مزيد من المعلومات حول التشغيل، اضغط على [Setting] و [Help].

## استخدام تقنية AirPlay

تمتلك تقنية Apple AirPlay من تشغيل مكتبة موسيقى iTunes الخاصة بك، المحفوظة على جهاز Mac، جهاز الكمبيوتر، iPod، iPhone، touch، أو iPad على أي جهاز مزود بتقنية AirPlay ومتصل بشبكة Wi-Fi.

لنقل الصوت لاسلكياً عبر تقنية AirPlay، ستحتاج إلى:

Webpage	Air Direct	Wi-Fi Sharing	
iPad mini   iPad 4   iPad 3   iPad 2   iPad   iPhone 5   iPhone 4S   iPhone 4   iPhone 3GS   iPod touch 5G   iPod touch 4G   iPod touch 3G			جهاز Apple متوافق
	الإصدار ٣، ٣، ٤ (أو أحدث)	الإصدار ٥، ٠ (أو أحدث)	إصدار iOS
	الإصدار ٢، ٢، ١٠ (أو أحدث)		إصدار iTunes
	b/g 802.11		شبكة محلية لاسلكية (هوائي داخلي)
WPA(TKIP /AES) WPA2(TKIP /AES) مع WEP وضع الفتح	مع WEP وضع الفتح / المشاركة	WPA(TKIP /AES) WPA2(TKIP /AES) مع WEP وضع الفتح	وضع الأمان
١٩٢، ١٦٨، ١، ١١١	١٩٢، ١٦٨، ١، ١ (اختياري للأمان)	-	عنوان Webpage

- يجب توصيل هذه الوحدة بنفس الشبكة المحلية التي يتصل بها جهاز iTunes الخاص بك من خلال موجة Wi-Fi.
- تبعاً للنوع أو نظام التشغيل أو نسخة التطبيق وحالة إعدادات الجهاز المزود بتقنية AirPlay والمتصل بهذه الوحدة، من الممكن ألا تعمل تقنية AirPlay بصورة طبيعية.
- بناءً على بيئة الشبكة وحالة الجهاز، قد يستغرق توصيل الوحدة وقتاً طويلاً.
- WPA تدعم TKIP و WPA2 تدعم AES أولاً.
- لمنع حدوث عُطل، يوصى بتوصيل جهاز واحد فقط بهذه الوحدة.

## الخيار الثاني: استخدام Air Direct (بدون وضع الأمان)

1. اضغط على زر **FUNCTION** بوحدة التحكم عن بعد أو زر **F** الموجود بالوحدة لتحديد وظيفة **AirPlay**.
2. اضغط على زر **AIR DIRECT / RESET** الموجود بالوحدة. سوف تومض أيقونة **"AirPlay"** باللونين الأبيض والكهرماني على التناوب. عند تغيير الوحدة إلى وضع **Air Direct**، تتوقف أيقونة **"AirPlay"** عن الوميض وتظل باللون الأبيض.
3. في قائمة الشبكة، ابحث عن وحدد **"LG AIR DIRECT XXXXXX"**.



4. استخدم تقنية Airplay بعد توصيل جهاز iPod touch / iPhone / iPad أو PC/MAC.

### ملاحظة !

- في حالة عدم وجود **"LG AIR DIRECT XXXXXX"** في القائمة، حاول البحث عن شبكات Wi-Fi المتاحة مرة أخرى.
- عندما يكون جهاز iPod touch / iPhone / iPad أو PC/MAC الخاص بك متصلاً بـ **"LG AIR DIRECT XXXXXX"**، لا يمكنك استخدام الإنترنت.
- عندما تقوم بفصل **Air Direct**، سوف تحاول هذه الوحدة تلقائياً توصيل المشاركة عبر Wi-Fi أو صفحة الويب التي قامت بالدخول من خلالها.

## توصيل جهازك المزود بتقنية Wi-Fi بشبكة Wi-Fi

### الاختيار الأول: استخدام Wi-Fi Sharing

#### ملاحظة !

تأكد من ضبط وضع الأمان على WPA-TKIP أو WPA2-AES لتوصيل الشبكة بشكل أسرع.

1. وصل جهاز iPod touch / iPhone / iPad بالشبكة أولاً، ثم قم بتوصيله بمنصة توصيل جهاز iPod touch / iPhone / iPad. يرجى لمس جهاز iPod قبل الاستخدام.

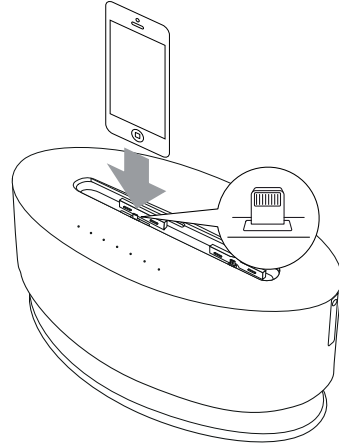

2. اضغط على زر **FUNCTION** بوحدة التحكم عن بعد أو زر **F** الموجود بالوحدة لتحديد وظيفة **AirPlay**.
3. اضغط على زر **Wi-Fi SETTING** الموجود بالوحدة. سوف تومض أيقونة **"AirPlay"** باللونين الأبيض والكهرماني على التناوب.
4. انقر على أيقونة **"Allow"** من النافذة المنبثقة على شاشة جهاز iPod touch / iPhone / iPad. بعدها ستم مشاركة معلومات الشبكة مع الوحدة.
5. عند توصيل الوحدة بالشبكة، تتوقف أيقونة **"AirPlay"** عن الوميض وتظل باللون الكهرماني.

## ملاحظة !

- إذا كنت تريد إلغاء تنشيط وظيفة Air Direct، اضغط على **AIR DIRECT /RESET**.
- إذا كنت تريد بدء تشغيل وضع الحماية لشبكة واي فاي، اضغط مع الاستمرار على **AIR DIRECT /RESET**.
- عند تغيير وضع التأمين، يرجى فصل الاتصال الحالي ثم أعد توصيل الوحدة بالجهاز الذي يدعم تشغيل وظيفة AirPlay.
- إذا تعذر إكمال إعداد الاتصال، اضغط مع الاستمرار على **AIR DIRECT /RESET**.

## الخيار الثالث: استخدام Webpage

شبكة Wi-Fi الجديدة التي يتم إنشاؤها من خلال هذه الوحدة فقط تسمح بالوصول إلى أحد الأجهزة المزودة بتقنية Wi-Fi. لتجنب التداخل من أي جهاز Wi-Fi آخر، يوصى بتعطيل وظيفة Wi-Fi بشكل مؤقت على الأجهزة الأخرى المزودة بتقنية Wi-Fi.

## ملاحظة !

- "LG AUDIO Setup XXXXXX" هي شبكة Wi-Fi المؤقتة والمساعدة لتوصيل هذه الوحدة لجهاز توجيه Wi-Fi المنزلي الخاص بك.
- أثناء توصيل iPad / iPhone / iPod touch أو PC / Mac المزود بتقنية Wi-Fi مع شبكة "LG AUDIO Setup XXXXXX". لا يمكنك استخدام الإنترنت عليها.

1. اضغط على زر **FUNCTION** بوحدة التحكم عن بعد أو زر **F** الموجود بالوحدة لتحديد وظيفة **AirPlay**.
2. اضغط واستمر في الضغط على **Wi-Fi SETTING**. سوف تومض أيقونة "AirPlay" باللونين الأبيض والكهرماني على التناوب.
3. بعد مرور ٢٠ ثانية، حدد "LG AUDIO Setup XXXXXX" من قائمة الشبكة على جهاز iPod / iPhone / iPad أو PC / MAC الخاص بك. سوف تومض أيقونة "AirPlay" بسرعة.

## ملاحظة !

- في حالة عدم وجود "LG AUDIO Setup XXXXXX" في القائمة، حاول البحث عن شبكات (Wi-Fi) المتاحة مرة أخرى.
- إذا أردت إلغاء تفعيل وظيفة Webpage (صفحة الويب) اضغط مع الاستمرار في الضغط على **Wi-Fi SETTING**.

## استخدام Air Direct مع وضع الحماية

5. افتح متصفح Apple Safari أو Microsoft Internet Explorer على جهاز iPod touch / iPhone / iPad أو PC / MAC.
6. اكتب "١٩٢, ١٦٨, ١, ١" في شريط عنوان المتصفح وقم بالتأكد.
7. اضغط وضع الحماية وادخل كلمة المرور.
8. انقر فوق "OK" موافق.



9. في قائمة الشبكة، ابحث عن "LG AIR DIRECT XXXXXX" وقم بتحديد ما مرة أخرى.



10. وإذا أردت العودة إلى وضع عدم الحماية، قم بتحديد None (بدون) بالنسبة لوضع الحماية.

### ملاحظة !

- إذا استخدمت حروف أخرى بخلاف الأبجدية أو أرقام اللغة الإنجليزية لاسم SSID الخاص بنقطة الوصول أو جهاز التوجيه اللاسلكي، فقد يتم عرضه بشكل مختلف.
- هناك أربعة مفاتيح متاحة بشكل عام لوضع أمن WEP على إعدادات نقطة الوصول. إذا كانت نقطة الوصول أو الموجه اللاسلكي الخاص بك يستخدم وضع أمن WEP، قم بإدخال رمز الأمان الخاص بالمفتاح رقم واحد "No. 1" للاتصال بالشبكة المنزلية الخاصة بك.
- نقطة الوصول هي جهاز يسمح لك بالاتصال بشبكتك المنزلية لاسلكياً.

4. افتح متصفح Apple Safari أو Microsoft Internet Explorer على جهاز iPod touch/iPhone/iPad أو PC/MAC.
5. اكتب "1, 111, 168, 192" في شريط عنوان المتصفح وقم بالتأكد.
6. حدد اسم الشبكة الخاصة بك SSID من الشبكة اللاسلكية "Wireless Network".
7. قم بإدخال مفتاح الشبكة إذا لزم الأمر.
8. اضغط أو انقر على زر الموافقة "OK" للاستمرار في تغيير إعدادات الشبكة.
- اتبع التعليمات الظاهرة على الشاشة لتغيير وتأكيد إعدادات Wi-Fi الداخلية الخاصة بهذه الوحدة.
- يرجى الانتظار ٣٠ ثانية أو أكثر.

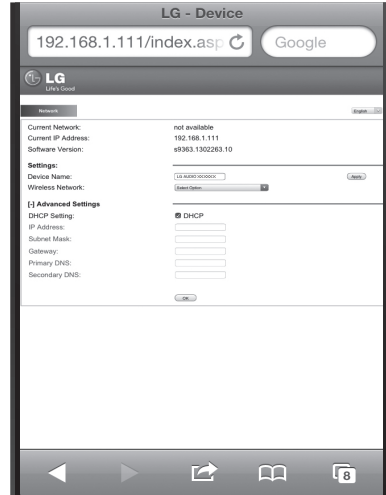

9. إذا تم توصيل هذه الوحدة بنجاح إلى شبكة Wi-Fi المختارة الخاصة بك تتوقف أيقونة "AirPlay" عن الوميض وتظل باللون الكهرماني.
10. إذا كان لديك نظام أمن على نقطة الوصول الخاصة بك، فأنت بحاجة إلى إدخال رمز الأمان عند الضرورة.

٢. انقر على أيقونة .

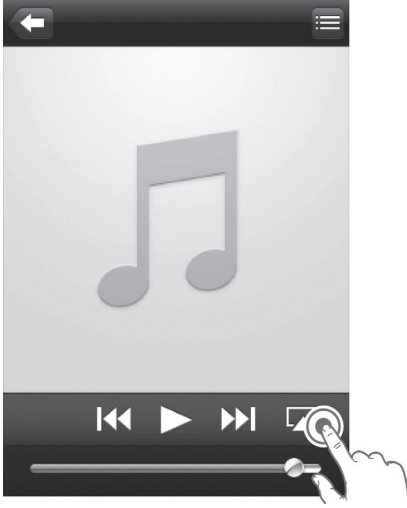

٣. حدد "LG AUDIO XXXXXX" (أو اسم المستخدم المخصص) من قائمة AirPlay.

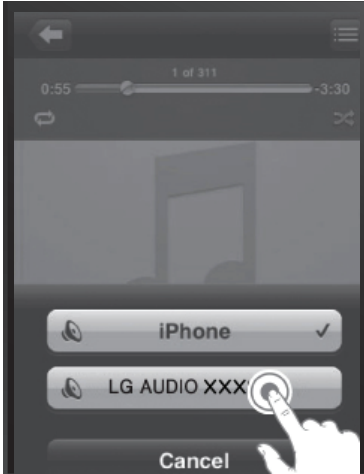

## نقل الصوت من مكتبة iTunes الموسيقية الخاصة بك إلى هذه الوحدة

### ملاحظة !

تأكد من أن جهاز استضافة iTunes الخاص بك متصل بنفس شبكة Wi-Fi التي تتصل بها هذه الوحدة. جهاز iTunes الخاص بك من الممكن أن يكون iPod touch / iPhone / iPad مثبت بنظام تشغيل (iOS) بالإصدار ٣, ٣, ٤ (أو أحدث) أو جهاز PC / Mac المزود بتقنية (Wi-Fi) المثبت بالإصدار ٢, ٢, ١٠ من (iTunes) (أو أحدث).

### النقل من جهاز iPod touch / iPhone / iPad الخاص بك

١. افتح تطبيق الموسيقى "Music" على جهاز iPod touch / iPhone / iPad الخاص بك.





### ملاحظة !

في حالة تعذر سماع صوت الموسيقى بعد إتمام خطوات الإعداد بنجاح، قم بإحدى الخطوات التالية على جهاز iPod touch / iPad الخاص بك:

- افصل ثم قم بإعادة التوصيل بنفس موجة Wi-Fi مرة أخرى.
- قم بإغلاق كافة التطبيقات التي تعمل بالخلفية.
- قم بإيقاف تشغيل جهاز iPod touch / iPhone / iPad الخاص بك وإعادة توصيله مرة أخرى.

٤. حدد ملف الوسائط وابدأ التشغيل.
- بعد مدة قصيرة، ستسمع صوت الموسيقى الصادر من هذه الوحدة.
- بناءً على بيئة الاتصال وحالة الشبكة، قد لا يكون إخراج الصوت بحالة طبيعية.

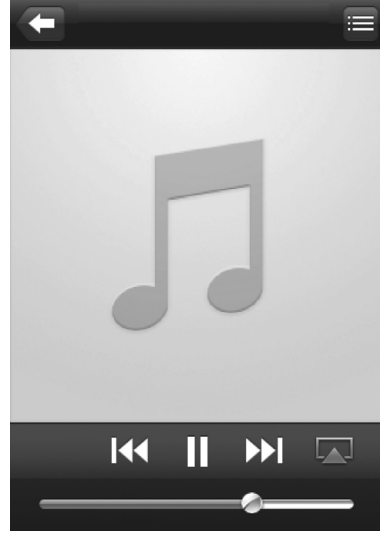

## العمليات الأخرى

مزمنة صوت LG  
Sound Sync  
Wireless

يمكنك التحكم في بعض الوظائف بهذه الوحدة عن طريق وحدة التحكم عن بعد الخاصة بجهاز التلفزيون المزود بميزة مزمنة صوت LG. متوافق مع تلفزيونات LG التي تدعم ميزة مزمنة صوت LG. تأكد من وجود شعار مزمنة صوت LG على تلفزيونك.



الوظائف التي يمكن التحكم فيها عن طريق وحدة التحكم عن بعد الخاصة بتلفزيون LG: رفع/ خفض مستوى الصوت، كتم الصوت

راجع دليل تعليمات التلفزيون للتعرف على التفاصيل الخاصة بميزة مزمنة صوت LG.

## ملاحظة

- يمكنك أيضًا استخدام وحدة التحكم عن بعد الخاصة بالوحدة أثناء استخدام وضع مزمنة صوت LG. إذا قمت باستخدام وحدة التحكم عن بعد الخاصة بالتلفزيون مرة أخرى، تقوم الوحدة بمزامنة مع التلفزيون.
- عند فشل الاتصال، تأكد من حالة التلفزيون والطاقة.
- تأكد من فحص حالة هذه الوحدة والاتصال في الحالات الواردة أدناه عند استخدام وضع مزمنة صوت LG
- إيقاف تشغيل الوحدة.
- تغيير الوظيفة إلى أخرى.
- فصل الاتصال اللاسلكي بسبب التداخل أو المسافة.

## مع الاتصال اللاسلكي

1. قم بتشغيل الوحدة.
  2. اضغط على SOUND SYNC في الجزء الخلفي للوحدة من خلال تحديد وظيفة  (LG Sound Sync).
  3. اضبط ميزة مزمنة صوت LG (لاسلكي) على التلفزيون. راجع دليل تعليمات التلفزيون.
- إذا تم توصيل الوحدة الخاصة بك بجهاز LG TV بصورة طبيعية، سوف تتوقف أيقونة  عن الوميض وتظل باللون الكهرماني.

## LG Tag On

يسمح LG Tag On بتثبيت وفتح تطبيق "LG Bluetooth Remote" على الهاتف الذي يدعم تقنية NFC.

1. تفعيل خاصية NFC على الهاتف الخاص بك الذي يدعم تقنية NFC.
2. قم بتشغيل الوحدة.
3. ضع خلفية الهاتف الخاص بك الذي يدعم تقنية NFC على الوحدة.

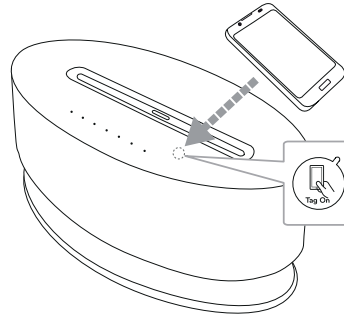

- إذا لم يكن تطبيق "LG Bluetooth Remote" مثبتاً على الهاتف الخاص بك الذي يدعم تقنية NFC يتم عرض الشاشة المرتبطة بتطبيق "LG Bluetooth Remote".
- إذا كان تطبيق "LG Bluetooth Remote" مثبتاً على الهاتف الخاص بك الذي يدعم تقنية NFC يتم تفعيل تطبيق "LG Bluetooth Remote".

## ملاحظة

- يجب تفعيل خاصية NFC على الهاتف الخاص بك الذي يدعم تقنية NFC.
- إذا كان الهاتف الخاص بك الذي يدعم تقنية NFC مقفلاً، فلن يتمكن من قراءة NFC.
- إذا كان غطاء هاتفك الذكي مغلقاً بالكروم، فلن تتوفر تقنية NFC. حسب مادة وكثافة الغطاء الخاص بك، فقد لا يكون ممكناً قراءة NFC بشكل جيد.

## ضبط مستوى سطوع الإضاءة

يمكنك ضبط مستوى سطوع الإضاءة  
اضغط على LIGHTING باستمرار. بعد ذلك سوف يتغير مستوى  
سطوع الإضاءة.  
أقصى درجة -> متوسط -> إيقاف تشغيل -> أقصى درجة -> ...

## إيقاف التشغيل التلقائي

سيتم إيقاف تشغيل الوحدة تلقائياً للتوفير في استهلاك الطاقة في حالة  
عدم توصيل الوحدة الرئيسية بجهاز خارجي ولم يتم استخدامها لمدة  
٢٥ دقيقة.

وكذلك تفعل هذه الوحدة بعد ست ساعات حيث تم توصيل الوحدة  
الرئيسية إلى جهاز آخر باستخدام وحدة دخل إلكتروني.



## ملاحظة

- سيتم فصل الجهاز المزود بتقنية البلوتوث اللاسلكية إذا تم  
تحديد وظيفة LG Sound Sync. تم فصل اتصال تطبيق  
بلوتوث الذي يعمل عن بُعد والذي قدمت بتوصيله.
- في LG Sound Sync يمكنك البحث عن هذه الوحدة  
وفصلها عبر LG TV فقط.
- في وظيفة LG Sound Sync سيتم تغيير خطوة مستوى  
الصوت لهذه الوحدة لخطوة مستوى الصوت الخاصة بجهاز  
LG TV.

## إعداد تأثير الصوت الجهير BASS (BASS BLAST)

يمكنك الاستماع إلى الموسيقى مع إعداد تأثير الصوت الجهير BASS  
(BASS BLAST). اضغط على BASS EQ بشكل متكرر. ثم  
يمكنك تعزيز تأثير الصوت الجهير (BASS (BASS BLAST).  
BASS (BASS BLAST) <-> BYPASS















## إيقاف تشغيل الصوت مؤقتاً

اضغط على  لكتم الصوت. يمكنك كتم الصوت للإجابة على  
الهاتف (على سبيل المثال). لإلغاء خاصية كتم الصوت، اضغط على الزر  
 مرة أخرى أو قم بضبط مستوى الصوت بالضغط على أزرار  
التحكم بالصوت +/- (مستوى الصوت).

## اكتشاف الأعطال وإصلاحها

المشكلة	السبب وطريقة الإصلاح
لا توجد طاقة.	<ul style="list-style-type: none"> <li>• أدخل قابس السلك الكهربائي في مقبس الحائط.</li> <li>• تحقق من الحالة عن طريق تشغيل الأجهزة الإلكترونية الأخرى.</li> </ul>
لا يوجد صوت.	<ul style="list-style-type: none"> <li>• اضغط على FUNCTION أو F و تحقق من الوظيفة المحددة.</li> <li>• استبدل البطاريات بأخرى جديدة.</li> <li>• تأكد من كتم الصوت في هذه الوحدة.</li> </ul>
جهاز iPod /iPhone /iPad لا يعمل.	<ul style="list-style-type: none"> <li>• وصل جهاز iPod /iPhone /iPad بالوحدة بالشكل الصحيح.</li> </ul>
لا يخرج الصوت من جهاز Android الموصل الخاص بك.	<ul style="list-style-type: none"> <li>• تأكد من استخدام نظام الإصدار 4.1 أو أحدث.</li> <li>• وصل جهاز Android بالوحدة بشكل صحيح.</li> </ul>
لا يعمل جهاز التحكم عن بُعد بالشكل الملائم.	<ul style="list-style-type: none"> <li>• جهاز التحكم عن بعد غير موجه إلى مستشعر التحكم عن بعد الموجود بالوحدة.</li> <li>• جهاز التحكم عن بعد بعيد جدا عن الوحدة.</li> <li>• هناك عائق في مسار جهاز التحكم عن بُعد والوحدة.</li> <li>• بطاريات جهاز التحكم عن بعد فارغة.</li> </ul>
اقتران البلوتوث لا يعمل بشكل جيد.	<ul style="list-style-type: none"> <li>• أوقف تشغيل البلوتوث وأعد تشغيله مرة أخرى في جهاز البلوتوث الخاص بك، ثم حاول الاقتران مجدداً.</li> <li>• تأكد من أن جهاز البلوتوث قيد التشغيل.</li> <li>• قم بإزالة العوائق من طريق جهاز البلوتوث والوحدة.</li> <li>• بناء على نوع جهاز البلوتوث أو البيئة المحيطة، قد لا يتم اقتران جهازك مع الوحدة.</li> <li>• عندما يكون جهاز البلوتوث الخاص بك متصلاً بالفعل بوحدة أخرى، قم بفصل اتصال البلوتوث أولاً.</li> <li>• ثم يمكنك بعدها التحكم في الوحدة الخاصة بك عبر تطبيق BT.</li> <li>• على حسب جهاز البلوتوث، قد يعمل تطبيق البلوتوث بقبود أو لا يعمل.</li> <li>• يمكن أن ينقطع الاتصال الذي قمت بإنشائه في حالة اختيبارك تطبيقات أخرى أو تغيير إعدادات الجهاز المتصل عن طريق تطبيق البلوتوث. في هذه الحالة، يرجى فحص حالة الاتصال.</li> </ul>

## حول حالة مؤشر LED

الوصف	LED	الحالة	الوظيفة
	<b>iPod</b>	جهاز iPod موصل	iPod
يومض ببطء	<b>iPod ⇄ iPod</b>	لا يوجد جهاز iPod	
		جهاز Android موصل	Android
يومض بسرعة	 ⇄ 	جهاز Android قيد التحميل	
يومض ببطء	 ⇄ 	لا يوجد جهاز Android	
		USB	USB
يومض ببطء	 ⇄ 	لا يوجد جهاز USB	
		تم الاقتران عبر البلوتوث	Bluetooth
يومض ببطء	 ⇄ 	البلوتوث جاهز	
		محمول	محمول
		موصول LG Sound Sync	LG Sound Sync
يومض ببطء	 ⇄ 	جهاز LG Sound Sync	
يومض ببطء	<b>AirPlay ⇄ AirPlay</b> (كهرماني)	تم فصل AirPlay	AirPlay
يومض بسرعة	<b>AirPlay ⇄ AirPlay</b> (أبيض) (كهرماني)	جاري التوصيل لاستخدام المشاركة عبر Wi-Fi	
	<b>AirPlay</b> (كهرماني)	تم التوصيل لاستخدام المشاركة عبر Wi-Fi	
يومض بسرعة	<b>AirPlay ⇄ AirPlay</b> (أبيض) (كهرماني)	جاري الإعداد لاستخدام Air Direct	
	<b>AirPlay</b> (أبيض)	تم التوصيل لاستخدام Air Direct	
يومض ببطء	<b>AirPlay ⇄ AirPlay</b> (أبيض) (كهرماني)	استخدام صفحة الويب البحث عن الجهاز الممكن به AirPlay	
يومض بسرعة	<b>AirPlay ⇄ AirPlay</b> (أبيض) (كهرماني)	استخدام صفحة الويب بحث عن الجهاز الممكن به AirPlay	
	<b>AirPlay</b> (كهرماني)	تم التوصيل لاستخدام صفحة الويب	

## نقل الوحدة

### عند شحن الوحدة

يرجى الاحتفاظ بصندوق الشحن الأصلي ومواد التغليف. إذا رغبت في شحن الوحدة، مع التمتع بأقصى قدر من الحماية، أعد تغليف الوحدة كما كانت مغلفة عند قدومها من المصنع لأول مرة.

### حافظ على نظافة الأسطح الخارجية

لا تستخدم سوائل طيارة مثل رشاش المبيد الحشري بالقرب من الوحدة.

قد يتسبب المسح مع شدة الضغط في تلف السطح.

لا تترك منتجات مطاطية أو بلاستيكية تلامس الوحدة لفترة طويلة من الزمن.

### تنظيف الوحدة

لتنظيف المشغل، استخدم قطعة قماشية ناعمة وجافة. إن كانت الأسطح متسخة للغاية، استخدم قطعة قماشية ناعمة مبللة بمحلول منظف معتدل. لا تستخدم المذيبات القوية مثل الكحول أو البنزين أو التتر نظراً لأن هذه المذيبات قد تتسبب في تلف سطح الوحدة.

## العلامات التجارية والتراخيص



"وتعني رسالات "صمم خصيصاً لجهاز iPod"، "صمم خصيصاً لجهاز iPhone"، "صمم خصيصاً لجهاز iPad" أن الملحقات الالكترونية قد صممت خصيصاً من أجل الاتصال بجهاز iPod، iPhone، أو iPad على التوالي كما تم اعتياده من قبل المطور طبقاً لمعايير الأداء الخاصة بشركة أبل. لا تتحمل Apple المسؤولية عن تشغيل هذا الجهاز أو موافقته لمعايير السلامة واللوائح التنظيمية. يرجى ملاحظة أن استخدام هذه الملحقات مع جهاز iPod أو iPhone أو iPad قد يؤثر على الأداء اللاسلكي.



تكنولوجيا Bluetooth® اللاسلكية هي نظام يسمح بالاتصال اللاسلكي بين الأجهزة الإلكترونية في نطاق 10 متر كحد أقصى. ولا يكلف توصيل الأجهزة الفردية باستخدام تكنولوجيا البلوتوث اللاسلكية أية رسوم. يمكن تشغيل التليفون المحمول الذي يحتوي على تكنولوجيا Bluetooth® اللاسلكية من خلال التعاقب في حال إجراء الاتصال من خلال تكنولوجيا Bluetooth® اللاسلكية. علامة وشعارات Bluetooth® هي ملكية خاصة لشركة SIG Bluetooth® وأي استخدام لهذه العلامات عن طريق LG للإلكترونيات يكون بموجب ترخيص. كما أن العلامات التجارية والأسماء التجارية الأخرى خاصة بالكيها المعنيين.



يعد شعار Wi-Fi CERTIFIED علامة موثقة خاصة باتحاد Wi-Fi Alliance.

## المواصفات

عام	
متطلبات مهاميع التيار المتردد	تيار مستمر ١٨ فولت $\equiv$ ٢,٦٧ أمبير، ١٠٠ - ٢٤٠ فولت، ٦٠/٥٠ هرتز
استهلاك الطاقة	٤٨ وات
الأبعاد (العرض × الارتفاع × العمق)	(٢٢٧ × ٢٠٠ × ٤٥٠) مم
الوزن الصافي (تقريباً)	٥,٨ kg
درجة الحرارة المناسبة للتشغيل	٥ درجة مئوية إلى ٣٥ درجة مئوية (٤١ درجة فهرنهايت إلى ٩٥ درجة فهرنهايت)
درجة الرطوبة المناسبة للتشغيل	٥٪ إلى ٩٠٪
مصدر طاقة الناقل	USB/iPod/iPhone/iPad : ٥ V $\equiv$ ٢,١ A Micro USB : ٥ V $\equiv$ ١,٠ A

مدخلات	
مدخل المنفذ	٠,٥ فولت متوسط الجذر التريبعي (مقبس استريو ٣,٥ ملم)

مضخم الصوت	
قدرة المخرج	٤٠ وات × ٢ قناة (٤ أوم على ١ كيلوهرتز)
مجموع التشويه المتجانس:	١٥٪

السماعات	
النوع	مدحجة
المعاوقة	٤ أوم
طاقة الإدخال المقدرة	٤٠ وات
الحد الأقصى لقدرة الإدخال	٨٠ وات

- يخضع التصميم والمواصفات للتغيير دون إخطار مسبق.

