



LG

Life's Good

KORISNIČKI PRIRUČNIK LCD TV / LED LCD TV / PLAZMA TELEVIZOR

Pažljivo pročitajte ovo uputstvo pre nego što počnete da koristite uređaj i sačuvajte ga za buduću upotrebu.

LICENCE

Podržane licence se mogu razlikovati u zavisnosti od modela. Više informacija o licencama potražite na Web lokaciji www.lg.com.



Proizvedeno po licenci Dolby Laboratories. „Dolby“ i dvostruki D simbol predstavljaju zaštitne žigove kompanije Dolby Laboratories.



HDMI, HDMI logo i High-Definition Multimedia Interface su zaštitni žigovi ili registrovani zaštitni žigovi kompanije HDMI Licensing LLC.



O DIVX VIDEO FORMATU: DivX® je digitalni video format koji je kreirala kompanija DivX, LLC, podružnica korporacije Rovi. Ovo je zvanični DivX Certified® uređaj koji reprodukuje DivX video zapise. Više informacija i softverske alatke za konvertovanje datoteka u DivX video zapise potražite na lokaciji divx.com.

O DIVX VOD (VIDEO-ON-DEMAND) SADRŽAJIMA: Ovaj DivX Certified® uređaj mora se registrovati da bi mogao da reprodukuje kupljene DivX Video-on-Demand (VOD) sadržaje. Da biste dobili registracioni kôd, pronađite odeljak DivX VOD u meniju za podešavanje uređaja. Više informacija o obavljanju registracije potražite na lokaciji vod.divx.com.

„DivX Certified® za reprodukovanje DivX® video zapisa do formata HD 1080p, što podrazumeva premium sadržaje.“

„DivX®, DivX Certified® i srodni logotipi predstavljaju zaštitne žigove korporacije Rovi ili njenih podružnica i koriste se pod licencom.“

„Pokriveno nekim od sledećih patenata u SAD:
7,295,673; 7,460,668; 7,515,710; 7,519,274“

SADRŽAJ

2 LICENCE

6 MONTIRANJE I PRIPREMA

- 6 Otpakivanje
- 9 Opcioni dodaci
- 9 Delovi i dugmad
- 16 Podizanje i premeštanje televizora
- 16 Podešavanje televizora
- 16 - Montiranje postolja
- 20 - Nekorišćenje vrste postolja za radni sto
- 21 - Montiranje na sto
- 22 - Montiranje na zid
- 24 - Sređivanje kablova
- 25 - Postavljanje ekrana
- 25 - Povezivanje televizora

26 DALJINSKI UPRAVLJAČ

30 GLEDANJE TV PROGRAMA

- 30 Povezivanje antene
- 30 Prvo uključivanje televizora
- 31 Gledanje TV programa
- 31 Upravljanje programima
- 31 - Automatsko podešavanje programa
- 33 - Podešavanje kablovske DTV (samo u kablovskom režimu)
- 34 - Ručno podešavanje programa (u digitalnom režimu)
- 35 - Ručno podešavanje programa (u analognom režimu)
- 36 - Pojačivač
- 36 - Uređivanje liste programa
- 38 - CI informacije [Zajednički interfejs]
- 39 - Izbor liste programa
- 40 EPG (elektronski vodič kroz programe) (u digitalnom režimu)
- 40 - Uključi/isključi EPG
- 40 - Izaberite program

- 41 - Režim SADA/SLEDEĆI
- 41 - Režim Vodič za 8 dana
- 41 - Režim za promenu datuma
- 41 - Okvir za detaljne informacije
- 41 - Režim za podešavanje tajmera snimanja/podsetnika
- 41 - Režim za podešavanje podsetnika
- 42 - Režim liste rasporeda
- 42 Korišćenje dodatnih opcija
- 42 - Podešavanje formata slike
- 44 - Promena AV režima
- 44 - Korišćenje liste ulaza
- 45 - Zaključavanje dugmadi na televizoru (Child Lock - Zaštita od dece)
- 46 Korišćenje brzog menija
- 47 Korišćenje korisničke podrške
- 47 - Testiranje ažuriranja softvera
- 48 - Testiranje slike i zvuka
- 48 - Korišćenje testa signala
- 48 - Korišćenje informacija o proizvodu i servisima

49 3D SLIKE

- 49 3D tehnologija
- 50 - Korišćenje 3D naočara
- 50 - Opseg za gledanje 3D slika
- 51 Gledanje 3D slika

53 ZABAVA

- 53 - Povezivanje na kablovsku mrežu
- 54 - Mrežni status
- 55 - Povezivanje USB memorije
- 56 - Pregledanje datoteka
- 57 - Prikazivanje filmova
- 60 - Prikazivanje fotografija
- 62 - Slušanje muzike
- 64 - Vodič za DivX® VOD

65 PRILAGOĐAVANJE TV POST-AVKI

- 65 Pristupanje glavnim menijima
- 66 Prilagođavanje postavki
 - 66 - Postavke menija PODEŠAVANJE
 - 67 - Postavke menija SLIKA
 - 73 - Postavke menija ZVUK
 - 76 - Postavke menija VREME
 - 77 - Postavke menija ZAKLJUČAVANJE
 - 78 - Postavke menija OPCIJA
 - 81 - Postavke menija MREŽA

82 POVEZIVANJE

- 83 Pregled povezivanja
- 84 Povezivanje HD risivera, DVD ili VCR plejera
 - 84 - HDMI veza
 - 84 - DVI - HDMI veza
 - 84 - Komponentna veza
 - 85 - Euro Scart veza
 - 86 - Kompozitna veza
- 86 Povezivanje sa računarom
 - 86 - HDMI veza
 - 86 - DVI - HDMI veza
 - 86 - RGB veza
- 87 Povezivanje audio sistema
 - 87 - Digitalna optička audio veza
 - 88 - Povezivanje slušalica
- 88 Povezivanje sa USB uređajem
- 88 Povezivanje sa CI modulom
- 89 SIMPLINK veza
 - 89 - Aktiviranje SIMPLINK funkcije

90 DUGMAD ZA TELETEKST

- 90 Uključivanje/Isključivanje
- 90 Jednostavan tekst
 - 90 - Izbor strane
- 90 Naslovi
 - 90 - Izbor bloka / grupe / strane
 - 90 - Direktan izbor strane

- 91 Fasttext (Brzi tekst)
 - 91 - Izbor strane
- 91 Specijalne funkcije teleteksta

92 DIGITALNI TELETEKST

- 92 Teletekst unutar digitalnog servisa
- 92 Teletekst u digitalnom servisu

93 ODRŽAVANJE

- 93 Čišćenje televizora
 - 93 - Ekran i okvir
 - 93 - Komoda i postolje
 - 93 - Kabl za napajanje
- 94 Sprečavanje „Urezivanja slike“ ili „ugravljanja“ na ekranu televizora

95 REŠAVANJE PROBLEMA

97 SPECIFIKACIJE

109 IR KODOVI

110 KONFIGURACIJA SPOLJAŠNJEG KONTROLNOG UREĐAJA

- 110 RS-232C konfiguracija
- 110 Tip konektora;
 - D-Sub 9-pinski muški
- 110 RS-232C konfiguracije
- 111 Parametri komunikacije
- 111 Referentna lista komandi
- 112 Transmisija / Prijem protokola

MONTIRANJE I PRIPREMA

Otpakivanje

Proverite da li se u kutiji proizvoda nalaze sledeće stavke. Ukoliko nešto nedostaje, obratite se lokalnom distributeru kod koga ste kupili proizvod. Ilustracije u ovom priručniku mogu se razlikovati od stvarnog proizvoda i stavki.

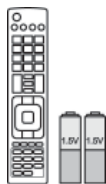

Daljinski upravljač i baterije (AAA)



Korisnički priručnik



Krpa za čišćenje¹ (Ova stavka nije uključena za sve modele.)



Feritno jezgro
(U zavisnosti od modela)



Kabl za napajanje (Ova stavka nije uključena za sve modele.)

1 Nežno obrišite nečistoće na komodi pomoću krpe za čišćenje.

Samo za modele 42/50PT25**, 50/60PV25**, 42/50PT35**, 50PV35**, 50/60PZ25**, 42/50PW45**, 50/60PZ55**, 42/50PT45**



M4 x 26 M5 x 14,5

(Osim za modele
60PV25**, 60PZ25**,
60PZ55**)



M4 x 28

(Samo za modele
60PV25**, 60PZ25**,
60PZ55**)

Zavrtnaj za montiranje



Držač kabla



Držač kabla za
napajanje



Zaštitni poklopac



3D naočare
(AG-S250 : U zavisnosti od modela)



Traka za zaštitni
poklopac

Samo za model 22LK33**



Držač kabla



Zaštitni poklopac

Samo za modele 19/22/26LV25**, 22/26LV55**, 19/22LV23**



x 2



x 2

(M4x6)
(Osim za modele 19/22LV23**)

x 4

M4 x 14
(Samo za modele
19/22LV23**)

Zavrtnaj za montiranje



ili



Držač kabla



DC adapter

Samo za modele 26/32LK33**, 32/37/42LK43**, 32/42/47LK53**, 32/37/42LK45**, 32/42LK55**, 47LK95**, 32/37/42LK46**



x 8

(M4x20)

(Osim za model
47LK53**, 47LK95**)Zavrtnaj za
pričvršćivanje

Zaštitni poklopac

(Samo za model
47LK95**)FPR 3D naočare¹

Zavrtnaj za montiranje

Samo za modele 32LV25**, 32/37/40/42/47LV35**, 32/42/47/55LW45**, 32/37/42/47LV45**, 32/42LV34**, 42/47LW54**, 32/37/42/47LV36**



x 8

(M4x12)

(Osim za modele
32LV25**)

x 8

(M4x14)

(Samo za mod-
ele 32LV25**)

Zavrtnaj za montiranje

(Samo za modele 32LV25**,
32/37LV35**, 32LW45**,
32/37LV45**, 32LV34**,
32/37LV36**)Zavrtnaj za
pričvršćivanje(Samo za modele 32/
42/47/55LW45**,
42/47LW54**)FPR 3D naočare¹

1 Broj 3D naočara se može razlikovati u zavisnosti od države.

OPREZ

- Ne koristite piratske proizvode da biste obezbedili bezbednost i dug životni vek proizvoda.
- Sav oštećenja i povrede koji nastanu zbog upotrebe piratskih proizvoda nisu pokriveni garancijom.

NAPOMENA

- Pribor koji je isporučen uz proizvod može se razlikovati u zavisnosti od modela.
- Specifikacija proizvoda ili sadržaj ovog priručnika mogu biti promenjeni bez prethodnog obaveštenja zbog unapređenja funkcija proizvoda.

Korišćenje feritnog jezgra (Samo za plazma TV)

- 1 Koristite feritno jezgro da biste smanjili elektromagnetne smetnje na audio kablu računara. Audio kabl računara triput omotajte oko feritnog jezgra. Feritno jezgro postavite blizu televizora.

[na spoljni uređaj]



[na televizor]



(Sivo)

[Presek feritnog jezgra]

[Slika 1]

- 2 Koristite feritno jezgro da biste smanjili elektromagnetne smetnje na kablu za napajanje. Kabl za napajanje jednom omotajte oko feritnog jezgra. Feritno jezgro postavite blizu televizora.

[u zidnu utičnicu]



[na televizor]



(Crno)

[Presek feritnog jezgra]

[Slika 2]

- 3 Koristite feritno jezgro da biste smanjili elektromagnetne smetnje na kablu za napajanje. Kabl za napajanje jednom omotajte oko feritnog jezgra. Feritno jezgro postavite blizu televizora i zidne utičnice.

[u zidnu utičnicu]

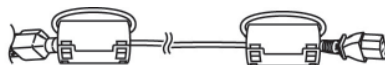

[na televizor]



(Crno)

[Presek feritnog jezgra]

[Slika 3]

- 4 Koristite feritno jezgro da biste smanjili elektromagnetne smetnje na LAN kablu. LAN kabl jednom omotajte oko malog feritnog jezgra i triput oko velikog feritnog jezgra. Feritno jezgro postavite blizu televizora.

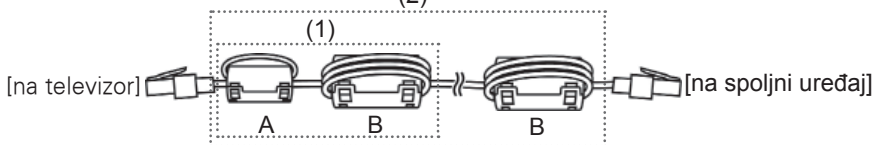

(2)

(1)

[Slika 4]

A (Sivo)	B (Sivo)

[Presek feritnog jezgra]

- Ako imate jedno feritno jezgro, pratite postupak na slici 1.
- Ako imate dva feritna jezgra, pratite postupak na slikama 1 i 2.
- Ako imate tri feritna jezgra, pratite postupak na slikama 1 i 3.
- Ako su dostupna četiri feritna jezgra, pratite postupak na slikama 1, 2 i 4(1).
- Ako je dostupno pet feritnih jezgara, pratite postupak na slikama 1, 3 i 4(1).
- Ako je dostupno šest feritnih jezgara, pratite postupak na slikama 1, 3 i 4(2).

- Za optimalno povezivanje potrebno je da HDMI kablovi i USB uređaji imaju otvore čija je debljina manja od 10 mm i širina manja od 18 mm. (Osim za modele 42/50PT25**, 50/60PV25**, 42/50PT35**, 50PV35**, 50/60PZ25**, 42/50PW45**, 50/60PZ55**, 22/26/32LK33**, 32/37/42LK43**, 32/42/47LK53**, 47LK95**, 42/50PT45**)

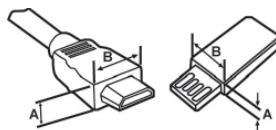



*A ≡ 10 mm

*B ≡ 18 mm

Opcioni dodaci

Opcioni dodaci mogu biti promenjeni ili izmenjeni bez prethodnog obaveštenja radi unapređenja kvaliteta. Da biste kupili ove komponente, obratite se distributeru.

Ovaj uređaj radi samo sa podržanim LG Plazma televizorima, LED LCD televizorima ili LCD televizorima.

Samo za plazma TV	Samo za LCD TV/LED LCD TV
	
3D naočare (AG-S230, AG-S250, AG-S270: samo za 3D modele)	FPR 3D naočare ¹ (AG-2** : samo za 3D modele)

1 Ime modela ili dizajn može da se promeni u zavisnosti od nadogradnje funkcija programa, okolnosti ili smernica proizvođača.

Delovi i dugmad

! NAPOMENA

- TV uređaj se može podesiti na režim pripravnosti da bi se smanjila potrošnja energije. A TV uređaj treba da isključite ako neće raditi neko vreme, jer to smanjuje potrošnju električne energije.
- Potrošnja električne energije se može značajno smanjiti ako se nivo osvetljenosti slike smanji, čime se smanjuju i ukupni tekući troškovi.

! OPREZ

- Ne koračajte po staklenom postolju i ne izlažite ga udarcima. Može da se slomi, što može da prouzrokuje moguće povrede od delova stakla ili TV uređaj može da padne.
- Ne vucite TV uređaj. Može doći do oštećenja poda ili proizvoda.
- Neki modeli imaju tanku foliju preko ekrana koju ne smete da uklonite.

- Prikazana slika se može razlikovati od vašeg televizora.

Samo za modele 50/60PZ25**, 42/50PW45**, 50/60PZ55**, 42/50PT45**

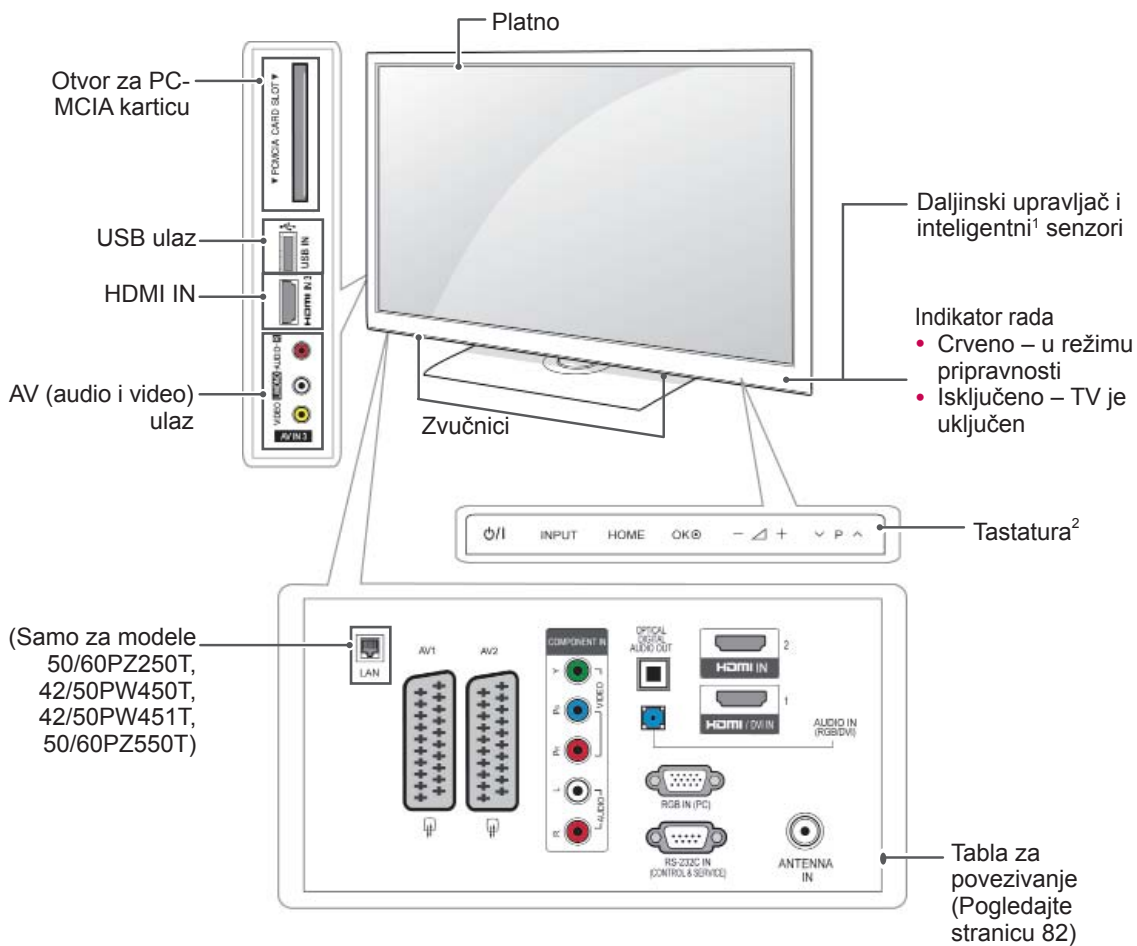

Dugme	Opis
⏻/⏹	Uključivanje ili isključivanje napajanja
INPUT	Menjanje ulaza
HOME	Pristupanje glavnim menijima ili čuvanje unosa i zatvaranje menija.
OK	Izbor označene opcije iz menija ili potvrđivanje unosa
- 🔊 +	Podešavanje jačine zvuka
⏮ ⏪ ⏩ ⏭	Kretanje kroz sačuvane programe

1 Inteligentni senzor - Podešava kvalitet slike koji odgovara okruženju.

2 Tastatura - Funkciju željenog dugmeta možete videti tako što ćete ga dodirnuti.

- Prikazana slika se može razlikovati od vašeg televizora.

Samo za modele 50/60PV25**, 42/50PT35**, 50PV35**, 42/50PT25**

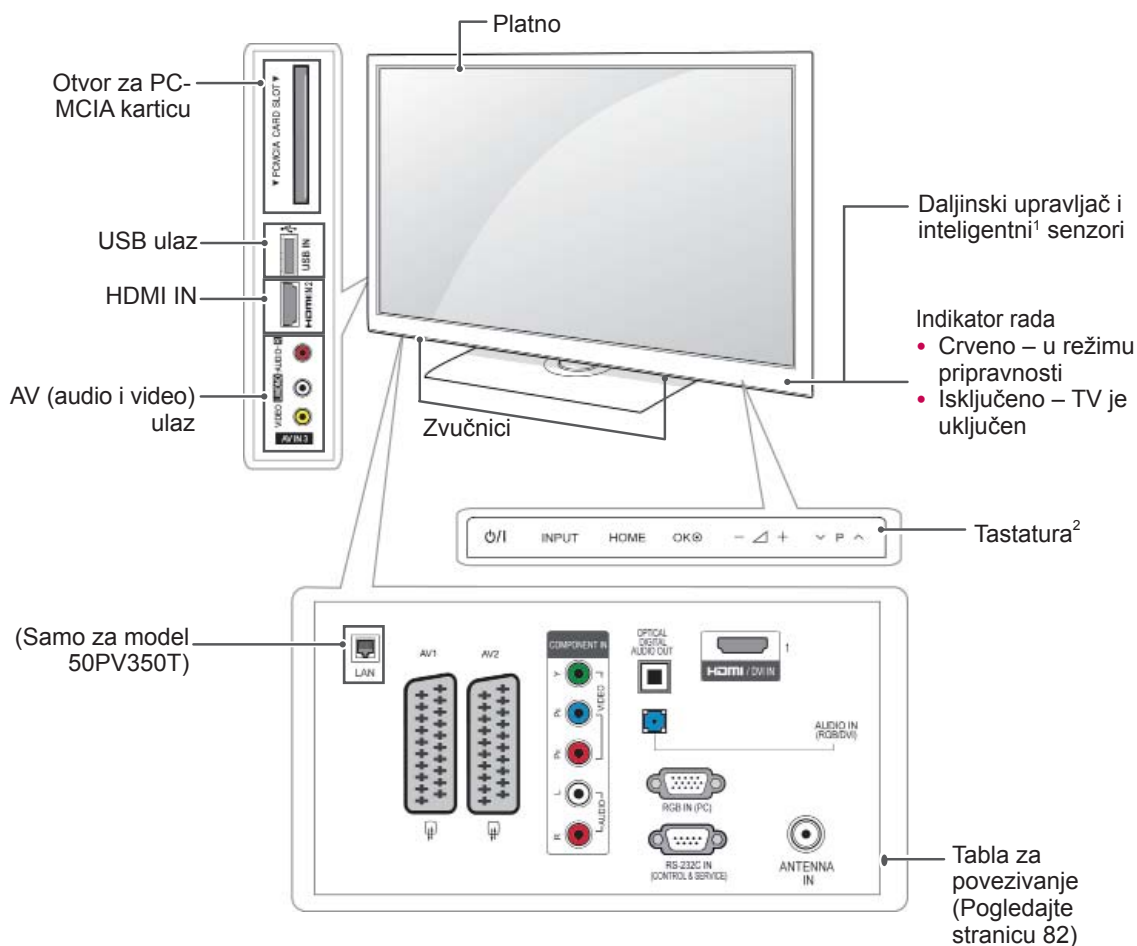

Dugme	Opis
⏻/⏹	Uključivanje ili isključivanje napajanja
INPUT	Menjanje ulaza
HOME	Pristupanje glavnim menijima ili čuvanje unosa i zatvaranje menija.
OK	Izbor označene opcije iz menija ili potvrđivanje unosa
- 🔊 +	Podešavanje jačine zvuka
⏮ ⏪ ⏩ ⏭	Kretanje kroz sačuvane programe

1 Inteligentni senzor - Podešava kvalitet slike koji odgovara okruženju.

2 Tastatura - Funkciju željenog dugmeta možete videti tako što ćete ga dodirnuti.

- Prikazana slika se može razlikovati od vašeg televizora.

Samo za modele 22/26/32LK33**, 32/37/42LK43**, 32/42/47LK53** (Osim za modele 32/42/47LK530T), 47LK95**

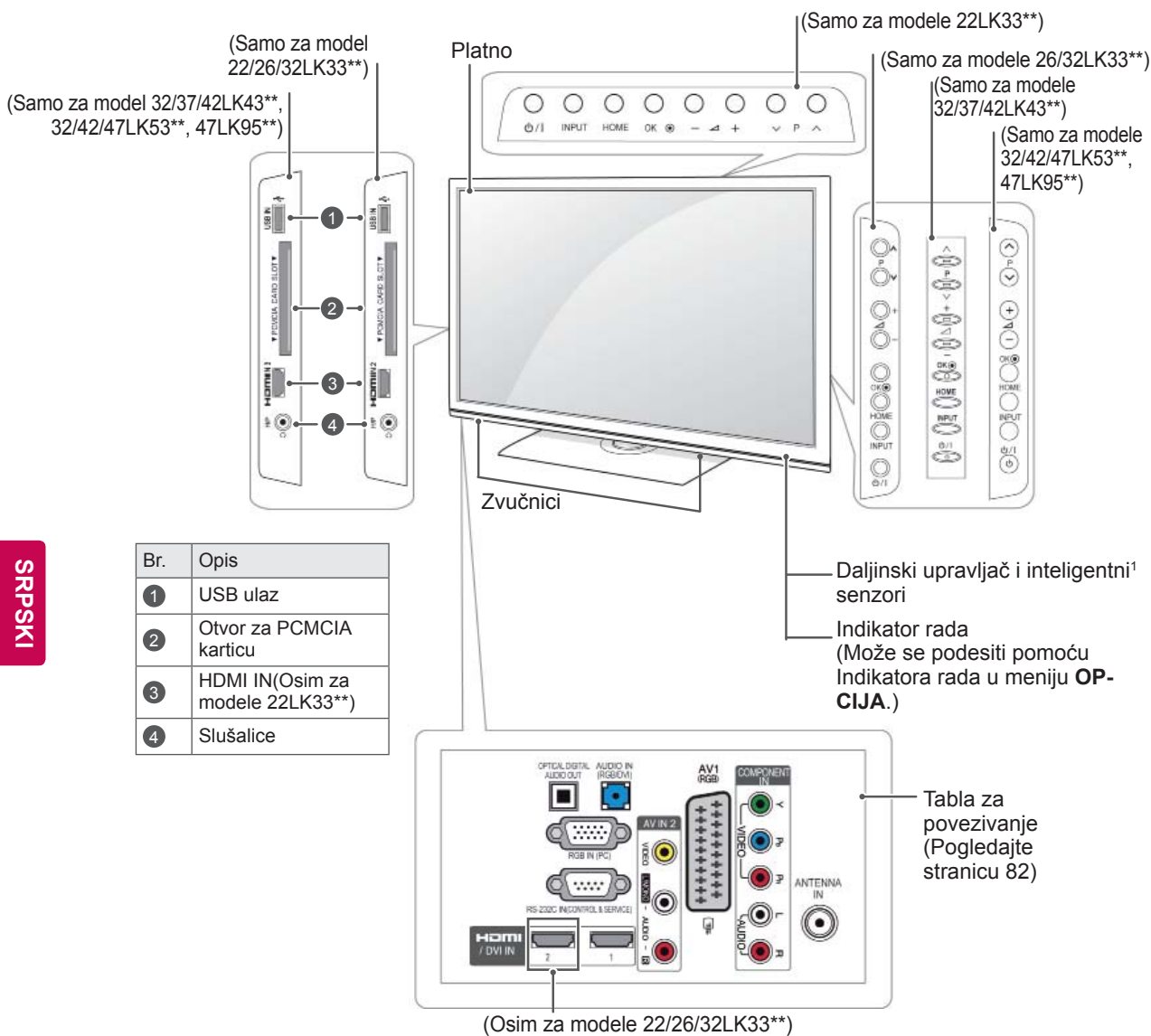

Br.	Opis
1	USB ulaz
2	Otvor za PCMCIA karticu
3	HDMI IN (Osim za modele 22LK33**)
4	Slušalice

SRPSKI

Daljinski upravljač i inteligentni senzori

Indikator rada
(Može se podesiti pomoću Indikatora rada u meniju **OP-CIJA**.)

Tabla za povezivanje
(Pogledajte stranicu 82)

Dugme	Opis
ON/OFF	Uključivanje ili isključivanje napajanja
INPUT	Menjanje ulaza
HOME	Pristupanje glavnim menijima ili čuvanje unosa i zatvaranje menija.
OK	Izbor označene opcije iz menija ili potvrđivanje unosa
- / +	Podešavanje jačine zvuka
↓ P ↑	Kretanje kroz sačuvane programe

- 1 Inteligentni senzor - Podešava kvalitet slike koji odgovara okruženju. (Samo za modele 32/42/47LK53**, 47LK95**)

- Prikazana slika se može razlikovati od vašeg televizora.

Samo za modele 19/22/26LV25**, 19/22LV23**, 22/26LV55**



Tabla za povezivanje
(Pogledajte stranicu 82)

Dugme	Opis
▼ P ▲	Kretanje kroz sačuvane programe
— ▲ +	Podešavanje jačine zvuka
OK	Izbor označene opcije iz menija ili potvrđivanje unosa
HOME	Pristupanje glavnim menijima ili čuvanje unosa i zatvaranje menija.
INPUT	Menjanje ulaza
⏻/⏼	Uključivanje ili isključivanje napajanja

1 Inteligentni senzor - Podešava kvalitet slike koji odgovara okruženju.

2 Tastatura - Funkciju željenog dugmeta možete videti tako što ćete ga dodirnuti.

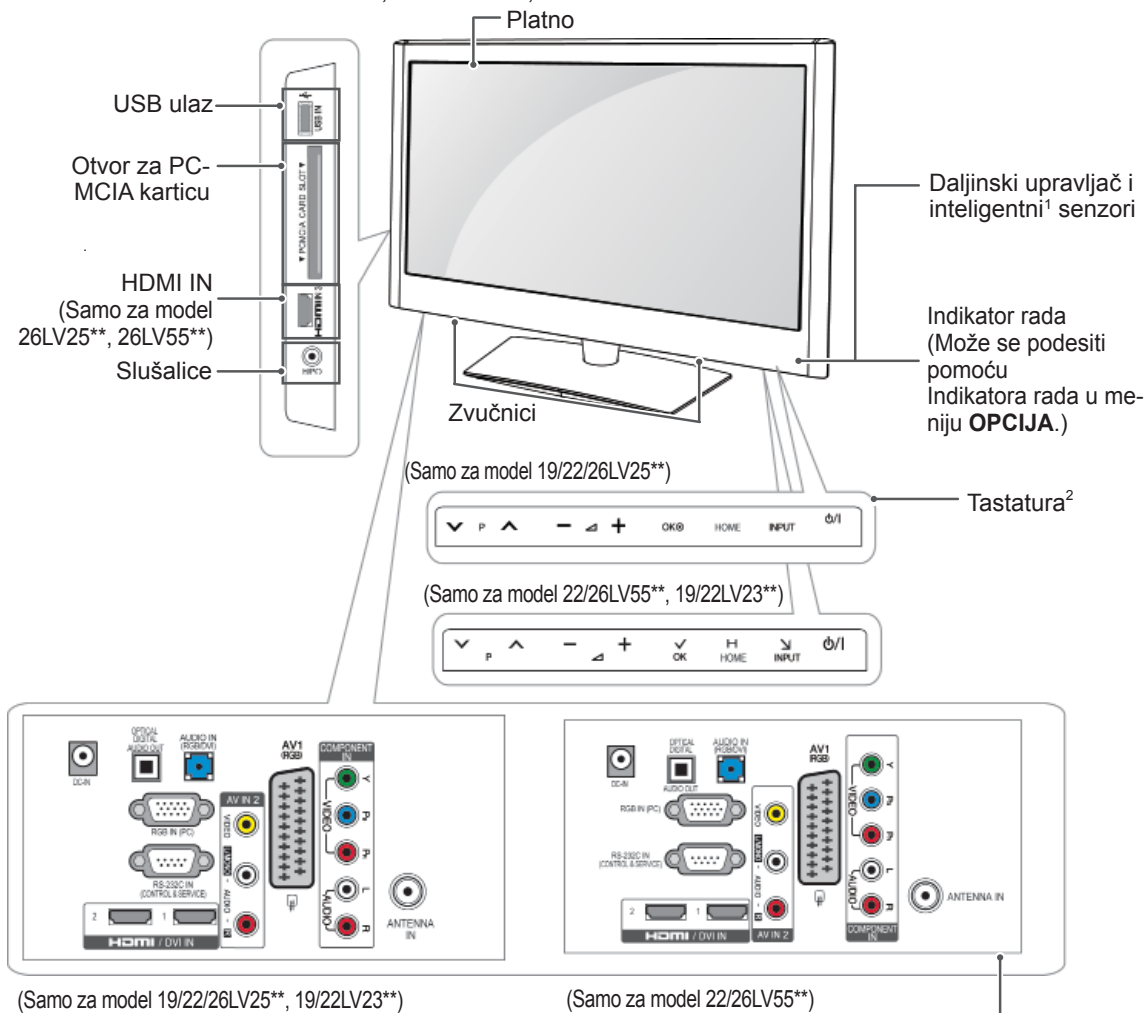
- Prikazana slika se može razlikovati od vašeg televizora.

Samo za modele 32/42/47LK530T, 32/42LK550T, 32/37/42/47LV355T

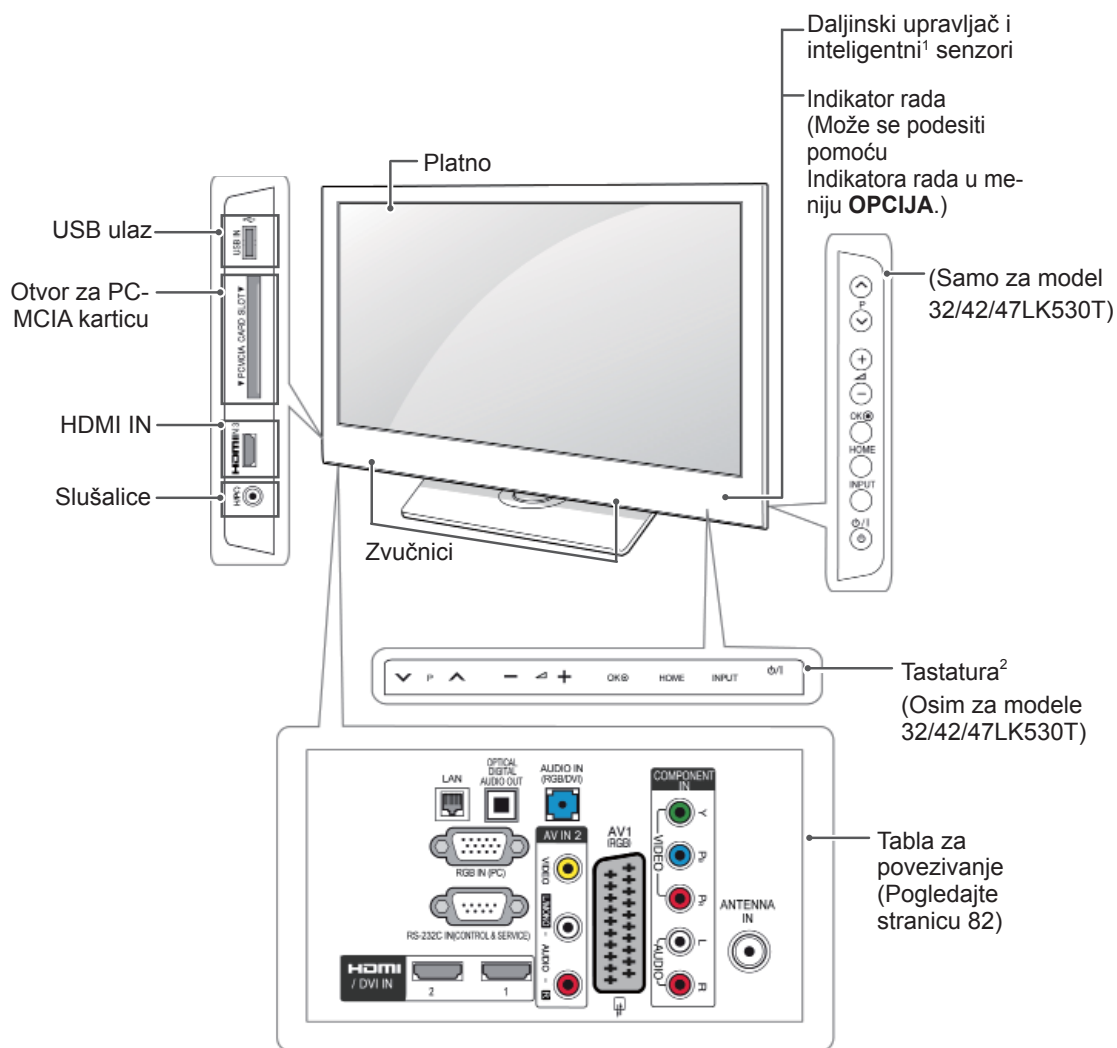

Dugme	Opis
▼ P ▲	Kretanje kroz sačuvane programe
— ◀ +	Podešavanje jačine zvuka
OK ⊙	Izbor označene opcije iz menija ili potvrđivanje unosa
HOME	Pristupanje glavnim menijima ili čuvanje unosa i zatvaranje menija.
INPUT	Menjanje ulaza
⊕/I	Uključivanje ili isključivanje napajanja

1 Inteligentni senzor - Podešava kvalitet slike koji odgovara okruženju.

2 Tastatura - Funkciju željenog dugmeta možete videti tako što ćete ga dodirnuti.

- Prikazana slika se može razlikovati od vašeg televizora.

Samo za modele 32/37/42LK45**, 32/42LK55**, 32LV25**, 32/42LV34**, 32/37/40/42/47LV35**, 32/37/42/47LV45**, 32/42/47/55LW45**, 42/47LW54**, 32/37/42LK46**, 32/37/42/47LV36** (Osim za modele 32/42LK550T, 32/37/42/47LV355T)

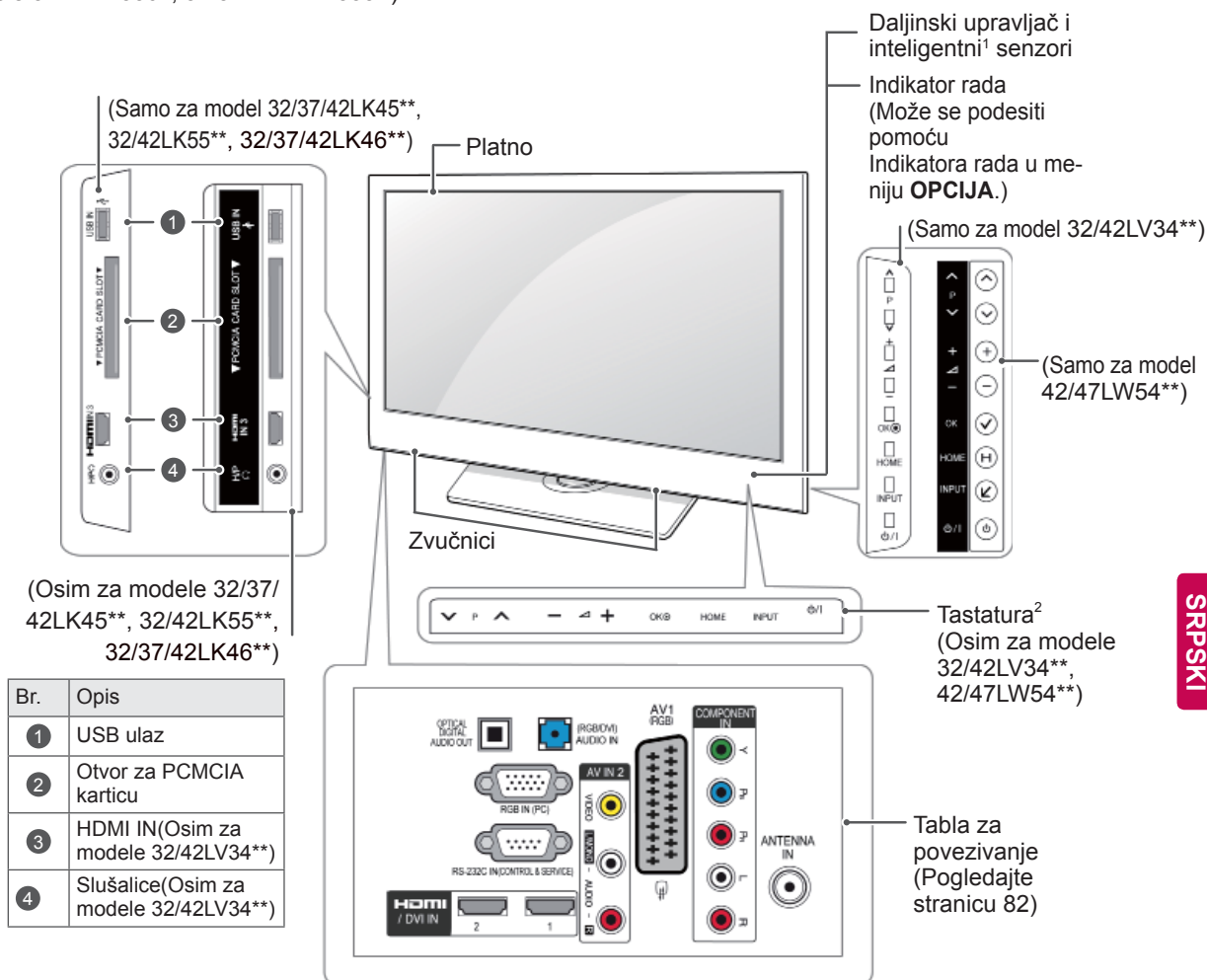

Dugme	Opis
∨ P ∨	Kretanje kroz sačuvane programe
- ∟ +	Podešavanje jačine zvuka
OK	Izbor označene opcije iz menija ili potvrđivanje unosa
HOME	Pristupanje glavnim menijima ili čuvanje unosa i zatvaranje menija.
INPUT	Menjanje ulaza
⏻/⏼	Uključivanje ili isključivanje napajanja

1 Inteligentni senzor - Podešava kvalitet slike koji odgovara okruženju.

2 Tastatura - Funkciju željenog dugmeta možete videti tako što ćete ga dodirnuti.

Podizanje i premeštanje televizora

Kada premeštate ili podižete televizor, pročitajte tekst u nastavku kako biste sprečili da televizor bude ogreban ili oštećen i obezbedili bezbedan transport bez obzira na tip i veličinu.



OPREZ

- Izbegavajte dodirivanje ekrana, jer to može dovesti do oštećenja ekrana ili nekih od piksela koji se koriste za stvaranje slike.
- Preporučuje se da televizor premeštate u kutiji ili pakovanju sa kojim je TV originalno isporučen.
- Pre premeštanja ili podizanja televizora, isključite kabl za napajanje i sve kablove.
- Prilikom držanja televizora, ekran treba da bude okrenut od vas kako se ne bi ogrebao.



- Čvrsto držite gornji i donji deo okvira televizora. Vodite računa da ne držite providni deo, zvučnik ili rešetku zvučnika.

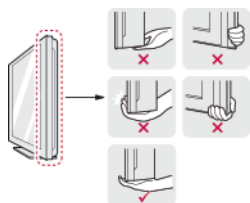

- Prilikom transporta velikog televizora, potrebne su najmanje 2 osobe.
- Prilikom ručnog transporta, televizor držite na način prikazan na sledećoj slici.



- Prilikom transporta, televizor ne izlažite udarcima ili prevelikim vibracijama.
- Prilikom transporta, televizor držite uspravno, nikad ga ne okrećite bočno i ne naginjite ga nalevo ili nadesno.

Podešavanje televizora

- Prikazana slika se može razlikovati od vašeg televizora.

Postavite TV na nosač postolja i montirajte ga na sto ili zid.

Montiranje postolja

(Samo za modele 42/50PT25**, 50/60PV25**, 42/50PT35**, 50PV35**, 50/60PZ25**, 42/50PW45**, 50/60PZ55**, 42/50PT45**)

- Položite televizor na ravnu površinu sa ekranom okrenutim nadole.



OPREZ

- Položite zaštitno platno na površinu da biste zaštitili ekran od oštećivanja.

- Montirajte delove **osnove postolja** na **postolje** televizora.

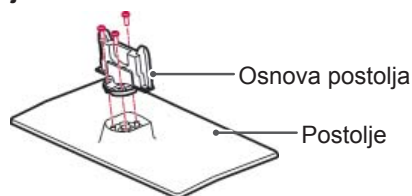

- Pričvrstite TV i postolje pomoću 4 zavrtnja.

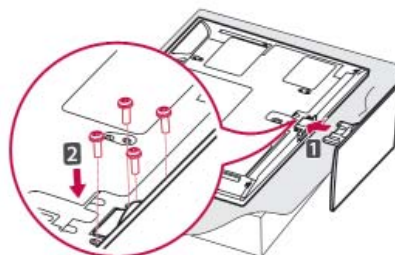

Proverite da li ste montirali prednju i zadnju stranu postolja.



OPREZ

- Čvrsto pritegnite navoje da biste sprečili naginjanje televizora prema napred. Nemojte suviše pritezati.

(Samo za model 22LK33**)

- 1 Položite televizor na ravnu površinu sa ekranom okrenutim nadole.

OPREZ

- Položite zaštitno platno na površinu da biste zaštitili ekran od oštećivanja.

- 2 Montirajte televizor na način prikazan u nastavku.

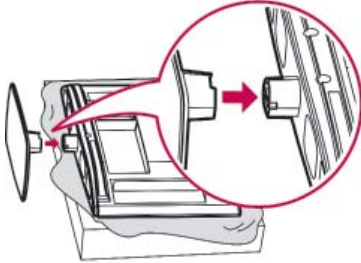

(Samo za model 19/22LV23**)

- 1 Položite televizor na ravnu površinu sa ekranom okrenutim nadole.

OPREZ

- Položite zaštitno platno na površinu da biste zaštitili ekran od oštećivanja.

- 2 Montirajte delove **osnove postolja** na **postolje** televizora.

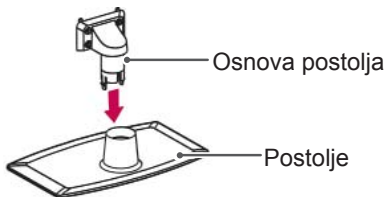

- 3 Pričvrstite TV i postolje pomoću 4 zavrtnja.

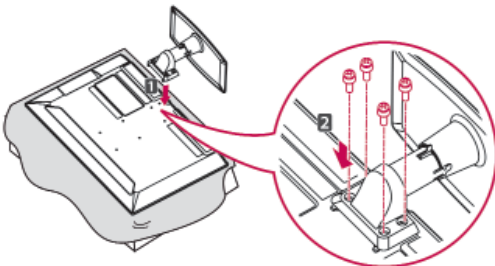

OPREZ

- Čvrsto pritegnite navoje da biste sprečili nagnjanje televizora prema napred. Nemojte suviše pritezati.

(Samo za modele 26/32LK33**, 32/37/42LK43**, 32/42/47LK53**, 32/37/42LK45**, 32/42LK55**, 47LK95**, 32/37/42LK46**)

- 1 Položite televizor na ravnu površinu sa ekranom okrenutim nadole.

OPREZ

- Položite zaštitno platno na površinu da biste zaštitili ekran od oštećivanja.

- 2 Montirajte delove **osnove postolja** na **postolje** televizora.

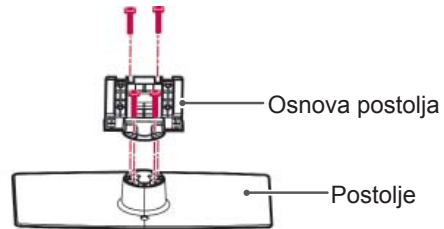

- 3 Pričvrstite TV i postolje pomoću 4 zavrtnja.

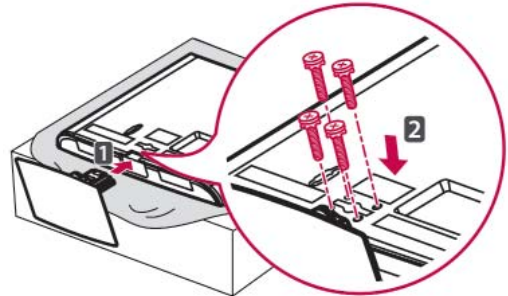

OPREZ

- Čvrsto pritegnite navoje da biste sprečili nagnjanje televizora prema napred. Nemojte suviše pritezati.

(Samo za modele 19/22/26LV25**, 22/26LV55**)

- 1 Položite televizor na ravnu površinu sa ekranom okrenutim nadole.

OPREZ

- Položite zaštitno platno na površinu da biste zaštitili ekran od oštećivanja.

- 2 Montirajte delove **osnove postolja** na **postolje** televizora.

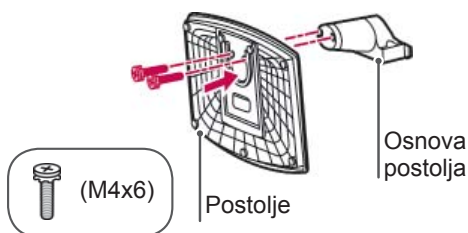

- 3 Pričvrstite TV i postolje pomoću 2 zavrtnja.

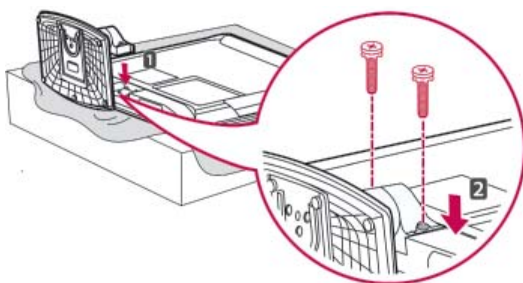

OPREZ

- Čvrsto pritegnite navoje da biste sprečili naginjanje televizora prema napred. Nemojte suviše pritezati.

(Samo za modele 32LV25**, 32/42LV34**, 32/37/40/42/47LV35**, 32/37/42/47LV45**, 32/42/47/55LV45**, 32/37/42/47LV36**)

- 1 Položite televizor na ravnu površinu sa ekranom okrenutim nadole.

OPREZ

- Položite zaštitno platno na površinu da biste zaštitili ekran od oštećivanja.

- 2 Montirajte delove **osnove postolja** na **postolje** televizora.

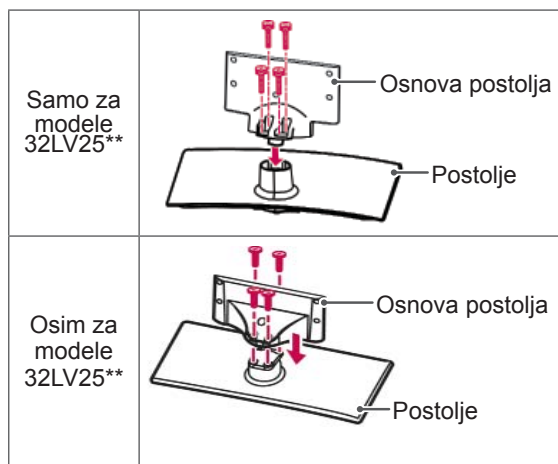

- 3 Pričvrstite TV i postolje pomoću 4 zavrtnja.

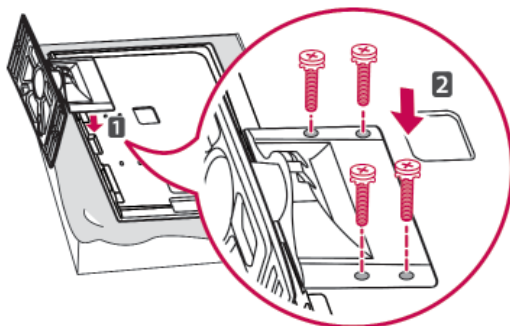

OPREZ

- Čvrsto pritegnite navoje da biste sprečili naginjanje televizora prema napred. Nemojte suviše pritezati.

(Samo za modele 42/47LW54**)

- 1 Položite televizor na ravnu površinu sa ekranom okrenutim nadole.

OPREZ

- Položite zaštitno platno na površinu da biste zaštitili ekran od oštećivanja.

- 2 Montirajte delove **osnove postolja** na **postolje** televizora.

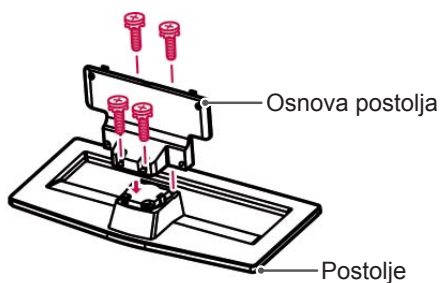

- 3 Montirajte televizor na način prikazan u nastavku.

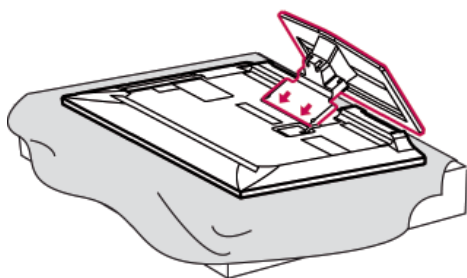

- 4 Pričvrstite TV i postolje pomoću 4 zavrtnja.

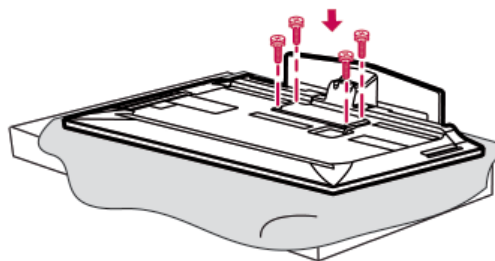

OPREZ

- Čvrsto pritegnite navoje da biste sprečili nagnjanje televizora prema napred. Nemojte suviše pritezati.

Nekorišćenje vrste postolja za radni sto

- Prikazana slika se može razlikovati od vašeg televizora.

(Samo za modele 42/50PT25**, 50/60PV25**, 42/50PT35**, 50PV35**, 50/60PZ25**, 42/50PW45**, 50/60PZ55**, 42/50PT45**)

- Gurnite isporučeni zaštitni poklopac u otvor na donjem delu televizora sve dok se ne postavi na svoje mesto.
- Postavite traku za zaštitni poklopac.
 - Na ovaj način otvor će biti zaštićen od skupljanja prašine i prljavštine.
 - Prilikom postavljanja nosača za montiranje na zid, koristite zaštitni poklopac.

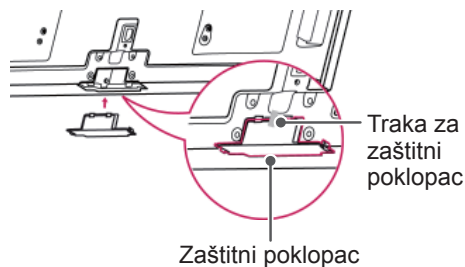

(Samo za modele 26/32LK33**, 32/37/42LK43**, 32/42/47LK53**, 32/37/42LK45**, 32/42LK55**, 47LK95**, 32/37/42LK46**)

- 1 Gurnite isporučeni zaštitni poklopac u otvor na donjem delu televizora sve dok ne čujete klik.



(Samo za model 22LK33**)

- 1 Položite televizor na ravnu površinu sa ekranom okrenutim nadole.
- 2 Uklonite 2 zavrtnja i odvojite postolje od televizora.

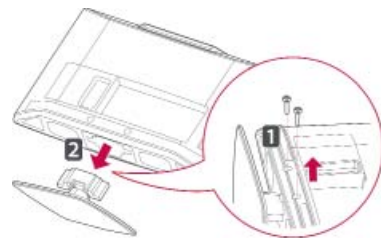

- 3 Gurnite isporučeni zaštitni poklopac u otvor na donjem delu televizora sve dok se ne postavi na svoje mesto.

Na ovaj način otvor će biti zaštićen od skupljanja prašine i prljavštine.

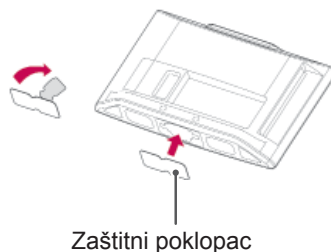

Montiranje na sto

- Prikazana slika se može razlikovati od vašeg televizora.
- 1 Podignite i postavite TV u uspravan položaj na stolu.
 - Ostavite prostor od najmanje 10 cm od zida zbog odgovarajuće ventilacije.

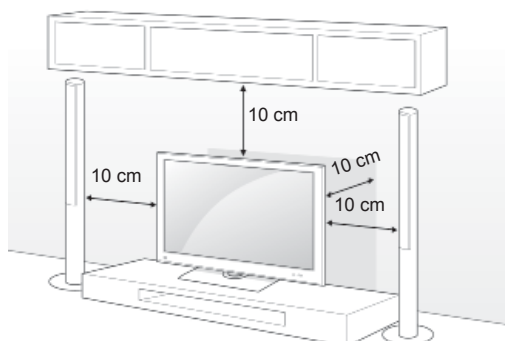

- 2 Povežite kabl za napajanje u zidnu utičnicu.

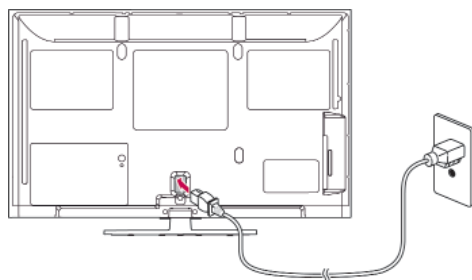

! OPREZ

- Ne postavljajte TV u blizini niti na izvoru toplote, jer to može dovesti do požara.

! NAPOMENA

- Zakrenite za 20 stepeni nalevo i podesite ugao televizora tako da vam odgovara za gledanje. (Osim za modele 22LK33**, 19/22/26LV25**, 22/26LV55**, 19/22LV23**)

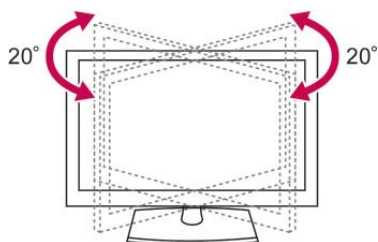

Pričvršćivanje televizora na sto

- Prikazana slika se može razlikovati od vašeg televizora.

(Samo za modele 26/32LK33**, 32/37/42LK43**, 32/37/42LK45**, 32/42LK53**, 32/42LK55**, 32LV25**, 32/37LV35**, 32LW45**, 32/37LV45**, 32LV34**, 32/37/42LK46**, 32/37LV36**)

Pričvrstite TV za sto da biste sprečili naginjanje prema napred, oštećenje ili moguće povređivanje. Montirajte TV na sto, a zatim umetnite i pritegnite isporučeni zavrtnanj na zadnjoj strani postolja.

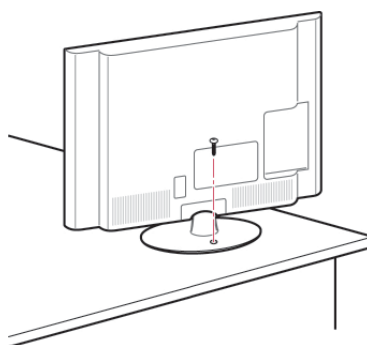

! UPOZORENJE

- Da bi se sprečilo da se TV sruši, treba ga bezbedno pričvrstiti na podu/zidu u skladu sa instrukcijama za instaliranje. Nakretanje, drmanje ili ljuljanje aparata može izazvati povrede.

Pričvršćivanje televizora na zid

- Prikazana slika se može razlikovati od vašeg televizora.

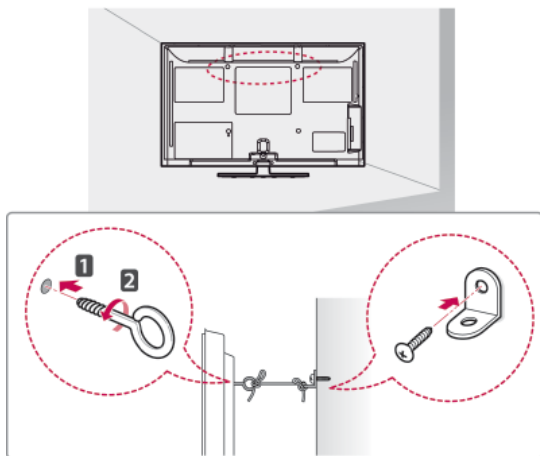

- 1 Umetnite i pričvrstite vijke sa ušicom ili nosač televizora i vijak na zadnjoj strani televizora.
- Ukoliko su vijci umetnuti na mestu vijaka sa ušicom, prvo ih uklonite.
- 2 Montirajte nosač na zid pomoću vijaka.
Poklopite mesto na zidnom nosaču sa vijcima sa ušicama na zadnjoj strani televizora.
- 3 Čvrsto povežite vijke sa ušicama i zidni nosač pomoću čvrstog kanapa.
Obezbedite da kanap bude uvek horizontalno u odnosu na ravnu površinu.

**OPREZ**

- Obezbedite da se deca ne mogu popeti ili vešati o televizor.

**NAPOMENA**

- Koristite platformu ili komodu koja je dovoljno jaka i velika da bezbedno drži televizor.

Korišćenje Kensington sistema bezbednosti (ova funkcija nije dostupna za sve modele.)

- Prikazana slika se može razlikovati od vašeg televizora.

Konektor za Kensington sistem bezbednosti nalazi se na zadnjem delu televizora. Više informacija o montaži i korišćenju potražite u priručniku koji se isporučuje sa Kensington sistemom bezbednosti ili posetite lokaciju <http://www.kensington.com>.

Povežite kabl Kensington sistema bezbednosti između televizora i stola.

**Montiranje na zid**

Pažljivo postavite zidni nosač na zadnju stranu televizora i montirajte ga na čvrst zid upravno na pod. Prilikom montiranja televizora na neki drugi građevinski materijal, obratite se kvalifikovanim osobama.

LG preporučuje da montiranje na zid obavi kvalifikovana profesionalna osoba za instaliranje.

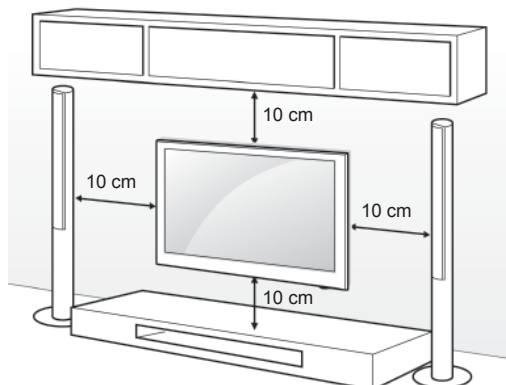

Koristite zavrtnje i zidne nosače koji zadovoljavaju VESA standard. Standardne dimenzije kompleta za montažu na zid opisane su u sledećoj tabeli.

Opcioni dodaci (Nosač za montiranje na zid)

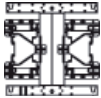
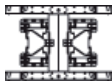
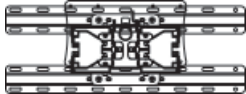
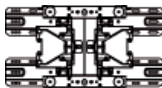
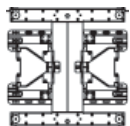
Model	42/50PT25** 42/50PT35** 50PV35** 50PZ25** 42/50PW45** 50PZ55** 42/50PT45** 50PV25**	60PV25** 60PZ25** 60PZ55**
VESA (A x B)	400 x 400	600 x 400
Standardni zavrtnj	M6	M8
Broj zavrtnja	4	4
Nosač za montiranje na zid	PSW400B, PSW400BG	PSW600B, PSW600BG
		
Model	22LK33** 19/22/26LV25** 22/26LV55** 19/22LV23**	26/32LK33** 32LK43** 32LK45** 32LK53** 32LK55** 32LV25** 32LV35** 32LV45** 32LW45** 32LV34** 32LK46** 32LV36**
VESA (A x B)	100 x 100	200 x 100
Standardni zavrtnj	M4	M4
Broj zavrtnja	4	4
Nosač za montiranje na zid	LSW100B, LSW100BG	
		
Model	37/42LK43** 37/42LK45** 42LK55** 42/47LK53** 37LV35** 37LV45** 47LK95** 37/42LK46** 37LV36**	40/42/47LV35** 42/47LV45** 42/47/55LW45** 42/47LV36**
VESA (A x B)	200 x 200	400 x 400
Standardni zavrtnj	M6	M6
Broj zavrtnja	4	4
Nosač za montiranje na zid	LSW200B, LSW200BG	LSW400B, LSW400BG
		

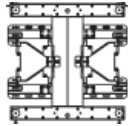
Model	42LV34** 42/47LW54**
VESA (A x B)	400 x 400
Standardni zavrtnj	M6
Broj zavrtnja	4
Nosač za montiranje na zid	LSW400BX, LSW400BGX
	

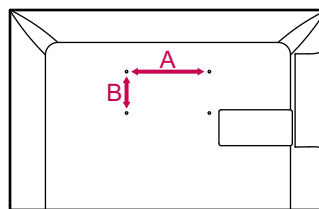

OPREZ

- Prvo isključite napajanje, a zatim premestite ili postavite televizor. U suprotnom, može doći do strujnog udara.
- Ukoliko televizor montirate na plafon ili kosi zid, uređaj može pasti i dovesti do ozbiljnih povreda. Koristite odobreni LG zidni nosač i obratite se distributeru ili kvalifikovanom osoblju.
- Nemojte suviše pritezati zavrtnje jer to može dovesti do oštećenja televizora i gubitka garancije.
- Koristite zavrtnje i zidne nosače koji zadovoljavaju VESA standard. Sva oštećenja ili povrede koji nastanu zbog pogrešne upotrebe ili korišćenja neodgovarajućeg pribora nisu pokriveni garancijom.

NAPOMENA

- Koristite zavrtnje koji se nalaze u specifikaciji zavrtnja VESA standarda.
- Komplet za montiranje na zid sadrži priručnik za montažu i neophodne delove.
- Dužina zavrtnja se može razlikovati u zavisnosti od zidnog nosača. Proverite da li koristite odgovarajuću dužinu.
- Da biste dobili više informacija, pogledajte priručnik koji se isporučuje sa zidnim nosačem.

Sređivanje kablova

- Prikazana slika se može razlikovati od vašeg televizora.

(Samo za modele 42/50PT25**, 50/60PV25**, 42/50PT35**, 50PV35**, 50/60PZ25**, 42/50PW45**, 50/60PZ55**, 42/50PT45**)

- 1 Instalirajte **držač kablova za napajanje i kabl za napajanje**. Na taj način ćete sprečiti da se kabl nenamerno isključi.

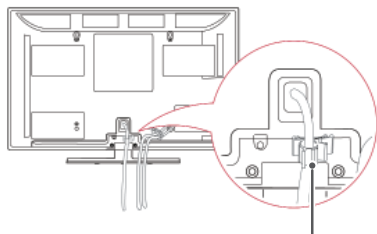

Držač Kablova za napajanje

- 2 Prikupite i povežite kablove pomoću **držača kablova**. Postavite LAN kabl kao što je prikazano da biste smanjili elektromagnetski talas. (Samo za modele 50PV350T, 50/60PZ250T, 42/50PW450T, 42/50PW451T, 50/60PZ550T).

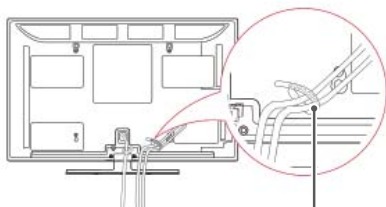

Držač kablova



OPREZ

- Nemojte premeštati televizor tako što ćete držati za **držač kablova** i **držač kablova za napajanje**, jer oni mogu da se polome i može doći do povređivanja i oštećenja televizora.

(Samo za modele 22LK33**, 19/22/26LV25**, 22/26LV55**, 19/22LV23**)

- 1 Nakon povezivanja kablova, instalirajte **držač kablova** kao što je prikazano i objedinite kablove.

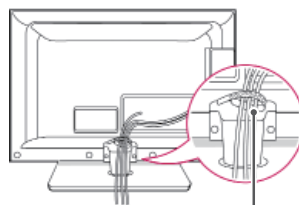

Držač kablova

(Samo za modele 26/32LK33**, 32/37/42LK43**, 32/37/42LK45**, 32/42/47LK53**, 32/42LK55**, 47LK95**, 32/37/42LK46**)

- 1 Prikupite i povežite kablove pomoću držača kablova.
- 2 Čvrsto pričvrstite držač kablova za televizor.



Štipaljka za fiksiranje kablova



NAPOMENA

- Nemojte premeštati televizor tako što ćete držati za držač kablova, jer on može da se polomi i može doći do povređivanja i oštećenja televizora.

(Samo za modele 32LV25**,
32/37/40/42/47LV35**, 32/42/47/55LV45**,
32/37/42/47LV45**, 32/42LV34**,
32/37/42/47LV36**)

- 1 Nakon povezivanja kablova, instalirajte **nosač kablova** kao što je prikazano i objedinite kablove.

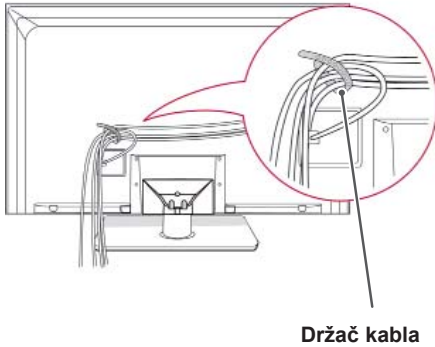

Držać kablova

(Samo za modele 42/47LV54**)

- 1 Nakon povezivanja kablova, instalirajte **nosač kablova** kao što je prikazano i objedinite kablove.

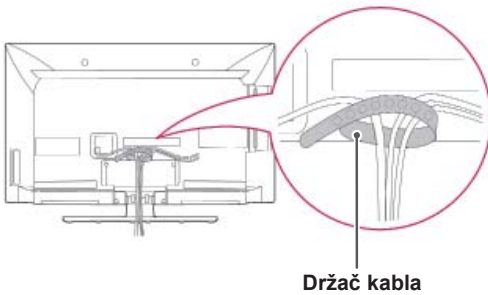

Držać kablova

Postavljanje ekrana

- Prikazana slika se može razlikovati od vašeg televizora.

(Samo za model 22LK33**)

Podesite položaj ploče na razne načine za maksimalni komfor.

- Domet nagiba

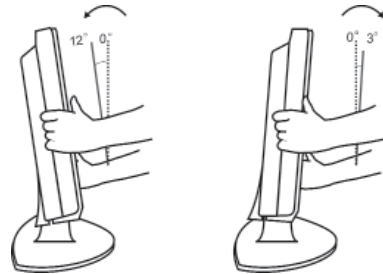

Povezivanje televizora

- Prikazana slika se može razlikovati od vašeg televizora.

(Samo za modele 19/22/26LV25**, 22/26LV55**,
19/22LV23**)

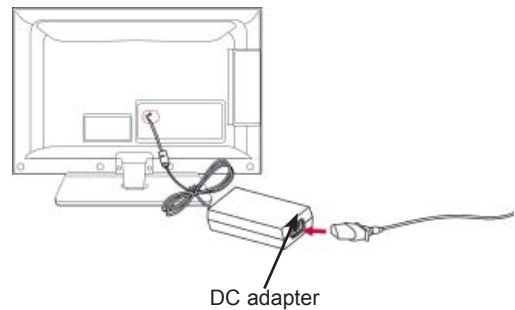

- 1 Priključite kabl antene na ulazni port antene na televizoru.
- 2 Priključite DC adapter u ulazni priključak za napajanje na televizoru.
- 3 Prvo priključite kabl za napajanje na DC adapter, a zatim u zidnu utičnicu.

DALJINSKI UPRAVLJAČ

Opisi u ovom priručniku zasnovani su na dugmadima na daljinskom upravljaču. Pažljivo pročitajte priručnik i pravilno koristite televizor.

Da biste zamenili baterije, otvorite poklopac odeljka s baterijama, zamenite baterije (1,5 V AAA) tako da polovi \oplus i \ominus odgovaraju oznaci u odeljku, a zatim zatvorite poklopac odeljka za baterije. Usmerite daljinski upravljač prema senzoru za daljinski upravljač na televizoru.

Da biste zamenili baterije, obavite korake za stavljanje obrnutim redosledom.

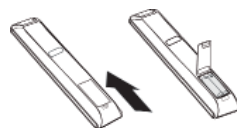

OPREZ

- Nemojte kombinovati stare i nove baterije, jer to može dovesti do oštećenja daljinskog upravljača.



(NAPAJANJE)

Uključivanje ili isključivanje televizora.

ENERGY SAVING (UŠTEDA ENERGIJE) (Pogledajte stranicu 67)

Podšavanje osvetljenosti ekrana kako bi se smanjila potrošnja energije.

AV MODE (AV REŽIM) (Pogledajte stranicu 44)

Izbor AV režima.

INPUT (ULAZ) (Pogledajte stranicu 44)

Menjanje ulaza; Uključivanje televizora.

TV/RAD

Izbor radija, TV i DTV programa.

LIGHT (SVETLO)

Osvetljavanje dugmadi na daljinskom upravljaču.



Numerička tastatura

Unos brojeva.

LIST (spisak) (Pogledajte stranicu 39)

Pristupanje listi sačuvanih programa.

Q.VIEW

Vraća prethodno gledani program.

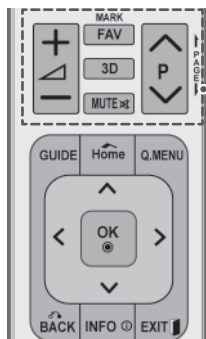

\triangle + -
Podešavanje jačine zvuka.

MARK (OBELEŽI)
Izbor menija ili opcije.

FAV (OMILJ.) (Pogledajte stranicu 39)
Pristupanje listi omiljenih programa.

3D (Samo za 3D modele) (Pogledajte stranicu 49)
Prikazivanje 3D video zapisa.

RATIO (FORMAT) (Pogledajte stranicu 42)
Promena dimenzija slike.

MUTE (BEZ ZVUKA)
Isključivanje svih zvukova.

P \wedge \vee
Kretanje kroz sačuvane programe.

PAGE (STRANA)
Premeštanje na prethodni ili naredni ekran.

CHAR/NUM (SLOVA/BROJ)
Prebacivanje između režima unosa slova i brojeva.

DELETE (IZBRIŠI)
Brisanje slova i brojeva.

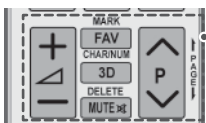
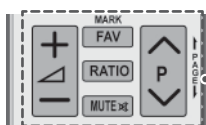

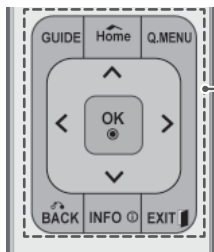
**GUIDE (VODIČ)**

Prikazivanje programskog vodiča.

Home (Početni meni)

Pristupanje glavnim menijima.

Q. MENU (BRZI MENI) (Pogledajte stranicu 46)

Pristupanje brzim menijima.

Dugmad za navigaciju (nagore/nadole/nalevo/nadesno)
Kretanje kroz menije ili opcije.

OK

Izbor menija ili opcija i potvrđivanje unosa.

BACK (NAZAD)

Vraćanje na prethodni nivo.

INFO (Pogledajte stranicu 40)

Prikazivanje informacija o trenutnom programu i ekranu.

EXIT (IZLAZ)

Brisanje svih prikaza na ekranu i vraćanje na gledanje televizije.

**Tasteri u boji**

Ovi tasteri se upotrebljavaju za uređivanje teleteksta (samo za modele koji poseduju funkciju TELETEKST), ili uređivanje programa.

3D SETTING (Samo za 3D modele)

Služi za prikazivanje 3D video zapisa.

**DUGMAD ZA TELETEKST** (Pogledajte stranicu 90)

Ovi tasteri se koriste za teletekst.

Za više detalja pogledajte odeljak „Teletekst“.

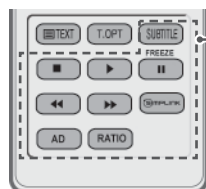
**SUBTITLE (TITL)**

Opoziva vaš prioritetni jezik titla u digitalnom režimu.

Kontrolna dugmad (■, ▶, II, ◀◀, ▶▶)

Upravljanje menijima MOJI MEDIJUMI ili SIMPLINK kompatibilnim uređajima (USB, SIMPLINK).

FREEZE (ZAMRZNI)

Zamrzavanje trenutnog okvira u toku korišćenja TV, AV, Komponentnog, RGB-PC ili HDMI ulaza.

SIMPLINK (Pogledajte stranicu 89)

Pristupanje AV uređaju koji je povezan sa televizorom;

Otvaranje SIMPLINK menija.

AD (AUDIO OPIS)

Uključuje ili isključuje audio opis.

RATIO (FORMAT) (Pogledajte stranicu 42)

Promena dimenzija slike.

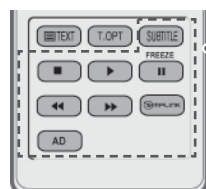
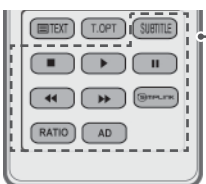
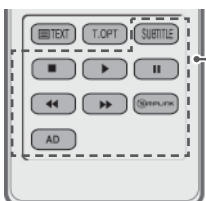

GLEĐANJE TV PROGRAMA

Povezivanje antene

Povežite antenu da biste gledali televiziju na sledeći način.

Da biste sprečili oštećenja, nemojte priključivati TV na električnu mrežu dok ne povežete sve uređaje.

Povežite televizor na zidni antenski priključak pomoću RF kabl (75 Ω).

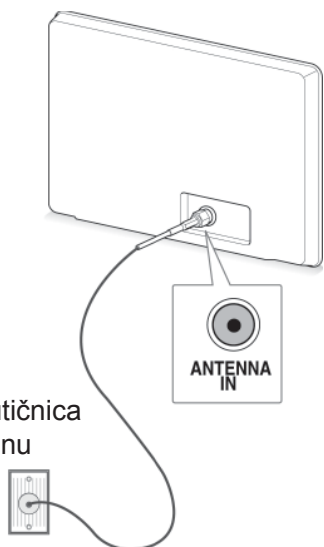

Zidna utičnica za antenu

! NAPOMENA

- Radi optimalnog kvaliteta slike podesite pravac antene.
- U područjima sa slabim signalom, da biste postigli bolji kvalitet slike, možda će biti potrebno da instalirate pojačavača signala.
- Ako je slika lošeg kvaliteta dok je povezana antena, usmerite antenu u odgovarajućem smeru.
- Kabl antene i pretvarač ne dobijaju se u kompletu.

Prvo uključivanje televizora

Kada prvi put uključite televizor, pojaviće se ekran Početno podešavanje. Izaberite jezik i prilagodite osnovne postavke.

- 1 Povežite kabl za napajanje u zidnu utičnicu.
- 2 U režimu pripravnosti pritisnite dugme (NAPAJANJE) da biste uključili televizor.
Ekran Početno podešavanje pojaviće se ukoliko ste televizor uključili prvi put.

! NAPOMENA

- Osim toga, u glavnim menijima, u meniju **OPCIJA**, možete pristupiti i funkciji **Vraćanje na fabričke postavke**.

- 3 Sledite uputstva na ekranu da biste prilagodili TV postavke u skladu sa vašim parametrima.

Jezik	Izbor jezika za prikazivanje.
↓	
Postavke režima	Izbor opcije Kućna upotreba za kućne uslove.
↓	
Indikator rada	Postavljanje indikatora rada. (Kada iz menija Postavke režima izaberete opciju Kućna upotreba - samo za LED LCD TV)
↓	
Država	Izbor države za prikazivanje. (U zavisnosti od modela)
↓	
Vremenska zona	Izbor vremenske zone i letnjeg računanja vremena. (Kada kao državu izaberete Rusiju)
↓	
Podešavanje lozinke	Podesite lozinku. (Kada kao državu izaberete Francusku)
↓	
Automatsko podešavanje	Automatsko skeniranje i čuvanje raspoloživih programa.

! NAPOMENA

- U onim državama gde nema emitovanje potvrđenih DTV standarda, neke DTV karakteristike možda neće raditi, u zavisnosti od okruženja DTV emitovanja.
- Kada je za državu odabrana Francuska, lozinka nije '0', '0', '0', '0', već '1', '2', '3', '4'.

- 4 Kada su osnovne postavke završene, pritisnite dugme **OK**.

! NAPOMENA

- Ukoliko početno podešavanje nije završeno, pojaviće se uvek kada uključite televizor.
- Isključite kabl za napajanje iz zidne utičnice kada televizor nećete koristiti duže vreme.

- 5 Da biste isključili televizor, pritisnite dugme **⏻** (NAPAJANJE).

Gledanje TV programa

- 1 U režimu pripravnosti, pritisnite dugme **⏻** (NAPAJANJE) da biste uključili televizor.
- 2 Pritisnite dugme **INPUT (ULAZ)** i izaberite opciju **Antena**.
- 3 Da biste isključili televizor, pritisnite dugme **⏻** (NAPAJANJE).
Televizor prelazi u režim pripravnosti.

Upravljanje programima

Automatsko podešavanje programa

Izbor opcije Antena,

Upotrebite ovu funkciju da automatski pronađete i memorišete sve raspoložive programe. Ako pokrenete automatsko programiranje, onda će sve prethodno memorisane servisne informacije biti izbrisane.

- 1 Pritisnite dugme **Home (Početni meni)** da biste pristupili glavnim menijima.
- 2 Pritisnite dugmad za navigaciju da biste došli do opcije **PODEŠAVANJE**, a zatim pritisnite dugme **OK**.
- 3 Pritisnite dugmad za navigaciju da biste došli do opcije **Automatsko podešavanje**, a zatim pritisnite dugme **OK**.
- 4 Pritisnite dugmad za navigaciju da biste došli do opcije **Antena**, a zatim pritisnite dugme **OK**.
- 5 Izaberite opciju **Početak** da biste pokrenuli automatsko podešavanje.
TV će automatski skenirati i sačuvati raspoložive programe.
- 6 Kada završite, pritisnite dugme **EXIT (IZLAZ)**.
Kada se vratite na prethodni meni, pritisnite dugme **BACK (NAZAD)**.

! NAPOMENA

- Ukoliko TV skenira blokirane programe, od vas će biti zatraženo da unesete lozinku kako bi skeniranje programa bilo nastavljeno.
- Možete sačuvati najviše 1000 programa. Broj programa koje možete sačuvati zavisi od okruženja u kome se emituje signal.
- **Automatsko numerisanje:** Izaberite da li ćete za podešavanje koristiti brojeve programa koje šalju stanice koje emituju program.
- Ako je u meniju Država izabrana **Italija**, a iskačući ekran se prikaže nakon automatskog podešavanja jer je došlo do konflikta u programima, da biste rešili problem, izaberite emitera za program sa konfliktom.
- U sledećim državama može se koristiti DVB kabl: Nemačka, Holandija, Švedska, Švajcarska, Danska, Austrija, Finska, Norveška, Slovenija, Mađarska, Ukrajina, Irska, Poljska, Rumunija, Španija, Bugarska, Rusija, Litvanija, Estonija, Letonija, Češki. (Moguće je da će se lista podržanih zemalja proširivati.)
- U sledećim državama digitalna televizija se ne može koristiti: Bosna, Kazahstan. (Samo za plazma TV).

Izbor opcije **Kabl**,

- 1 Pritisnite dugme **Home (Početni meni)** da biste pristupili glavnim menijima.
- 2 Pritisnite dugmad za navigaciju da biste došli do opcije **PODEŠAVANJE**, a zatim pritisnite dugme **OK**.
- 3 Pritisnite dugmad za navigaciju da biste došli do opcije **Automatsko podešavanje**, a zatim pritisnite dugme **OK**.
- 4 Pritisnite dugmad za navigaciju da biste došli do opcije **Kabl**, a zatim pritisnite dugme **OK**.
- 5 Pritisnite dugmad za navigaciju da biste došli do opcije **Comhem** ili **Ostali operateri**, a zatim pritisnite dugme **OK**.
- 6 Pritisnite dugmad za navigaciju da biste došli do opcije **Brzo** ili **Potpuno**, a zatim pritisnite dugme **OK**.
- 7 Pritisnite dugmad za navigaciju ili numeričku tastaturu da biste se kretali i ostvarili odgovarajuća podešavanja (osim za režim **Potpuno**), a zatim pritisnite dugme **OK**.
- 8 Izaberite opciju **Početak** da biste pokrenuli automatsko podešavanje. TV će automatski skenirati i sačuvati raspoložive programe.
- 9 Kada završite, pritisnite dugme **EXIT (IZLAZ)**. Kada se vratite na prethodni meni, pritisnite dugme **BACK (NAZAD)**.

**NAPOMENA**

- Ukoliko TV skenira blokirane programe, od vas će biti zatraženo da unesete lozinku kako bi skeniranje programa bilo nastavljeno.
- Kada izaberete opciju **Kabl**, ekran za izbor opcije **Operater kablovske usluge** se može razlikovati u zavisnosti od države. (Osim za modele 22/26/32LK335C, 32/37/42LK455C, 19/22/26/32LV255C, 32/37/42/47LV355C, 32/37/42LK469C, 32/37/42/47LV369C, 22/26/32LK336C, 32/37/42LK456C)
- Iskačući prozor za izbor stavke **Operater usluge** prikazuje se samo u 3 slučaja: kada pristupate meniju **Početak postavka**, kada pređete sa opcije **Antena** na opciju **Kabl** ili kada pristupite ovom meniju nakon promene stavke **Država**. (Osim za modele 22/26/32LK335C, 32/37/42LK455C, 19/22/26/32LV255C, 32/37/42/47LV355C, 32/37/42LK469C, 32/37/42/47LV369C, 22/26/32LK336C, 32/37/42LK456C)

- Ako želite da izaberete opciju **Operater usluge** u drugim situacijama, to možete uraditi ako izaberete **Podešavanje -> Podešavanje kablovske DTV -> Operater usluge**. (Osim za modele 22/26/32LK335C, 32/37/42LK455C, 19/22/26/32LV255C, 32/37/42/47LV355C, 32/37/42LK469C, 32/37/42/47LV369C, 22/26/32LK336C, 32/37/42LK456C)
- Poseduju sertifikat SO: Švedska (Comhem, Canal Digital), Danska (YouSee, Canal Digital, Stofa), Norveška (Canal Digital), Holandija (Ziggo, UPC Digital), Ukrajina (Volia-Cable), Nemačka (KDG), Švajcarska (CableCom, UPC), Austrija (UPC Digital), Mađarska (UPC Digital), Irska (UPC Digital), Poljska (UPC Digital), Rumunija (UPC Digital), Rusija (OnLime) (Moguće je da će se lista posjedovanih sertifikata proširivati.) (Osim za modele 22/26/32LK335C, 32/37/42LK455C, 19/22/26/32LV255C, 32/37/42/47LV355C, 32/37/42LK469C, 32/37/42/47LV369C, 22/26/32LK336C, 32/37/42LK456C)
- Ako nema nijednog željenog operatera usluge, izaberite opciju **Ostali operateri**. (Osim za modele 22/26/32LK335C, 32/37/42LK455C, 19/22/26/32LV255C, 32/37/42/47LV355C, 32/37/42LK469C, 32/37/42/47LV369C, 22/26/32LK336C, 32/37/42LK456C)
- Ako izaberete opciju „**Ostali operater**“ ili ako je za izabranu državu podržana samo opcija „**Ostali operater**“, pretraživanje svih kanala može da traje duže ili neki od kanala neće biti obuhvaćeni pretragom. (Osim za modele 22/26/32LK335C, 32/37/42LK455C, 19/22/26/32LV255C, 32/37/42/47LV355C, 32/37/42LK469C, 32/37/42/47LV369C, 22/26/32LK336C, 32/37/42LK456C)
- Ako se neki kanali ne pojave, postupite na sledeći način:
 1. **PODEŠAVANJE -> Automatsko podešavanje -> Kablovska -> Podešavanje**
 2. **Opciju Kućno traženje sa „Isključeno“ postavite na „Uključeno“**
 3. Unesite dodatne vrednosti, poput frekvencije, brzine signala, modulacije i mrežne identifikacije. (Navedene informacije možete potražiti od dobavljača usluga kablovske televizije.)

Potrebne su sledeće vrednosti da biste brzo i tačno pretraživali sve dostupne programe. Najčešće korišćene vrednosti date su kao „podrazumevane“.

Međutim, da biste dobili tačna podešavanja, raspitajte se u servisu za kabl.

Kada pokrenete **automatsko podešavanje** u režimu DVB kabla, izaberite opciju „Potpuno“ za pretragu svih frekvencija kako biste pronašli dostupne kanale.

U slučaju kada se program ne pretražuje izborom opcije „Podrazumevano“, onda pretraživanje izvršite selekcijom „Potpuno“.

Međutim, u slučaju kada se program pretražuje pomoću opcije „Potpuno“, vreme za „Automatsko podešavanje“ može da bude previše veliko.

Ako neki kanali nisu otkriveni kada je izabrana opcija Potpuno, potvrdite izbor u polju In detail (Detaljno), a zatim pokušajte ponovo sa podešavanjem.

- **Frekvencija:** Unesite korisnički definisanu frekvenciju.
- **Učestalost simbola:** Unesite opseg simbola koji definiše korisnik (Učestalost simbola: brzina kojom uređaj poput modema, šalje simbole nekom kanalu).
- **Modulacija:** Unesite korisnički definisanu modulaciju. (Modulacija: učitavanje audio ili video signala u uređaj).
- **Mrežna identifik.:** Jedinstveni identifikator koji se dodeljuje svakom korisniku.
- **Početna frekvencija:** Unesite korisnički definisanu početnu frekvenciju opsega.
- **Krajnja frekvencija:** Unesite korisnički definisanu krajnju frekvenciju opsega.

Podešavanje kablovske DTV (samo u kablovskom režimu)

Koliko će izbora u odabiru kablovskog operatera neko imati zavisi od toga koliko kablovskih operatera ima u toj zemlji, i ako je za svaku zemlju taj broj 1, onda nema odzivne funkcije.

- 1 Pritisnite dugme **Home (Početni meni)** da biste pristupili glavnim menijima.
- 2 Pritisnite dugmad za navigaciju da biste došli do opcije **PODEŠAVANJE**, a zatim pritisnite dugme **OK**.
- 3 Pritisnite dugmad za navigaciju da biste došli do opcije **Podešavanje kablovske DTV**, a zatim pritisnite dugme **OK**.
- 4 Pritisnite dugmad za navigaciju da biste došli do opcije **Operater servisa** ili **Automatsko ažuriranje kanala**, a zatim pritisnite dugme **OK**.
- 5 Izaberite željeni izvor signala.
- 6 Kada završite, pritisnite dugme **EXIT (IZLAZ)**.
Kada se vratite na prethodni meni, pritisnite dugme **BACK (NAZAD)**.

- Ako izaberete **Kabl**, prikazaće se meni **Podešavanje kablovske DTV**.
- Ako je opcija **Automatsko ažuriranje kanala** podešena na **Uključeno**, možete ažurirati informacije za sve programe koji se mogu ažurirati, uključujući i program koji trenutno gledate.
- Ako je opcija **Automatsko ažuriranje kanala** podešena na **Isključeno**, možete ažurirati informacije samo o programu koji trenutno gledate.
- Nije moguće izabrati **Podešavanje kablovske DTV** kada je operater usluge podešen na „Ziggo“.

Ručno podešavanje programa (u digitalnom režimu)

Ručna pretraga vam dopušta da ručno dodate program na vaš spisak za programe.

Izbor opcije **Antena**,

- 1 Pritisnite dugme **Home (Početni meni)** da biste pristupili glavnim menijima.
- 2 Pritisnite dugmad za navigaciju da biste došli do opcije **PODEŠAVANJE**, a zatim pritisnite dugme **OK**.
- 3 Pritisnite dugmad za navigaciju da biste došli do opcije **Ručno podešavanje**, a zatim pritisnite dugme **OK**.
- 4 Pritisnite dugmad za navigaciju da biste došli do opcije **DTV**, a zatim pritisnite dugme **OK**.
- 5 Krećite se kroz vrste programa, a zatim dodajte ili izbrišite programe.
- 6 Kada završite, pritisnite dugme **EXIT (IZLAZ)**. Kada se vratite na prethodni meni, pritisnite dugme **BACK (NAZAD)**.

Izbor opcije **Kabl**,

- 1 Pritisnite dugme **Home (Početni meni)** da biste pristupili glavnim menijima.
- 2 Pritisnite dugmad za navigaciju da biste došli do opcije **PODEŠAVANJE**, a zatim pritisnite dugme **OK**.
- 3 Pritisnite dugmad za navigaciju da biste došli do opcije **Ručno podešavanje**, a zatim pritisnite dugme **OK**.
- 4 Pritisnite dugmad za navigaciju da biste došli do opcije **Kablovska DTV**, a zatim pritisnite dugme **OK**.
- 5 Napravite odgovarajuća podešavanja.
- 6 Kada završite, pritisnite dugme **EXIT (IZLAZ)**. Kada se vratite na prethodni meni, pritisnite dugme **BACK (NAZAD)**.



NAPOMENA

- Ukoliko TV skenira blokirane programe, od vas će biti zatraženo da unesete lozinku kako bi skeniranje programa bilo nastavljeno.
- Opciju **SBAND** možete izabrati ako je opcija država podešena na „Norveška, Letonija“.



NAPOMENA

- Ukoliko TV skenira blokirane programe, od vas će biti zatraženo da unesete lozinku kako bi skeniranje programa bilo nastavljeno.
- **Učestalost simbola** : Unesite opseg simbola koji definiše korisnik (Učestalost simbola: brzina kojom uređaj poput modema, šalje simbole nekom kanalu).
- **Modulacija** : Unesite modulaciju koju definiše korisnik. (Modulacija: učitavanje audio ili video signala u uređaj).
- Nije moguće izabrati opciju **Kablovska DTV** kada je operater usluge podešen na „Ziggo“ ili „Ostali operateri“ za Holandiju. (Osim za modele 22/26/32LK335C, 32/37/42LK455C, 19/22/26/32LV255C, 32/37/42/47LV355C, 32/37/42LK469C, 32/37/42/47LV369C, 22/26/32LK336C, 32/37/42LK456C)

Ručno podešavanje programa (u analognom režimu)

Ručno podešavanje vam omogućava da ručno podesite i uredite stanicu u bilo kakvom rasporedu po vašoj želji.

- 1 Pritisnite dugme **Home (Početni meni)** da biste pristupili glavnim menijima.
- 2 Pritisnite dugmad za navigaciju da biste došli do opcije **PODEŠAVANJE**, a zatim pritisnite dugme **OK**.
- 3 Pritisnite dugmad za navigaciju da biste došli do opcije **Ručno podešavanje**, a zatim pritisnite dugme **OK**.
- 4 Pritisnite dugmad za navigaciju da biste došli do opcije **TV**, ili **Kablovska TV**, a zatim pritisnite dugme **OK**.
- 5 Krećite se kroz tipove programa, a zatim dodajte ili izbrišite programe.
- 6 Pritisnite dugmad za navigaciju da biste došli do opcije TV sistem.
- 7 Pritisnite dugmad za navigaciju da biste došli do opcije **V/UHF, ili Kablovska TV**.
- 8 Pritisnite dugmad za navigaciju ili numeričku dugmad da biste došli di željenog broja kanala.
- 9 Pritisnite dugmad za navigaciju da biste sekretali ipokrenuli pretragu.
- 10 Pritisnite dugmad za navigaciju da biste došli do opcije **Sačuvaj**, a zatim pritisnite dugme **OK**.
- 11 Kada završite, pritisnite dugme **EXIT (IZLAZ)**. Kada se vratite na prethodni meni, pritisnite dugme **BACK (NAZAD)**.



NAPOMENA

- Ukoliko TV skenira blokirane programe, od vas će biti zatraženo da unesete lozinku kako bi skeniranje programa bilo nastavljeno.
- **L** : SECAM L/L' (Francuska)
- **BG** : PAL B/G, SECAM B/G (Evropa / Istočna Evropa / Azija / Novi Zeland / Bliski Istok / Afrika)
- **I** : PAL I (U.K. / Irska / Hong Kong / Južna Afrika)
- **DK** : PAL D/K, SECAM D/K (Istočna Evropa/ Kina/Afrika/Zajednica nezavisnih država)
- Da biste sačuvali drugi kanal, ponovite korake 5 do 10.

Određivanje naziva stanice

Možete odrediti naziv stanice sa pet slovnih mesta za svaki broj programa.

- 1 Pritisnite dugme **Home (Početni meni)** da biste pristupili glavnim menijima.
- 2 Pritisnite dugmad za navigaciju da biste došli do opcije **PODEŠAVANJE**, a zatim pritisnite dugme **OK**.
- 3 Pritisnite dugmad za navigaciju da biste došli do opcije **Ručno podešavanje**, a zatim pritisnite dugme **OK**.
- 4 Pritisnite dugmad za navigaciju da biste došli do opcije **TV, ili Kablovska TV**.
- 5 Pritisnite dugmad za navigaciju da biste došli do opcije **Ime**, a zatim pritisnite dugme **OK**.
- 6 Pritisnite dugmad za navigaciju da biste se kretali, izabrali poziciju i odabrali drugi karakter itd. Možete koristiti slova od A do Z, brojeve od 0 do 9, znakove +/- i razmak, a zatim pritisnite dugme **OK**.
- 7 Pritisnite dugmad za navigaciju da biste došli do opcije **Zatvori**, a zatim pritisnite dugme **OK**.
- 8 Pritisnite dugmad za navigaciju da biste došli do opcije **Sačuvaj**, a zatim pritisnite dugme **OK**.
- 9 Kada završite, pritisnite dugme **EXIT (IZLAZ)**. Kada se vratite na prethodni meni, pritisnite dugme **BACK (NAZAD)**.

Fino podešavanje (U zavisnosti od modela)

Normalno fino podešavanje neophodno je samo u slučaju lošeg prijema.

- 1 Pritisnite dugme **Home (Početni meni)** da biste pristupili glavnim menijima.
- 2 Pritisnite dugmad za navigaciju da biste došli do opcije **PODEŠAVANJE**, a zatim pritisnite dugme **OK**.
- 3 Pritisnite dugmad za navigaciju da biste došli do opcije **Ručno podešavanje**, a zatim pritisnite dugme **OK**.
- 4 Pritisnite dugmad za navigaciju da biste došli do opcije **TV, ili Kablovska TV**.
- 5 Pritisnite dugmad za navigaciju da biste došli do opcije **Fino**.
- 6 Izvedite fino podešavanje da biste dobili najbolju sliku i zvuk.
- 7 Pritisnite dugmad za navigaciju da biste došli do opcije **Sačuvaj**, a zatim pritisnite dugme **OK**.
- 8 Kada završite, pritisnite dugme **EXIT (IZLAZ)**. Kada se vratite na prethodni meni, pritisnite dugme **BACK (NAZAD)**.

Pojačivač**(U zavisnosti od modela)**

Ako je prijem slab podesite funkciju Pojačivač na **Uključeno**.

Kada je signal jak, izaberite opciju **Isključeno**.

- 1 Pritisnite dugme **Home (Početni meni)** da biste pristupili glavnim menijima.
- 2 Pritisnite dugmad za navigaciju da biste došli do opcije **PODEŠAVANJE**, a zatim pritisnite dugme **OK**.
- 3 Pritisnite dugmad za navigaciju da biste došli do opcije **Pojačivač** a zatim pritisnite dugme **OK (U REDU)**.
- 4 Izaberite **Uključeno** ili **Isključeno**.

Uređivanje liste programa

Ukoliko je neki broj programa preskočen, to znači da nećete moći da ga izaberete pritiskom na dugme P **▲, ▼** u toku gledanja programa.

Ako želite da izaberete preskočeni program, direktno unesite broj programa pomoću NUMERIČKIH tastera ili ga izaberite u meniju za uređivanje programa.

Ova funkcija vam omogućava da preskočite snimljeni programi.

Možete da promenite broj programa tako što ćete koristiti funkciju „Premesti“, ako je opozvan izbor opcije „Automatsko numerisanje“ kada pokrenete „Automatsko podešavanje“.

- 1 Pritisnite dugme **Home (Početni meni)** da biste pristupili glavnim menijima.
- 2 Pritisnite dugmad za navigaciju da biste došli do opcije **PODEŠAVANJE**, a zatim pritisnite dugme **OK**.
- 3 Pritisnite dugmad za navigaciju da biste došli do opcije **Uređ. programa**, a zatim pritisnite dugme **OK**.
- 4 Pritisnite dugmad za navigaciju da biste izabrali program koji će biti sačuvan ili preskočen.
- 5 Kada završite, pritisnite dugme **EXIT (IZLAZ)**. Kada se vratite na prethodni meni, pritisnite dugme **BACK (NAZAD)**.

U DTV/RADIO režimu

Preskakanje broja programa

- 1 Pritisnite dugmad za navigaciju da biste se kretali kroz programe i izabrali broj koji ćete preskočiti.
- 2 Pritisnite Plavo dugme da biste uključili broj programa.
- 3 Pritisnite Plavo dugme da biste ga oslobodili.



NAPOMENA

- Ako su neki programi preskočeni, biće prikazani u plavoj boji nećete moći da ih izaberete pomoću dugmadi P ▲ ili ▼ tokom gledanja programa.
- Ako želite da izaberete program koji se preskače, onda direktno unesite broj programa pomoću numeričke tastature ili ga izaberite u uređivanju programa ili EPG.

Zaključavanje broja programa

- 1 Pritisnite dugmad za navigaciju da biste se kretali kroz programe i izabrali broj koji ćete zaključati.
- 2 Pritisnite Žuto dugme da biste zaključali broj programa.
- 3 Pritisnite Žuto dugme da biste ga oslobodili.



NAPOMENA

- Može se registrovati kao zaključani program čak i kada je **sistem zaključavanja isključen**.

U TV režimu

Brisanje programa

- 1 Pritisnite dugmad za navigaciju da biste se kretali kroz programe i izabrali broj koji ćete izbrisati.
- 2 Pritisnite Crveno dugme da biste uključili broj programa.



NAPOMENA

- Izabrani program biće izbrisan, a ostali programi će biti pomereni za jedno mesto nagore.

Premeštanje programa

- 1 Pritisnite dugmad za navigaciju da biste se kretali kroz programe i izabrali program koji ćete premestiti.
- 2 Pritisnite Zeleno dugme da biste uključili broj programa, a zatim pritisnite dugmad za navigaciju.
- 3 Pritisnite Zeleno dugme da biste ga oslobodili.

Preskakanje broja programa

- 1 Pritisnite dugmad za navigaciju da biste se kretali kroz programe i izabrali broj koji ćete preskočiti.
- 2 Pritisnite Plavo dugme da biste uključili broj programa.
- 3 Pritisnite Plavo dugme da biste ga oslobodili.



NAPOMENA

- Ako su neki programi preskočeni, biće prikazani u plavoj boji, a tokom gledanja televizije nećete moći da ih izaberete pomoću dugmadi ▲ ▼.
- Ako želite da izaberete program koji se preskače, onda direktno unesite broj programa pomoću numeričke tastature ili ga izaberite u uređivanju programa.

Automatsko sortiranje

- 1 Pritisnite dugmad za navigaciju da biste automatsko sortiranje, a zatim pritisnite dugme **OK**.



NAPOMENA

- Čim jednom pokrenete automatsko sortiranje, više ne možete uređivati programe.

Zaključavanje broja programa

- 1 Pritisnite dugmad za navigaciju da biste se kretali kroz programe i izabrali program koji ćete zaključati.
- 2 Pritisnite Žuto dugme da biste zaključali broj programa.
- 3 Pritisnite Žuto dugme da biste ga oslobodili.



NAPOMENA

- Može se registrovati kao zaključani program čak i kada je **sistem zaključavanja isključen**.

Izbor omiljenog programa

- 1 Pritisnite dugmad za navigaciju da biste izabrali željeni program.
- 2 Pritisnite dugme **FAV (OMILJ.)** da biste dodali odgovarajući programe Listi omiljenih programa u trenutnoj Omiljenoj grupi.
- 3 Pritisnite dugme **FAV (OMILJ.)** da biste ga oslobodili.

Izbor omiljene grupe programa

- 1 Pritisnite dugmad za navigaciju da biste izabrali željeni program.
- 2 Pritisnite dugme **Q.MENU (BRZI MENI)** da biste prikazali iskačući prozor u kome će Omiljeni grupa biti promenjena.
- 3 Pritisnite dugmad za navigaciju da biste izabrali Omiljeni grupu, a zatim pritisnite dugme **OK**.

CI informacije [Zajednički interfejs]

- Ova karakteristika nije dostupna u svim državama.

Ova funkcija vam omogućava da gledate kodirani program (plaćeni). Ukoliko uklonite CI modul, nećete moći da gledate plaćeni program. Kada je CI modul ubačen u otvor, onda možete pristupiti meniju modula.

Da biste kupili modul i pametnu karticu, obratite se vašem distributeru. Nemojte uzastopno umetati i vaditi CI modul televizora. To može uzrokovati kvar. Ako je TV uključen nakon umetanja CI modula, možda nećete imati bilo kakav izlaz zvuka.

Uzrok tome je nekompatibilnost CI modula i pametne kartice.

CI (zajednički interfejs) funkcije možda neće biti na raspolaganju u zavisnosti od uslova emitovanja u državi.

Prilikom korišćenja CAM modula (Conditional Access Module), proverite da li u potpunosti ispunjava zahteve DVB-CI ili CI plus.

- 1 Pritisnite dugme **Home (Početni meni)** da biste pristupili glavnim menijima.
- 2 Pritisnite dugmad za navigaciju da biste došli do opcije **PODEŠAVANJE**, a zatim pritisnite dugme **OK**.
- 3 Pritisnite dugmad za navigaciju da biste došli do opcije **CI informacije**, a zatim pritisnite dugme **OK**.
- 4 Izaberite željenu stavku: informacije o modulu, informacije o pametnoj kartici, jeziku ili preuzimanju softvera itd., a zatim pritisnite dugme **OK**.
- 5 Kada završite, pritisnite dugme **EXIT (IZLAZ)**.



NAPOMENA

- Ovaj OSD je samo za ilustraciju i opcije menija i format ekrana variraju u skladu sa provajderom usluga za plaćeni digitalni program.
- Imate mogućnost da izmenite ekran CI menija i servis ako pitate za savet vašeg prodavca.

Izbor liste programa

Možete proveriti koji programi su spremljeni u memoriji tako što ćete prikazati tabelu sa programima.

Prikazivanje SPISKA sa programima

- 1 Pritisnite dugme **LIST (LISTA)** da biste pristupili Listi programa.
- 2 Pritisnite Plavo dugme da biste uključili uređivanje programa.



NAPOMENA

- Možda ćete videti neke programe u plavoj boji. Oni su podešeni da budu preskočeni pomoću automatskog programiranja ili u režimu za uređivanje programa.
- Neki programi sa brojem kanala prikazanim u SPISKU za programe pokazuju da nemaju upisano ime stanice.

Izbor programa iz spiska za programe

- 1 Pritisnite dugmad za navigaciju da biste izabrali program.
- 2 Pritisnite dugme **OK** da biste prešli na izabrani broj programa.



NAPOMENA

- Pritisnite dugme **TV/RAD.** (Iz programa koji trenutno gledate možete promeniti režim u TV, DTV i Radio.)

Straničenje kroz spiska za programe

- 1 Pritisnite dugmad **P** \wedge \vee da biste okrenuli stranice.
- 2 Pritisnite dugme **LIST (LISTA)** da biste se vratili u normalni TV prikaz.

Prikazivanje liste omiljenih programa

- 1 Pritisnite dugme **FAV (OMILJ.)** da biste pristupili Listi omiljenih programa.
- 2 Kada završite, pritisnite dugme **EXIT (IZLAZ)**.

Dugme	Opis
Plavo dugme	Uljučivanje uređivanja programa.
Žuto dugme	Trenutni kanal je registrovan/ otkazan kao omiljeni kanal u trenutno izabranoj grupi.
U REDU	Biranje programa za gledanje
< ili >	Menja se omiljena grupa.

EPG (elektronski vodič kroz programe) (u digitalnom režimu)

Ovaj sistem ima Elektronski programski vodič (EPG) da vam pomogne u navigaciji kroz sve moguće opcije gledanja.

EPG daje informacije kao što su spiskovi programa, vreme početka i završetka za sve dostupne servise. Osim toga, detaljne informacije o programima često su na raspolaganju u EPG (dostupnost i količina detalja programa razlikuje se u zavisnost od specifičnog emitera).

Ova funkcija se može koristiti samo ako se EPG informacije emituju od strane kompanije za emitovanje.

Morate podesiti sat u meniju **Vreme** da biste mogli da koristite elektronski programski vodič.

Elektronski programski vodič prikazuje informacije o sadržaju programa za narednih 8 dana.

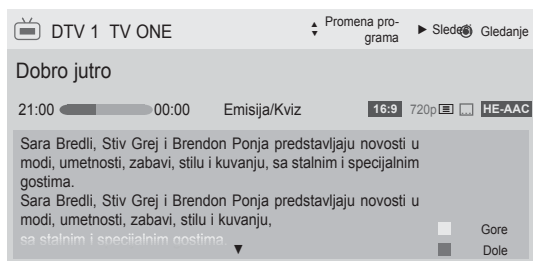

- Pritisnite dugme **INFO** da biste prikazali informacije o trenutnom programu.

	Prikazan sa TV ili DTV programom.
	Prikazano uz radio program.
	Prikazano uz MHEG program.
	Prikazan uz HE-AAC program.
	Odnos širina/visina za program koji se emituje.
	Odnos širina/visina za program koji se emituje.
	Prikazano uz teletext program.
	Prikazano uz program sa titlovima.
	Prikazano uz skremblovan program.
	Prikazano sa Dolby Dolby programom.
	Prikazuje se koristeći Dolby Digital PLUS program.
	576i/p, 720p, 1080i/p : Rezolucija programa koji se emituje
	Može se desiti da se ikona programa koji se emituje ne prikaže na izlazu monitora u zavisnosti od informacija programa.

>	Prikazuje informacije o sledećem programu.
∨ ili ^	Prikazuju se drugi podaci o programu.

(Samo za plazma TV)



OK	Pojavljuje se iskačući prozor za podešavanje snimanja/podsećanja.
^ ∨	Izaberite režim za podešavanje tajmera snimanja/podsećanja.

ili

(Samo za LCD TV/LED LCD TV)

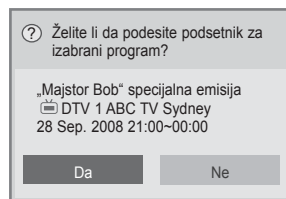

OK	Pojavljuje se iskačući prozor za podešavanje podsetnika.
< >	Izaberite režim za podešavanje tajmera snimanja/podsećanja.

Uključi/isključi EPG

- 1 Pritisnite dugme **GUIDE (VODIČ)** da biste uključili ili isključili EPG.

Izaberite program

- 1 Pritisnite dugmad za navigaciju ili dugmad **P** ^ ∨ da biste izabrali željeni program.

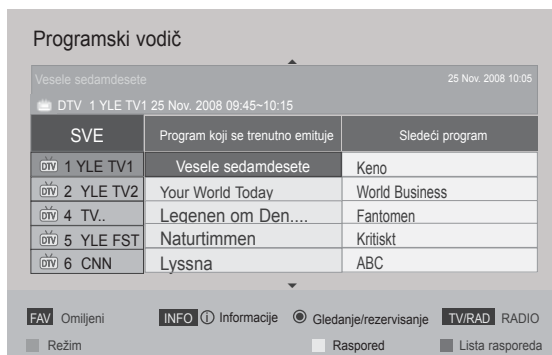

Režim SADA/SLEDEĆI

Možete da vidite program koji se emituje, kao i planirani sledeći program.

Dugme	Opis
Crveno dugme	Menja režim EPG.
Žuto dugme	Uđite u režim Raspored.
Plavo dugme	Ulazak u režim Lista rasporeda.
OK	Kada se izabere opcija „Program koji se trenutno emituje“, prelazi se na sledeći izabrani program, a EPG se gubi. Kada se izabere opcija „Program koji će se emitovati“, pojavuje se iskačući prozor za rezervaciju.
< >	Izaberite program.
^ v	Izaberite program emitovanja.
P ^ v	Stranica naviše/naniže.
GUIDE (VODIČ)	Isključuje EPG.
BACK (NAZAD)	
EXIT (IZLAZ)	
TV/RAD	IzaberiteDTV ili radio program.
INFO	Detaljne informacije su uključene ili isključene.

Režim Vodič za 8 dana

Dugme	Opis
Crveno dugme	Menja režim EPG.
Zelena dugme	Ulazak u režim za podešavanje datuma.
Žuto dugme	Ulazak u režim Raspored.
Plavo dugme	Ulazak u režim Lista rasporeda.
OK	Kada se izabere opcija „Program koji se trenutno emituje“, prelazi se na sledeći izabrani program, a EPG se gubi. Kada se izabere opcija „Program koji će se emitovati“, pojavuje se iskačući prozor za rezervaciju.
< >	Izaberite program.
^ v	Izaberite program emitovanja.
P ^ v	Stranica naviše/naniže.
GUIDE (VODIČ)	Isključuje EPG.
BACK (NAZAD)	
EXIT (IZLAZ)	
TV/RAD	IzaberiteDTV ili radio program.
INFO	Detaljne informacije su uključene ili isključene.

Režim za promenu datuma

Dugme	Opis
Zelena dugme	Isključuje režim podešavanje datuma.
v	
BACK (NAZAD)	Izmenite u izabrani datum.
OK	
< >	Izaberite datum.
GUIDE (VODIČ)	Isključuje EPG.
EXIT (IZLAZ)	

Okvir za detaljne informacije

Dugme	Opis
INFO	Uključene ili isključene detaljne informacije.
^ v	Tekst naviše/naniže.
< >	Izaberite režim za podešavanje tajmera snimanja/podsećanja.
GUIDE (VODIČ)	Isključuje EPG.
EXIT (IZLAZ)	

Režim za podešavanje tajmera snimanja/podsetnika

(Samo za plazma TV)

Podešavanje vremena početka ili završetka snimanja, emisije koju treba snimiti i vremena početka emisije za podsetnik. Tada je vreme završetka emisije nedostupno.

Ova funkcija je dostupna jedino kada je oprema za snimanje koja koristi pin8 za snimanje signala povezana na TV-OUT(AV1) terminal, pomoću SCART kabla.

Funkcija snimanja je podržana u digitalnom, ali ne i u analognom režimu.

Dugme	Opis
BACK (NAZAD)	Isključivanje režima Raspored.
Žuto dugme	Prebacivanje na režim Vodič.
Plavo dugme	Prebacivanje na režim Lista rasporeda.
OK	Snimanje tajmera snimanja/podsetnika.
< >	Izbor opcija Tip, Vreme započinjanja, Vreme završetka ili Program.
^ v	Selektujte Remind ili Record za postavku funkcija.

ili

Režim za podešavanje podsetnika

(Samo za LCD TV/LED LCD TV)

Dugme	Opis
BACK (NAZAD)	Isključivanje režima Raspored.
OK	Pojavljivanje iskačućeg prozora Ponavljanje.
Dugmad za navigaciju	Izbor datuma za raspored.
Žuto dugme	Prelazak u režim vodič.
Plavo dugme	Prelazak u režim Lista rasporeda.

Režim liste rasporeda

Ako ste napravili listu rasporeda, planirani program se prikazuje u odgovarajuće vreme čak i ako u tom trenutku gledate drugi program.

Dugme	Opis
Žuto dugme	Pređite na režim Raspored.
Plavo dugme	Promenite u režim vodič.
GUIDE (VODIČ)	
OK	Izaberite željenu opciju (Izmeni/Izbriši/Izbriši sve).
^ v	Izaberite program.
P ^ v	Stranica naviše/naniže.
BACK (NAZAD)	Isključite opciju Lista rasporeda.

Korišćenje dodatnih opcija

Podešavanje formata slike

Promenite veličinu slike da biste je prikazali u optimalnoj veličini tako što ćete pritisnuti dugme **RATIO (FORMAT)** u toku gledanja televizije.

! NAPOMENA

- Veličinu slike možete promeniti i pritiskom na dugme **Q. MENU (BRZI MENI)** ili pomoću opcije **Format slike** u meniju „Slika“.
- Za podešavanje zuma, u meniju „**Od-nos**“ izaberite **opcije 14:9**, Zumiranje i Bioskop zumiranje. Nakon završetka podešavanja zuma, ekran se vraća nazad u Q.Menu (Brzi Meni).
- U komponentnom režimu možete da izaberete samo opcije **4:3, 16:9** (široki), **14:9, zum/bioskop zumiranje**.
- U HDMI režimu možete da izaberete samo opcije **4:3, Original, 16:9** (široki), **14:9, zum/bioskop zumiranje**.
- U režimu RGB-PC; HDMI-PC možete da izaberete samo opciju **4:3, 16:9** (široki ekran).
- U režimu DTV/HDMI/Komponentni (iznad 720p), na raspolaganju je samo opcija **Samo skeniranje**.
- U režimu Analogni/DTV/AV/Scart, dostupna je opcija **Potpuno proširenje**.

- **16:9**: Promena veličine slike tako da odgovara širini ekrana.



- **Automatski**: Prikazivanje video zapisa u originalnoj veličini bez delova koji nedostaju na ivicama slike.

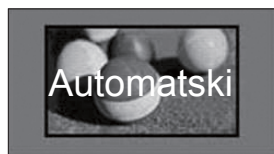

! NAPOMENA

- Ako izaberete opciju **Automatski**, moguće je da ćete videti šum na ivicama originalnog signala.

- **Original**: Kada televizor primi signal širokog ekrana automatski će promeniti format slike na osnovu emitovane slike.



- **Puno proširenje:** Kada TV dobije signal širokog ekrana, podesićete sliku horizontalno ili vertikalno u linearnoj proporciji, kako biste u potpunosti popunili ceo ekran.

Video zapis 4:3 i 14:9 je podržan preko celog ekrana bez izobličenja preko DTV ulaza.



- **4:3:** Promena veličine slike na raniji standard 4:3.



- **14:9:** Možete gledati format slike od 14:9 ili opšti TV program u režimu 14:9. Ekran sa odnosom stranica ekrana 14:9 se vidi na isti način kao i onaj sa odnosom 4:3, ali je pomeren nagore i nadole.



- **Zum:** Povećanje slike tako da odgovara širini ekrana. Moguće je da se gornji i donji deo slike neće pojaviti.

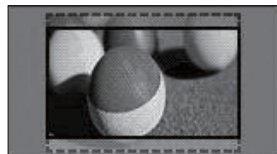

! NAPOMENA

- Ako pristupite opciji **Format slike** u brzim menijima,
 - Pritisnite dugmad za navigaciju da biste sliku vertikalno razvukli.
 - Pritisnite dugmad za navigaciju da biste fokus zuma premeštali nagore ili nadole.

- **Bioskop zumiranje:** Povećava sliku za na sinemaskopski odnos, 2.35:1.
 - Da biste promenili odnos širine i visine bioskop zumiranja, pritisnite dugmad za navigaciju i njihov odnos od 1 do 16.
 - Da biste pomerili fokus zumiranja nagore i nadole, pritisnite dugmad za navigaciju.

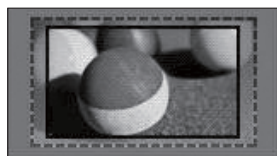

! NAPOMENA

- Ako sliku povećate ili smanjite, moguće je da će biti izobličena.

Promena AV režima

Svaki AV režim ima optimizovane postavke za sliku i zvuk.

Pritisnite dugme **AV MODE (AV REŽIM)** više puta da biste izabrali odgovarajući režim.

Režim	Opis
Isključeno	Prelazak na prethodno prilagođene postavke
Bioskop ili THX Bioskop	Koristite optimizovano podešavanje zvuka i slike za bioskopski izgled
Sport	Koristite optimizovano podešavanje zvuka i slike za gledanje sportskih događaja
Igra	Koristite optimizovano podešavanje zvuka i slike za brze video igre Kada igrate video igre pomoću konzola PlayStation ili Xbox, preporučuje se da koristite režim Igra . Kada je aktiviran režim Igra , funkcije u vezi sa kvalitetom slike biće optimizovane za igranje igara.

! NAPOMENA

- Ako izaberete opciju **Isključeno** u AV režimu, biće izabrana slika koju ste prvobitno zadali.

Korišćenje liste ulaza

Izbor ulaza

- Pritisnite dugme **INPUT (ULAZ)** da biste pristupili ulazima.
 - Na svakom od ulaza biće prikazan povezani uređaj.

! NAPOMENA

- Listi ulaza možete pristupiti i ako iz glavnog menija izaberete opciju **ULAZ**.

- Pritisnite dugmad za navigaciju da biste došli do ulaza, a zatim pritisnite dugme **OK**.

- Prikazana slika se može razlikovati od izgleda ekrana na vašem televizoru.

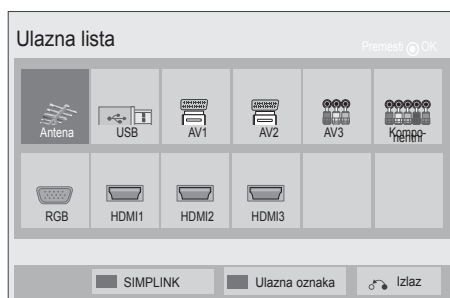

Ulaz	Opis
Antena ili Kabl	Izaberite ovu opciju kada želite da gledate DTV/RADIO/TV.
USB	Izaberite ovu opciju kada je povezan USB uređaj.
AV	Izaberite ovu opciju kada želite da gledate video rekorder ili spoljašnji uređaj.
Komponentni	Izaberite ovu opciju kada je povezan DVD plejer ili digitalni risiver.
RGB	Izaberite ovu opciju kada je povezan računar.
HDMI	Izaberite ovu opciju kada je povezan DVD plejer, računar ili digitalni risiver.

Povezani ulazi se prikazuju u crnoj boji, a ulazi koji nisu povezani u sivoj.

- Da biste dodali ulaznu oznaku, pritisnite plavo dugme. Jednostavno možete identifikovati uređaj koji je povezan na svakom ulazu.
- Da biste pristupili funkciji SIMPLINK, pritisnite crveno dugme. Ako izaberete „SIMPLINK i Uključeno“, iskačući prozor za HDMI ulaz neće biti prikazan. (Samo za LCD TV/LED LCD TV)

Dodavanje ulazne oznake

Dodajte ulaznu oznaku ulazu tako da jednostavno možete identifikovati uređaj koji je povezan na svaki ulaz.

- Prikazana slika se može razlikovati od vašeg televizora.

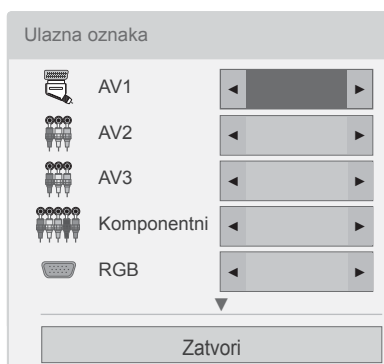

- 1 Pritisnite dugme **INPUT (ULAZ)** da biste pristupili ulazima.
- 2 Pritisnite **plavo** dugme.
- 3 Pritisnite dugmad za navigaciju da biste došli do jednog od ulaza.
- 4 Pritisnite dugmad za navigaciju da biste došli do jedne od ulaznih oznaka.
- 5 Kada završite, pritisnite dugme **EXIT (IZLAZ)**. Kada se vratite na prethodni meni, pritisnite dugme **BACK (NAZAD)**.

Zaključavanje dugmadi na televizoru (Child Lock - Zaštita od dece)

Zaključajte dugmad na televizoru da biste sprečili decu da izvedu bilo koju neželjenu ili nenamernu operaciju.

- 1 Pritisnite dugme **Home (Početni meni)** da biste pristupili glavnim menijima.
- 2 Pritisnite dugmad za navigaciju da biste došli do opcije **LOCK**, a zatim pritisnite dugme **OK**.
- 3 Pritisnite dugmad za navigaciju da biste došli do opcije **Zatvori**, a zatim pritisnite dugme **OK**.
- 4 Izaberite **Da** aktivirate funkciju zaključavanja tastera.
 - Da biste deaktivirali funkciju zaključavanja tastera, izaberite opciju **Isključeno**.
- 5 Kada završite, pritisnite dugme **EXIT (IZLAZ)**. Kada se vratite na prethodni meni, pritisnite dugme **BACK (NAZAD)**.

! NAPOMENA

- Televizor je tako programiran da pamti poslednje podešavanje i nakon što ga isključite.
- Ako ste isključili televizor dok je funkcija **zaključavanja tastature** aktivna, na daljinskom upravljaču pritisnite dugmad **⏻**, **INPUT (ULAZ)**, **P** ^ v ili dugmad sa numeričke tastature.
- Ako pritisnete bilo koje dugme na televizoru dok je funkcija zaključavanja tastature aktivna, na ekranu će se pojaviti znak, **⚠ Tastatura zaključana**.

Korišćenje brzog menija

Prilagodite menije koje najčešće koristite.

- 1 Pritisnite dugme **Q. MENU (BRZI MENI)** da biste pristupili brzim menijima.
- 2 Pritisnite dugmad za navigaciju da biste se kretali kroz sledeće menije, a zatim pritisnite dugme **OK**.
 - Prikazana slika se može razlikovati od vašeg televizora.

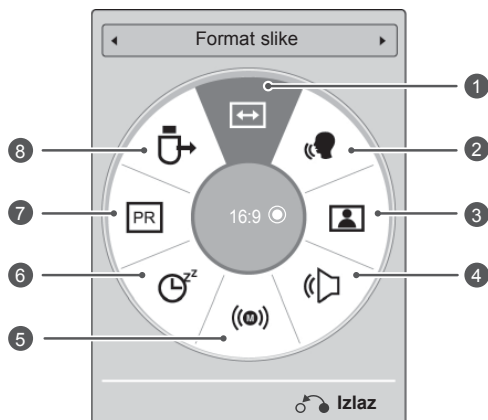

! NAPOMENA

- Opcije i meniji koji su na raspolaganju mogu da se razlikuju u zavisnosti od ulaza koji koristite.

- 3 Pritisnite dugmad za navigaciju da biste došli do željene opcije.
- 4 Kada završite, pritisnite dugme **Q. MENU (BRZI MENI)**.

	Meni	Opis
1	Format slike	Promena veličine slike (16:9, Automatski, Original, Puno proširenje, 4:3, 14:9, Zum, Bioskop zumiranje)
2	Razgovetan glas II	Pravljenjem razlike između ljudskog glasa i drugih, pomaže korisniku da bolje sluša ljudske glasove.
3	Režim slike (U zavisnosti od modela)	Promena režima slike (Živopisno, Standard, APS, Bioskop, IBX Bioskop, IBX Bright Room (Svetla soba), Sport, Igra, Fotografija, Ekspert1, Ekspert2)
4	Način zvuka	Promena režima zvuka (Standard, Muzika, Bioskop, Sport, Igra)
5	Zvuk ili Jezik za zvuk	Promena zvuka.
6	Sleep tajmer	Postavljanje vremenskog perioda do isključenja televizora
7	Preskakanje isključeno/ uključeno	Podešava opciju Preskakanje isključeno/uključeno.
8	USB uređaj	Izbacuje USB uređaj kada je neki USB uređaj povezan

Korišćenje korisničke podrške

Testiranje ažuriranja softvera

Da biste preuzeli softver preko digitalnog zemaljskog sistema emitovanja.

- 1 Pritisnite dugme **Home (Početni meni)** da biste pristupili glavnim menijima.
- 2 Pritisnite crveno dugme da biste došli do opcije **Korisnička podrška**.
- 3 Pritisnite dugmad za navigaciju da biste došli do opcije **Ažuriranje softvera**.
- 4 Pritisnite dugmad za navigaciju da biste došli do opcije **Uključeno**, a zatim pritisnite dugme **OK**.
- Ako izaberete opciju **Uključeno**, pojaviće se poruka da je pronađen novi softver.
- 5 Kada završite, pritisnite dugme **EXIT (IZLAZ)**.
Kada se vratite na prethodni meni, pritisnite dugme **BACK (NAZAD)**.

Kada vršite podešavanje „Ažuriranja softvera“

- Povremeno će prenos ažurirane informacije o digitalnom softveru dovesti do pojave sledećeg menija na TV ekranu.

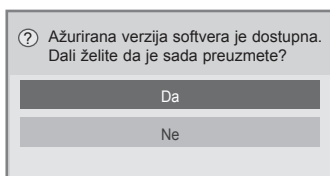

- Jednostavno ažuriranje: za sadašnji tok ažuriranja

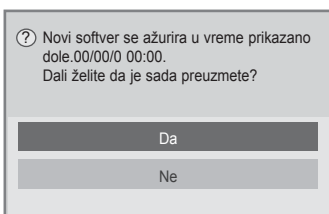

- Ažuriranje rasporeda: za zakazani tok ažuriranja
- Ako je meni za ažuriranje softvera postavljen na „**Isključeno**“, pojaviće se poruka za njegovu promenu na „**Uključeno**“.

- Preuzimanje počinje kada se izabere opcija „**Da**“. Tada se ne prikazuje iskačući prozor toka preuzimanja.

Status toka preuzimanja može proveriti sa menija Ažuriranje softvera.

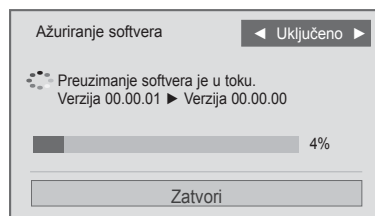

- Televizor će se ponovo pokrenuti kada se preuzimanje dovrši.

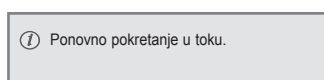

! NAPOMENA

- Tokom **ažuriranja softvera**, uzmite u obzir sledeće:
 - Napajanje Televizora se ne sme prekinuti.
 - Antena se ne sme isključiti.
 - Nakon **ažuriranja softvera**, u meniju Ažuriranje softvera, možete da potvrdite ažuriranu verziju softvera.
 - Možda će biti potrebno izvesno vreme za preuzimanje softvera, zato obezbedite da napajanje bude uključeno tokom preuzimanja.
 - Softver se preuzima samo u režimu pripravnosti ili u MUX direktorijumu sa uslugom ažuriranja softvera, a zaustavlja se kada se isključi kabl ili kada se prikaže MUX bez usluge ažuriranja softvera.
 - Kada se vratite u režim pripravnosti ili MUX sa uslugom ažuriranja softvera, preuzimanje softvera će biti nastavljeno od onog mesta na kome je zaustavljeno.

Testiranje slike i zvuka

Za izvođenje testa za sliku i zvuk.

- 1 Pritisnite dugme **Home (Početni meni)** da biste pristupili glavnim menijima.
- 2 Pritisnite crveno dugme da biste došli do opcije **Korisnička podrška**.
- 3 Pritisnite dugmad za navigaciju da biste došli do opcije **Test slike** ili **Test zvuka**.
- 4 Pritisnite dugmad za navigaciju da biste došli do opcije **Da**, a zatim pritisnite dugme **OK**.
- 5 Kada završite, pritisnite dugme **EXIT (IZLAZ)**. Kada se vratite na prethodni meni, pritisnite dugme **BACK (NAZAD)**.

Korišćenje testa signala

Da biste videli informacije o proizvođaču, modelu i tipu, serijskom broju i verziji softvera.

- 1 Pritisnite dugme **Home (Početni meni)** da biste pristupili glavnim menijima.
- 2 Pritisnite crveno dugme da biste došli do opcije **Korisnička podrška**.
- 3 Pritisnite dugmad za navigaciju da biste došli do opcije **Test signala**.
- 4 Pritisnite dugme **OK**.
- Proizvođač, model/tip, serijski broj, verzija softvera i informacija o kanalu.
- 5 Kada završite, pritisnite dugme **EXIT (IZLAZ)**. Kada se vratite na prethodni meni, pritisnite dugme **BACK (NAZAD)**.



NAPOMENA

- Ovo prikazuje informaciju i jačinu signala od sinhronizovanog multipleksera.
- Ovo prikazuje informacije o signalu i nazivu servisa izabranog multipleksera.
(*MUX: Viši direktorijum kanala u digitalnom emitovanju (jedan MUX sadrži više kanala.))

Korišćenje informacija o proizvodu i servisima

Da biste proverili informacije o proizvodu i servisima

- 1 Pritisnite dugme **Home (Početni meni)** da biste pristupili glavnim menijima.
- 2 Pritisnite crveno dugme da biste došli do opcije **Korisnička podrška**.
- 3 Pritisnite dugmad za navigaciju da biste došli do opcije **Info. o proiz./serv.**.
Možete proveriti različite informacije o proizvodu i servisima za vaš model.
- 4 Kada završite, pritisnite dugme **EXIT (IZLAZ)**. Kada se vratite na prethodni meni, pritisnite dugme **BACK (NAZAD)**.

3D SLIKE

(Samo za 3D modele)

3D tehnologija

Ovaj TV aparat može da prikazuje 3D signal putem 3D emitovanja ili kada je TV aparat povezan sa kompatibilnim uređajem, kao što je Blu-ray 3D plejer. Potreban vam je takav uređaj da biste gledali TV u 3D režimu. 3D TV prikazuje dve odvojene slike koje su formatirane za svako oko. Gledalac treba da nosi 3D naočare da bi video ove slike u 3D formatu.



UPOZORENJE

- Prilikom gledanja sadržaja u 3D režimu trebalo bi da održavate razdaljinu koja odgovara dvostrukoj širini ekrana ili većoj, a ceo ekran bi trebalo da vidite u nivou očiju.
- Ako gledate 3D slike izbliza ili suviše dugo, možete oštetiti vid.
- Dugotrajno gledanje televizora ili igranje video igara sa 3D slikama dok koristite 3D naočare može da izazove pospanost, glavobolju ili zamor očiju. Ako imate glavobolju ili osećate zamor i pospanost, zaustavite gledanje televizora i odmorite se.
- Trudnice, starije osobe, osobe sa srčanim problemima ili osobe koje često osećaju pospanost ne bi trebalo da gledaju 3D TV.
- Neke 3D slike mogu da izazovu da pokušate da izbegnete sliku koja se prikazuje u video-zapisu. Stoga je najbolje da izbegavate gledanje 3D televizora kada ste blizu lomljivih predmeta, odnosno blizu objekata koje možete lako oboriti.
- Nemojte dozvoliti deci ispod 5 godina da gledaju 3D TV. To može da utiče na razvoj njihovog vida.
- Opasnost od napada zbog osetljivosti na svetlost:
Neke osobe mogu doživeti epileptični napad kada se izlože određenim faktorima, što obuhvata svetla ili slike koje trepću kao u TV ili video igrama. Ukoliko u vašoj porodici postoji istorija epilepsije ili osetljivosti na svetlost, konsultujte se sa lekarom pre gledanja 3D TV.
Osim toga, neko simptomi se mogu

pojaviti u nespecifičnim uslovima bez prethodne istorije. Ukoliko osetite bilo koji od sledećih simptoma, odmah prekinite sa gledanjem 3D slika i obratite se lekaru: vrtoglavica ili pometenost, „igranje“ slike pred očima, ako vam se vid izmeni, ako doživite nestabilnost vida ili lica, kao što je drhtanje oka ili mišića, ako pravite nesvesne pokrete, doživite konvulzije, izgubite svest, ako budete zbunjeni ili izgubite orijentaciju i osećaj za pravac, ako imate grčeve ili mučninu. Roditelji treba da nadgledaju decu, što obuhvata i tinejdžere, da bi videli pojavu ovih simptoma pošto mlade osobe mogu biti osetljivije na efekte gledanja 3D televizije.

- Rizik od napada zbog preosetljivosti na svetlo može se smanjiti na sledeći način.
 - » Pravite česte pauze kada gledate 3D TV.
 - » Osobe kod kojih se vid razlikuje na oba oka treba da gledaju TV tek nakon što preuzmu mere za ispravljanje vida.
 - » Gledajte TV tako da vaše oči budu u istom nivou kao 3D ekran i nemojte sedeti suviše blizu TV aparata.
 - » Nemojte gledati 3D slike kada ste bolesni i izbegavajte da gledate 3D slike u dugim periodima bez prekida.
 - » Nemojte nositi 3D naočare u duge svrhe osim za gledanje 3D slika na 3D televizoru.
 - » Neke osobe mogu da osećaju gubitak orijentacije nakon gledanja 3D televizora. Stoga, nakon gledanja 3D televizora, sačekajte da ponovo postanete svesni realnosti pre nego što se budete pomerili.

**NAPOMENA**

- Da biste gledali TV u 3D režimu, morate nositi 3D naočare. Da biste dobili najbolje rezultate, treba da nosite 3D naočare kompanije LG. 3D slike se možda neće ispravno prikazivati ako koristite 3D naočare drugog proizvođača. Pročitajte priručnik za 3D naočare da biste se upoznali sa uputstvima za korišćenje 3D naočara.
- Nakon što uključite TV, možda će biti potrebno nekoliko sekundi da se TV kalibriše.
- Možda će biti potrebno nekoliko trenutaka da vidite 3D sliku ako sklonite pogled sa televizora, a zatim ponovo vratite pogleda na 3D program. (Samo za plazma TV)
- Ako se između televizora i 3D naočara nalazi prepreka, 3D slika se možda neće prikazati ispravno. (Samo za plazma TV)
- Nemojte koristiti TV u blizini druge elektronske opreme i infracrvene opreme. (Samo za plazma TV)
- Kada gledate 2D slike, preporučuje se da skinete 3D naočare. Ukoliko 2D slike gledate pomoću 3D naočara, možete videti izobličenu sliku.
- Prikaz na televizoru može malo da treperi ako se 3D slike prikazuju pod fluorescentnim svetlom. U tom slučaju se preporučuje da isključite svetla ili da smanjite jačinu osvetljenja. (Samo za plazma televizore)
- Ako se u budućnosti promeni standard za 3D TV emitovanje, tako da ovaj televizor prestane da ga podržava, možda će vam biti potreban odvojen uređaj poput risivera.

Korišćenje 3D naočara**OPREZ**

- 3D naočare se prodaju odvojeno. Uputstvo za upotrebu potražite u priručniku koji ste dobili uz 3D naočare.
- Nemojte koristiti 3D naočare umesto naočara za ispravljanje vida, naočara za sunce ili zaštitnih naočara.
- Nemojte da čuvate 3D naočare na hladnom ili vrućem mestu.
- Nemojte ispuštati predmete na 3D naočare. Nemojte ispuštati, niti savijati naočare.
- Pošto je stakla na 3D naočarama moguće lako izgrebati, vodite računa da ih čistite samo pomoću mekane tkanine. Oduvajte prašinu pre nego što budete koristiti tkaninu pošto je naočare moguće lako izgrebati.

Opseg za gledanje 3D slika

(Samo za plazma TV)

Veličina televizora, ugao gledanja i ostale okolnosti mogu uticati na optimalnu udaljenost gledanja i ugao gledanja.

Udaljenost gledanja	2 m do 10 m
Ugao gledanja	120° (Kada je udaljenost gledanje 2 m)

Gledanje 3D slika

- Prikazana slika se može razlikovati od vašeg televizora.

Prikaz 3D načina rada za 3D sadržaj

- 1 Reprodukujte 3D video zapis ili izaberite 3D kanal. (Režim 2D u 3D dostupan je sa svim sadržajima)
- 2 Pritisnite dugme 3D i izaberite isti tip na slici prikazanoj na ekranu. (Izaberite tip na kartici „3D Video“)



* Obaveštenje: Automatski uključite 3D način rada za HDMI ulaz preko kojeg se reprodukuju 3D Blu-ray naslovi.

- 3 Pritisnite dugme OK u prikazanom prozoru sa informacijama.

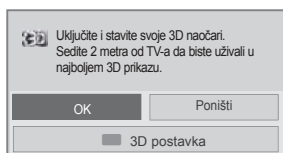

ili

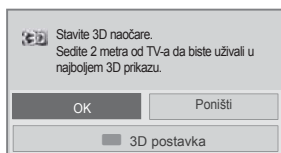

- 4 Da biste isključili 3D način rada, pritisnite dugme 3D, a zatim izaberite OK.

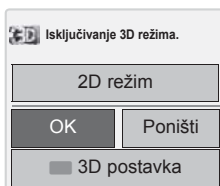

Prikaz 2D načina rada za 3D sadržaj

- 1 Reprodukujte 3D video zapis ili izaberite 3D kanal.
- 2 Pritisnite dugme 3D i izaberite isti tip na slici prikazanoj na ekranu. (Izaberite tip na kartici „2D Video“)



- 3 Da biste isključili 2D način rada, pritisnite dugme 3D, a zatim izaberite OK.

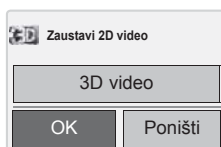

Korišćenje opcija 3D brzog menija

- 1 Pritisnite dugme **3D SETTING (3D POSTAVKA)**.
- 2 Koristite neku od sledećih opcija u toku gledanja 3D slika.

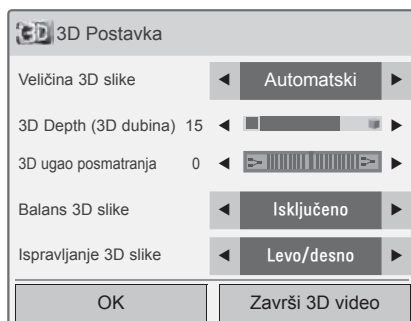

ili



(U zavisnosti od modela)

Dugme	Opis
Veličina 3D slike	Odsecanje spoljašnjih ivica slike i razvlačenje slike tako da odgovara prikazu slike preko celog ekrana u 3D režimu.
3D Depth (3D dubina)	Podešavanje rastojanja između objekata i pozadine na slici da bi se pojačao 3D efekat u 2D za 3D režim.
3D ugao posmatranja	Pomeranje slike (uključujući i objekte i pozadinske slike) ka napred ili nazad kako bi se pojačao 3D efekat u 3D režimu.
Balans 3D slike	Podešavanje razlike u boji i osvetljenju između desne i leve strane slike u 3D režimu.
Ispravljanje 3D slike	Promena redosleda slika na levoj i desnoj strani slike u 3D režimu.

**OPREZ**

- Neki meniji neće raditi dok gledate TV u 3D režimu.
- Ako se primeni 3D efekat na 2D izvor, 3D režim možda neće raditi.
- Režim 3D slike se automatski isključuje kada se menjaju DTV kanali ili ulazni signal.
- Ekрани se možda neće ispravno prikazivati ako gledate 2D DTV slike u režimu 3D slike.
- 3D efekat se može videti kada se 3D režim pravilno izabere za 3D ulazni signal.
- U slučaju *.mpo datoteka (datoteka sa 3D kamera), režim 3D slike se automatski uključuje.
- 3D slika možda neće biti ispravno prikazana ako se koriste određene računarske grafičke kartice.

**OPREZ**

* Za LCD TV/LED LCD TV

- Ako izaberete 3D režim, „Indikator rada“ će se automatski isključiti.
- Dok gledate 3D slike, nećete moći da podešavate video/audio postavke pomoću menija.
- Možete odabrati samo postavku „Standardan → Bioskop → Igra“ pomoću **dugmeta AV MODE (AV REŽIM)** na daljinskom upravljaču. **AV režim** se postavlja na opciju **Standardan** dok se reprodukuje 3D materijal.
- Ako želite da reprodukujete BGM pomoću *.mpo datoteke (datoteke sa 3D kamera), putanju sadržaja za BGM treba unapred podesiti na ekran za prikaz fotografije pune veličine koji nije *.mpo datoteka (datoteka sa 3D kamera).
- Režim slike se postavlja na „Standardan, Ušteda energije – Isključeno“ ako se otvara 3D režim.

ZABAVA

Povezivanje na kablovsku mrežu

(U zavisnosti od modela)

Povežite televizor na lokalnu mrežu (LAN) pomoću LAN priključka kao što je prikazano na sledećoj slici i podesite mrežne postavke.

Ako su dostupne i kablovska i bežična mreža, preporučuje se kablovska mreža za povezivanje. Nakon fizičkog povezivanja, manji broj kućnih mreža može zahtevati podešavanja TV mreže. Za većinu kućnih mreža, televizor će se automatski povezati bez bilo kakvih podešavanja.

Više informacija potražite od svog dobavljača Internet usluga ili u uputstvu za ruter.

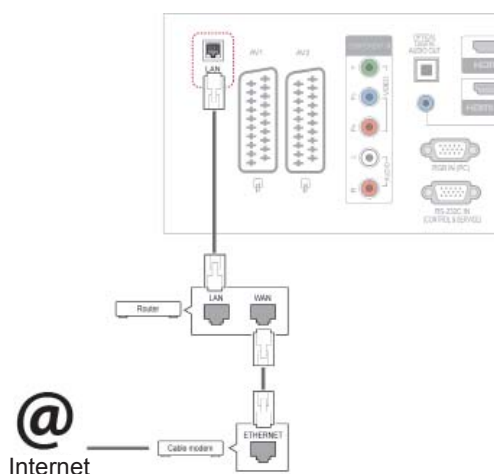

OPREZ

- Nemojte povezivati modularni telefonski kabl na LAN port.
- Pošto postoji više načina za povezivanje, poštujujte specifikacije vašeg telekomunikacijskog prenosnika ili dobavljača Internet usluga.

Da biste podesili mrežne postavke: (Čak i ako je vaš TV već automatski povezan, ponovno pokretanje podešavanja neće škoditi),

- 1 Pritisnite dugme **Home (Početni meni)** da biste pristupili glavnim menijima.
- 2 Pritisnite dugmad za navigaciju da biste došli do opcije **PODEŠAVANJE**, a zatim pritisnite dugme **OK**.
- 3 Pritisnite dugmad za navigaciju da biste došli do opcije **MREŽA**, a zatim pritisnite dugme **OK**.
- 4 Pritisnite dugmad za navigaciju da biste došli do opcije **Mrežne postavke**, a zatim pritisnite dugme **OK**.
- 5 Ako su kablovska i bežična mreža istovremeno povezane, pritisnite dugmad za navigaciju da biste izabrali opciju **Kablovska**, a zatim pritisnite dugme **OK**.
- 6 Ako ste već podesili postavke mreže, izaberite opciju **Resetovanje**. Nove postavke veze zameniće trenutne postavke mreže.
- 7 Izaberite **IP automatsko podešavanje** ili **IP ručno podešavanje**.
 - Ako ste izabrali **IP ručno podešavanje**, pritisnite dugmad za navigaciju i dugmad sa numeričke tastature. IP adrese se moraju ručno uneti.
 - **IP automatsko podešavanje**: ako izaberete ovu opciju ukoliko je DHCP server (ruter) povezan na LAN mrežu putem kabla, TV uređaj će automatski dodeliti IP adresu. Ako koristite širokopojasni ruter ili širokopojasni modem koji poseduje funkciju DHCP (protokol za dinamičko konfigurisanje računara) servera. IP adresa će automatski biti određena.
- 8 Kada završite, pritisnite dugme **EXIT (IZLAZ)**.

**NAPOMENA**

- Ukoliko želite da pristupite Internetu direktno sa televizora, širokopojasna internet veza će uvek biti uključena.
- Ukoliko ne možete da pristupite internetu, sa računara proverite mrežne uslove u vašoj mreži.
- Ukoliko koristite opciju **Mrežne postavke**, proverite LAN kabl ili proverite da li je uključen DHCP u ruteru.
- Ukoliko ne završite mreže postavke, mreža možda neće ispravno raditi.

Saveti za mrežne postavke

- S ovim televizorom koristite standardni LAN kabl. Cat5 ili sa RJ45 konektorom.
- Veliki broj problema u vezi sa mrežom često možete rešiti ako resetujete ruter ili modem. Nakon povezivanja plejera na kućnu mrežu, brzo isključite kabl iz rutera ili kablovskog modema kućne mreže. Zatim ponovo uključite kabl.
- U zavisnosti od vašeg dobavljača Internet usluga (ISP), broj uređaja koji se mogu povezati na Internet može biti ograničen uslovima pružanja usluge. Više informacija potražite od svog dobavljača Internet usluga.
- Kompanija LG nije odgovorna ni za kakav kvar televizora i/ili funkcije Internet veze do kojeg je došlo usled grešaka/kvarova u komunikaciji sa širokopojasnom Internet vezom ili drugom povezanom opremom.
- Kompanija LG nije odgovorna za probleme sa vašom Internet vezom.
- Neki sadržaji koji su dostupni preko mrežne veze možda neće biti kompatibilni sa vašim televizorom. Ako imate pitanja o takvim sadržajima, obratite se proizvođaču sadržaja.
- Možda nećete dobiti očekivane rezultate ako brzina mrežne veze ne ispunjava zahteve sadržaja kojem se pristupa.
- Neke funkcije Internet veze možda neće biti dostupne usled ograničenja koja je postavio dobavljač Internet usluga (ISP) čiju širokopojasnu Internet vezu koristite.
- Sve tarife koje naplaćuje dobavljač Internet usluga uključujući, bez ograničenja, nadoknade za povezivanje, isključivo su vaša odgovornost.
- Potreban je 10 Base-T ili 100 Base-TX LAN

port za povezivanje sa ovim televizorom. Ako vaša Internet usluga ne dozvoljava takvu vezu, nećete moći da povežete televizor.

- Za DSL uslugu potreban je DSL modem, a za kablovsku uslugu je potreban kablovski modem. U zavisnosti od metoda pristupa i ugovora o pretplati sa vašim dobavljačem Internet usluga, možda nećete moći da koristite funkciju Internet veze u vašem televizoru ili će biti ograničen broj uređaja koji se mogu istovremeno povezati na televizor. (Ako vaš dobavljač Internet usluga ograničava prijavljivanje na jedan uređaj, ovaj televizor možda neće moći da se poveže na pristupnu tačku, ako je na nju već povezan računar.)
- Upotreba rutera možda nije dozvoljena ili je ograničena u zavisnosti od smernica i vašeg dobavljača Internet usluga. Više informacija potražite direktno od svog dobavljača Internet usluga.

Mrežni status

- 1 Pritisnite dugme **Home (Početni meni)** da biste pristupili glavnim menijima.
- 2 Pritisnite dugmad za navigaciju da biste došli do opcije **MREŽA**, a zatim pritisnite dugme **OK**.
- 3 Pritisnite dugmad za navigaciju da biste izabrali opciju **Mrežni status**.
- 4 Pritisnite dugme **OK** da biste proverili mrežni status.
- 5 Kada završite, pritisnite dugme **EXIT (IZLAZ)**.

Opcija	Opis
Podešavanje	Povratak na meni za podešavanje mreže.
Test	Testiranje statusa mreže nakon podešavanja.
Zatvori	Povratak na prethodni meni.

Povezivanje USB memorije

Povežite USB memorije poput USB fleš memorije i spoljašnjeg čvrstog diska sa televizorom i koristite multimedijalne funkcije. (pogledajte poglavlje „Pregledanje datoteka“ na stranici 56).

Povežite USB fleš memoriju ili USB čitač memorijskih kartica sa televizorom na način prikazan na sledećoj slici. Pojaviće se ekran Moji medijumi.

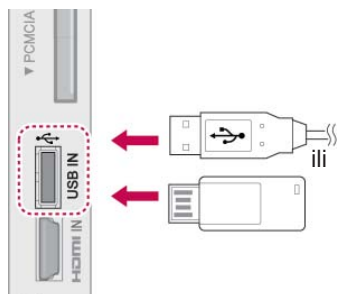

Da biste isključili USB memoriju, ispravno završite povezivanje da biste sprečili oštećenje televizora ili datoteka.

- 1 Pritisnite dugme **Q.MENU (BRZI MENI)** da biste pristupili brzim menijima.
- 2 Pritisnite dugmad za navigaciju da biste došli do opcije **USB uređaj**, a zatim pritisnite dugme **OK**.
- 3 Pritisnite dugmad za navigaciju da biste došli do opcije **Izbaci**, a zatim pritisnite dugme **OK**.
- 4 Isključite USB memoriju tek kada dobijete poruku da je bezbedno za uklanjanje.

OPREZ

- Nemojte isključiti televizor ili ukloniti USB memoriju dok je USB memorija povezana sa televizorom, jer to može dovesti do gubitka datoteka ili oštećenja USB memorije.
- Redovno pravite rezervne kopije sačuvanih datoteka na USB memoriji, jer možete izgubiti ili oštetiti datoteke, a to nije pokriveno garancijom.

Saveti za korišćenje USB memorije

- Prepoznaje se samo USB memorijski uređaj.
- Ako je USB uređaj priključen preko USB razvodnika, onda se uređaj ne može prepoznati.
- USB memorijski uređaj koji ima u sebi program za automatsko prepoznavanje možda neće biti prepoznat.
- USB memorijski uređaj koji koristi svoj upravljački program možda neće biti prepoznat.
- Brzina prepoznavanja USB memorijskog uređaja zavisi od uređaja.
- Molimo nemojte isključivati TV ili iskopčavati USB uređaj kada je priključen USB memorijski uređaj u funkciji. Kada se takav uređaj iznenadno odvoji ili iskopča, može doći do oštećenja sačuvanih datoteka ili USB memorijskog uređaja.
- Nemojte priključivati USB memorijske uređaje koji je bio nasilno menjan na računaru. Takav uređaj može dovesti do kvara na proizvodu ili greške u reprodukciji. Ne zaboravite da koristite USB uređaj za skladištenje na kome se obično nalaze muzičke, slikovne ili filmske datoteke.
- Koristite samo USB uređaj za skladištenje koji je formatiran kao FAT32 sistem datoteke, NTFS sistem datoteke koji obezbeđuje Windows operativni sistem. U slučaju da je memorijski uređaj formatiran sa drugačijim uslužnim programom koji nije podržan od strane operativnog sistema Windows, onda možda neće biti prepoznat.
- Povežite na napajanje USB uređaj za skladištenje (preko 0,5 A) za koji je neophodan spoljašnji izvor napajanja. U suprotnom, uređaj možda neće biti prepoznat.
- Povežite USB uređaj za skladištenje sa kablom koji je napravio proizvođač ovog uređaja.
- Neki USB memorijski uređaji možda neće biti podržani ili raditi besprekorno.
- Metoda poravnavanja datoteka USB memorijskog uređaja je slična onom iz operativnog sistema Windows XP i naziv datoteke može prepoznati do 100 engleskih slova.
- Obavezno napravite rezervne kopije važnih datoteka jer podaci koji se smeštaju u USB memoriju mogu da se oštete. Ne snosimo odgovornost za gubitak podataka.
- Ako USB HDD nema spoljašnji izvor napajanja, USB uređaj možda neće biti otkriven. Uverite se da ste povezali spoljašnji izvor

napajanja.

- Molimo vas da koristite adapter snage (ispravljač) za spoljašnje izvore. Mi ne garantujemo USB kabl za spoljašnji izvor.

- Ukoliko USB memorija ima više particija ili koristite USB čitač kartica, možete da koristite do 4 particije ili USB memorijska uređaja.
- Ukoliko je USB memorija povezana sa USB čitačem više kartica, podaci za jačinu zvuka možda neće biti prepoznati.
- Ukoliko USB memorija ne radi ispravno, isključite je, a zatim ponovo uključite.
- Brzina prepoznavanja USB memorijskog uređaja razlikuje se od uređaja do uređaja.
- Ako je USB povezan u režimu pripravnosti, određeni hard disk se automatski učitava kada se TV uključi.
- Preporučeni kapacitet je 1 TB ili manje za USB spoljašnji čvrsti disk i 32 GB ili manje za USB memoriju.
- Svi uređaji sa kapacitetom većim od preporučenog možda neće ispravno raditi.
- Ako USB spoljašnji čvrsti disk sa funkcijom „Ušteda energije“ ne radi, isključite čvrsti disk i ponovo ga uključite kako bi ispravno radio.
- USB uređaji za skladištenje koji koriste standard stariji od USB 2.0 su takođe podržani. Međutim, oni možda neće ispravno raditi u listi filmova.
- U jednoj fascikli moguće je prepoznati do 999 fascikli ili datoteka.

Pregledanje datoteka

Pristupite fotografijama, muzičkim datotekama, filmovima (Osim za modele 50PV250N, 50PT250N) ili pregledajte datoteke.

- 1 Povežite USB memoriju.
- 2 Pritisnite dugme **Home (Početni meni)**, da biste došli do **glavnih menija**.
- 3 Pritisnite dugmad za navigaciju da biste došli do menija **Moji medijumi**, a zatim pritisnite dugme **OK**.
- 4 Pritisnite dugmad za navigaciju da biste došli do opcija **FOTO LISTA**, **LISTA MUZIKE**, ili **LISTA FILMOVA** (Osim za modele 50PV250N, 50PT250N), a zatim pritisnite dugme **OK**.

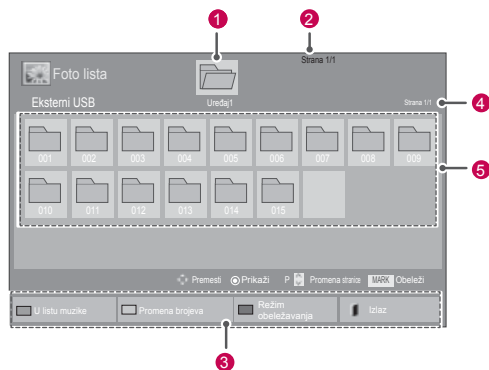

Br.	Opis
1	Prelazak u nadređenu fasciklu
2	Trenutna strana/ukupan broj strana
3	Odgovaraju dugmadima na daljinskom upravljaču
4	Trenutna strana / ukupan broj strana sadržaj u fascikli pod 1
5	Sadržaj u fascikli pod 1
Dugme	Opis
Zeleno dugme	Više puta pritisnite ZELENO dugme za prebacivanje Foto lista->Lista muzike , Lista muzike->Lista filmova ili Lista filmova->Foto lista . (Osim za modele 50PV250N, 50PT250N) Više puta pritisnite ZELENO dugme za prebacivanje Foto lista->Lista muzike ili Lista muzike->Foto lista . (Samo za modele 50PV250N, 50PT250N)
Žuto dugme	Način za prikazivanje 5 velikih sličica ili jednostavne liste.
Plavo dugme	Prebacite u Mark Mode (Režim obeležavanja).

Podržani format datoteke

Tip	Podržani format datoteke																
Film (Osim za modele 50PV250N, 50PT250N)	<p>DAT, MPG, MPEG, VOB, AVI, DIVX, MP4, MKV, TS, TRP, TP, ASF, WMV, FLV)</p> <p>Film(* .mpg/* .mpeg/* .dat/* .ts/* .trp/* .tp/* .vob/* .mp4/* .mov/* .mkv/* .divx/* .avi/* .asf/* .wmv/* .flv/* .avi(motion-jpeg)/* .mp4(motion-jpeg)/* .mkv(motion-jpeg)) podržane datoteke</p> <p>Format video zapisa : DivX3.11, DivX4.12, DivX5.x, DivX6, Xvid1.00, Xvid1.01, Xvid1.02, Xvid1.03, Xvid1.10 beta-1/beta-2, Mpeg-1, Mpeg-2, Mpeg-4, H.264/AVC, VC1, JPEG, Sorenson H.263</p> <p>Audio format : Dolby Digital, AAC, Mpeg, MP3, LPCM, HE-AAC, ADPCM, WMA</p> <p>Brzina u bitovima : od 32 kbps do 320 kbps (MP3)</p> <p>Format spoljašnjeg titla : * .smi/* .srt/* .sub (MicroDVD, Subviewer1.0/2.0)/* .ass/* .ssa/* .txt(TMPlayer)/* .psb(PowerDivX)</p> <p>Format unutrašnjeg titla : samo, XSUB (to format titla koji se koristi u DivX6 datotekama)</p>																
Fotografija	<p>JPEG</p> <p>Osnovna linija: 64 x 64 to 15360 x 8640 Progresivno: 64 x 64 to 1920 x 1440</p> <ul style="list-style-type: none"> Možete reprodukovati samo JPEG datoteke. Datoteke koje nisu podržane prikazuju se kao unapred definisane ikone. <p>Samo za 3D modele</p> <table border="1"> <thead> <tr> <th></th> <th>Datoteka Oznaka tipa datoteke</th> <th>Stavka</th> <th>Profil</th> </tr> </thead> <tbody> <tr> <td rowspan="2">2D</td> <td rowspan="2">jpeg jpg jpe</td> <td>podržani format datoteke</td> <td> <ul style="list-style-type: none"> SOF0: baseline SOF1: Extend Sequential SOF2: Progressive </td> </tr> <tr> <td>veličina fotografije</td> <td> <ul style="list-style-type: none"> Min: 64 x 64 Maks - normalni tip: 15360 (S) x 8640 (V) Progresivni tip: 1920 (S) x 1440 (V) </td> </tr> <tr> <td rowspan="2">3D</td> <td rowspan="2">mpo</td> <td>podržani format datoteke</td> <td>mpo</td> </tr> <tr> <td>veličina fotografije</td> <td> <ul style="list-style-type: none"> veličina 4:3: 3,648 x 2,736 2,592 x 1,944 2,048 x 1,536 veličina 3:2: 3,648 x 2,432 </td> </tr> </tbody> </table>		Datoteka Oznaka tipa datoteke	Stavka	Profil	2D	jpeg jpg jpe	podržani format datoteke	<ul style="list-style-type: none"> SOF0: baseline SOF1: Extend Sequential SOF2: Progressive 	veličina fotografije	<ul style="list-style-type: none"> Min: 64 x 64 Maks - normalni tip: 15360 (S) x 8640 (V) Progresivni tip: 1920 (S) x 1440 (V) 	3D	mpo	podržani format datoteke	mpo	veličina fotografije	<ul style="list-style-type: none"> veličina 4:3: 3,648 x 2,736 2,592 x 1,944 2,048 x 1,536 veličina 3:2: 3,648 x 2,432
	Datoteka Oznaka tipa datoteke	Stavka	Profil														
2D	jpeg jpg jpe	podržani format datoteke	<ul style="list-style-type: none"> SOF0: baseline SOF1: Extend Sequential SOF2: Progressive 														
		veličina fotografije	<ul style="list-style-type: none"> Min: 64 x 64 Maks - normalni tip: 15360 (S) x 8640 (V) Progresivni tip: 1920 (S) x 1440 (V) 														
3D	mpo	podržani format datoteke	mpo														
		veličina fotografije	<ul style="list-style-type: none"> veličina 4:3: 3,648 x 2,736 2,592 x 1,944 2,048 x 1,536 veličina 3:2: 3,648 x 2,432 														
Muzika	<p>MP3</p> <p>Brzina u bitovima: od 32 do 320kbps</p> <ul style="list-style-type: none"> Brzina semplovanja MPEG1 Layer3 : 32 kHz, 44,1 kHz, 48 kHz Brzina semplovanja MPEG2 Layer3 : 16 kHz, 22,05 kHz, 24 kHz Probna brzina MPEG2.5 sloj3 : 8 kHz, 11,025 kHz, 12 kHz 																

Prikazivanje filmova

(Osim za modele 50PV250N, 50PT250N)

Reprodukujte video zapise na televizoru. Vaš TV prikazuje sve video zapise sačuvane na USB memoriji ili u deljenoj fascikli na računaru.

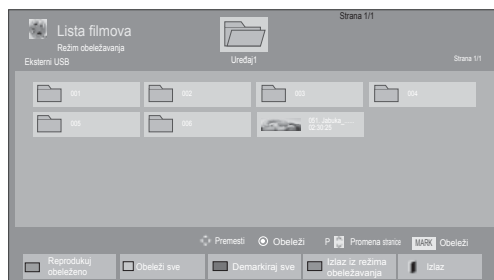
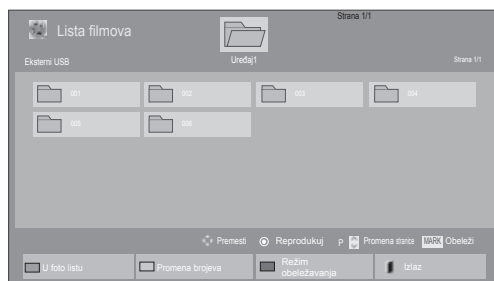

- 1 Pritisnite dugmad za navigaciju da biste došli do menija **Moji medijumi**, a zatim pritisnite dugme **OK**.
- 2 Pritisnite dugmad za navigaciju da biste došli do opcije **Lista filmova**, a zatim pritisnite dugme **OK**.
- 3 Izaberite opciju **Uređaj1** da biste pristupili povezanoj USB memoriji.
- 4 Pritisnite dugmad za navigaciju da biste došli do željene fascikle, a zatim pritisnite dugme **OK**.
- 5 Pritisnite dugmad za navigaciju da biste došli do željene datoteke, a zatim pritisnite dugme **OK**.



Meni	Opis
Reprodukuj obeleženo	Reprodukujte izabrani film. Kada se film završi, sledeći odabrani film će se reprodukovati automatski.
Obeleži sve	Obeleži sve filmove na ekranu.
Demarkiraj sve	Poništi izbor svih označenih filmova.
Izlaz iz režima obeležavanja	Izađite iz režima obeležavanja.





6 Reprodukujte film.

! NAPOMENA

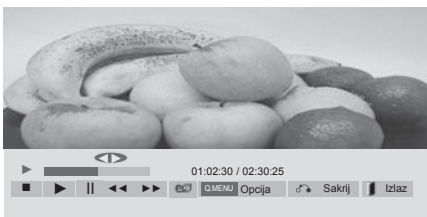
- Datoteke koje nisu podržane u režimu pregleda, prikazuju se samo kao ikone .
- Nestandardne datoteke prikazuju se u bit-map formatu .

7 Upravljaite reprodukcijom pomoću sledećih dugmadi.



Dugme	Opis
	Zaustavljanje reprodukcije
	Reprodukcija video zapisa
	Pauziranje ili nastavljanje reprodukcije
	Skeniranje prema nazad u datoteci
	Skeniranje prema napred u datoteci
Home (Početni meni) ili Q.MENU (BRZI MENI)	Prikazivanje menija Opcija .
BACK (NAZAD)	Sakrivanje menija kada je aktivan prikaz slike preko celog ekrana.
EXIT (IZLAZ)	Povratak na opciju Lista filmova .
< ili >	Preskače određene tačke u datoteci tokom reprodukcije. Vreme određenih tačaka biće prikazano na statusnoj traci. U nekim datotekama ova funkcija možda neće ispravno raditi.
ENERGY SAVING (UŠTEDA ENERGIJE)	Pritisnite dugme ENERGY SAVING (UŠTEDA ENERGIJE) više puta da biste povećali osvetljenost ekrana.
AV MODE (AV REŽIM)	Pritiskajte dugme AV MODE (AV REŽIM) da biste izabrali željeni izvor.

Saveti za korišćenje reprodukcije video datoteka

- Neki od titlova koje je korisnik kreirao možda neće ispravno raditi.
- Neki specijalni znakovi nisu podržani u titlovima.
- HTML oznake nisu podržane u titlovima.
- Titlovi na jezicima osim podržanih nisu dostupni.
- Na ekranu može doći do privremenih smetnji (zaustavljanje slike, brža reprodukcija itd.) kada se promeni audio jezik.
- Oštećena filmska datoteka se možda neće ispravno prikazivati ili neke funkcije plejera možda neće moći da se koriste.
- Filmske datoteke napravljene pomoću nekih uređaja za kodiranje možda neće biti ispravno prikazane.
- Ako video i audio struktura snimljene datoteke nije „interleaved“, reprodukovace se samo slika ili zvuk.
- HD video snimci sa maksimumom od 1920x1080 pri 25/30P ili 1280x720 pri 50/60P jesu podržani, u zavisnosti od okvira.
- Video snimci sa rezolucijom većom od 1920x1080 pri 25/30P ili 1280x720 pri 50/60P možda neće ispravno raditi, u zavisnosti od okvira.
- Filmske datoteke koje ne pripadaju navedenim tipovima i formatima možda neće ispravno raditi.
- Maksimalna brzina u bitovima filmske datoteke za reprodukovanje je 20 Mbps. (Samo za, Motion JPEG : 10 Mbps)
- Ne garantujemo neprekidno reprodukovanje datoteka kodiranih na nivo 4.1 ili veći u H.264/AVC.
- DTS audio kodek nije podržan.
- Datoteke filmova veće od 30 GB ne mogu se reprodukovati. Ograničenje za veličinu datoteke zavisi od okoline kodiranja.
- Datoteka DivX filma i datoteka titla moraju se nalaziti u istoj fascikli.
- Potrebno je da ime video datoteke i ime datoteke podnaslova bude isto da bi moglo da bude prikazano.
- Reprodukcija video snimaka preko USB veze koja ne podržava veliku brzinu možda neće biti ispravna.
- Datoteke kodirane pomoću GMC (Global Motion Compensation) formata možda neće moći da se reprodukuju.
- Kada gledate neki film pomoću funkcije Lista filmova, možete prilagođavati sliku pomoću dugmadi Energy Saving (Ušteda energije) i AV Mode (AV režim) na daljinskom upravljaču. Ne radi setup korisnika za svaki mod slike.

Opcije za video zapise

- 1 Pritisnite dugme **Q. MENU (BRZI MENI)** da biste pristupili **iskačućim** menijima.
- 2 Pritisnite dugmad za navigaciju da biste došli do opcije **Podešena Video Repr., Podešen Video.** ili **Podešen zvuk.**a zatim pritisnite dugme **OK**.

 **NAPOMENA**

- Promena vrednosti za opciju **Lista filmova** ne utiče na opcije **Foto lista** i **Lista muzike**.
- Promena vrednosti za opciju **Foto lista** ili **Lista muzike** utiče na promenu opcija **Foto lista** i **Lista muzike** izuzimajući opciju **Lista filmova**.
- Nakon zaustavljanja video snimka, reprodukciju možete nastaviti od mesta gde je reprodukcija zaustavljena.

Kada izaberete **Podešena video reprodukcija**,

- 1 Pritisnite dugmad za navigaciju da biste se kretali i prikazali opcije **Veličina slike**, **Jezik za zvuk**, **Jezik titla** ili **Ponavljanje**.
- 2 Pritisnite dugmad za navigaciju da biste se kretali i napravili odgovarajuća podešavanja.

Meni	Opis
Veličina slike	Izaberite željeni format slike tokom reprodukcije filma.
Jezik za zvuk	Promena jezičke grupe audio signala u toku prikazivanja filma. Datoteke sa samo jednim audio kanalom ne mogu se izabrati.
Jezik titla	Uključivanje/isključivanje titla.
Jezik	Aktiviran za SMI titl i može izabrati jezik unutar titla.
Kodna stranica	Moguće je izabrati font za titl. Kada je postavljen na podrazumevano, koristi se isti font kao onaj koji će se koristiti kao generalni meni.

Sinhronizacija	Prilagođavanje sinhronizacije titla od -10 s do +10 s u nivoima od 0,5 sekundi tokom reprodukcije filma.
Pozicija	Promena pozicije titla nagore ili nadole tokom reprodukcije filma.
Veličina	Izbor željene veličine titla tokom reprodukcije filma.
Ponavljanje	Uključivanje/isključivanje funkcije ponavljanja reprodukcije filma. Kada se uključi, datoteka iz fascikle će se reprodukovati više puta zaredom. Čak i kada je ponovljena reprodukcija moguće je pokrenuti reprodukciju ako je ime datoteke slično imenu prethodne datoteke.

Jezik titla	Podržani jezici
Latinica1	engleski, španski, francuski, nemački, italijanski, švedski, finski, holandski, portugalski, danski, rumunski, norveški, albanski, galski, velški, irski, katalonski, valenjski
Latinica2	bosanski, poljski, hrvatski, češki, slovački, slovenački, srpski, mađarski
Latinica4	estonski, letonski, litvanski
Ćirilica	bugarski, makedonski, ruski, ukrajinski, kazaški
Grčki	grčki
Turski	turski

 **NAPOMENA**

- Datoteke titla mogu da sadrže do 10000 blokova za sinhronizaciju.
- Prilikom reprodukcije video datoteka možete podesiti veličinu slike tako što ćete pritisnuti dugme **RATIO (FORMAT)**.

Kada izaberete opciju **Podešen video**,

- 1 Pritisnite dugmad za navigaciju da biste se kretali i napravili ogovarajući podešavanja. (Pogledajte stranicu 68)

Kada izaberete opciju **Podešen zvuk**,

- 1 Pritisnite dugmad za navigaciju da biste se kretali i prikazali opcije **Način zvuka**, **Automatska glasnoća**, **Razgovetan glas II** ili **Balans**.
- 2 Pritisnite dugmad za navigaciju da biste se kretali i napravili ogovarajući podešavanja. (Pogledajte stranicu 73)

- 5 Pritisnite dugmad za navigaciju da biste došli do željene datoteke, a zatim pritisnite dugme **OK**.

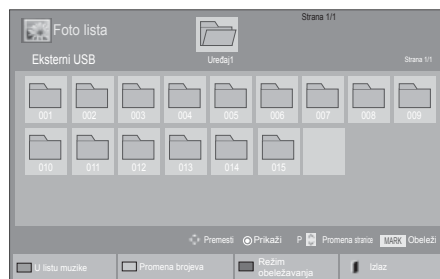

Meni	Opis
Vidi obeleženo	Prikažite odabrane fotografije.
Obeleži sve	Označite sve fotografije na ekranu.
Demarkiraj sve	Poništi izbor svih obeleženih slika.
Izlaz iz režima obeležavanja	Izađite iz režima obeležavanja.

Prikazivanje fotografija

Prikazivanje datoteka sa slikama sačuvanih na USM memoriji ili deljenoj fascikli na računaru pomoću mrežne veze. Ovo prikazivanje na ekranu može se razlikovati u zavisnosti od modela.

- 1 Pritisnite dugmad za navigaciju da biste došli do menija **Moji medijumi**, a zatim pritisnite dugme **OK**.
- 2 Pritisnite dugmad za navigaciju da biste došli do opcije **Foto lista**, a zatim pritisnite dugme **OK**.
- 3 Pritisnite dugmad za navigaciju da biste izabrali **Uredaj1** i pristupili povezanoj USB memoriji.
- 4 Pritisnite dugmad za navigaciju da biste došli do željene fascikle, a zatim pritisnite dugme **OK**.

- 6 Prikažite slike.

NAPOMENA

- Datoteke koje nisu podržane u režimu pregleda, prikazuju se samo kao ikone.
- Nestandardne datoteke prikazuju se u bit-map formatu.

Korišćenje opcija za fotografije

Da biste prikazali fotografije, koristite sledeće opcije.



Opcija

Broj izabrane fotografije

Opcija	Opis
Slajdšou	Pokretanje ili zaustavljanje slajdšoua sa izabranim fotografijama. Ukoliko nema izabranih fotografija, tokom slajdšoua biće prikazane sve fotografije sačuvane u trenutnoj fascikli. Da biste podesili brzinu slajdšoua, izaberite meni Opcija .
BGM	Uključivanje ili isključivanje pozadinske muzike. Da biste podesili fasciklu sa pozadinskom muzikom, izaberite meni Opcija . Opciju možete podesiti pomoću dugmeta Q.MENU (BRZI MENI) ili Home (Početni meni) na daljinskom upravljaču.
↻ (Rotiraj)	Rotiranje fotografija u smeru kretanja kazaljki na časovniku (90°, 180°, 270°, 360°). ! NAPOMENA <ul style="list-style-type: none"> Podržana veličina fotografije je ograničena. Ne možete rotirati fotografiju ukoliko je rezolucija rotirane širine veća od podržane veličine rezolucije.
Q	Prikaz uvećane slike 2, 4 puta.
ENERGY SAVING (UŠTEDA ENERGIJE)	Pritisnite dugme ENERGY SAVING (UŠTEDA ENERGIJE) više puta da biste promenili osvetljenost ekrana.

Opcija

- **Brzina prikazivanja slajdova:** Izbor brzine za slajdšou (**Brzo**, **Srednje**, **Sporo**).
- **BGM:** Izbor datoteke sa muzikom za pozadinsku muziku.

**NAPOMENA**

- Datoteku sa muzikom ne možete promeniti u toku reprodukcije muzike.
- Možete izabrati jedino fasciklu sa MP3 datotekama koja se nalazi na uređaju sa kog se trenutno prikazuju fotografije.

Sakrij

Skrivanje opcionog prozora. Da biste prikazali opcije, pritisnite dugme **OK**.

EXIT (IZLAZ)

Povratak na **Foto liste**.

Opcije za fotografije

- 1 Pritisnite dugme **Q. MENU (BRZI MENI)** ili **Home (Početni meni)** da biste prikazali meni **Opcija**.
- 2 Pritisnite dugmad za navigaciju da biste došli do opcija **Podešen foto prikaz.**, **Podešen video.** ili **Podešen zvuk.** a zatim pritisnite dugme **OK**.

**NAPOMENA**

- Promena vrednosti za opciju **Lista filmova** ne utiče na opcije **Foto lista** i **Lista muzike**.
- Promena vrednosti za opciju **Foto lista** ili **Lista muzike** utiče na promenu opcija **Foto lista** i **Lista muzike** izuzimajući opciju **Lista filmova**.

Kada izaberete opciju **Podešen foto prikaz**,

- 1 Pritisnite dugmad za navigaciju da biste se kretali i izabrali opciju **Brzina prikazivanja slajdova** ili **BGM**.
- 2 Pritisnite dugmad za navigaciju da biste se kretali i napravili odgovarajuća podešavanja.

Kada izabere opciju **Podešen video**,

- 1 Pritisnite dugmad za navigaciju da biste se kretali i napravili odgovarajuća podešavanja. (Pogledajte stranicu 68)

Kada izaberete opciju **Podešen zvuk**,

- 1 Pritisnite dugmad za navigaciju da biste se kretali i prikazali opcije **Način zvuka**, **Automatska glasnoća**, **Razgovetan glas II** ili **Balans**.
- 2 Pritisnite dugmad za navigaciju da biste se kretali i napravili odgovarajuća podešavanja. (Pogledajte stranicu 73)

Slušanje muzike

- 1 Pritisnite dugmad za navigaciju da biste došli do menija **Moji medijumi**, a zatim pritisnite dugme **OK**.
- 2 Pritisnite dugmad za navigaciju da biste došli do opcije **Lista muzike**, a zatim pritisnite dugme **OK**.
- 3 Pritisnite dugmad za navigaciju da biste izabrali **Uređaj1** i pristupili povezanoj USB memoriji.
- 4 Pritisnite dugmad za navigaciju da biste došli do željene fascikle, a zatim pritisnite dugme **OK**.
- 5 Pritisnite dugmad za navigaciju da biste došli do željene datoteke, a zatim pritisnite dugme **OK**.

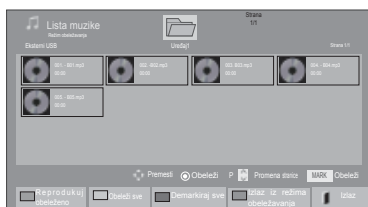

Meni	Opis
Reprodukuj obeleženo	Prikažite odabrane muzičke datoteke.
Obeleži sve	Obeležite sve muzičke datoteke na ekranu.
Demarkiraj sve	Poništite izbor svih obeleženih muzičkih datoteka.
Izlaz iz režima obeležavanja	Izađite iz režima obeležavanja.

6 Reprodukujte muziku.

7 Upravljajte reprodukcijom pomoću sledećih dugmadi.

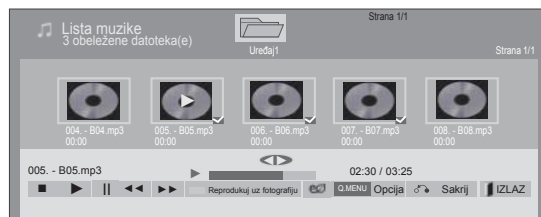

Dugme	Opis
	Zaustavljanje reprodukcije
	Reprodukcija muzičke datoteke
	Pauziranje ili nastavljanje reprodukcije
	Skok na sledeću datoteku
	Skok na prethodnu datoteku
ili	Prilikom reprodukcije Ako pritisnete dugme , reprodukuvaće se prethodna muzička datoteka. Ako pritisnete dugme , reprodukuvaće se sledeća muzička datoteka.
Zelena dugme	Pokreće reprodukciju odabranih muzičkih datoteka, a zatim prelazi na meni Foto lista .
ENERGY SAVING (UŠTEDA ENERGIJE)	Pritisnite dugme ENERGY SAVING (UŠTEDA ENERGIJE) više puta da biste promenili osvetljenost ekrana.
Home (Početni meni) ili Q.MENU (BRZI MENI)	Prikazivanje menija Opcija.
Sakrij	Skrivanje opcionog prozora. Da biste prikazali opcije, pritisnite dugme OK .
EXIT (IZLAZ)	Kada pritisnete dugme Exit (Izlaz) dok je prikazan muzički plejer, samo će se muzika zaustaviti, a plejer neće zatvoriti. Kada pritisnete dugme Exit (Izlaz) dok je muzika zaustavljena ili dok je muzički plejer sakriven, plejer će se vratiti na normalan TV prikaz.
< ili >	Kada tokom reprodukcije koristite dugmad < i > pojavice se kursor koji ukazuje na poziciju.

Saveti za reprodukciju muzičkih datoteka

- Ovaj uređaj ne podržava MP3 datoteke s ugrađenim ID3 oznakama.

! NAPOMENA

- Datoteke koje nisu podržane u režimu pregleda, prikazuju se samo kao ikone.
- Nestandardne datoteke prikazuju se u bit-map formatu.
- Oštećena ili korumpirana muzika neće biti reprodukovana ali prikazuje 00:00 u vreme reprodukcije.
- Muzički naslov koji je preuzet od plaćenog servisa sa zaštitom od kopiranja ne počinje reprodukciju nego prikazuje nedogovarajuće informacije u vreme reprodukcije.
- Ako pritisnete dugmad OK, ⏏ čuvar ekrana se prekida.
- U ovom režimu, na daljinskom upravljaču dostupna su dugmad PLAY (REPRODUKUJ) (S), Pause (Pauziraj) (T), R, W, V.
- Možete upotrebiti dugme W da biste izabrali sledeći naslov muzike i dugme V da biste izabrali prethodni naslov muzike.

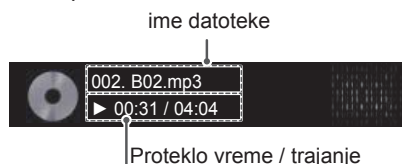

Opcije za muziku

- 1 Pritisnite dugme **Q. MENU (BRZI MENI)** da biste pristupili **iskačućim** menijima.
- 2 Pritisnite dugmad za navigaciju da biste došli do opcije **Podešena reprodukcija zvuka**. ili **Podešen zvuk**. a zatim pritisnite dugme **OK**.

! NAPOMENA

- Promena vrednosti za opciju **Lista filmova** ne utiče na opcije **Foto lista** i **Lista muzike**.
- Promena vrednosti za opciju **Foto lista** ili **Lista muzike** utiče na promenu opcija **Foto lista** i **Lista muzike** izuzimajući opciju **Lista filmova**.

Kada izaberete opciju **Podešena reprodukcija zvuka**,

- 1 Pritisnite dugmad za navigaciju da biste se kretali i izabrali opcije **Ponavljanje** ili **Nasumično**.
- 2 Pritisnite dugmad za navigaciju da biste se kretali i napravili odgovarajuća podešavanja.

Kada izaberete opciju **Podešen zvuk**,

- 1 Pritisnite dugmad za navigaciju da biste se kretali i izabrali opcije **Način zvuka**, **Automatska glasnoća**, **Razgovetan glas II** ili **Balanse**.
- 2 Pritisnite dugmad za navigaciju da biste se kretali i napravili odgovarajuća podešavanja. (Pogledajte stranicu 73)

Vodič za DivX® VOD

(Osim za modele 50PV250N, 50PT250N)

DivX® VOD registracija

Da biste reprodukovali kupljene ili iznajmljene DivX® VOD sadržaje, trebalo bi da registrujete uređaj pomoću 10-cifrenog DivX registracionog koda sa uređaja na lokaciji www.divx.com/vod.

- 1 Pritisnite dugme **Home (Početni meni)** da biste pristupili glavnim menijima.
- 2 Pritisnite dugmad za navigaciju da biste došli do menija **Moji medijumi**, a zatim pritisnite dugme **OK**.
- 3 Pritisnite plavo dugme.
- 4 Pritisnite dugmad za navigaciju da biste došli do opcije **DivX reg. Kod** i pritisnite **OK** (U redu).
- 5 Prikaz registracionog koda vašeg televizora.
- 6 Kada završite, pritisnite dugme **EXIT (IZLAZ)**. Kada se vratite na prethodni meni, pritisnite dugme **BACK (NAZAD)**.

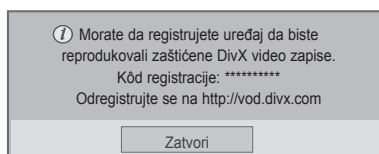

! NAPOMENA

- Filmske datoteke podržane su na sledeći način
Rezolucija : manje od 1920x1080 (ŠxV) piksela
Brzina kadrova : manje od 30 kadrova/s, (1920x1080), manje od 60 kadrova/s, (ispod 1280x720)
- Video kodek : MPEG 1, MPEG 2, MPEG 4, H.264/AVC, DivX 3.11, DivX 4.12, DivX 5.x, DivX 6, Xvid 1.00, Xvid 1.01, Xvid 1.02, Xvid 1.03, Xvid 1.10-beta1, Xvid 1.10-beta2, JPEG, VC1, Sorenson H.263/H.264.

Poništavanje DivX® VOD registracije

Registraciju uređaja bi trebalo da poništite pomoću 8-cifrenog DivX koda za poništavanje registracije sa uređaja na lokaciji www.divx.com/vod.

- 1 Pritisnite dugme **Home (Početni meni)** da biste pristupili glavnim menijima.
- 2 Pritisnite dugmad za navigaciju da biste došli do menija **Moji medijumi**, a zatim pritisnite dugme **OK**.
- 3 Pritisnite plavo dugme.
- 4 Pritisnite dugmad za navigaciju da biste došli do opcije **DivX deaktivacija** i pritisnite **OK** (U redu).
- 5 Pritisnite dugmad za navigaciju da biste izabrali opciju **Da** i potvrdili izbor.

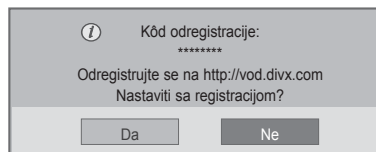

- 6 Kada završite, pritisnite dugme **EXIT (IZLAZ)**. Kada se vratite na prethodni meni, pritisnite dugme **BACK (NAZAD)**.

! NAPOMENA

- Nakon što poništite registraciju, morate ponovo da registrujete uređaj da biste gledali DivX® VOD sadržaje.

PRILAGOĐAVANJE TV POSTAVKI

Pristupanje glavnim menijima

- 1 Pritisnite dugme **Home (Početni meni)** da biste pristupili glavnim menijima.
- 2 Pritisnite dugmad za navigaciju da biste došli do jednog od sledećih menija, a zatim pritisnite dugme **OK**.
- 3 Pritisnite dugmad za navigaciju da biste došli do željenih podešavanja ili opcija, a zatim pritisnite dugme **OK**.
- 4 Kada završite, pritisnite dugme **EXIT (IZLAZ)**.

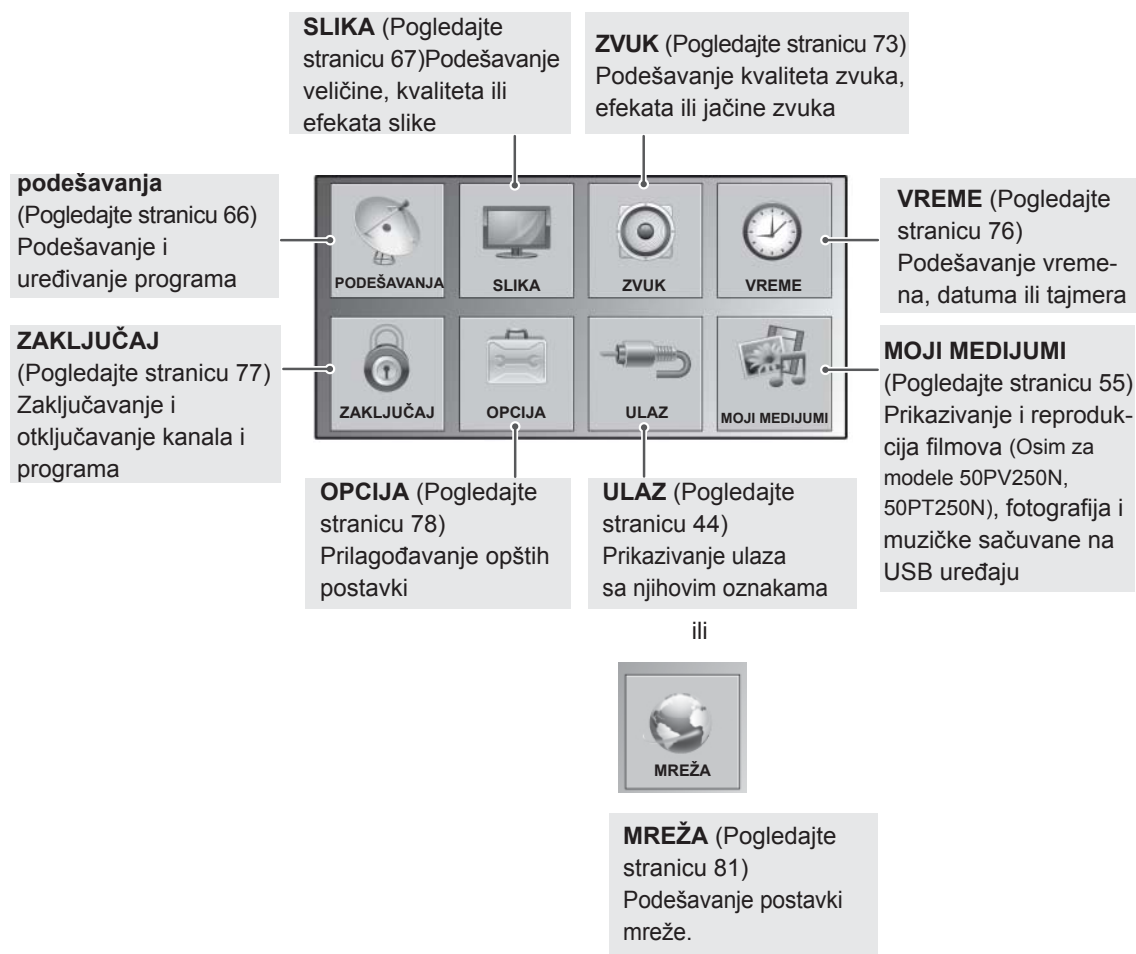

Prilagođavanje postavki

Postavke menija PODEŠAVANJE

- Prikazana slika se može razlikovati od vašeg televizora.

- 1 Pritisnite dugme **Home (Početni meni)** da biste pristupili glavnim menijima.
- 2 Pritisnite dugmad za navigaciju da biste došli do opcije **PODEŠAVANJE**, a zatim pritisnite dugme **OK**.
- 3 Pritisnite dugmad za navigaciju da biste došli do željenih podešavanja ili opcija, a zatim pritisnite dugme **OK**.
- Da biste se vratili na prethodni nivo, pritisnite dugme **BACK (NAZAD)**.
- 4 Kada završite, pritisnite dugme **EXIT (IZLAZ)**.

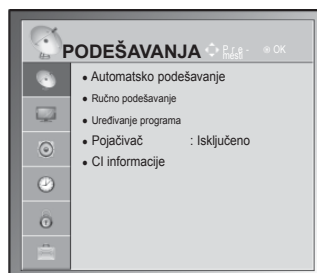

Raspoloživa podešavanja programa opisana su u sledećoj tabeli:

Podešavanje	Opis
Automatsko podešavanje	Podešavanje i čuvanje svih programa dostupnih preko antene ili kabla (Pogledajte stranicu 31).
Ručno podešavanje	Ručno podešavanje i čuvanje željenih programa (Pogledajte stranicu 34).
Uređivanje programa	Uređivanje programa (Pogledajte stranicu 36).
Pojačivač	Postavlja optimizovanu osetljivost u zavisnosti od prijema signala (Pogledajte stranicu 36).
CI informacije	Ova funkcija omogućava gledanje kodiranih programa (plaćeni program).(Pogledajte stranicu 38).
Podešavanje kablovske DTV (Samo u kablovskom režimu)	Koliko opcija korisnik može izabrati u meniju Operater servisa zavisi od broja operatera servisa u svakoj državi, a ukoliko je broj podržanih operatera servisa 1, onda nema odzivne funkcije. Nakon promene operatera servisa , pojaviće se prozor sa upozorenjem da će mapa kanala biti izbrisana kada pritisnete dugme OK ili ako izaberete opciju Zatvori , a ako izaberete opciju DA , pojaviće se iskačući prozor za automatsko podešavanje.(Pogledajte stranicu 33).

Postavke menija SLIKA





- Prikazana slika se može razlikovati od vašeg televizora.

- 1 Pritisnite dugme **Home (Početni meni)** da biste pristupili glavnim menijima.
- 2 Pritisnite dugmad za navigaciju da biste došli do opcije **SLIKA**, a zatim pritisnite dugme **OK**.
- 3 Pritisnite dugmad za navigaciju da biste došli do željenih podešavanja ili opcija, a zatim pritisnite dugme **OK**.
- Da biste se vratili na prethodni nivo, pritisnite dugme **BACK (NAZAD)**.
- 4 Kada završite, pritisnite dugme **EXIT (IZLAZ)**.











Raspoloživa podešavanja slike opisana su u sledećoj tabeli:

Podešavanje	Opis	
Format slike	Promena veličine slike kako bi bila prikazana u optimalnoj veličini (Pogledajte stranicu 42).	
Čarobnjak za slike	Podešavanje kvaliteta slike i kalibracija ekrana pomoću sledećih instrukcija na ekranu. Prilagođene opcije biće sačuvane kao Ekspert1 u okviru opcije Način slike .	
	Standard	Rešim za podešavanje standardnog kvaliteta slike. (Nivo crnog, Nivo beline, Nijansa, Boja, Horizontalna oštrina, Vertikalna oštrina, Pozadinsko osvetljenje) (Samo za LCD TV/LED LCD TV))
	Željeno	Režim za podešavanje korisnički definisanog kvaliteta slike. (Nivo crnog, Nivo beline, Nijansa, Boja, Oštrina, Dinamički kontrast, Temp. boje, Pozadinsko osvetljenje) (Samo za LCD TV/LED LCD TV))
<p>! NAPOMENA</p> <ul style="list-style-type: none"> • Ako zaustavite podešavanje pre poslednjeg stadijuma, promene neće biti promenjene. • Ako koristite Čarobnjaka za slike, funkcija uštede energije neće biti automatski isključena. • Da biste poništili promene napravljene pomoću čarobnjaka za slike, izvedite Resetovanje slike kada je Način slike postavljen na Ekspert1. • U režimu RGB-PC/HDMI-PC/DVI-PC, promenjene vrednosti za opcije Boja, Nijansa i H/V Oštrina neće biti primenjene. 		
Ušteda energije	Smanjenje potrošnje energije podešavanjem osvetljenja ekrana.	
Opcija		
Inteligentni senzor (samo za plazma TV) ili Automatski (samo za LCD TV/LED LCD TV)	*Ova funkcija nije dostupna na svim modelima. Osvetljenje koje je najprikladnije biće automatski podešeno prema uslovima okruženja.	
Isključeno	Postavka Ušteda energije je isključena	
Minimum/Srednje/Maksimum	Izbor nivoa osvetljenja.	
Isključen ekran	Ekran se isključuje u roku od 3 sekunde.	
<p>! NAPOMENA</p> <ul style="list-style-type: none"> • Ako izaberete opciju Isključen ekran, ekran će se isključiti u roku od 3 sekunde i aktiviraće se Isključen ekran. • Ako opciju "Ušteda energije-Automatski (U zavisnosti od modela), podesite na Maksimum", funkcija Pozadinsko osvetljenje neće raditi. (samo za LCD TV/LED LCD TV) • Ako podesite opciju "Ušteda energije-Inteligentni senzor", funkcije Oštrina, Boja, Temp. Boje neće raditi. (Samo za plazma televizore) • Ako izaberete opciju Automatski, funkcija Pozadinsko osvetljenje biće automatski podešena preko inteligentnog senzora u skladu sa uslovima okoline ako je inteligentni senzor prisutan u televizoru. (Samo za LCD TV/LED LCD TV)(U zavisnosti od modela) 		

Podešavanje	Opis
Režim slike	Izbor neke od unapred podešenih slika ili prilagođavanje opcija u svakom režimu za dobijanje najboljih TV performansi. Osim toga, u svakom režimu možete prilagođavati i napredne opcije. Dostupni režimi unapred podešenih slika zavise od televizora.
Režim	
Inteligentni senzor (samo za LCD TV)	Podešava sliku u skladu sa uslovima okruženja.
Živopisno	Podešavanje video zapisa za trgovine poboljšavanjem kontrasta, osvetljenja, boje i oštine.
Standardan	Podešavanje slike za normalno okruženje.
 (Samo za plazma TV)	Optimizacija potrošnje energije.
Bioskop  Bioskop ili  Bioskop	Optimizacija video zapisa u bioskopski izgled kako biste uživali u filmovima kao da ste u bioskopu.
 Bright Room (Svetla soba) (Samo za plazma TV)	Ovo je opcija za optimizovanje TV prikaza u svetloj prostoriji.
Sport	Optimizacija video slike kod veoma dinamičnih akcija naglašavanjem osnovnih boja poput bele, trava zelene ili nebo plave.
Igra	Optimizacija video zapisa za brze igre kao kod računara.
Fotografija (U zavisnosti od modela)	Optimizacija statične slike, kao što je datoteka fotografije, u USB režimu. » npr.) prilikom povezivanja spoljnog uređaja kao što je DSLR.
 Ekspert	Podešavanje detaljnih postavki video ugara za video eksperte kao i obične posmatrača.



NAPOMENA

- **Režim slike** podešava TV uređaj za najbolje prikazivanje slike. Izaberite unapred postavljenu vrednost u meniju **Režim slike** na osnovu kategorije programa.
- Kada je funkcija inteligentni senzor uključena, najprikladnija slika biće automatski podešena prema uslovima okruženja.
- Takođe, možete podesiti **Režim slike** u meniju **Q. Menu**.
-  (Automatska ušteda energije): Smanjuje potrošnju energije bez uticaja na kvalitet slike. (Samo za plazma TV)
- Ako podesite opcije "**Režim slike- Bioskop,  Bright Room (Svetla soba)**", funkcije "**Ušteda energije-Inteligentni senzor, Minimum, Srednje, Maksimum**" neće raditi. (Samo za plazma TV)
- Ako podesite „**Režim slike-** “, funkcija „**Ušteda energije-Isključeno, Minimalno, Srednje, Maksimalno**“ neće raditi. (Samo za plazma TV)
-  Bioskop ili  Bioskop (samo za plazma televizore) :Ovo je režim bioskopskog kvaliteta koji omogućava iskustvo gledanja filma kod kuće. Korisnik je u mogućnosti da uživa u kvalitetnom prikazu bilo kod filma bez prethodnih podešavanja. Bioskopski režim pruža optimalni kvalitet prikaza kada je najtamniji. Kada izaberete opciju  Bioskop,  Bright Room (Svetla soba), format slike će se promeniti na „Samo skeniranje“.
-  Bioskop (Tomlins Holmanov eksperiment) je standard za audio i video sertifikaciju THX koji je postavio Džordž Lukas, režiser filma Ratovi zvezda i Tomlinson. Ovaj proizvod koji je sertifikovan u oblasti THX ekrana i garantuje kvalitet ekrana koji premašuje specifikacije standarda ekrana hardvera i softvera.

Podešavanje	Opis		
TruMotion (Samo za LCD TV/LED LCD TV)	*Ova funkcija nije dostupna na svim modelima. Koristi se za najbolji kvalitet slike bez zamagljenih pokreta ili treperenja kada ubacite brzu sliku ili izvor filma. Ova karakteristika nije u funkciji u režimu RGB-PC i HDMI-PC. Ako aktivirate funkciju „ TruMotion “, na ekranu se može pojaviti šum. Ako se ovo dogodi, podesite funkciju „ TruMotion “ na vrednost „ Isključeno “. Ako izaberete „ Režim slike-Igra “, podesite funkciju „ TruMotion “ na vrednost „ Isključeno “.		
	Opcija		
	Visoko	Pruža nežnije kretanje slika.	
	Nisko	Pruža glatko kretanje slika. Standardno koristite ovu postavku.	
	Isključeno	Isključuje rad funkcije TruMotion.	
	Korisnik	Korisnik može posebno da podešava opcije Judder (podrhtavanje) i Blur nivo u funkciji TruMotion.	
Judder (Podrhtavanje)		Podešavanje šuma na ekranu.	
Blur (Zamućenost)		Podešavanje senke na ekranu.	
EKRAN	Prilagođavanje opcija za prikazivanje kada se koristi računar.		
	Opcija		
	Rezolucija	Izbor odgovarajuće rezolucije kada se koristi računar.	
	Auto Configure (Automatska konfiguracija)	Podešavanje televizora za automatsku optimizaciju TV prikaza.	
	Pozicija	Lociranje slike u odgovarajuću poziciju.	
	Veličina	Podešavanje veličine slike.	
	Faza	Eliminacija horizontalnih linija.	
	Vrati na originalno	Vraćanje opcija na podrazumevano podešavanje.	

Osnovne opcije slika

Podešavanje	Opis
Pozadinsko osvetljenje (samo za LCD TV/ LED LCD TV)	<p>Podešavanje osvetljenja ekrana kontrolisanjem LCD pozadinskog osvetljenja. Ukoliko smanjite nivo osvetljenosti, ekran će postati tamniji, a potrošnja energije će se smanjiti bez gubitka video signala.</p> <ul style="list-style-type: none"> • Ako koristite opciju "Ušteda energije - Automatski, Maksimum", funkcija Pozadinsko osvetljenje neće biti dostupna. • Prednosti korišćenja pozadinskog osvetljenja <ul style="list-style-type: none"> - Potrošnja električne energije je smanjena do 60 %. - Osvetljenost crne je smanjena. (Kako crna ima veću dubinu, možete uživati u boljoj definiciji kvaliteta.) - Osvetljenost možete podešavati održavanjem rezolucije signala.
Kontrast	Povećanje i smanjenje postepenog prelaza kod video signala. Možete da koristite opciju Kontrast kada se svetli deo slike zamuti.
Osvetljaj	Prilagođava osnovni nivo signala slike.
Oštrina	Podešava nivo oštine kod ivica između svetlih i tamnih područja na slici. Što je manji nivo, to je mekša slika.
Boja	Podešava intenzitet svih boja.
Nijansa	Podešava balans između crvene i zelene nivoe.
Temp. boje	Postavite na toplo da biste poboljšali toplije boje, kao što je crvena, ili postavite na hladno da biste poboljšali hladnije boje, kao što je plava.
Unapređeno upravljanje i Ekspertska upravljanje	Prilagođavanje unapređenih opcija
Resetovanje slike	Vraćanje opcija svakog režima na fabričke postavke

**NAPOMENA**

- Ne možete podešavati boju, oštrinu i nijansu boje u režimu RGB-PC/HDMI-PC.

Napredne opcije slike (u zavisnosti od modela)

Podešavanje	Opis
Dinamički kontrast	Podesite kontrast tako da bude na najboljem nivou u skladu sa osvetljenošću ekrana. Slika se poboljšava tako što se svetliji delovi dodatno posvetle, a tamniji zatamne.
Dinamička boja	Podesite boje na ekranu tako da izgledaju življe, bogatije i jasnije. Ova funkcija naglašava nijanse, zasićenost i svetlinu tako da crvena, plava, zelena i bela boja izgledaju življe.
Clear White	Čini beli deo ekrana svetlijim i jasnijim.
Boja teme	Podešava boju teme slike tako da korisnik može da podesi svoju omiljenu boju teme.
Smanjivanje šuma	Smanjuje šum na ekranu bez ugrožavanja kvaliteta video snimka.
Smanjenje digitalnog šuma	Smanjuje šum MPEG komprimovanog video snimka.
Gama	Možete da prilagodite svetlinu tamne oblasti i nivo srednje sive oblasti na slici. <ul style="list-style-type: none"> » Nisko: Tamni i srednji nivo sive postaću svetliji. » Srednje: Prikazuje originalnu gradaciju boja na slici. » Visoko: Tamne i srednje sive oblasti postaću tamnije.
Nivo crnog	Podešavanje nivoa crne boje na ekranu na odgovarajući nivo. Ova funkcija dostupna je za sledeće modele: AV (NTSC-M), HDMI, Komponenta ili USB (samo za plazma TV). <ul style="list-style-type: none"> » Nisko: Odsjaj platna postaje tamniji. » Visoko: Odsjaj platna postaje svetliji. » Automatski : Automatski podešava nivo crne boje na ekranu na Visoko ili Nisko u skladu sa nivoom ulaznog signala.
Zaštita očiju	Prilagođavanje osvetljenost ekrana tako da ne bude previše osvetljen. Zatamnjuje previše svetle slike. Ova funkcija nije dostupna u režimu „ Režim slike-Živopisno, Bioskop, Ekspert1, Ekspert2, Inteligentni senzor “.
Pravi bioskop i Način filma	Pomaže da video snimci iz filma izgledaju prirodnije tako što se uklanja efekat podrhtavanja. Filmovi u DVD i Blu-ray formatu snimljeni su brzinom od 24 kadra u sekundi. Sa LG Real-Cinema (Stvarni bioskop), svaki kadar se obrađuje 5 puta za 1/24 sekunde čime se, pomoću funkcije TruMotion, stvara 120 kadrova u sekundi ili 2 puta za 1/24 sekunde, čime se stvara 48 kadrova u sekundi bez korišćenja funkcije TruMotion, čime se u potpunosti eliminiše efekat podrhtavanja.
Skala boja	Podešava korišćenje boje tako da se dobije bolji kvalitet boja na ekranu. <ul style="list-style-type: none"> » Standardan: Prikazuje standardan set boja. » Široko: Povećava broj boja koje se koriste.
Izoštrivač ivica	Prikazuje jasnije i preciznije, ali i prirodne ivice videa.
XVYCC (dostupno u režimima Bioskop i Ekspert)	*Ova funkcija nije dostupna na svim modelima. Ovo je funkcija kojom se izražavaju bogatije boje. Ova funkcija predstavlja bogatije boje kao i konvencionalni video signal. Ova funkcija se omogućava u opciji „ Režim slike - Bioskop, Ekspert “ kada se xvYCC signal uvede kroz HDMI.
Ekspertski obrazac (dostupno u režimu Ekspert)	Ovaj obrazac je neophodan za stručno prilagođavanje. Ova funkcija je omogućena u opciji „ Režim slike - Ekspert “ dok gledate DTV.
Filter boje	Ovo je funkcija kojom se filtriraju određene boje na video snimku. Možete da koristite RGB filter da biste tačno podesili zasićenje boje i prelaze.

Napredne opcije slike (u zavisnosti od modela)

Podešavanje	Opis		
Temperatura boje	Plazma TV	a. Način :2 tačke <ul style="list-style-type: none"> • Obrazac: unutrašnji, spoljašnji • Crveni/zeleni/plavi kontrast, Crvena/zelena/plava osvetljenost: Opseg podešavanja iznosi -50 ~ +50. 	b. Metod: 20 tačaka IRE <ul style="list-style-type: none"> • IRE (Institute of Radio Engineers) je jedinica kojom se izražava jačina video signala i može se podesiti na 5, 10, 15 - 100 plazma TV. Možete da prilagodite crvenu, zelenu i plavu boju u skladu sa dostupnim podešavanjima. • Crvena/zelena/plava: Opseg prilagođavanja je od -50 do +50. c. Primeni na sve unose
	LCD /LED LCD TV		b. Metod: 10 tačaka IRE <ul style="list-style-type: none"> • Obrazac: unutrašnji, spoljašnji • IRE (Institute of Radio Engineers) je jedinica kojom se izražava jačina video signala i može da se podesi u rasponu od 10, 20, 30 do 100. Možete da prilagodite crvenu, zelenu ili plavu boju u skladu sa dostupnim podešavanjima. • Jačina osvetljenja: Ova funkcija prikazuje izračunatu vrednost osvetljenosti za 2.2 gama. Možete da unesete željenu vrednost osvetljenosti na 100 IRE, a zatim će se ciljna vrednost osvetljenosti za 2.2 gama prikazivati na svakih 10 nivoa od 10 IRE do 90 IRE. • Crvena/zelena/plava: Opseg prilagođavanja je od -50 do +50. c. Primeni na sve unose
Sistem za upravljanje bojom	<p>Pošto je ovo alatka koju koriste stručnjaci da bi napravili prilagođavanja pomoću probnih obrazaca, ona ne utiče na druge boje, već se selektivno koristi za prilagođavanje 6 područja boja (Crvena/zelena/plava/cijan/magenta/žuta).</p> <p>Različito boja možda nije tako izražajna čak i kada napravite prilagođavanja za opšti video snimak.</p> <p>Prilagođavanje Crvene/Zelene/Plave/Žute/Cijan, mađente.</p> <p>Crvena/Zelena/Plava/Žuta/Cijan, Magenta: Opseg prilagođavanja je od -30 do +30.</p> <p>Crvena/Zelena/Plava/Žuta/Cijan, Magenta nijansa: Opseg prilagođavanja je od -30 do +30.</p> <p>Ova funkcija je onemogućena u režimu rada RGB-PC i HDMI-PC.</p>		

Postavke menija ZVUK

- Prikazana slika se može razlikovati od vašeg televizora.

- 1 Pritisnite dugme **Home (Početni meni)** da biste pristupili glavnim menijima.
- 2 Pritisnite dugmad za navigaciju da biste došli do opcije **ZVUK**, a zatim pritisnite dugme **OK**.
- 3 Pritisnite dugmad za navigaciju da biste došli do željenih podešavanja ili opcija, a zatim pritisnite dugme **OK**.
- Da biste se vratili na prethodni nivo, pritisnite dugme **BACK (NAZAD)**.
- 4 Kada završite, pritisnite dugme **EXIT (IZLAZ)**.



Raspoloživa audio podešavanja opisana su u sledećoj tabeli:

Podešavanje	Opis
Automatska glasnoća	Aktivira funkciju automatske glasnoće koja održava isti nivo jačine zvuka prilikom promene kanala. Nivo jačine zvuka možda neće biti isti usled različitih uslova signala stanica.
Razgovetan glas II	Koristi se za poboljšanje jasnoće ljudskog glasa. Kada je ova funkcija uključena, možete podesiti nivo jasnoće. <div style="border: 1px solid black; padding: 5px; margin-top: 10px;"> <p>! NAPOMENA</p> <ul style="list-style-type: none"> • Ako izaberete opciju „Uključeno” za funkciju Razgovetan glas II, funkcija Infinite Surround (Beskrajn zvuk) neće raditi. • Izaberite nivoe od „-6” do „+6”. </div>
Balans	Podešavanje balansa između levog i desnog zvučnika u skladu sa uslovima u vašoj prostoriji.
Način zvuka	Izbor nekog od unapred podešenih načina zvuka ili podešavanje opcija u svakom načinu.
	Režim
	Standard Izaberite ovaj režim kada želite zvuk standardnog kvaliteta.
	Muzika Izaberite ovaj režim kada želite da slušate muziku.
	Bioskop Izaberite ovaj režim kada želite da gledate filmove.
	Sport Izaberite ovaj režim kada želite da gledate sportske događaje.
	Igra Izaberite ovaj režim kada želite da igrate igre.
	Opcija
	Infinite Surround (Beskrajn zvuk) Infinite Surround (Beskrajn zvuk) je patentirana tehnologija za obradu zvuka koja je u vlasništvu kompanije LG i koja stvara utisak surround zvuka tipa 5.1 pomoću 2 prednja zvučnika.
	Visoki tonovi Vršiti kontrolu dominantnih zvukova na izlazu. Kada pojačate visoke tonove, zvuk na izlazu će biti pojačan u višem frekventijskom opsegu.
	Bas Vršiti kontrolu mekših zvukova na izlazu. Kada pojačate visoke tonove, zvuk na izlazu će biti pojačan u nižem frekventijskom opsegu.
	Reset Vraćanje načina zvuka na podrazumevano podešavanje.

Podešavanje	Opis								
Digitalni audio izlaz	<p>Ova funkcija vam omogućava da izaberete vaš prioritetni digitalni audio izlaz. Ako je dostupan format Dolby Digital zvuk, izbor opcije Automatski u meniju Digitalni audio izlaz postaviće SPDIF(Sony Philips Digital InterFace) izlaz na Dolby Digital. Ako je opcija Automatski izabrana u meniju digitalnog audio izlaza, a Dolby Digital zvuk nije dostupan, SPDIF izlaz će biti podešen na PCM(Pulsecode modulation - Modulacija puls koda). Čak iako su postavljene obe opcije, Dolby Digital i Jezik za zvuk, u kanalu koji emituje Dolby Digital Audio, samo će se reprodukovati Dolby Digital.</p>								
	Stavka	Audio ulaz	Digitalni audio izlaz						
	Auto	MPEG Dolby Digital Dolby Digital Plus HE-AAC	PCM Dolby Digital Dolby Digital Dolby Digital						
	PCM	Sve	PCM						
Zvučnik	<p>Uključuje interni zvučnik na televizoru kada se koristi spoljašnji Hi-Fi sistem. TV zvučnik možete koristiti kao audio izlaz ukoliko nema video izlaza.</p> <div style="border: 1px solid black; padding: 10px; margin-top: 10px;"> <p> NAPOMENA</p> <ul style="list-style-type: none"> • Kada je zvučnik televizora isključen dok radi Simplink kućni bioskop, zvučni izlaz se automatski prebacuje na zvučnik kućnog bioskopa, ali kada je zvučnik televizora uključen, zvuk se čuje preko zvučnika televizora. • Neki meniji u meniju ZVUK su onemogućeni kada je zvučnik televizora isključen. </div>								
DTV Audio podešavanje (samo u digitalnom režimu)	<p>Kada u ulaznom signalu postoje različiti audio tipovi, ova funkcija omogućava da izaberete audio tip koji želite.</p> <table border="1" data-bbox="319 954 1266 1193"> <thead> <tr> <th colspan="2" data-bbox="319 954 1266 987">Režim</th> </tr> </thead> <tbody> <tr> <td data-bbox="319 993 504 1089">Automatski</td> <td data-bbox="509 993 1266 1089">Automatski se reprodukuje po sledećem redosledu HE-AAC > Dolby Digital+ > Dolby Digital > MPEG.(osim u Italiji) Automatski se reprodukuje po sledećem redosledu HE-AAC > Dolby Digital+ > MPEG > Dolby Digital.(Samo u Italiji)</td> </tr> <tr> <td data-bbox="319 1095 504 1193">HE-AAC, Dolby Digital+, Dolby Digital, MPEG</td> <td data-bbox="509 1095 1266 1193">Omogućava korisniku izbor željenog audio tipa. ex) Ako je izabrano MPEG, MPEG je uvek izlazni signal. Ako MPEG nije podržan, drugi audio tip će biti postavljen prema tom redosledu.</td> </tr> </tbody> </table> <p style="text-align: right;">Pogledajte stranicu 78 (Izbor jezika za zvuk)</p>			Režim		Automatski	Automatski se reprodukuje po sledećem redosledu HE-AAC > Dolby Digital+ > Dolby Digital > MPEG .(osim u Italiji) Automatski se reprodukuje po sledećem redosledu HE-AAC > Dolby Digital+ > MPEG > Dolby Digital .(Samo u Italiji)	HE-AAC, Dolby Digital+, Dolby Digital, MPEG	Omogućava korisniku izbor željenog audio tipa. ex) Ako je izabrano MPEG , MPEG je uvek izlazni signal. Ako MPEG nije podržan, drugi audio tip će biti postavljen prema tom redosledu.
Režim									
Automatski	Automatski se reprodukuje po sledećem redosledu HE-AAC > Dolby Digital+ > Dolby Digital > MPEG .(osim u Italiji) Automatski se reprodukuje po sledećem redosledu HE-AAC > Dolby Digital+ > MPEG > Dolby Digital .(Samo u Italiji)								
HE-AAC, Dolby Digital+, Dolby Digital, MPEG	Omogućava korisniku izbor željenog audio tipa. ex) Ako je izabrano MPEG , MPEG je uvek izlazni signal. Ako MPEG nije podržan, drugi audio tip će biti postavljen prema tom redosledu.								

Stereo/dual prijem (samo u analognom režimu)

Kada izaberete neki program, informacije o zvuku se pojavljuju zajedno sa borjem programa i nazivom stanice.

- 1 Pritisnite dugme **Q. MENU (BRZI MENI)**, a zatim pritisnite dugmad za navigaciju da biste pristupili opcijama **Zvuk ili Jezik za zvuk**, a zatim pritisnite dugme **OK**.
- 2 Pritisnite dugmad za navigaciju da biste došli do izlaza zvuka, a zatim pritisnite dugme **OK**.

Emitovanje	Prikaz na ekranu
Mono	MONO
Stereo	STEREO
Dual	DUAL I, DUAL II, DUAL I + II

- **Izbor mono zvuka**

Ako je stereo signal slab u prijemu, onda možete da prebacite zvuk na mono. U mono prijemu, jasnoća zvuka je poboljšana.

- **Izbor jezika kod emitovanja dvostrukih jezika**

Ako je prijem nekog programa na dva jezika (dvostruki jezici), onda možete da prebacite na DUAL I, DUAL II ili DUAL I+II.

- DUAL I** Šalje primarni jezik programa na zvučnike.
DUAL II Šalje sekundarni jezik programa na zvučnike.
DUAL I+I Šalje po jedan jezik na svaki zvučnik.

NICAM prijem (samo u analognom režimu)

Ako je televizor opremljen risiverom za NICAM prijem, NICAM (Near Instantaneous Companding Audio Multiplex) digitalni zvuk može biti primljen.

Izlaz zvuka se može odabrati prema vrsti primljenog emitovanja.

- 1 Ako je **NICAM mono** na prijemu, možete izabrati **NICAM MONO** ili **FM MONO**.
- 2 Ako je **NICAM stereo na prijemu**, možete izabrati **NICAM STEREO** ili **FM MONO**.
Ako je stereo signal slab, prebacite na **FM MONO**.
- 3 Ako je **NICAM dual** na prijemu, možete izabrati **NICAM DUAL I**, **NICAM DUAL II** ili **NICAM DUAL I+II** ili **FM MONO**.

Izbor izlaza zvuka za zvučnike

U režimu AV, Komponentni, RGB i HDMI možete izabrati izlaz zvuka za levi i desni zvučnik. Izaberite izlaz zvuka.

L+R: Audio signal iz audio L ulaza šalje se levom zvučniku, a audio signal sa audio R ulaza šalje se desnom zvučniku.

L+L: Audio signal iz audio L ulaza šalje se levom i desnom zvučniku.

R+R: Audio signal iz audio R ulaza šalje se levom i desnom zvučniku.

Postavke menija VREME

- Prikazana slika se može razlikovati od vašeg televizora.

- 1 Pritisnite dugme **Home (Početni meni)** da biste pristupili glavnim menijima.
- 2 Pritisnite dugmad za navigaciju da biste došli do opcije **VREME**, a zatim pritisnite dugme **OK**.
- 3 Pritisnite dugmad za navigaciju da biste došli do željenih podešavanja ili opcija, a zatim pritisnite dugme **OK**.
 - Da biste se vratili na prethodni nivo, pritisnite dugme **BACK (NAZAD)**.
- 4 Kada završite, pritisnite dugme **EXIT (IZLAZ)**.

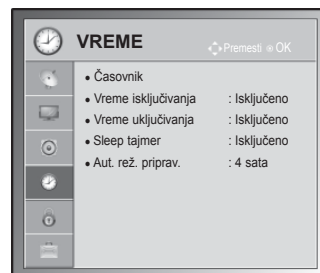

Raspoloživa podešavanja vremena opisana su u sledećoj tabeli:

Podešavanje	Opis										
Sat	<p>Postavljanje vremena, datuma, vremenske zone i funkcije letnjeg računanja vremena. Vreme će automatski biti postavljeno prema signalu digitalnog kanala koji obuhvata informaciju koju daje stanica. Ukoliko to nije slučaj, vreme i datum postavite ručno.</p> <div style="border: 1px solid black; padding: 5px; margin: 10px 0;"> <p>! NAPOMENA</p> <ul style="list-style-type: none"> • Vreme na televizoru se podešava informacijama o pomeranju vremena na osnovu vremenske zone i Griničkog srednjeg vremena (GMT Greenwich Mean Time) koje se primaju putem emitovanog signala i vreme se automatski podešava pomoću digitalnog signala. • Ako je ime grada u Vremenskoj zoni promenjeno u odstupanje, možete da promenite vreme za 1 sat. • Meni Vremenska zona može se prebaciti u Automatski režim. </div> <table border="1" style="width: 100%; border-collapse: collapse;"> <thead> <tr> <th style="background-color: #e0e0e0;">Vremenska zona</th> </tr> </thead> <tbody> <tr><td>Magadan, Kamčatka</td></tr> <tr><td>Vladivostok</td></tr> <tr><td>Jakutsk</td></tr> <tr><td>Irkutsk</td></tr> <tr><td>Krasnojarsk</td></tr> <tr><td>Omsk</td></tr> <tr><td>Jekaterinburg</td></tr> <tr><td>Moskva, Samara</td></tr> <tr><td>Kalinjingrad</td></tr> </tbody> </table> <p>Ova tabela predstavlja tabelu vremenskih zona za 9 oblasti u Rusiji, a kada korisnik izabere vremensku zonu za svoju oblast, automatski se podešava vreme za odgovarajuću oblast.</p> <p>Međutim, iako je korisnik izabrao svoju oblast, ako nije ponuđeno odstupanje lokalnog vremena stanice, odnosno ako se ne poklapaju informacije o oblasti, korisnik može da izabere odstupanje od vremenske zone da bi podesio ispravno vreme.</p>	Vremenska zona	Magadan, Kamčatka	Vladivostok	Jakutsk	Irkutsk	Krasnojarsk	Omsk	Jekaterinburg	Moskva, Samara	Kalinjingrad
Vremenska zona											
Magadan, Kamčatka											
Vladivostok											
Jakutsk											
Irkutsk											
Krasnojarsk											
Omsk											
Jekaterinburg											
Moskva, Samara											
Kalinjingrad											

Podešavanje	Opis
Vreme isključivanja/ Vreme uključivanja	<p>Podešavanje vremena za automatsko uključivanje ili isključivanje televizora. Da biste koristili ovu funkciju, unapred morate podesiti trenutno vreme i datum.</p> <p>! NAPOMENA</p> <ul style="list-style-type: none"> Ako u roku od 2 sata od automatskog uključivanja televizora ne pritisnete bilo koje dugme, televizor će automatski preći u režim pripravnosti. (Except for 22/26/32LK335C, 32/37/42LK455C, 19/22/26/32LV255C, 32/37/42/47LV355C, 32/37/42LK469C, 32/37/42/47LV369C, 22/26/32LK336C, 32/37/42LK456C) Ako obe funkcije, Vreme isključivanja i Vreme uključivanja, postavite na isto vreme, funkcija Vreme isključivanja će potisnuti Vreme uključivanja.
Sleep tajmer	<p>Postavljanje vremenskog perioda do isključenja televizora. Ako televizor isključite, a zatim ponovo uključite, funkcija Sleep tajmera će biti isključena.</p>
Aut. rež. priprav. (U zavisnosti od modela)	<p>Ako ne pritisnete neko dugme kada je uključena funkcija Aut. rež. priprav., televizor će automatski preći u režim pripravnosti.</p> <p>! NAPOMENA</p> <ul style="list-style-type: none"> Ova funkcija ne radi u režimu Store Demo (Demonstracija za prodavnice), odnosno tokom ažuriranja softvera.

Postavke menija ZAKLJUČAVANJE

- Prikazana slika se može razlikovati od vašeg televizora.

- Pritisnite dugme **Home (Početni meni)** da biste pristupili glavnim menijima.
- Pritisnite dugmad za navigaciju da biste došli do opcije **ZAKLJUČAJ**, a zatim pritisnite dugme **OK**.
- Pritisnite dugmad za navigaciju da biste došli do željenih podešavanja ili opcija, a zatim pritisnite dugme **OK**.
 - Da biste se vratili na prethodni nivo, pritisnite dugme **BACK (NAZAD)**.
- Kada završite, pritisnite dugme **EXIT (IZLAZ)**.

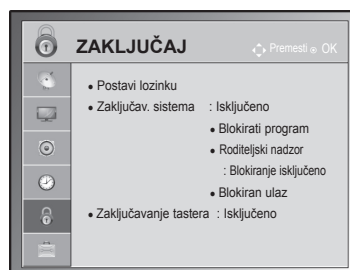

Raspoloživa podešavanja zaključavanja opisana su u sledećoj tabeli:

Podešavanje	Opis
Zaključav. sistema	Aktivira i deaktivira zaključavanje sistema.
Podešavanje lozinke	<p>Promena četvorocifrene lozinke. Podrazumevani PIN je "0 0 0 0".</p> <p>Kada je za državu odabrana Francuska, lozinka nije '0', '0', '0', '0', već '1', '2', '3', '4'.</p> <p>Kada je kao država odabrana Francuska, šifra ne može biti postavljena kao '0', '0', '0', '0'.</p> <p>Ako zaboravite vašu lozinku, pritisnite '0', '3', '2', '5' na daljinskom upravljaču.</p>
Blokirani program	<p>Blokiranje programa koji emituju neodgovarajući sadržaj za decu pritiskom na zeleno dugme. Ispred blokiranih programa pojaviće se ikona katanca. Programi mogu biti izabrani ali ekran će biti prazan i bez zvuka.</p> <p>Da biste gledali zaključane programe, unesite lozinku.</p> <p>Ova funkcija je na raspolaganju kada je Zaključav. sistema „Uključeno“</p>
Roditeljski nadzor (Samo u digitalnom režimu)	<p>Ova funkcija radi u skladu sa informacijama emitovanim od strane stanice. Prema tome, ako signal sadrži neodgovarajuću informaciju, ova funkcija neće raditi.</p> <p>Potrebna je lozinka da pristupite ovo meniju.</p> <p>Ovaj TV je programiran da upamti zadnju podešenu opciju čak i ako isključite TV.</p> <p>Sprečava deca da gledaju određene TV programe za odrasle, u skladu sa podešenom kontrolom sadržaja.</p> <p>Unesite lozinku da biste gledali ocenjen program.</p> <p>Ocena se razlikuje prema državi.</p>
Blokiran ulaz	<p>Blokiranje ulaza.</p> <p>Ova funkcija je na raspolaganju kada je Zaključav. sistema „Uključeno“</p>
Zaključavanje tastera	Zaključava i otključava dugmad na televizoru.

Postavke menija OPCIJA

- Prikazana slika se može razlikovati od vašeg televizora.

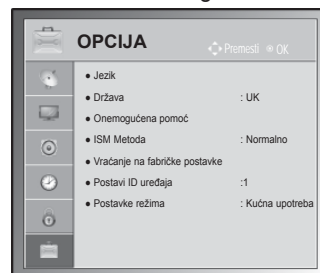

- 1 Pritisnite dugme **Home (Početni meni)** da biste pristupili glavnim menijima.
- 2 Pritisnite dugmad za navigaciju da biste došli do opcije **OPCIJA**, a zatim pritisnite dugme **OK**.
- 3 Pritisnite dugmad za navigaciju da biste došli do željenih podešavanja ili opcija, a zatim pritisnite dugme **OK**.
- Da biste se vratili na prethodni nivo, pritisnite dugme **BACK (NAZAD)**.
- 4 Kada završite, pritisnite dugme **EXIT (IZLAZ)**.



Raspoloživa opšta podešavanja opisana su u sledećoj tabeli:

Podešavanje	Opis																
Jezik	Izbor jezika za prikazivanje ili zvuk.																
Opcija																	
Jezik menija (Language)	Izaberite željeni jezik.																
Jezik za zvuk	<p>Audio funkcija omogućava izbor željenog jezika. Ako se ne emituju podaci na odabranom jeziku, onda će biti reprodukovani podrazumevani jezik audio signala.</p> <p style="text-align: center;">Informacije o jeziku audio signala</p> <table border="1"> <thead> <tr> <th>Ekran</th> <th>Status</th> </tr> </thead> <tbody> <tr> <td>N.A (N.D)</td> <td>Not Available (Nije dostupno)</td> </tr> <tr> <td></td> <td>MPEG Audio</td> </tr> <tr> <td></td> <td>Dolby Digital Audio</td> </tr> <tr> <td></td> <td>Zvuk za osobe sa oštećenim vidom</td> </tr> <tr> <td></td> <td>Zvuk za osobe sa oštećenim sluhom</td> </tr> <tr> <td></td> <td>Dolby Digital Plus Audio</td> </tr> <tr> <td></td> <td>HE-AAC Audio</td> </tr> </tbody> </table>	Ekran	Status	N.A (N.D)	Not Available (Nije dostupno)		MPEG Audio		Dolby Digital Audio		Zvuk za osobe sa oštećenim vidom		Zvuk za osobe sa oštećenim sluhom		Dolby Digital Plus Audio		HE-AAC Audio
Ekran	Status																
N.A (N.D)	Not Available (Nije dostupno)																
	MPEG Audio																
	Dolby Digital Audio																
	Zvuk za osobe sa oštećenim vidom																
	Zvuk za osobe sa oštećenim sluhom																
	Dolby Digital Plus Audio																
	HE-AAC Audio																
Jezik titla	<p>Koristite funkciju Titl kada se emituju dva ili više jezika titla. Ako se ne emituju podaci titla na odabranom jeziku, onda će biti reprodukovani titl na podrazumevanom jeziku.</p> <p style="text-align: center;">Informacije o jeziku audio signala</p> <table border="1"> <thead> <tr> <th>Ekran</th> <th>Status</th> </tr> </thead> <tbody> <tr> <td>N.A (N.D)</td> <td>Not Available (Nije dostupno)</td> </tr> <tr> <td></td> <td>Titl teleteksta</td> </tr> <tr> <td></td> <td>Titl za osobe sa oštećenim sluhom</td> </tr> </tbody> </table>	Ekran	Status	N.A (N.D)	Not Available (Nije dostupno)		Titl teleteksta		Titl za osobe sa oštećenim sluhom								
Ekran	Status																
N.A (N.D)	Not Available (Nije dostupno)																
	Titl teleteksta																
	Titl za osobe sa oštećenim sluhom																
Jezik teksta	U digitalnom režimu, koristite funkciju jezika za teletekst kada se emituju dva ili više jezika za teletekst. Ako se teletekst podaci na izabranom jeziku ne emituju, prikazaće se stranica na podrazumevanom jeziku teleteksta.																
<p>! NAPOMENA</p> <ul style="list-style-type: none"> • Ako jezici koje ste izabrali kao primarne za Jezik za zvuk, Jezik titla i Jezik za teletekst nisu podržani, možete da izaberete neki od jezika iz sekundarne kategorije. • Audio signali/titlovi mogu se prikazati u jednostavnijem obliku sa 1 do 3 znaka koje emituje dobavljač usluga. • Kada izaberete dopunski audio signal (audio signal za "osobe sa oštećenim vidom/sluhom") televizor će možda prikazivati samo deo glavnog audio signala. 																	

Podešavanje	Opis											
Država	Izbor željene države.  NAPOMENA <ul style="list-style-type: none"> • Ako ne završite podešavanje Uputstva za instalaciju pritiskom na dugme BACK (NAZAD) ili ako je isteklo vreme za OSD (Prikaz na ekranu), meni za instalaciju će se pojavljivati uvek kada se TV uključi, sve dok se postavka ne završi. • Ako ste izabrali pogrešnu državu, teletekst se možda neće ispravno pojavljivati na ekranu a prilikom rada teleteksta mogu se pojaviti izvesni problemi. • Funkcija CI (zajednički interfejs) možda neće moći da se primeni u zavisnosti od prilika za emitovanje u državi. • Kontrolna dugmad za DTV režim možda neće raditi u zavisnosti od prilika za emitovanja u državi. • U državi u kojoj propisi za digitalno emitovanje nisu postavljeni, neke od DTV funkcija možda neće raditi u zavisnosti od uslova za digitalno emitovanje. • Podešavanje države na "UK" treba da bude aktivirano samo u Ujedinjenom Kraljevstvu. • Ako u postavci Podešavanje države izaberete "--", biće dostupni evropski zemaljski digitalni standardni programi, ali neke od DTV funkcija možda neće pravilno raditi. 											
Pomoć za hendikepirane osobe (samo u digitalnom režimu)	<table border="1" style="width: 100%; border-collapse: collapse;"> <thead> <tr> <th colspan="2" data-bbox="303 919 1229 954">Opcija</th> </tr> </thead> <tbody> <tr> <td data-bbox="303 958 557 993">Za gluvoneme</td> <td data-bbox="559 958 1229 993">Ova funkcija je za osobe sa oštećenim sluhom.</td> </tr> <tr> <td data-bbox="303 996 557 1174" rowspan="3">Audio opis</td> <td data-bbox="559 996 1229 1089">Ova funkcija je za slepe osobe i pruža audio snimak sa objašnjenjem trenutne situacije u TV programu, pored osnovne audio funkcije. Kada je uključena opcija Audio opis, osnovne audio opcije i Audio opis obezbeđene su samo za programe koji sadrže opciju Audio opis.</td> </tr> <tr> <td data-bbox="559 1093 718 1128">Jačina zvuka</td> <td data-bbox="721 1093 1229 1128">Menjanje jačine zvuka audio opisa</td> </tr> <tr> <td data-bbox="559 1132 718 1174">Zvučni signal</td> <td data-bbox="721 1132 1229 1174">Kada se izabere kanal sa audio opisom, čuje se zvučni signal</td> </tr> </tbody> </table>		Opcija		Za gluvoneme	Ova funkcija je za osobe sa oštećenim sluhom.	Audio opis	Ova funkcija je za slepe osobe i pruža audio snimak sa objašnjenjem trenutne situacije u TV programu, pored osnovne audio funkcije. Kada je uključena opcija Audio opis , osnovne audio opcije i Audio opis obezbeđene su samo za programe koji sadrže opciju Audio opis.	Jačina zvuka	Menjanje jačine zvuka audio opisa	Zvučni signal	Kada se izabere kanal sa audio opisom, čuje se zvučni signal
Opcija												
Za gluvoneme	Ova funkcija je za osobe sa oštećenim sluhom.											
Audio opis	Ova funkcija je za slepe osobe i pruža audio snimak sa objašnjenjem trenutne situacije u TV programu, pored osnovne audio funkcije. Kada je uključena opcija Audio opis , osnovne audio opcije i Audio opis obezbeđene su samo za programe koji sadrže opciju Audio opis.											
	Jačina zvuka	Menjanje jačine zvuka audio opisa										
	Zvučni signal	Kada se izabere kanal sa audio opisom, čuje se zvučni signal										
ISM Metoda (Samo za plazma TV)	<table border="1" style="width: 100%; border-collapse: collapse;"> <tbody> <tr> <td colspan="2" data-bbox="303 1178 1229 1271">Ako je na ekranu duže vreme prikazana zamrznuta ili statična slika, to će dovesti do pojave senke koja će ostati čak iako se slika promeni. Nemojte zadržavati nepokretnu sliku duži vremenski period na ekranu.</td> </tr> <tr> <th colspan="2" data-bbox="303 1275 1229 1302">Opcija</th> </tr> <tr> <td data-bbox="303 1306 557 1379">Izbeljivanje</td> <td data-bbox="559 1306 1229 1379">Izbeljivanje uklanja trajne slike sa ekrana. Napomena: možda nećete moći da pomoću izbeljivanja očistite u potpunosti preveliku trajnu sliku.</td> </tr> <tr> <td data-bbox="303 1383 557 1476">Orbiter</td> <td data-bbox="559 1383 1229 1476">Orbiter vam može pomoći da sprečite udvostručene slike. Međutim, najbolje je da ne dozvolite da bilo kakva nepokretna slika ostane na ekranu. Da bi se izbegla trajna slika na ekranu, ekran će se pomeriti na svaka 2 minuta.</td> </tr> <tr> <td data-bbox="303 1479 557 1564">Uklanjanje boje</td> <td data-bbox="559 1479 1229 1564">Blok boja na ekranu se malo pomerio i beli obrazac se naizmenično prikazuje. Veoma je teško primetiti zaostalu sliku koja se pojavila nakon što je privremena zaostala slika uklonjena, a obrazac u boji radi.</td> </tr> </tbody> </table>		Ako je na ekranu duže vreme prikazana zamrznuta ili statična slika, to će dovesti do pojave senke koja će ostati čak iako se slika promeni. Nemojte zadržavati nepokretnu sliku duži vremenski period na ekranu.		Opcija		Izbeljivanje	Izbeljivanje uklanja trajne slike sa ekrana. Napomena: možda nećete moći da pomoću izbeljivanja očistite u potpunosti preveliku trajnu sliku.	Orbiter	Orbiter vam može pomoći da sprečite udvostručene slike. Međutim, najbolje je da ne dozvolite da bilo kakva nepokretna slika ostane na ekranu. Da bi se izbegla trajna slika na ekranu, ekran će se pomeriti na svaka 2 minuta.	Uklanjanje boje	Blok boja na ekranu se malo pomerio i beli obrazac se naizmenično prikazuje. Veoma je teško primetiti zaostalu sliku koja se pojavila nakon što je privremena zaostala slika uklonjena, a obrazac u boji radi.
Ako je na ekranu duže vreme prikazana zamrznuta ili statična slika, to će dovesti do pojave senke koja će ostati čak iako se slika promeni. Nemojte zadržavati nepokretnu sliku duži vremenski period na ekranu.												
Opcija												
Izbeljivanje	Izbeljivanje uklanja trajne slike sa ekrana. Napomena: možda nećete moći da pomoću izbeljivanja očistite u potpunosti preveliku trajnu sliku.											
Orbiter	Orbiter vam može pomoći da sprečite udvostručene slike. Međutim, najbolje je da ne dozvolite da bilo kakva nepokretna slika ostane na ekranu. Da bi se izbegla trajna slika na ekranu, ekran će se pomeriti na svaka 2 minuta.											
Uklanjanje boje	Blok boja na ekranu se malo pomerio i beli obrazac se naizmenično prikazuje. Veoma je teško primetiti zaostalu sliku koja se pojavila nakon što je privremena zaostala slika uklonjena, a obrazac u boji radi.											

Podešavanje	Opis			
Indikator rada (Samo za LCD/LED LCD TV)	Postavljanje uključivanja ili isključivanja svetla indikatora na televizoru. Ako izaberete 3D režim, Indikator rada će se automatski isključiti.			
	Opcija			
	<table border="1"> <tr> <td>Lampica mirovanja</td> <td>Postavljanje uključivanja ili isključivanja svetla indikatora u režimu pripravnosti.</td> </tr> <tr> <td>Lampica napajanja strujom</td> <td>Postavljanje uključivanja ili isključivanja svetla indikatora prilikom uključivanja napajanja.</td> </tr> </table>	Lampica mirovanja	Postavljanje uključivanja ili isključivanja svetla indikatora u režimu pripravnosti.	Lampica napajanja strujom
Lampica mirovanja	Postavljanje uključivanja ili isključivanja svetla indikatora u režimu pripravnosti.			
Lampica napajanja strujom	Postavljanje uključivanja ili isključivanja svetla indikatora prilikom uključivanja napajanja.			
DATA SERVICE (USLUGA ZA PODATKE) (samo u Irskoj.)	Ova funkcija omogućava korisnicima da biraju između opcija MHEG (digitalni teletext) i Teletext ako su obe istovremeno dostupne.			
Vraćanje na fabričke postavke	<p>Ova funkcija vraća podešavanja u prvobitno stanje.</p> <div style="border: 1px solid black; padding: 10px;"> <p> NAPOMENA</p> <ul style="list-style-type: none"> Ako je funkcija Zaključav. sistema uključena, a vi ste zaboravili lozinku, pritisnite '0', '3', '2', '5' na daljinskom upravljaču. </div>			
Postavi ID uređaja	Dodavanje identifikatora povezanim uređajima			
Postavke režima	Podrazumevani izbor je „ Kućna upotreba “. Preporučujemo da podesite televizor na režim „ Kućna upotreba “ da biste dobili najbolju sliku u kućnom okruženju.			
	Opcija			
	Kućna upotreba	Izaberite ovu opciju za upotrebu u kućnim uslovima.		
	Demo za prodavnice	Izaberite ovu opciju za upotrebu u prodavnici.		
	Demonstracioni Režim	Postavite ovu opciju za prikazivanje specijalnih funkcija na televizoru. Demonstracioni režim možete poništiti pritiskom na bilo koje dugme osim dugmadi Volume (Jačina zvuka) i Mute (Bez zvuka).		
	<div style="border: 1px solid black; padding: 10px;"> <p> NAPOMENA</p> <ul style="list-style-type: none"> Nije moguće koristiti Demonstracioni režim u režimu Kućna upotreba. U režimu Demo za prodavnice, Demonstracioni režim je automatski uključen. Kada je Demonstracioni režim podešen na Isključeno u režimu Demo za prodavnice, Demonstracioni režim ne radi i resetuje se samo ekran. U Demonstracionom režimu ekran se automatski resetuje nakon 5 minuta. </div>			

Postavke menija MREŽA

- Prikazana slika se može razlikovati od vašeg televizora.

(U zavisnosti od modela)

- 1 Pritisnite dugme **Home (Početni meni)** da biste pristupili glavnim menijima.
- 2 Pritisnite dugmad za navigaciju da biste došli do opcije **MREŽA**, a zatim pritisnite dugme **OK**.
- 3 Pritisnite dugmad za navigaciju da biste došli do željenih podešavanja ili opcija, a zatim pritisnite dugme **OK**.
- Da biste se vratili na prethodni nivo, pritisnite dugme **BACK (NAZAD)**.
- 4 Kada završite, pritisnite dugme **EXIT (IZLAZ)**.

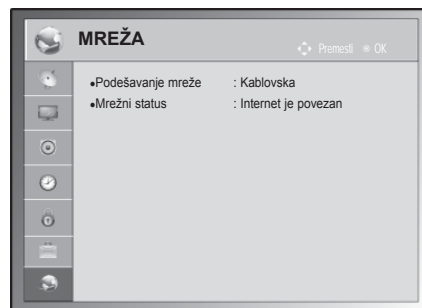

Raspoloživa podešavanja mreže opisana su u sledećoj tabeli:

Podešavanje	Opis
Mrežne postavke	Konfiguracija mrežnih postavki (Pogledajte stranicu 53).
Mrežni status	Prikazivanje statusa mreže (Pogledajte stranicu 54).

POVEZIVANJE

Povežite različite spoljašnje uređaje sa televizorom i uključite ulazne režime da biste izabrali neki spoljašnji uređaj. Da biste dobili više informacija o povezivanju spoljašnjih uređaja, pogledajte priručnik koji se isporučuje sa svakim uređajem.

Na raspolaganju su sledeći spoljašnji uređaji: HD risiveri, DVD plejeru, VCR, audio sistemi, USB memorije, računar, igračke konzole i drugi spoljašnji uređaji.



NAPOMENA

- Ako ste TV program snimili na DVD rikorderu ili VCR-u, proverite da li je ulazni kabl za TV signal povezan na televizor preko DVD rikordera ili VCR-a. Da biste dobili više informacija o snimanju, pogledajte priručnik koji se isporučuje sa svakim uređajem.
- Povezivanje spoljašnjih uređaja može se razlikovati u zavisnosti od modela.
- Povežite spoljašnje uređaje sa televizorom bez obzira na redosled TV priključka.

Pregled povezivanja

Povežite različite spoljašnje uređaje na priključke na poleđini vašeg televizora.

- 1 Pronađite spoljašnji uređaj koji želite da povežete na vaš televizor kao što je prikazano na sledećoj slici.
- 2 Proverite tip povezivanja za spoljašnji uređaj.
- 3 Nađite odgovarajuću sliku i proverite detalje povezivanja.

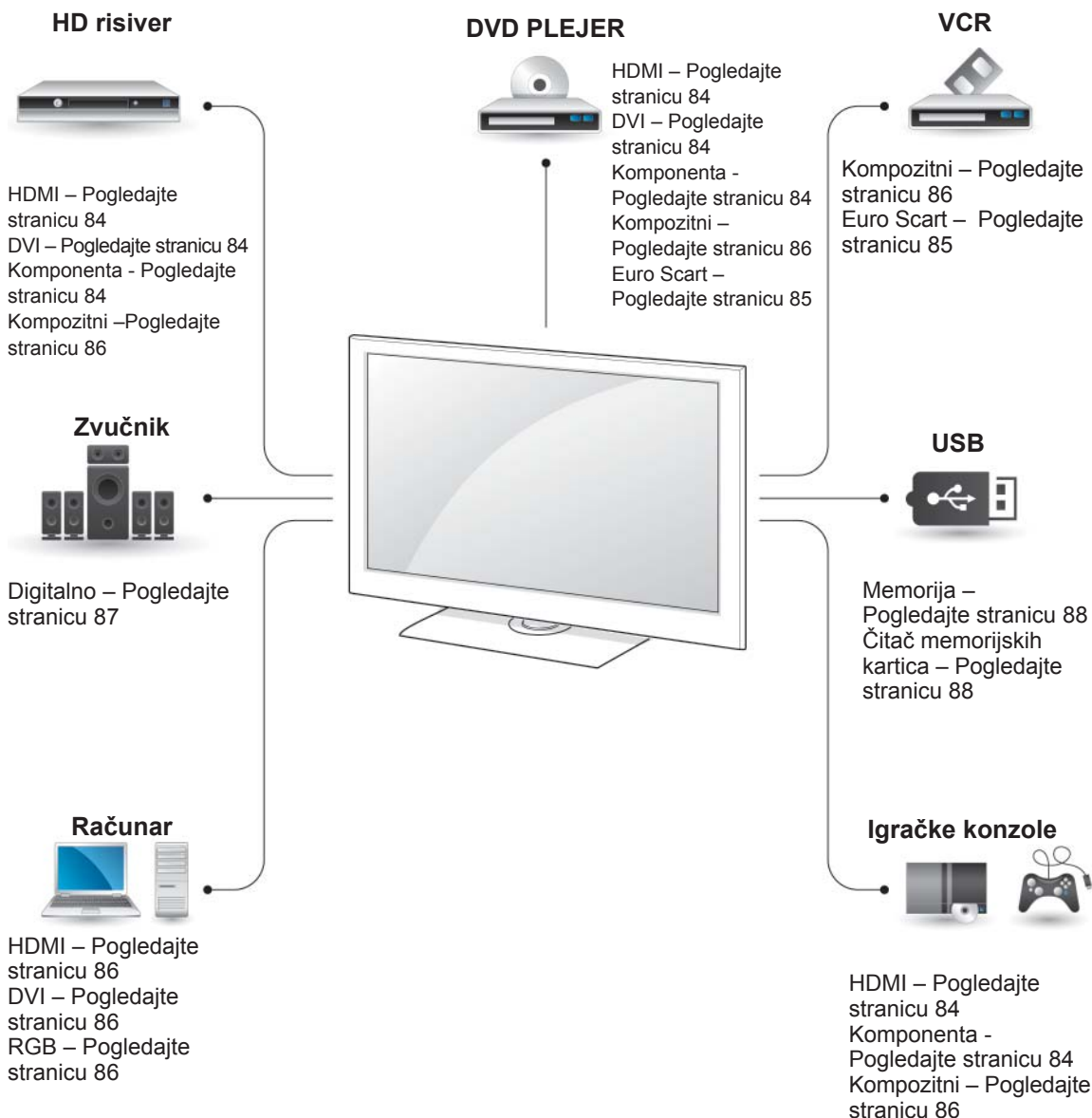

! NAPOMENA

- Ako povezujete igračku konzolu sa televizorom, koristite kabl koji se isporučuje uz igračku konzolu.

- Ovaj odeljak u poglavlju **POVEZIVANJE** uglavnom koristi dijagrame za modele 50/60PZ55**.
- Prikazana slika se može razlikovati od vašeg televizora.

Povezivanje HD risivera, DVD ili VCR plejera

Povežite HD risiver, DVD ili VCR plejer sa televizorom i izaberite odgovarajući ulazni režim.

HDMI veza

Prenos digitalnih video i audio signala sa spoljašnjeg uređaja do televizora. Povežite spoljašnji uređaj i televizor pomoću HDMI kabla kao što je prikazano na sledećoj slici.

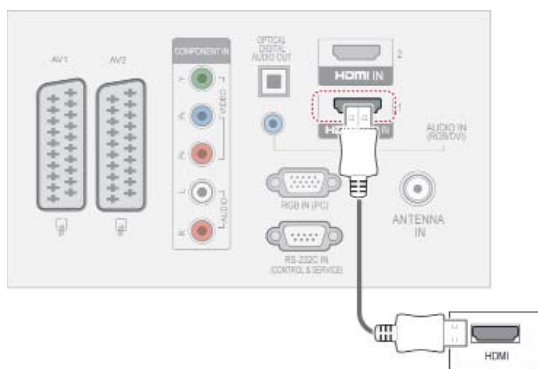

DVI - HDMI veza

Prenos digitalnog video signala sa spoljašnjeg uređaja do televizora. Povežite spoljašnji uređaj i televizor pomoću DVI-HDMI kabla kao što je prikazano na sledećoj slici. Za prenos audio signala, povežite audio kabl.

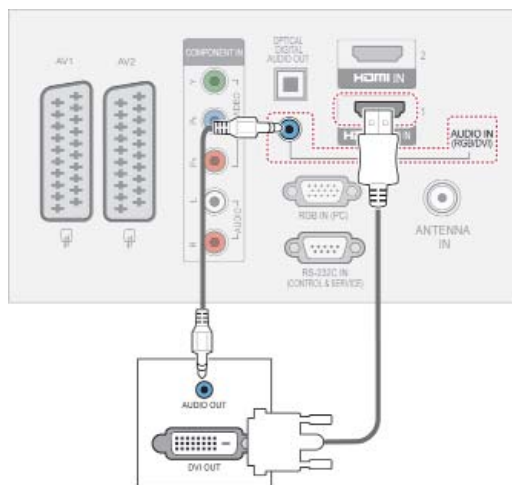

Komponentna veza

Prenos analognih video i audio signala sa spoljašnjeg uređaja do televizora. Povežite spoljašnji uređaj i televizor pomoću komponentnog kabla kao što je prikazano na sledećoj slici.

! NAPOMENA

- TV može primiti simultano video i audio signale kada koristite HDMI kabl.
- Ukoliko DVD ne podržava automatski HDMI, morate da podesite odgovarajuću izlaznu rezoluciju.
- Proverite da li HDMI kabl ima oznaku High Speed HDMI Cable. Ako HDMI kablovi nisu High Speed HDMI, može doći do treperenja slike ili na ekranu neće biti slike. Koristite High Speed HDMI kabl.

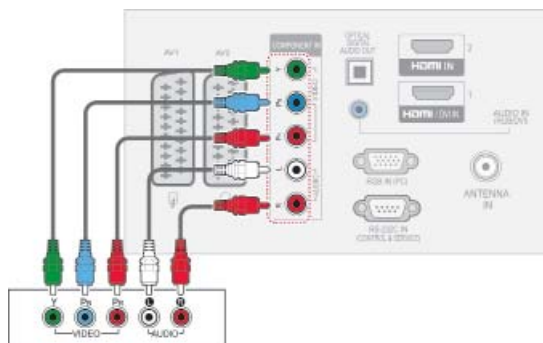

Euro Scart veza

Prenos video i audio signala sa spoljašnjeg uređaja do televizora. Povežite spoljašnji uređaj i televizor pomoću Euro Scart kabl kao što je prikazano na sledećoj slici. Da biste prikazali slike upotrebom progresivnog skeniranja, koristite Euro Scart kabl.

(Samo za plazma TV)

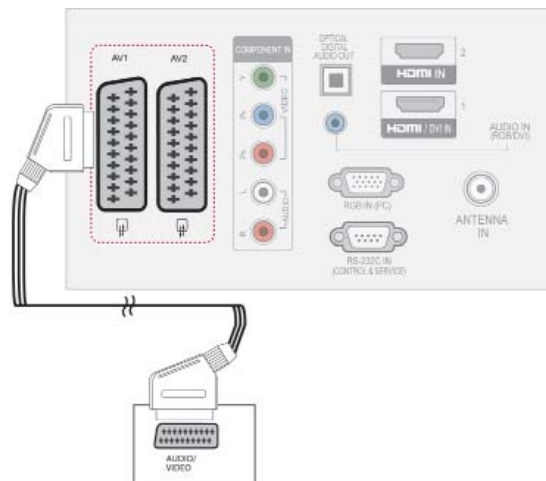

Trenutni režim ulaza \ Izlaz Tip	AV1 (TV izlaz ¹)	AV2 (Izlaz za monitor ²)
Digitalna TV	X	O
Analogna TV, AV	Analogna TV	O
Komponenta / RGB	Analogna TV	X
HDMI	Analogna TV	X

- 1 TV izlaz: Izlaz za analogne TV signale.
- 2 Izlaz za monitor: Izlaz za trenutnu sliku sa ekrana.

! NAPOMENA

- Svaki scart kabl mora biti oklopljen.
- Prilikom gledanja digitalnog TV programa u 3D režimu, izlazne signale televizora/monitora nije moguće slati preko SCART kabl.(Samo za 3D modele)
- Ako uključite 3D režim u toku zakazanog snimanja digitalnog TV programa, izlazni signal monitora neće biti moguće slati preko SCART kabl, a snimanje neće moći da se izvrši.(Samo za 3D modele)

(Samo za LCD TV/LED LCD TV)

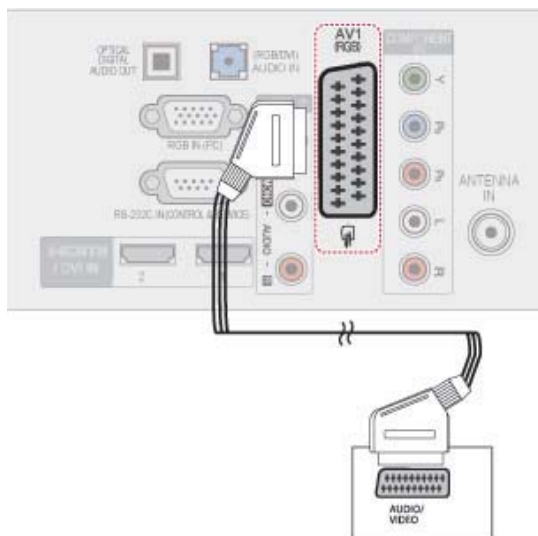

Trenutni režim ulaza \ Izlaz Tip	AV1 (TV izlaz ¹)
Digitalna TV	Digitalna TV
Analogna TV, AV	Analogna TV
Komponenta / RGB	Analogna TV
HDMI	Analogna TV

- 1 TV izlaz: Daje analogni TV signal ili digitalni TV signal

! NAPOMENA

- Svaki scart kabl mora biti oklopljen.
- Prilikom gledanja digitalnog TV programa u 3D režimu, izlazne signale televizora nije moguće slati preko SCART kabl.(Samo za 3D modele)

Kompozitna veza

Prenos analognih video i audio signala sa spoljašnjeg uređaja do televizora. Povežite spoljašnji uređaj i televizor pomoću kompozitnog kabla kao što je prikazano na sledećoj slici.

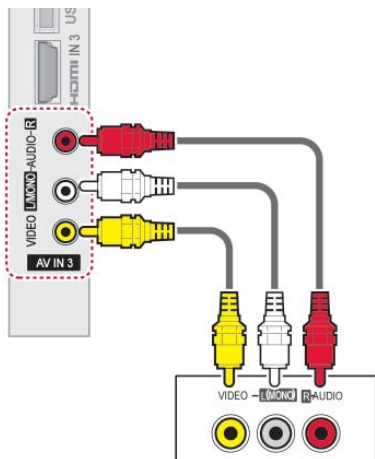

! NAPOMENA

- Ukoliko posedujete mono video rekorder, povežite audio kabl od video rekordera na **AUDIO L/MONO** priključak na televizoru.

Povezivanje sa računarom

! NAPOMENA

- Za bolji kvalitet slike, preporučeno je da se TV uređaj koristi sa HDMI vezom.

HDMI veza

Prenos digitalnih video i audio signala sa računara do televizora. Povežite računar i televizor pomoću HDMI kabla kao što je prikazano na sledećim slikama.

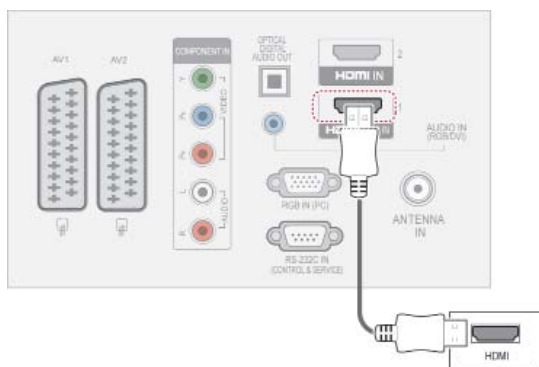

DVI - HDMI veza

Prenos digitalnog video signala sa računara na televizor. Povežite računar i televizor pomoću DVI-HDMI kabla kao što je prikazano na sledećoj slici. Za prenos audio signala, povežite audio kabl.

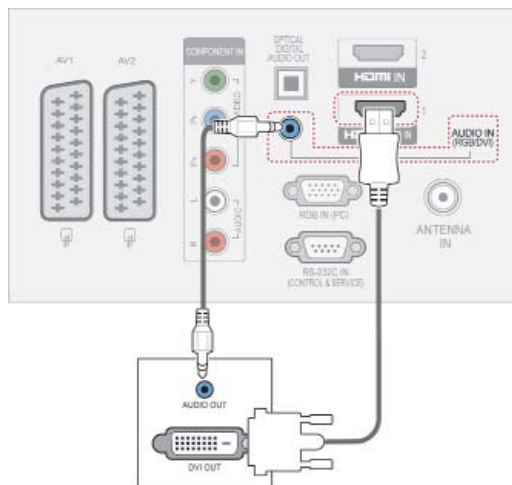

RGB veza

Prenos analognog video signala sa računara na televizor. Povežite računar sa televizorom pomoću isporučenog D-sub 15 pinnog signalnog kabla kao što je prikazano na sledećim slikama. Za prenos audio signala, povežite audio kabl.

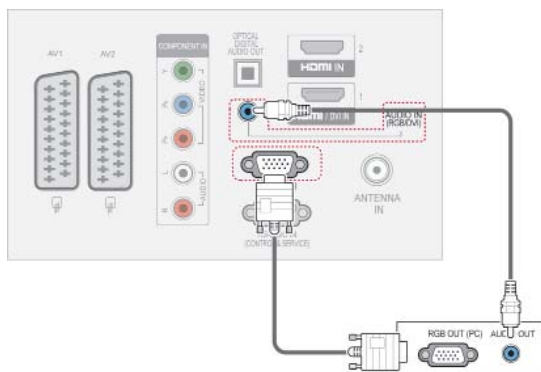

! NAPOMENA

- Izbegavajte duže prikazivanje statične slike na ekranu televizora. Nepokretne slike mogu postati trajno utisnute na ekranu; koristite čuvar ekrana ako je moguće.
- Mogu nastati smetnje u rezoluciji, u vertikalnom obliku, kontrastu ili osvetljaju u režimu PC. Promenite režim PC u drugu rezoluciju ili promenite brzinu osvežavanja ili podesite osvetljaj i kontrast u meniju dok slika ne postane jasna. Ukoliko se brzina osvežavanja grafičke kartice u PC ne može promeniti, onda promenite grafičku karticu u PC ili pitajte za savet proizvođača grafičke kartice računara.
- Ulazni oblici signala za sinhronizaciju horizontalnih i vertikalnih frekvencija su razdvojeni.
- Preporučujemo da koristite 1920x1080, 60 Hz (Osim za modele 42/50PT****, 42/50PW****, 22/26/32LK33**, 19/26/32LV25**, 19/22LV23**), 1024x768, 60 Hz (Samo za modele 42/50PT****, 42/50PW****) 1360 x768, 60 Hz (Samo za modele 22/26/32LK33**, 19/26/32LV25**, 19/22LV23**) za režim rada sa računarom, čime se obezbeđuje najbolji kvalitet slike.
- Povežite signalni kabl od izlaznog porta računara za monitor sa RGB (PC) portom od TV-a ili signalni kabl od HDMI izlaznog porta od računara sa HDMI IN (ili HDMI/ DVI IN) portom od TV-a.
- Povežite audio kabl od računara sa audio ulazom na TV-u. (Audio kablovi nisu obuhvaćeni sa TV-om).
- Ukoliko koristite zvučnu karticu, onda podesite zvuk računara po potrebi.
- Ukoliko grafička kartica računara ne šalje simultano analogne i digitalne RGB signale, onda povežite ili RGB ili HDMI IN (ili HDMI/ DVI IN) da biste prikazali izlazne signale računara na TV-u.
- DOS režim možda neće raditi sa nekim video karticama ako koristite HDMI–DVI kabl.
- Ako koristite previše dugački RGB-PC kabl, može da dođe do smetnji na ekranu. Preporučujemo dužinu kabla ispod 5 m. To omogućava najbolji kvalitet slike.

Povezivanje audio sistema

Upotrebite spoljašnji audio sistem umesto ugrađenih zvučnika.

! NAPOMENA

- Ako umesto ugrađenog zvučnika koristite spoljašnji audio uređaj, isključite funkciju TV zvučnika (Pogledajte stranicu 74).

Digitalna optička audio veza

Prenos digitalnog audio signala sa televizora na spoljašnji uređaj. Povežite spoljašnji uređaj i televizor pomoću optičkog audio kabla kao što je prikazano na sledećoj slici.

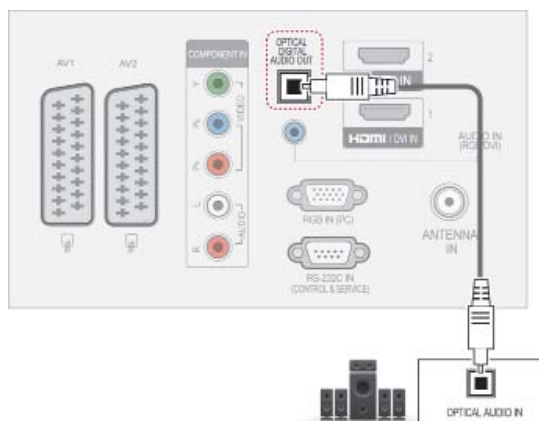

! NAPOMENA

- Nemojte gledati u port optičkog izlaza. Gledanje u laserski zrak može oštetiti vaš vid.

Povezivanje slušalica

(Osim za modele 42/50PT25**, 50/60PV25**, 42/50PT35**, 50PV35**, 50/60PZ25**, 42/50PW45**, 50/60PZ55**, 42/50PT45**)

Prenos signala za slušalice sa televizora na spoljašnji uređaj. Povežite spoljašnji uređaj i televizor sa slušalicama kao što je prikazano na sledećoj slici.

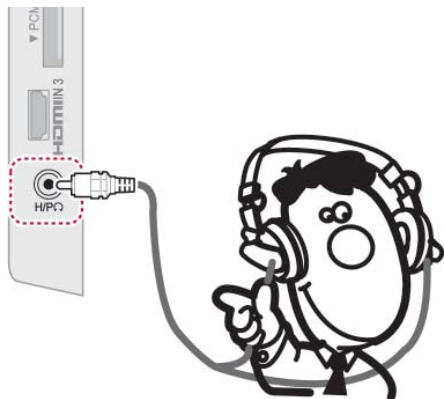

! NAPOMENA

- Stavke iz menija ZVUK su isključene kada se priključe slušalice.
- Prilikom izmene AV moda kada su priključene slušalice, promena se odnosi na video, ali ne i na audio.
- Optički digitalni audio izlaz (Optical Digital Audio Out) nije dostupan kada su priključene slušalice.
- Impedansa slušalica: 16 Ω
- Maksimalna izlazna snaga slušalica: 10 mW do 15 mW
- Veličina priključka slušalica: 0,35 cm

Povezivanje sa USB uređajem

Povežite USB memorije poput USB fleš memorije, spoljašnjeg čvrstog diska i USB čitača memorijskih kartica sa televizorom i preko menija Moji medijumi koristite multimedijalne funkcije. Pogledajte poglavlje „Povezivanje USB memorije” na stranici 55 i poglavlje „Pregledanje datoteka” na stranici 56.

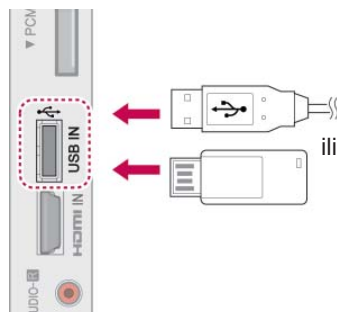

Povezivanje sa CI modulom

Za prikazivanje šifrovanih usluga (usluga koje se plaćaju) u režimu digitalne televizije. Pogledajte stranicu 38.

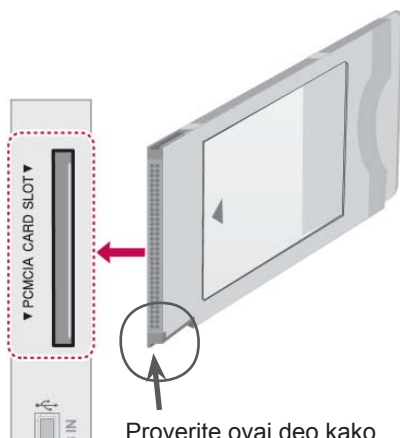

Proverite ovaj deo kako je prikazano i umetnite CI modul.

! NAPOMENA

- Proverite da li je CI modul u ispravnom smeru umetnut u PCMCIA otvor za karticu. Ako modul nije ispravno unet, to može da prouzrokuje štetu na otvoru za TV i PCMCIA karticu.

SIMPLINK veza

Koristite daljinski upravljač televizora za kontrolu reprodukcije i kontrolu AV uređaja koji je povezan pomoću HDMI kabla preko funkcije HDMI-CEC. Vaš TV radi samo sa uređajima koji podržavaju funkciju HDMI-CEC.

Povežite jedan kraj HDMI kabla na HDMI/DVI IN ili HDMI IN priključak na poleđini televizora, a drugi kraj na SIMPLINK uređaj.

U režimu bežičnog emitovanja, funkcija SIMPLINK nije podržana.

! NAPOMENA

- Ako povezani uređaj ne podržava funkciju HDMI-CEC, funkcija SIMPLINK nije dostupna.
- Da biste koristili funkciju SIMPLINK, potrebno je koristiti High Speed HDMI kabl sa funkcijom *CEC. (*CEC: Consumer Electronics Control - Kontrola elektronike široke potrošnje).

Aktiviranje SIMPLINK funkcije

- 1 Pritisnite dugme SIMPLINK da biste pristupili SIMPLINK menijima.
- 2 Pritisnite dugmad za navigaciju da biste došli do opcije **Uključi**.
- 3 Pritisnite dugmad za navigaciju da biste došli do nekog od uređaja, a zatim pritisnite dugme **OK**.
 - Prikazana slika se može razlikovati od vašeg televizora.

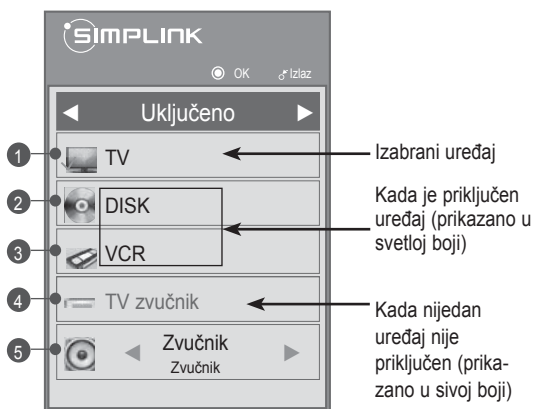

Br.	Opis
1	Prikazivanje TV kanala koji je prethodno gledan.
2	Reprodukcija diskova. Kada je dostupno više diskova, na dnu ekrana će se pojaviti naslov diska.
3	Upravljanje povezanim VCR uređajem.
4	Reprodukcija HDD snimaka: upravljanje zapisima sačuvanim na HDD.
5	Audio izlaz za zvučnik kućnog bioskopa ili Audio izlaz za televizor: promena audio izlaza između zvučnika kućnog bioskopa i zvučnika televizora.

- Ispred izabranog uređaja pojaviće se znak za potvrdu.
- Raspoloživi uređaji prikazuju se u svetloj boji.
- Uređaji koji nisu dostupni prikazani su u sivoj boji.

4 Upravljanje izabranim AV uređajem.

- **Direktna reprodukcija:** Nakon priključivanja AV uređaja sa televizorom, možete direktno upravljati sa uređajima i reprodukovati medije bez dodatnih podešavanja.
- **Select AV device(Izbor AV uređaja):** Omogućava izbor nekog od AV uređaja koji su priključeni na televizor.
- **Disc reprodukcija:** Upravljanje povezanim AV uređajima pritiskanjem navigacionih dugmadi, kao i dugmadi, **OK**, **▶**, **■**, **||**, **◀◀**, **i**, **▶▶**.
- **Power off all devices (Isključivanje svih uređaja):** When you power off the TV, all connected devices are turned off.
- **Switch audio-out (Isključivanje audio izlaza):** Pruža jednostavan način za isključivanje audio izlaza.
- **Sync Power on (Uključivanje sinhronizacije):** Kada uređaj sa SIMPLINK funkcijom koji je priključen na HDMI pokrene reprodukciju, televizor će se automatski uključiti.

! NAPOMENA

- Ako promenite ulaz pritiskom na dugme **INPUT (ULAZ)**, zaustaviće se progresivna funkcija SIMPLINK uređaja.
- Ako izaberete uređaj koji ima funkciju kućnog bioskopa, izlazni zvuk će biti automatski prebačen na zvučnik kućnog bioskopa, a TV zvučnik će se isključiti.
- Ako povezani SIMPLINK sistem kućnog bioskopa ne reprodukuje zvuk sa televizora, povežite **DIGITAL AUDIO OUT** priključak na poleđini televizora na **DIGITAL AUDIO IN** priključak na poleđini SIMPLINK uređaja pomoću optičkog kabla.

DUGMAD ZA TELETEKST

- Ova karakteristika nije dostupna u svim državama.

Teletekst je besplatna usluga koju emituje većina TV stanica, i koja pruža najnovije vesti, vremensku prognozu, televizijske programe, stanje na berzi i mnogo drugih tema.

Dekoder teleteksta u ovom televizoru može da podržava sledeće sisteme: JEDNOSTAVAN, NASLOVE i FASTEXT. JEDNOSTAVAN (standardni teletekst) sadrži određen broj stranica koje možete izabrati direktnim unosom odgovarajućeg broja stranice. NASLOVI i FASTEXT su moderniji načini, koji vam omogućavaju brz i lak izbor teletekst. informacija.

Uključivanje/Isključivanje

Pritisnite dugme **TEXT (TEKST)** da biste uključili teletekst. Na ekranu će se pojaviti početna strana ili strana koja je poslednji put gledana.

U zaglavlju su prikazana dva broja stranice, naziv TV stanice, datum i vreme. Prvi broj stranice označava vaš izbor, dok drugi pokazuje trenutno prikazanu stranicu.

Pritisnite dugme **TEXT (TEKST)** da biste isključili teletekst. Ponovo se pojavljuje prethodni režim.

Jednostavan tekst

Izbor strane

- 1 Unesite željeni broj strane kao trocifreni pomoću NUMERIČKE dugmadi. Ako tokom izbora pritisnete pogrešan broj, onda morate da kompletirate trocifreni broj, a zatim ponovo uneti pravilan broj strane.
- 2 Dugme **P** \wedge \vee može se koristiti za izbor prethodne ili naredne strane.

Naslovi

Korisnički vodič prikazuje četiri polja-crveno, zeleno, žuto i plavo na dnu ekrana. Žuto polje označava sledeću grupu a plavo polje označava sledeći blok.

Izbor bloka / grupe / strane

- 1 Pomoću plavog dugmeta možete ići od bloka do bloka.
- 2 Koristite žuto dugme da biste produžite u sledeću grupu sa automatskim prekoračenjem u sledeći blok.
- 3 Pomoću zelenog dugmeta produžiti na sledeću stranu sa automatski prekoračenjem u sledećoj grupi.
- 4 Alternativno, dugme **P** \wedge možete koristiti. Crveno dugme vraća nazad na prethodni izbor. Alternativno, dugme **P** \vee možete koristiti.



Direktan izbor strane

Kao u režimu JEDNOSTAVAN teletekst, možete izabrati stranicu unosom trocifrenog broja pomoću NUMERIČKIH dugmadi u režimu NASLOVI.

Fastext (Brzi tekst)

Stranice teleteksta su kodirane bojama duž podnožja ekrana i njihov izbor se vrši pomoću pritiska na odgovarajući taster u boji.

Izbor strane

- 1 Pritisnite dugme **T.OPT**, a zatim koristite dugmad za navigaciju da biste izabrali  meni. Prikazuje indeks stranice.
- 2 Možete izabrati strane koje su kodirane bojama u podnožju sa odgovarajućim dugmadima u boji.
- 3 Kao u režimu JEDNOSTAVAN teletekst, možete izabrati stranicu unosom trocifrenog broja pomoću NUMERIČKIH dugmadi u režimu FASTEXT (BRZI TEKST).
- 4 Dugme **P**   može se koristiti za izbor prethodne ili naredne strane.

Specijalne funkcije teleteksta

Pritisnite dugme **T. OPT**, a zatim koristite dugmad za navigaciju da biste izabrali meni **Tekst Opcija**.



Indeks

Izaberite stranicu indeksa.

Vreme

Dok gledate TV program, izaberite ovaj meni da prikazete vreme u gornjem desnom uglu ekrana.

U režimu teleteksta, pritisnite ovo dugme da biste izabrali broj podstranice. Broj podstranice je prikazan pri dnu ekrana. Da biste zadržali ili promenili podstranu, pritisnite CRVENO ili ZELENO dugme, < > dugme ili NUMERIČKU dugmad.

Zadrži

Zaustavlja automatsku promenu stranice, ukoliko teletekst stranica sadrži 2 ili više podstranica.

Broj podstranica i prikazanih podstranica je obično prikazano na ekranu ispod vreme. Kada je ovaj meni izabran, simbol stop je prikazan u gornjem levom uglu ekrana i funkcija automatske promene stranice nije aktivna.

Pokaži

Izaberite ovaj meni ako želite da prikazete skrivene informacije, kao što su rešenja zagonetki.

Ažurirati

Prikazuje TV sliku na ekranu dok se čeka na novu stranicu teleteksta. Ovaj prikaz se pojavljuje u gornjem levom uglu ekrana. Kada je ažurirana stranica na raspolaganju, onda ce prikaz biti promenjen prema broju stranice. Izaberite ponovo ovaj meni da pogledate ažuriranu stranicu teleteksta.

Jezik (U zavisnosti od modela)

U digitalnom režimu prikazite trenutno dostupne informacije o jeziku i možete da promenite željeni jezik teleteksta.

NAPOMENA

- U Ujedinjenom Kraljevstvu (u digitalnom režimu) dugme **T. OPT** ne funkcioniše.

DIGITALNI TELETEKST

- Ova funkcija radi samo u Britaniji i Irskoj. TV vam omogućava pristup digitalnom teletekstu koji je jako poboljšan u raznim aspektima kao što su tekst, grafike itd. Ovaj digitalni teletekst može pristupiti specijalnom digitalnom teletekstu i specifičnim uslugama koji se emituju od strane digitalnog teleteksta.

Teletekst unutar digitalnog servisa



- 1 Pomoću numeričke dugmadi ili dugmadi **P** [^] _∨ izaberite digitalnu uslugu koja emituje digitalni teletekst.
- 2 Pratite uputstva na digitalnom teletekstu i pređite na sledeći korak pomoću dugmeta **TEXT (TEKST)**, **OK**, **dugmeta za navigaciju**, **CRVENOG**, **ZELENOG**, **ŽUTOG**, **PLAVOG** ili **NUMERIČKE** dugmadi itd.
- 3 Da biste promenili uslugu digitalnog teleteksta, izaberite drugu uslugu pomoću numeričke ili **P** [^] _∨ dugmadi.

Teletekst u digitalnom servisu



- 1 Pomoću numeričke dugmadi ili dugmadi **P** [^] _∨ izaberite neku uslugu koja emituje digitalni teletekst.
- 2 Pritisnite dugme **TEXT (TEKST)** ili neko od dugmadi u boji da biste uključili teletekst.
- 3 Pratite uputstva na digitalnom teletekstu i pređite na sledeći korak pomoću dugmeta **OK**, **dugmeta za navigaciju**, **CRVENOG**, **ZELENOG**, **ŽUTOG**, **PLAVOG** dugmeta ili **NUMERIČKE** dugmadi itd.
- 4 Pritisnite dugme **TEXT (TEKST)** ili neko od dugmadi u boji da biste isključili digitalni teletekst i vratili se na **TV** prikaz.

Kod nekih usluga, možete pristupiti tekstualnim uslugama Crvenog dugmeta.

ODRŽAVANJE

Redovno ažurirajte i čistite televizor kako biste održali najbolje performanse i produžili životni vek proizvoda.

Čišćenje televizora



OPREZ

- Prvo, isključite napajanje i izvucite kabl za napajanje i sve ostale kablove.
- Ako se televizor neće koristiti duži vremenski period, izvucite kabl za napajanje iz zidne utičnice da biste sprečili moguća oštećenja od udara groma ili strujnog udara.

Ekran i okvir

Da biste uklonili prašinu i male nečistoće, obrišite površinu suvom, čistom i mekom krpom.

Da biste uklonili velike nečistoće, obrišite površinu mekom krpom nakvašenom čistom vodom ili razblaženim blagim deterdžentom. Odmah zatim obrišite suvom krpom.



OPREZ

- Nemojte gurati, grebati ili udarati površinu svojim noktima ili oštrim objektima jer to može dovesti do ogrebotina na ekranu ili narušavanja slike.
- Nemojte koristiti hemikalije, poput voska, benzena, alkohola, razređivače, insekticide, osveživače vazduha ili maziva jer mogu oštetiti površinu ekrana i dovesti do gubitka boja.

Komoda i postolje

Da biste uklonili prašinu i male nečistoće, obrišite komodu suvom, čistom i mekom krpom.

Da biste uklonili velike nečistoće, obrišite komodu mekom krpom nakvašenom čistom vodom ili vodom sa malom količinom blagog deterdženta. Odmah zatim obrišite suvom krpom.



OPREZ

- Nemojte prskati tečnošću po površini. Ukoliko voda prodre u TV, to može dovesti do požara, električnog udara ili kvara.
- Ne koristite hemikalije koje mogu oštetiti površinu.

Kabl za napajanje

Redovno uklanjajte nagomilanu prašinu ili nečistoću sa kabla za napajanje.

Sprečavanje „Urezivanja slike“ ili „ugraviranja“ na ekranu televizora



- Ako se fiksirana slika duži vremenski period prikazuje na ekranu televizora, ona će se urezati i postati stalan nedostatak na ekranu. Ovo „urezivanje slike“ ili „ugraviranje“ nisu pokriveni garancijom.
- Ukoliko je format slike televizora duže vreme podešen na 4:3, može doći do urezivanja slike u crne trake na ekranu.
- Izbegavajte duže prikazivanje fiksirane slike na ekranu televizora (2 ili više sati za LCD, 1 ili više sati za plazma TV) da biste sprečili urezivanje slike.

REŠAVANJE PROBLEMA

Opšte

Problem	Rezolucija
Nije moguće upravljati televizorom pomoću daljinskog upravljača.	<ul style="list-style-type: none"> • Proverite senzor za daljinski upravljač na televizoru, a zatim pokušajte opet. • Proverite da li ima prepreka između televizora i daljinskog upravljača. • Proverite da li baterije rade i da li su ispravno postavljene (⊕ na ⊕, ⊖ na ⊖).
Nema slike i zvuka.	<ul style="list-style-type: none"> • Proverite je li proizvod uključen. • Proverite da li je kabl za napajanje povezan u zidnu utičnicu. • Proverite da li postoji problem u zidnoj utičnici povezivanjem drugih uređaja.
Slika se sporo pojavljuje kada je TV uključen.	<ul style="list-style-type: none"> • Slika je sa isključenim zvukom tokom procesa pokretanja proizvoda. To je normalno. Ako se slika ne pojavljuje za nekoliko minuta, isključite TV 30 sekundi i ponovo pokušajte. Ako se slika i dalje ne pojavljuje, obratite se autorizovanom servisu.
Nije moguće povezivanje spoljašnjih uređaja.	<ul style="list-style-type: none"> • Pogledajte odeljak „Pregled povezivanja” (Pogledajte stranicu 83), a zatim povežite spoljašnji uređaj.
Televizor se iznenada isključuje.	<ul style="list-style-type: none"> • Proverite podešenja upravljanja napajanja. Moguće je da je došlo do prekida u napajanju. • Proverite da li je funkcija Auto sleep (Automatski sleep) aktivirana u postavkama menija Vreme. Pogledajte odeljak „Sleep Tajmer” (Pogledajte stranicu 77). • Ako nema signala na uključenom televizoru, televizor će se automatski isključiti nakon 15 minuta neaktivnosti. (Osim za modele 22/26/32LK335C, 32/37/42LK455C, 19/22/26/32LV255C, 32/37/42/47LV355C, 32/37/42LK469C, 32/37/42/47LV369C, 22/26/32LK336C, 32/37/42LK456C)

Audio

Problem	Rezolucija
Nema zvuka prilikom prikazivanja slika.	<ul style="list-style-type: none"> • Pritisnite dugme  + or - . • Proverite da li je zvuk isključen tako što ćete pritisnuti dugme MUTE (BEZ ZVUKA). • Prođite kroz ostale kanale. Možda postoji problem u emitovanju. • Proverite da li su audio kablovi ispravno povezani.
Jedan od zvučnika proizvodi šum ili nema zvuka.	<ul style="list-style-type: none"> • Promene u vlažnosti i temperaturi sredine mogu dovesti do neobičnog šuma prilikom uključanja i isključenja proizvoda. • Nema problema kod vašeg proizvoda.

Video

Problem	Rezolucija
Prikazuje se crno-bela slika ili je kvalitet boje loš.	<ul style="list-style-type: none"> • Podesite podešavanje boje u meniju SLIKA (Pogledajte stranicu 67). • Proizvod držite na dovoljnom rastojanju od ostalih elektronskih uređaja. • Prođite kroz ostale kanale. Možda postoji problem u emitovanju.
Pojavljaju se horizontalne ili vertikalne trake ili zamućenost slike	<ul style="list-style-type: none"> • Proverite da li postoje lokalne smetnje kao što su električni uređaji.
Na slici se pojavljuju linije ili pruge	<ul style="list-style-type: none"> • Proverite antenu i usmerite je u odgovarajućem smeru.
Kada se proizvod isključi, pojavljuju se senke	<ul style="list-style-type: none"> • Moguće je da su pikseli oštećeni zbog dužeg prikazivanja fiksirane slike (urezivanje slike). Koristite čuvara ekrana da biste sprečili oštećenje piksela na slici.
Napajanje je uključeno, ali je slika izuzetno mračna.	<ul style="list-style-type: none"> • Podesite osvetljenje i kontrast u meniju SLIKA (Pogledajte stranicu 67).
Na ekranu se pojavljuje poruka „Nema signala”.	<ul style="list-style-type: none"> • Proverite da li je signalni kabl ispravno povezan između televizora i proizvoda. • Proverite ulaz tko što ćete pritisnuti dugme INPUT (ULAZ).
Na ekranu se pojavljuju crne tačke.	<ul style="list-style-type: none"> • Nekoliko crvenih, zelenih, belih ili crnih piksela mogu se pojaviti na ekranu, a to se može pripisati karakteristikama panela. To je normalno.
Ofset prikaza je pogrešan.	<ul style="list-style-type: none"> • Podesite podešavanje pozicije u meniju SLIKA (Pogledajte stranicu 67). • Proverite da li proizvod podržava rezoluciju i frekvenciju video kartice. Ako je frekvencija izvan opsega, postavite je na preporučenu rezoluciju pomoću postavki prikaza na spoljašnjim uređaju.
Na pozadini ekrana pojavljuju se tanke linije.	<ul style="list-style-type: none"> • Proverite povezivanje video kabla.
Pojavljuje se horizontalan šum ili zamućenje znakova.	<ul style="list-style-type: none"> • Podesite podešavanje faze u meniju SLIKA. Pogledajte postavku „EKRAN” (Pogledajte stranicu 67).
Neki kanali imaju loš prijem	<ul style="list-style-type: none"> • Prođite kroz ostale kanale. Možda postoji problem u emitovanju. • Moguće je da je signal stanice slab. Usmerite antenu u ispravnom smeru. • Proverite da li postoje lokalne smetnje kao što su električni uređaji.

SPECIFIKACIJE

MODELI		42PT25**	50PT25**
Dimenzije (Š x V x D)	Sa postoljem	987,6 mm x 662,8 mm x 230,5 mm	1171,9 mm x 770,9 mm x 289,8 mm
	Bez postolja	987,6 mm x 608,9 mm x 52,5 mm	1171,9 mm x 712,2 mm x 52,5 mm
Težina	Sa postoljem	21,4 kg	29,5 kg
	Bez postolja	19,9 kg	27,2 kg
MODELI		50PV25**	60PV25**
Dimenzije (Š x V x D)	Sa postoljem	1171,9 mm x 770,9 mm x 289,8 mm	1390,8 mm x 905,2 mm x 334,7 mm
	Bez postolja	1171,9 mm x 712,2 mm x 52,5 mm	1390,8 mm x 835,5 mm x 52,5 mm
Težina	Sa postoljem	29,8 kg	42,6 kg
	Bez postolja	27,5 kg	38,5 kg
MODELI		42PT35**	50PT35**
Dimenzije (Š x V x D)	Sa postoljem	991,8 mm x 667,0 mm x 230,5 mm	1176,1 mm x 774,7 mm x 289,8 mm
	Bez postolja	991,8 mm x 613,8 mm x 52,5 mm	1176,1 mm x 716,5 mm x 52,5 mm
Težina	Sa postoljem	21,5 kg	29,6 kg
	Bez postolja	20,0 kg	27,3 kg
MODELI		50PV35**	
Dimenzije (Š x V x D)	Sa postoljem	1176,1 mm x 774,7 mm x 289,8 mm	
	Bez postolja	1176,1 mm x 716,5 mm x 52,5 mm	
Težina	Sa postoljem	29,9 kg	
	Bez postolja	27,6 kg	
Veličina CI modula Širina x visina x dubina		100 mm x 55 mm x 5 mm	

Gorenavedene specifikacije proizvoda mogu biti promenjene bez prethodnog obaveštenja zbog unapređenja funkcija proizvoda.

Da biste saznali informacije u vezi sa mrežnim napajanjem i potrošnjom energije, pogledajte oznaku na proizvodu.

MODELI		50PZ25**	60PZ25**
		50PZ250-ZB / 50PZ250N-ZB 50PZ250A-ZB / 50PZ250T-ZB	60PZ250-ZB / 60PZ250N-ZB 60PZ250A-ZB / 60PZ250T-ZB
Dimenzije (Š x V x D)	Sa postoljem	1171,9 mm x 770,9 mm x 289,8 mm	1390,8 mm x 905,2 mm x 334,7 mm
	Bez postolja	1171,9 mm x 712,2 mm x 52,5 mm	1390,8 mm x 835,5 mm x 52,5 mm
Težina	Sa postoljem	29,8 kg	42,6 kg
	Bez postolja	27,5 kg	38,5 kg
MODELI		42PW45**	50PW45**
		42PW450-ZA / 42PW450N-ZA 42PW450A-ZA / 42PW450T-ZA 42PW451-ZD / 42PW451N-ZD 42PW451A-ZD / 42PW451T-ZD	50PW450-ZA / 50PW450N-ZA 50PW450A-ZA / 50PW450T-ZA 50PW451-ZD / 50PW451N-ZD 50PW451A-ZD / 50PW451T-ZD
Dimenzije (Š x V x D)	Sa postoljem	984,0 mm x 662,7 mm x 230,5 mm	1168,7 mm x 768,3 mm x 289,7 mm
	Bez postolja	984,0 mm x 608,9 mm x 52,5 mm	1168,7 mm x 712,2 mm x 52,5 mm
Težina	Sa postoljem	21,5 kg	29,5 kg
	Bez postolja	20,0 kg	27,2 kg
MODELI		50PZ55**	60PZ55**
		50PZ550-ZA / 50PZ550N-ZA 50PZ550A-ZA / 50PZ550T-ZA 50PZ551-ZC / 50PZ552-ZD	60PZ550-ZA / 60PZ550N-ZA 60PZ550A-ZA / 60PZ550T-ZA 60PZ551-ZC / 60PZ552-ZD
Dimenzije (Š x V x D)	Sa postoljem	1172,3 mm x 770,9 mm x 289,8 mm	1391,1 mm x 905,2 mm x 334,7 mm
	Bez postolja	1172,3 mm x 712,2 mm x 52,5 mm	1391,1 mm x 835,5 mm x 52,5 mm
Težina	Sa postoljem	29,8 kg	42,6 kg
	Bez postolja	27,5 kg	38,5 kg
MODELI		42PT45**	50PT45**
		42PT450-ZB / 42PT450N-ZB 42PT450A-ZB / 42PT450K-ZB 42PT450-ZH / 42PT450N-ZH 42PT450A-ZH / 42PT450K-ZH	50PT450-ZB / 50PT450N-ZB 50PT450A-ZB / 50PT450K-ZB 50PT450-ZH / 50PT450N-ZH 50PT450A-ZH / 50PT450K-ZH
Dimenzije (Š x V x D)	Sa postoljem	984,0 mm x 662,7 mm x 230,5 mm	1168,7 mm x 768,3 mm x 289,7 mm
	Bez postolja	984,0 mm x 608,9 mm x 52,5 mm	1168,7 mm x 712,2 mm x 52,5 mm
Težina	Sa postoljem	21,5 Kg	29,5 Kg
	Bez postolja	20,0 Kg	27,2 Kg
Veličina CI modula Širina x visina x dubina		100 mm x 55 mm x 5 mm	

Gorenavedene specifikacije proizvoda mogu biti promenjene bez prethodnog obaveštenja zbog unapređenja funkcija proizvoda.



Da biste saznali informacije u vezi sa mrežnim napajanjem i potrošnjom energije, pogledajte oznaku na proizvodu.

MODELI		22LK33**	26LK33**
Dimenzije (Š x V x D)	Sa postoljem	526,0 mm x 377,0 mm x 165,0 mm	663,0 mm x 484,0 mm x 207,0 mm
	Bez postolja	526,0 mm x 331,0 mm x 65,0 mm	663,0 mm x 423,0 mm x 79,9 mm
Težina	Sa postoljem	4,3 kg	7,6 kg
	Bez postolja	4,0 kg	6,5 kg
Zahtevi za napajanje		AC 100-240 V~ 50 / 60 Hz	AC 100-240 V~ 50 / 60 Hz
Potrošnja energije		55 W	100 W
MODELI		32LK33**	32LK43**
Dimenzije (Š x V x D)	Sa postoljem	800,0 mm x 565,0 mm x 207,0 mm	799,0 mm x 555,0 mm x 207,0 mm
	Bez postolja	800,0 mm x 509,0 mm x 73,8 mm	799,0 mm x 506,0 mm x 73,5 mm
Težina	Sa postoljem	9,6 kg	9,4 kg
	Bez postolja	8,6 kg	8,4 kg
Zahtevi za napajanje		AC 100-240 V~ 50 / 60 Hz	AC 100-240 V~ 50 / 60 Hz
Potrošnja energije		120 W	120 W
MODELI		37LK43**	42LK43**
Dimenzije (Š x V x D)	Sa postoljem	916 mm x 625 mm x 261 mm	1023,0 mm x 685,0 mm x 261,0 mm
	Bez postolja	916,0 mm x 575,0 mm x 77,4 mm	1023,0 mm x 635,0 mm x 76,6 mm
Težina	Sa postoljem	12,5 kg	15,1 kg
	Bez postolja	10,8 kg	13,5 kg
Zahtevi za napajanje		AC 100-240 V~ 50 / 60 Hz	AC 100-240 V~ 50 / 60 Hz
Potrošnja energije		160 W	180 W
Veličina CI modula Širina x visina x dubina		100 mm x 55 mm x 5 mm	

Gorenavedene specifikacije proizvoda mogu biti promenjene bez prethodnog obaveštenja zbog unapređenja funkcija proizvoda.

MODELI		32LK45**	37LK45**
		32LK450-ZB / 32LK450A-ZB 32LK450N-ZB / 32LK450U-ZB 32LK451-ZA / 32LK455C-ZB 32LK450-ZH / 32LK450A-ZH 32LK450U-ZH / 32LK450N-ZH 32LK451-ZG / 32LK455-ZA 32LK456C-ZB	37LK450-ZB / 37LK450A-ZB 37LK450N-ZB / 37LK450U-ZB 37LK451-ZA / 37LK455C-ZB 37LK450-ZH / 37LK450A-ZH 37LK450U-ZH / 37LK450N-ZH 37LK451-ZG / 37LK455-ZA 37LK456C-ZB
Dimenzije (Š x V x D)	Sa postoljem	795,0 mm x 568,0 mm x 207,0 mm	913,0 mm x 639,0 mm x 265,0 mm
	Bez postolja	795,0 mm x 504,0 mm x 73,5 mm	913,0 mm x 571,0 mm x 77,4 mm
Težina	Sa postoljem	9,6 kg	12,8 kg
	Bez postolja	8,5 kg	11,1 kg
Zahtevi za napajanje		AC 100-240 V~ 50 / 60 Hz	AC 100-240 V~ 50 / 60 Hz
Potrošnja energije		120 W	160 W
MODELI		42LK45**	32LK53**
		42LK450-ZB / 42LK450A-ZB 42LK450N-ZB / 42LK450U-ZB 42LK451-ZA / 42LK455C-ZB 42LK450-ZH / 42LK450A-ZH 42LK450U-ZH / 42LK450N-ZH 42LK451-ZG / 42LK455-ZA 42LK456C-ZB	32LK530-ZC / 32LK530N-ZC 32LK530A-ZC / 32LK530U-ZC 32LK530T-ZC
Dimenzije (Š x V x D)	Sa postoljem	1019,0 mm x 698,0 mm x 265,0 mm	797 mm x 555 mm x 207 mm
	Bez postolja	1019,0 mm x 631,0 mm x 76,5 mm	797 mm x 495 mm x 73,8 mm
Težina	Sa postoljem	15,1 kg	9,8 kg
	Bez postolja	13,4 kg	8,7 kg
Zahtevi za napajanje		AC 100-240 V~ 50 / 60 Hz	AC 100-240 V~ 50 / 60 Hz
Potrošnja energije		180 W	140 W
MODELI		42LK53**	47LK53**
		42LK530-ZC / 42LK530N-ZC 42LK530A-ZC / 42LK530U-ZC 42LK530T-ZC	47LK530-ZC / 47LK530N-ZC 47LK530A-ZC / 47LK530U-ZC 47LK530T-ZC
Dimenzije (Š x V x D)	Sa postoljem	1024 mm x 685 mm x 261 mm	1137 mm x 758 mm x 270 mm
	Bez postolja	1024 mm x 621 mm x 76,8 mm	1137 mm x 685 mm x 76,8 mm
Težina	Sa postoljem	15,5 kg	20,3 kg
	Bez postolja	13,9 kg	18,3 kg
Zahtevi za napajanje		AC 100-240 V~ 50 / 60 Hz	AC 100-240 V~ 50 / 60 Hz
Potrošnja energije		200 W	250 W
MODELI		47LK95**	
		47LK950-ZA / 47LK950N-ZA 47LK950A-ZA / 47LK950U-ZA	
Dimenzije (Š x V x D)	Sa postoljem	1137 mm x 758 mm x 270 mm	
	Bez postolja	1137 mm x 685 mm x 76,8 mm	
Težina	Sa postoljem	20,3 kg	
	Bez postolja	18,3 kg	
Zahtevi za napajanje		AC 100-240 V~ 50 / 60 Hz	
Potrošnja energije		250 W	
Veličina CI modula Širina x visina x dubina		100 mm x 55 mm x 5 mm	

Gorenavedene specifikacije proizvoda mogu biti promenjene bez prethodnog obaveštenja zbog unapređenja funkcija proizvoda.

MODELI		32LK55**	42LK55**
Dimenzije (Š x V x D)	Sa postoljem	795,0 mm x 568,0 mm x 207,0 mm	1019,0 mm x 698,0 mm x 265,0 mm
	Bez postolja	795,0 mm x 504,0 mm x 73,5 mm	1019,0 mm x 631,0 mm x 76,5 mm
Težina	Sa postoljem	9,2 kg	15,1 kg
	Bez postolja	8,1 kg	13,4 kg
Zahtevi za napajanje		AC 100-240 V~ 50 / 60 Hz	AC 100-240 V~ 50 / 60 Hz
Potrošnja energije		140 W	190 W
MODELI		19LV25**	22LV25**
Dimenzije (Š x V x D)	Sa postoljem	455,2 mm x 354,5 mm x 150,7 mm	526,0 mm x 395,0 mm x 150,7 mm
	Bez postolja	455,2 mm x 313,1 mm x 40,9 mm	526,0 mm x 352,0 mm x 40,9 mm
Težina	Sa postoljem	2,8 kg	3,4 kg
	Bez postolja	2,5 kg	3,2 kg
Zahtevi za napajanje		DC 24 V, 1,4A, 38 W AC-DC adapter : 24 V  , 2,5 A / AC 100-240 V~ 50 / 60 Hz	DC 24 V, 1,7 A, 40 W AC-DC adapter : 24 V  , 2,5 A / AC 100-240 V~ 50 / 60 Hz
MODELI		26LV25**	
Dimenzije (Š x V x D)	Sa postoljem	635,6 mm x 475,0 mm x 178,0 mm	
	Bez postolja	635,6 mm x 413,5 mm x 40,9 mm	
Težina	Sa postoljem	5,6 kg	
	Bez postolja	5,0 kg	
Zahtevi za napajanje		DC 24 V, 18 A, 50 W AC-DC adapter : 24 V  , 2,5 A / AC 100-240 V~ 50 / 60 Hz	
MODELI		32LV25**	
Dimenzije (Š x V x D)	Sa postoljem	777,0 mm x 552,0 mm x 234,0 mm	
	Bez postolja	777,0 mm x 501,0 mm x 35,4 mm	
Težina	Sa postoljem	11,9 kg	
	Bez postolja	10,7 kg	
Zahtevi za napajanje		AC 100-240 V~ 50 / 60 Hz	
Potrošnja energije		70 W	
Veličina CI modula Širina x visina x dubina		100 mm x 55 mm x 5 mm	

Gorenavedene specifikacije proizvoda mogu biti promenjene bez prethodnog obaveštenja zbog unapređenja funkcija proizvoda.

MODELI		32LV35**	37LV35**
		32LV3500-ZA / 32LV3550-ZB 32LV350A-ZA / 32LV355A-ZB 32LV350N-ZA / 32LV355N-ZB 32LV350U-ZA / 32LV355U-ZB 32LV355T-ZC / 32LV355C-ZB 32LV3551-ZD / 32LV355T-ZJ 32LV3550-ZH / 32LV355A-ZH 32LV355U-ZH / 32LV355N-ZH 32LV3500-ZG / 32LV3551-ZK 32LV355C-ZD	37LV3500-ZA / 37LV3550-ZB 37LV350A-ZA / 37LV355A-ZB 37LV350N-ZA / 37LV355N-ZB 37LV350U-ZA / 37LV355U-ZB 37LV355T-ZC / 37LV355C-ZB 37LV3551-ZD / 37LV355T-ZJ 37LV3550-ZH / 37LV355A-ZH 37LV355U-ZH / 37LV355N-ZH 37LV3500-ZG / 37LV3551-ZK 37LV355C-ZD
Dimenzije (Š x V x D)	Sa postoljem	764,0 mm x 545,0 mm x 240,0 mm	888,0 mm x 614,0 mm x 240,0 mm
	Bez postolja	764,0 mm x 484,0 mm x 35,4 mm	888,0 mm x 553,0 mm x 35,4 mm
Težina	Sa postoljem	11,4 kg	13,5 kg
	Bez postolja	9,6 kg	11,7 kg
Zahtevi za napajanje		AC 100-240 V~ 50 / 60 Hz	AC 100-240 V~ 50 / 60 Hz
Potrošnja energije		80 W	100 W
MODELI		40LV35**	42LV35**
		40LV3550-ZB / 40LV355N-ZB 40LV355A-ZB / 40LV355U-ZB	42LV3500-ZA / 42LV3550-ZB 42LV350A-ZA / 42LV355A-ZB 42LV350N-ZA / 42LV355N-ZB 42LV350U-ZA / 42LV355U-ZB 42LV355T-ZC / 42LV355C-ZB 42LV3551-ZD / 42LV355T-ZJ 42LV3550-ZH / 42LV355A-ZH 42LV355U-ZH / 42LV355N-ZH 42LV3500-ZG / 42LV3551-ZK 42LV355C-ZD
Dimenzije (Š x V x D)	Sa postoljem	1228,0 mm x 836,5 mm x 364,0 mm	998,0 mm x 684,0 mm x 256,0 mm
	Bez postolja	1228,0 mm x 795,1 mm x 78,9 mm	998,0 mm x 615,0 mm x 30,4 mm
Težina	Sa postoljem	37,3 kg	15,5 kg
	Bez postolja	34,3 kg	13,3 kg
Zahtevi za napajanje		AC 100-240 V~ 50 / 60 Hz	AC 100-240 V~ 50 / 60 Hz
Potrošnja energije		100 W	110 W
MODELI		47LV35**	
		47LV3500-ZA / 47LV3550-ZB 47LV350A-ZA / 47LV355A-ZB 47LV350N-ZA / 47LV355N-ZB 47LV350U-ZA / 47LV355U-ZB 47LV355T-ZC / 47LV355C-ZB 47LV3551-ZD / 47LV355T-ZJ 47LV3550-ZH / 47LV355A-ZH 47LV355U-ZH / 47LV355N-ZH 47LV3500-ZG / 47LV3551-ZK 47LV355C-ZD	
Dimenzije (Š x V x D)	Sa postoljem	1108,0 mm x 746,0 mm x 256,0 mm	
	Bez postolja	1108,0 mm x 677,0 mm x 30,4 mm	
Težina	Sa postoljem	20,9 kg	
	Bez postolja	18,7 kg	
Zahtevi za napajanje		AC 100-240 V~ 50 / 60 Hz	
Potrošnja energije		140 W	
Veličina CI modula Širina x visina x dubina		100 mm x 55 mm x 5 mm	

Gorenavedene specifikacije proizvoda mogu biti promenjene bez prethodnog obaveštenja zbog unapređenja funkcija proizvoda.

MODELI		32LV34**	42LV34**
Dimenzije (Š x V x D)	Sa postoljem	768,0 mm x 555,0 mm x 240,0 mm	1000,0 mm x 694,0 mm x 257,0 mm
	Bez postolja	768,0 mm x 492,0 mm x 45,0 mm	1000,0 mm x 623,0 mm x 43,0 mm
Težina	Sa postoljem	11,0 kg	14,8 kg
	Bez postolja	9,3 kg	12,4 kg
Zahtevi za napajanje		AC 100-240 V~ 50 / 60 Hz	AC 100-240 V~ 50 / 60 Hz
Potrošnja energije		80 W	110 W
MODELI		32LV45**	37LV45**
Dimenzije (Š x V x D)	Sa postoljem	772,0 mm x 549,0 mm x 240,0 mm	893,0 mm x 618,0 mm x 240,0 mm
	Bez postolja	772,0 mm x 490,0 mm x 34,9 mm	893,0 mm x 558,0 mm x 34,9 mm
Težina	Sa postoljem	10,9 kg	12,4 kg
	Bez postolja	9,1 kg	10,6 kg
Zahtevi za napajanje		AC 100-240 V~ 50 / 60 Hz	AC 100-240 V~ 50 / 60 Hz
Potrošnja energije		100 W	110 W
MODELI		42LV45**	47LV45**
Dimenzije (Š x V x D)	Sa postoljem	1005,0 mm x 688,0 mm x 256,0 mm	1115,0 mm x 750,0 mm x 256,0 mm
	Bez postolja	1005,0 mm x 621,0 mm x 29,9 mm	1115,0 mm x 683,0 mm x 29,9 mm
Težina	Sa postoljem	15,2 kg	20,7 kg
	Bez postolja	13,0 kg	18,5 kg
Zahtevi za napajanje		AC 100-240 V~ 50 / 60 Hz	AC 100-240 V~ 50 / 60 Hz
Potrošnja energije		120 W	140 W
Veličina CI modula Širina x visina x dubina		100 mm x 55 mm x 5 mm	

Gorenavedene specifikacije proizvoda mogu biti promenjene bez prethodnog obaveštenja zbog unapređenja funkcija proizvoda.

MODELI		32LW45**	
		32LW4500-ZB / 32LW450N-ZB 32LW450A-ZB / 32LW450U-ZB 32LW451C-ZB	
Dimenzije (Š x V x D)	Sa postoljem	772,0 mm x 551,0 mm x 240,0 mm	
	Bez postolja	772,0 mm x 490,0 mm x 34,9 mm	
Težina	Sa postoljem	11,4 kg	
	Bez postolja	9,1 kg	
Zahtevi za napajanje		AC 100-240 V~ 50 / 60 Hz	
Potrošnja energije		100 W	
MODELI		42LW45**	47LW45**
		42LW4500-ZB / 42LW450N-ZB 42LW450A-ZB / 42LW450U-ZB 42LW451C-ZB	47LW4500-ZB / 47LW450N-ZB 47LW450A-ZB / 47LW450U-ZB 47LW451C-ZB
Dimenzije (Š x V x D)	Sa postoljem	1005,0 mm x 686,0 mm x 255,0 mm	1115,0 mm x 748,0 mm x 255,0 mm
	Bez postolja	1005,0 mm x 621,0 mm x 29,9 mm	1115,0 mm x 683,0 mm x 29,9 mm
Težina	Sa postoljem	15,9 kg	21,4 kg
	Bez postolja	13,0 kg	18,5 kg
Zahtevi za napajanje		AC 100-240 V~ 50 / 60 Hz	AC 100-240 V~ 50 / 60 Hz
Potrošnja energije		120 W	140 W
MODELI		55LW45**	
		55LW4500-ZB / 55LW450N-ZB 55LW450A-ZB / 55LW450U-ZB 55LW451C-ZB	
Dimenzije (Š x V x D)	Sa postoljem	1293,0 mm x 851,0 mm x 341,0 mm	
	Bez postolja	1293,0 mm x 785,0 mm x 29,9 mm	
Težina	Sa postoljem	27,0 kg	
	Bez postolja	22,0 kg	
Zahtevi za napajanje		AC 100-240 V~ 50 / 60 Hz	
Potrošnja energije		160 W	
MODELI		42LW54**	47LW54**
		42LW5400-ZA / 42LW540N-ZA 42LW540A-ZA / 42LW540U-ZA	47LW5400-ZA / 47LW540N-ZA 47LW540A-ZA / 47LW540U-ZA
Dimenzije (Š x V x D)	Sa postoljem	977,0 mm x 648,0 mm x 268,0 mm	1089,0 mm x 711,0 mm x 268,0 mm
	Bez postolja	977,0 mm x 584,0 mm x 37,1 mm	1089,0 mm x 647,0 mm x 37,1 mm
Težina	Sa postoljem	16,6 kg	21,9 kg
	Bez postolja	12,4 kg	17,7 kg
Zahtevi za napajanje		AC 100-240 V~ 50 / 60 Hz	AC 100-240 V~ 50 / 60 Hz
Potrošnja energije		130 W	140 W
Veličina CI modula Širina x visina x dubina		100 mm x 55 mm x 5 mm	

Gorenavedene specifikacije proizvoda mogu biti promenjene bez prethodnog obaveštenja zbog unapređenja funkcija proizvoda.

MODELI		22LV55**	26LV55**
Dimenzije (Š x V x D)	Sa postoljem	530,0 mm x 388,0 mm x 151,0 mm	640,0 mm x 474,0 mm x 178,0 mm
	Bez postolja	530,0 mm x 340,0 mm x 31,3 mm	640,0 mm x 405,0 mm x 31,0 mm
Težina	Sa postoljem	3,2 kg	5,05 kg
	Bez postolja	2,8 kg	4,4 kg
Zahtevi za napajanje		DC 24 V, 1,7 A, 40 W AC-DC adapter : 24 V $\overline{\text{---}}$, 2,5 A / AC 100-240 V~ 50 / 60 Hz	DC 24 V, 2,1 A, 60 W AC-DC adapter : 24 V $\overline{\text{---}}$, 2,5 A / AC 100-240 V~ 50 / 60 Hz
MODELI		19LV23**	22LV23**
Dimenzije (Š x V x D)	Sa postoljem	471,2 mm x 365,9 mm x 155,4 mm	542,9 mm x 407,1 mm x 155,4 mm
	Bez postolja	471,2 mm x 315,5 mm x 34,4 mm	542,9 mm x 357,6 mm x 34,4 mm
Težina	Sa postoljem	3,4 kg	4,2 kg
	Bez postolja	3,2 kg	3,9 kg
Zahtevi za napajanje		DC 24 V, 1,4 A, 38 W AC-DC adapter : 24 V $\overline{\text{---}}$, 2,5 A / AC 100-240 V~ 50 / 60 Hz	DC 24 V, 1,7 A, 40 W AC-DC adapter : 24 V $\overline{\text{---}}$, 2,5 A / AC 100-240 V~ 50 / 60 Hz
MODELI		32LK46**	37LK46**
Dimenzije (Š x V x D)	Sa postoljem	795,0 mm x 568,0 mm x 207,0 mm	913,0 mm x 639,0 mm x 265,0 mm
	Bez postolja	795,0 mm x 504,0 mm x 73,5 mm	913,0 mm x 571,0 mm x 77,4 mm
Težina	Sa postoljem	9,6 kg	12,8 kg
	Bez postolja	8,5 kg	11,1 kg
Zahtevi za napajanje		AC 100-240 V~ 50 / 60 Hz	AC 100-240 V~ 50 / 60 Hz
Potrošnja energije		120 W	160 W
MODELI		42LK46**	
Dimenzije (Š x V x D)	Sa postoljem	1019,0 mm x 698,0 mm x 265,0 mm	
	Bez postolja	1019,0 mm x 631,0 mm x 76,5 mm	
Težina	Sa postoljem	15,1 kg	
	Bez postolja	13,4 kg	
Zahtevi za napajanje		AC 100-240 V~ 50 / 60 Hz	
Potrošnja energije		180 W	
Veličina CI modula Širina x visina x dubina		100 mm x 55 mm x 5 mm	

Gorenavedene specifikacije proizvoda mogu biti promjenjene bez prethodnog obaveštenja zbog unapređenja funkcija proizvoda.

MODELI		32LV36**	37LV36**
		32LV369C-ZD	37LV369C-ZD
Dimenzije (Š x V x D)	Sa postoljem	764,0 mm x 545,0 mm x 240,0 mm	888,0 mm x 614,0 mm x 240,0 mm
	Bez postolja	764,0 mm x 484,0 mm x 35,4 mm	888,0 mm x 553,0 mm x 35,4 mm
Težina	Sa postoljem	11,4 kg	13,5 kg
	Bez postolja	9,6 kg	11,7 kg
Zahtevi za napajanje		AC 100-240 V~ 50 / 60 Hz	AC 100-240 V~ 50 / 60 Hz
Potrošnja energije		80 W	100 W
MODELI		42LV36**	47LV36**
		42LV369C-ZD	47LV369C-ZD
Dimenzije (Š x V x D)	Sa postoljem	998,0 mm x 684,0 mm x 256,0 mm	1108,0 mm x 746,0 mm x 256,0 mm
	Bez postolja	998,0 mm x 615,0 mm x 30,4 mm	1108,0 mm x 677,0 mm x 30,4 mm
Težina	Sa postoljem	15,5 kg	20,9 kg
	Bez postolja	13,3 kg	18,7 kg
Zahtevi za napajanje		AC 100-240 V~ 50 / 60 Hz	AC 100-240 V~ 50 / 60 Hz
Potrošnja energije		110 W	140 W
Veličina CI modula Širina x visina x dubina		100,0 mm x 55,0 mm x 5,0 mm	

Gorenavedene specifikacije proizvoda mogu biti promenjene bez prethodnog obaveštenja zbog unapređenja funkcija proizvoda.

Uslovi okoline	Radna temperatura	0 °C do 40 °C
	Radna vlažnost	Manje od 80 %
	Temperatura skladištenja Vlažnost skladištenja	-20 °C do 60 °C Manje od 85 %

	Digitalna TV ¹	Digitalna TV	Analogna TV
Televizijski sistemi	DVB-T/T2 DVB-C	DVB-T DVB-C	PAL/SECAM B/G/D/K, PAL I/II, SECAM L/L ²
Pokrivenost programa	VHF, UHF		VHF: E2 do E12, UHF: E21 do E69, CATV: S1 do S20, HYPER: S21 do S47
Maksimalni broj programa koji se mogu sačuvati	1,000		
Induktivni otpor spoljne antene	75 Ω		75 Ω

1 Samo za modele koji podržavaju DVB-T2

2 Osim za modele koji podržavaju DVB-T2

Režim koji podržava RGB-PC HDMI/DVI-PC

Rezolucija	Horizontalna frekvencija (kHz)	Vertikalna frekvencija (Hz)
720x400	31,468	70,08
640x480	31,469	59,94
800x600	37,879	60,31
1024x768	48,363	60,00
1280x768 (HDMI-PC režim: osim za LCD TV/LED LCD TV)	47,78	59,87
1360x768	47,72	59,80
1280x1024	63,981	60,02
1920x1080 (RGB-PC)	66,587	59,93
1920x1080 (HDMI-PC)	67,5	60,00

(Osım za modele 42/50PT****, 42/50PW****,
22/26/32LK33**, 19/26/32LV25**, 19/22LV23**)

(Osım za modele 42/50PT****, 42/50PW****)

Informacija o komponentnim priključcima

Komponentni priključci na televizoru	Y	P _B	P _R
--------------------------------------	---	----------------	----------------

Video izlazi na DVD plejeru	Y	P _B	P _R
	Y	B-Y	R-Y
	Y	Cb	Cr
	Y	Pb	Pr

Signal	Komponentni
480i/576i	O
480p/576p	O
720p/1080i	O
1080p	O (samo za 50 / 60 Hz)

Režim koji podržava HDMI/DVI-DTV

Rezolucija	Horizontalna frekvencija (kHz)	Vertikalna frekvencija (Hz)
720x480	31,469	59,94
	31,5	60
720x576	31,25	50
1280x720	37,5	50
	44,96	59,94
	45	60
1920x1080	33,72	59,94
	33,75	60
	28,125	50
	26,97	23,97
	27	24
	33,716	29,976
	33,75	30,00
	56,25	50
	67,43	59,94
	67,5	60

RF SPECIFIKACIJE

- Specifikacija RF modula (BM-LDS201)
(Samo za modele 50/60PZ25**,
42/50PW45**, 50/60PZ55**)

Za TV korišćenjem radio frekvencije od 2,4 GHz.

- » Izlaz: 1 dBm ili manje
- » Maksimalno komunikaciono rastojanje: 10 m u otvorenom prostoru
- » Propusni opseg: 2,4 GHz (2,4035 GHz - 2,4783 GHz)
- » Brzina prenosa: 250 kbps

FCC ID za RF modul unutar televizora

FCC ID : BEJLDS201



Režim koji podržava video

Datoteka	Video dekodier	Audio kodek	Maksimalna rezolucija
Naziv oznake tipa datoteke			
mpg, mpeg	MPEG1, MPEG2	MP2, MP3, Dolby Digital, LPCM	1920x1080@30p (Samo za, Motion JPEG 640x480@30p)
dat	MPEG1	MP2	
ts, trp, tp	MPEG2, H.264/AVC, VC1	MP2, MP3, Dolby Digital, AAC, HE-AAC	
vob	MPEG1, 2	MP2, MP3, Dolby Digital, LPCM	
mp4, mov	MPEG4, DivX 3.11, DivX 4.12, DivX 5.x, DivX 6, Xvid 1.00, Xvid 1.01, Xvid 1.02, Xvid 1.03, Xvid 1.10-beta1/2, H.264/AVC	AAC, HE-AAC, MP3	
mkv	H.264/AVC, MPEG-1,2,4	MP2, MP3, Dolby Digital, AAC HE-AAC, LPCM	
divX, avi	MPEG2, MPEG4, DivX 3.11, DivX 4, DivX 5, DivX 6, Xvid 1.00, Xvid 1.01, Xvid 1.02, Xvid 1.03, Xvid 1.10-beta1/2, H.264/AVC	MP2, MP3, Dolby Digital, LPCM ADPCM, AAC, HE-AAC	
Motion JPEG (avi, mp4, mkv)	JPEG	LPCM, ADPCM	
asf, wmv	VC1	WMA	
flv	Sorenson H.263, H.264/AVC	MP3, AAC	

Režim koji podržava 3D

	Signal	Rezolucija	Horizontalna Frekvencija (kHz)	Vertikalna frekvencija (Hz)	3D video formati koji se mogu reprodukovati
HDMI ulaz	720p	1280 X 720	44,96 / 45	59,94 / 60	Gore/dole, levo/desno
			89,9 / 90	59,94/60	HDMI 3D Frame Packing
			37,5	50	Gore/dole, levo/desno
			75		HDMI 3D Frame Packing
	1080i	1920 X 1080	33,72 / 33,75	59,94/60	Gore/dole, levo/desno
			28,125	50	
	1080p	1920 X 1080	69,433 / 67,50	59,94/60	Gore/dole, levo/desno, šahovska tabla Single Frame Sequential
			56,250	50	
			27	24	Gore/dole, levo/desno, šahovska tabla
			53,95 / 54	23,98 / 24	HDMI 3D Frame Packing
USB ulaz	1080p	1920 X 1080	33,75	30	Gore/dole, levo/desno Šahovska tabla, MPO(Fotografija)
	Rezolucija				3D video formati koji se mogu reprodukovati
	Druga rezolucija				Gore/dole, levo/desno
PC ulaz	1920 X 1080		66,587	59,93	Gore/dole, levo/desno
Komponentni Ulaz (Samo za plazma TV)	720p	1280 X 720	44,96	59,94	Gore/dole, levo/desno
			45,00	60,00	
	1080i	1920 X 1080	37,50	50,00	
			33,72	59,94	
			33,75	60,00	Gore/dole, levo/desno
			28,125	50,00	
DTV	Signal				3D video formati koji se mogu reprodukovati
	720p, 1080i				Gore/dole, levo/desno

IR KODOVI

- (Ova funkcija nije dostupna za sve modele.)

Kôd (Heksadecimalni)	Funkcija	Napomena
08	⏻(NAPAJANJE)	Dugme daljinskog upravljača (Uključivanje/isključivanje)
95	ENERGY SAVING (UŠTEDA ENERGIJE)	Dugme daljinskog upravljača
30	AV MODE (AV REŽIM)	Dugme daljinskog upravljača
0B	INPUT (ULAZ)	Dugme daljinskog upravljača
F0	TV/RAD	Dugme daljinskog upravljača
10-19	Numerički taster 0-9	Dugme daljinskog upravljača
53	LIST (LISTA)	Dugme daljinskog upravljača
1A	Q.VIEW (BRZI MENI)	Dugme daljinskog upravljača
02	⏏ +	Dugme daljinskog upravljača
03	⏏ -	Dugme daljinskog upravljača
1E	FAV/MARK (OMILJ./OBELEŽI)	Dugme daljinskog upravljača
DC	3D	Dugme daljinskog upravljača
09	MUTE (BEZ ZVUKA)	Dugme daljinskog upravljača
00	P▲	Dugme daljinskog upravljača
01	P▼	Dugme daljinskog upravljača
43	Home (Početni meni)	Dugme daljinskog upravljača
AB	GUIDE (VODIČ)	Dugme daljinskog upravljača
45	Q.MENU (BRZI MENI)	Dugme daljinskog upravljača
28	BACK (NAZAD)	Dugme daljinskog upravljača
AA	INFO	Dugme daljinskog upravljača
5B	EXIT (IZLAZ)	Dugme daljinskog upravljača
44	OK	Dugme daljinskog upravljača
40	▲	Dugme daljinskog upravljača
41	▼	Dugme daljinskog upravljača
07	<	Dugme daljinskog upravljača
06	>	Dugme daljinskog upravljača
72	CRVENO	Dugme daljinskog upravljača
71	ZELENO	Dugme daljinskog upravljača
63	ŽUTO	Dugme daljinskog upravljača
61	PLAVO(3D POSTAVKA)	Dugme daljinskog upravljača
20	TEXT (TEKST)	Dugme daljinskog upravljača
21	T.OPT(T.Option)	Dugme daljinskog upravljača
39	SUBTITLE (titl)	Dugme daljinskog upravljača
B1	■	Dugme daljinskog upravljača
B0	▶	Dugme daljinskog upravljača
BA	(ZAMRZNI)	Dugme daljinskog upravljača
8E	▶▶	Dugme daljinskog upravljača
8F	◀◀	Dugme daljinskog upravljača
7E	SIMPLINK	Dugme daljinskog upravljača
79	RATIO (FORMAT)	Dugme daljinskog upravljača
91	AD (AUDIO OPIS)	Dugme daljinskog upravljača

KONFIGURACIJA SPOLJAŠNJEG KONTROLNOG UREĐAJA

RS-232C konfiguracija

Priključite ulaznu utičnicu RS-232C (serijski port) na eksternom kontrolnom uređaju (kao što je kompjuter ili A/V kontrolni sistem) da biste upravljali funkcije TV-a od spolja.

Priključite serijski port kontrolnog uređaja u RS-232C utičnici na zadnjoj ploči TV-a.

Napomena: RS-232C kablovi ne isporučuju se sa proizvodom.

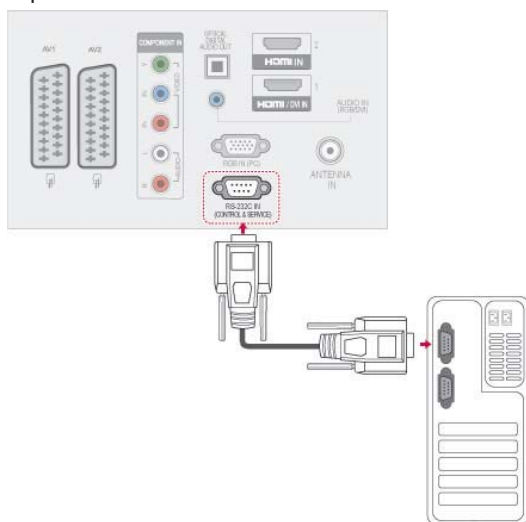

Tip konektora; D-Sub 9-pinski muški

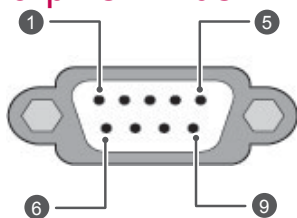

Br.	Naziv pina
1	Nema vezu
2	RXD (za prijem podataka)
3	TXD (za prenos podataka)
4	DTR (spreman za bočnu terminalsku opremu)
5	GND
6	DSR (spreman za bočnu opremu za prenos podataka)
7	RTS (spreman za slanje)
8	CTS (čisto za slanje)
9	Nema vezu

RS-232C konfiguracije

Konfiguracije sa 7 žica (standardni RS-232C kabl)

	PC	TV	
RXD	2	3	TXD
TXD	3	2	RXD
GND	5	5	GND
DTR	4	6	DSR
DSR	6	4	DTR
RTS	7	8	CTS
CTS	8	7	RTS
	D-Sub 9	D-Sub 9	

Konfiguracije sa 3 žice (nestandardno)

	PC	TV	
RXD	2	3	TXD
TXD	3	2	RXD
GND	5	5	GND
DTR	4	6	DTR
DSR	6	4	DSR
RTS	7	7	RTS
CTS	8	8	CTS
	D-Sub 9	D-Sub 9	

Set ID

Postavi ID uređaja. "Stvarno mapiranje podataka" na stranici 116

- 1 Pritisnite dugme **Home (Početni meni)** da biste pristupili glavnim menijima.
- 2 Pritisnite dugmad za navigaciju da biste došli do **OPCIJE, A** zatim pritisnite dugme **OK**.
- 3 Pritisnite dugmad za navigaciju da biste došli do opcije **POSTAVI ID UREĐAJA**, a zatim pritisnite dugme **OK**.
- 4 Krećite se nalevo ili nadesno da biste izabrali opciju Postavi ID uređaja, a zatim izaberite opciju **Zatvori**. Opseg podešavanja je 1- 99.
- 5 Kada završite, pritisnite dugme **EXIT (IZLAZ)**.

Parametri komunikacije

- Brzina prenosa: 9600 bps (UART)
- Dužina podataka: 8 bita
- Parnost : Nema
- Stop bit: 1 bit
- Kod komunikacije: ASCII kod
- Koristite ukršteni kabl.

Referentna lista komandi

	KOMANDA1	KOMANDA2	PODATAK (Heksadecimalno)		KOMANDA1	KOMANDA2	PODATAK (Heksadecimalno)
01. Napajanje	k	a	00 do 01	14. Bas	k	s	00 do 64
02. Format slike	k	c	(Pogledajte stranicu 113)	15. Balans	k	t	00 do 64
03. Ekran Bez zvuka	k	d	(Pogledajte stranicu 113)	16. Temperatura boje	x	u	00 do 64
04. Jačina zvuka Bez zvuka	k	e	00 do 01	17. ISM Metoda	j	p	(Pogledajte stranicu 115)
05. Kontrola jačine zvuka	k	f	00 do 64	18. Ušteda energije	j	q	00 do 05
06. Kontrast	k	g	00 do 64	19. Automatska Konfiguracija	j	u	01
07. Osvetljaj	k	h	00 do 64	20. Komanda za podešavanje	m	a	(Pogledajte stranicu 115)
08. Boja	k	i	00 do 64	21. Dodaj/ Preskoči kanal	m	b	00 do 01
09. Nijansa	k	j	00 do 64	22. Taster	m	c	Kod za taster
10. Oštrina	k	k	00 do 64	23. Upravljanje Pozadinskim Osvetljenjem	m	g	00 do 64
11. OSD Izbor	k	l	00 do 01	24. Izbor unosa (glavni)	x	b	(Pogledajte stranicu 116)
12. Daljinski upravljač Režim zaključaj	k	m	00 do 01	25. 3D	x	t	(Pogledajte stranicu 116)
13. Visoki tonovi	k	r	00 do 64	26. Prošireni 3D	x	v	(Pogledajte stranicu 116)

- * Napomena: Tokom USB operacija, na primer prikazivanja DivX ili EMF datoteka, sve komande se tretiraju kao NG i ne izvršava se nijedna komanda osim napajanja(ka) i funkcije dugmadi (mc).

Transmisija / Prijem protokola

Metod prenosa

[Komanda1][Komanda2][][Set ID][][Podatak][Cr]

[Komanda 1] : Prva komanda za upravljanje televizorom. (j, k, m ili x)

[Komanda 2] : Druga komanda za upravljanje televizorom.

[Postavi ID uređaja] : Možete da podesite postavljanje ID-ja uređaja da biste odabrali željeni ID broj monitora u meniju Opcija. Opseg podešavanja je 1 to 99.

Kada izaberete Postavi ID '0', onda se upravlja svaka priključena garnitura.

„Postavi ID uređaja“ je označen kao decimalna vrednost (1 do 99) u meniju u meniju i kao heksadecimalna vrednost (0x0 do 0x63) u protokolu prenosa/prijema.

[PODACI] : Za prenos podataka komandi. Prenosi 'FF' podatke za očitavanje statusa komande.

[Cr] : Povratak kursora na početak reda
ASCII kod „0x0D“

[] : ASCII kod 'razmak (0x20)'

OK Potvrda

[Komanda2][][Postavi ID][][OK][Podatak][x]

*TV prenosi ACK (potvrdu) na osnovu ovog formata kada prima normalne podatke. Ako je podatak u režimu čitanja podataka, označava trenutni status podatka. Ako je podatak u režimu upisa, vратиće se podaci sa računara.

Potvrda greške

[Komanda2][][Postavi ID][][NG][Podatak][x]

*TV prenosi ACK (potvrdu) na osnovu ovog formata kada prima nepravilne podatke od nepodržanih funkcija ili u slučaju grešaka u komunikaciji.

Podaci 00: Nevažeci kod

01. Napajanje (komanda: k a)

- ▶ Za kontrolu uključivanja/isključivanja napajanja TV-a.

Prenos [k][a][][Postavi ID uređaja][][Podatak][Cr]

Podaci 00 : Napajanje isključeno 01 : Napajanje uključeno

Ack (Pot.) [a][][Postavi ID uređaja][][OK/NG][Podatak][x]

- ▶ Za prikaz uključenog/isključenog napajanja.

Prenos [k][a][][Postavi ID uređaja][][FF][Cr]

Ack (Pot.) [a][][Postavi ID uređaja][][OK/NG][Podatak][x]

- * Na sličan način, ako ostale funkcije prenose '0xFF' podatak zasnovan na ovom formatu, onda povratna sprega potvrđivanja podataka daje stat- us o svim funkcijama.
- * OK Ack., Potvrda greške ili druge poruke mogu biti prikazane na ekranu ako je napajanje TV-a uključeno.

02. Format slike (Komanda: k c) (veličina glavne slike)

- ▶ Za podešavanje formata slike. (format glavne slike) Format slike takođe možete podesiti pomoću opcije Format slike u brzom meniju. ili meni **SLIKA**.

Prenos [k][c][][Postavi ID uređaja][][Podatak][Cr]

Podatak 01 : Normalni ekran (4:3)	07 : 14:9	09 : Automatski
02 : Širok ekran (16:9)	0B : Puno proširenje	10 do 1F : Bioskopsko
04 : Zoom	zumiranje 1	
06 : Original	do 16	

Ack (Pot.) [c][][Postavi ID uređaja][][OK/NG][Podatak][x]

- * Ako koristite PC ulaz, izaberite format slike 16:9 ili 4:3.
- * U DTV/HDMI (1080i 50 Hz / 60 Hz, 720p 50Hz / 60 Hz, 1080p 24 Hz / 30 Hz / 50 Hz / 60 Hz) i komponentnom režimu (720p, 1080i, 1080p 50 Hz / 60 Hz) dostupna je opcija Samo skeniranje.
- * Puno proširenje je podržano samo u digitalnom, analognom i AV režimu.

03. Ekran Bez slike (komanda: k d)

- ▶ Za upravljanje uključivanjem/isključivanjem ekrana.

Prenos [k][d][][Postavi ID uređaja][][Podatak][Cr]

Podaci 00 : Opcija ekrana bez slike isključena (Slika uključena) Isključeno prigušivanje zvuka za video snimak
01 : Opcija ekrana bez slike uključena (Slika isključena)
10 : Uključeno prigušivanje zvuka za video snimaka

Ack (Pot.) [d][][Postavi ID uređaja][][OK/NG][Podatak][x]

- * U slučaju utišavanja samo videa, na TV-u se prikazuje On Screen Display(OSD). Ali, u slučaju utišavanja ekrana, TV neće prikazivati OSD.

04. Opcija bez zvuka (komanda: k e)

- ▶ Za upravljanje uključivanjem/isključivanjem zvuka. Takođe, možete podesiti isključivanje zvuka upotrebom tastera MUTE (bez zvuka) na daljinskom upravljaču.

Prenos [k][e][][Postavi ID uređaja][][Podatak][Cr]

Podaci 00 : Opcija „Bez zvuka“ je uključena (zvuk je isključen)
01 : Opcija bez zvuka isključena (Glasnoća uključena)

Ack (Pot.) [e][][Postavi ID uređaja][][OK/NG][Podatak][x]

05. Upravljanje Glasnoće (komanda: k f)

- ▶ Za podešavanje glasnoće. Jačinu zvuka možete podesiti i pomoću dugmadi za JAČINU ZVUKA na daljinskom upravljaču.

Prenos [k][f][][Postavi ID uređaja][][Podatak][Cr]

Podaci Min : 00 do Maks : 64

* Pogledajte odeljak „Stvarno mapiranje podataka“. Pogledajte stranicu 116.

Ack (Pot.) [f][][Postavi ID uređaja][][OK/NG][Podatak][x]

06. Kontrast (komanda: k g)

- ▶ Za podešavanje kontrasta ekrana. Takođe, možete podesiti kontrast u meniju **SLIKA**.

Prenos [k][g][][Postavi ID uređaja][][Podatak][Cr]

Podaci Min : 00 do Maks : 64

* Pogledajte odeljak „Stvarno mapiranje podataka“. Pogledajte stranicu 116.

Ack (Pot.) [g][][Postavi ID uređaja][][OK/NG][Podatak][x]

07. Osvetljenje (komanda: k h)

- ▶ Za podešavanje osvetljaja ekrana. Takođe možete podesiti osvetlaj u meniju **SLIKA**.

Prenos [k][h][][Postavi ID uređaja][][Podatak][Cr]

Podaci Min : 00 do Maks : 64

* Pogledajte odeljak „Stvarno mapiranje podataka“. Pogledajte stranicu 116.

Ack (Pot.) [h][][Postavi ID uređaja][][OK/NG][Podatak][x]

08. Boja (komanda: k i)

- ▶ Za podešavanje boje na ekranu. Takođe možete podesiti boju u meniju **SLIKA**.

Prenos [k][i][][Postavi ID uređaja][][Podatak][Cr]

Podaci Min : 00 do Maks : 64

* Pogledajte odeljak „Stvarno mapiranje podataka“. Pogledajte stranicu 116.

Ack (Pot.) [i][][Postavi ID uređaja][][OK/NG][Podatak][x]

09. Nijansa (komanda: k j)

- ▶ Za podešavanje nijanse na ekranu. Takođe možete podesiti nijansu u meniju **SLIKA**.

Prenos [k][j][] [[Postavi ID uređaja][] [[Podatak][Cr]

Podaci Crvena: 00 do Zelena : 64
* Pogledajte odeljak „Stvarno mapiranje podataka“. Pogledajte stranicu 116.

Ack (Pot.) [j][] [[Postavi ID uređaja][] [[OK/NG][Podatak][x]

10. Oštrina (komanda: k k)

- ▶ Za podešavanje oštine slike. Takođe možete podesiti oštrinu u meniju **SLIKA**.

Prenos [k][k][] [[Postavi ID uređaja][] [[Podatak][Cr]

Podaci Min : 00 do Maks : 64
* Pogledajte odeljak „Stvarno mapiranje podataka“. Pogledajte stranicu 116.

Ack (Pot.) [k][] [[Postavi ID uređaja][] [[OK/NG][Podatak][x]

11. OSD izbor (komanda: k l)

- ▶ Za izbor uključivanja/isključivanja OSD-a (prikaz na ekranu) kada upravljate daljinskim upravljačem.

Prenos [k][l][] [[Postavi ID uređaja][] [[Podatak][Cr]

Podaci 00 : OSD isključen 01 : OSD uključen

Ack (Pot.) [l][] [[Postavi ID uređaja][] [[OK/NG][Podatak][x]

12. Režim zaključan daljinski upravljač (komanda: km)

- ▶ Za zaključavanje kontrola na prednjoj ploči monitora i daljinskom upravljaču.

Prenos [k][m][] [[Postavi ID uređaja][] [[Podatak][Cr]

Podaci 00 : Zaključavanje isključeno 01 : Zaključavanje uključeno

Ack (Pot.) [m][] [[Postavi ID uređaja][] [[OK/NG][Podatak][x]

* Ako ne koristite daljinski upravljač, onda upotrebite ovaj režim.

Kada je glavno napajanje uključeno/isključeno, onda se oslobađa spoljno zaključavanje kontrola.

* U stanju pripravnosti, ako je uključeno zaključavanje tastature, televizor se neće uključiti pritiskom na taster za napajanje na daljinskom upravljaču niti lokalnog tastera.

13. Visoki tonovi (komanda: k r)

- ▶ Da biste podesili visoke tonove. Takođe možete podesiti visoke tonove u meniju **ZVUK**.

Prenos [k][r][] [[Postavi ID uređaja][] [[Podatak][Cr]

Podaci Min : 00 do Maks : 64
* Pogledajte odeljak „Stvarno mapiranje podataka“. Pogledajte stranicu 116.

Ack (Pot.) [r][] [[Postavi ID uređaja][] [[OK/NG][Podatak][x]

14. Bas (komanda: k s)

- ▶ Da biste podesili niske tonove. Takođe možete podesiti niske tonove u meniju **ZVUK**.

Prenos [k][s][] [[Postavi ID uređaja][] [[Podatak][Cr]

Podaci Min : 00 do Maks : 64
* Pogledajte odeljak „Stvarno mapiranje podataka“. Pogledajte stranicu 116..

Ack (Pot.) [s][] [[Postavi ID uređaja][] [[OK/NG][Podatak][x]

15. Balans (komanda: k t)

- ▶ Za podešavanje balansa. Takođe možete podesiti balans u meniju **ZVUK**.

Prenos [k][t][] [[Postavi ID uređaja][] [[Podatak][Cr]

Podaci Min : 00 do Maks : 64

* Pogledajte odeljak „Stvarno mapiranje podataka“. Pogledajte stranicu 116.

Ack (Pot.) [t][] [[Postavi ID uređaja][] [[OK/NG][Podatak][x]

16. Temp. boje (komanda: x u)

- ▶ Za podešavanje temperature boje. Takođe, možete podešavati temperaturu boje iz menija **SLIKA**.

Prenos [x][u][] [[Postavi ID uređaja][] [[Podatak][Cr]

Podaci Min : 00 do Maks : 64

* Pogledajte odeljak „Stvarno mapiranje podataka“. Pogledajte stranicu 116.

Ack (Pot.) [u][] [[Postavi ID uređaja][] [[OK/NG][Podatak][x]

17. ISM Metoda (Komanda: j p) (samo za plazma TV)

- ▶ Za kontrolu ISM metoda. Takođe možete da prilagodite opciju ISM metoda u meniju **OPCIJA**.

Prenos [j][p][][Postavi ID uređaja][][Podatak][Cr]

Podatak 02: Orbiter
 04: Izbeljivanje
 08: Normalno
 20: Bojenje

Ack (Pot.) [p][][Postavi ID uređaja][][OK/NG][Podatak][x]

18. Štednja energije (Komanda: j q)

- ▶ Da biste smanjili potrošnju energije za TV. Takođe možete da prilagodite opciju Ušteda energije u meniju **SLIKA**.

Prenos [j][q][][Postavi ID uređaja][][Podatak][Cr]

Funkcija uštede energije				Nivo				Opis	
7	6	5	4	3	2	1	0		
0	0	0	0	Nisko apajanje	0	0	0	0	Isključeno
0	0	0	0	Nisko apajanje	0	0	0	1	Minimum
0	0	0	0	Nisko apajanje	0	0	1	0	Srednje
0	0	0	0	Nisko apajanje	0	0	1	1	Maksimalno
0	0	0	0	Nisko Napajanje	0	1	0	1	Isključen ekran
0	0	0	0	Nisko Napajnje	0	1	0	0	Inteligentni senzor (Samo za plazma TV)
0	0	0	0	Nisko Napajnje	0	1	0	0	Automatski (Samo za LCD TV/LED LCD TV - U zavisnosti od modela)

Ack (Pot.) [q][][Postavi ID uređaja][][OK/NG][Podatak][x]

19. Autom. konfiguracija (komanda: j u)

- ▶ Za podešavanje pozicije slike i automatsko smanjivanje drhtanje slike. Ovo radi samo u režimu RGB (PC).

Prenos [j][u][][Postavi ID uređaja][][Podatak][Cr]

Podaci 01: Za podešavanje

Ack (Pot.) [u][][Postavi ID uređaja][][OK/NG][Podatak][x]

20. Komanda za podešavanje (komanda: m a)

- ▶ Bira kanal sledećeg fizičkog broja.

Prenos [m][a][][Postavi ID][][Podatak0][][Podatak1][][Podatak2][Cr]

Podaci 00 : Podaci visokog kanala
 Podaci 01 : Podaci niskog kanala
 osim Br. 47 -> 00 2F (2FH)
 Br. 394 -> 01 8A (18AH),
 DTV Br. 0 -> nije bitno
 Podaci02 :0x00 : Analogni glavni
 0x10 : DTV glavni
 0x20 : Radio

Opseg podataka kanala
 Analogni- Min: 00 do Maks: 63 (0 do 99)
 Digital - Min: 00 do Maks: 3E7 (0 do 999)
 (Osim za Švedsku, Finsku, Norvešku, Dansku, Irsku)
 Digital - Min: 00 do Maks: 270F (0 do 9999)
 (Samo Švedska, Finska, Norveška, Danska, Irska)

Ack (Pot.) [a][][Postavi ID uređaja][][OK/NG][Podatak][x]

Podaci Min: 00 do maks: 7DH

21. Dodaj/Preskoči kanal (komanda: m b)

- ▶ Za podešavanje statusa preskoči za trenutni program.

Prenos [m][b][][Postavi ID uređaja][][Podatak][Cr]

Podatak 00 : Preskoči 01 : Dodaj

Ack (Pot.) [b][][Postavi ID uređaja][][OK/NG][Podatak][x]

22. Šifra (komanda: m c)

- ▶ Za slanje IC daljinske šifre.

Prenos [m][c][][Postavi ID uređaja][][Podatak][Cr]

Podatak Kod za taster -Pogledajte stranicu 109.

Ack (Pot.) [c][][Postavi ID uređaja][][OK/NG][Podatak][x]

23. Upravljanje pozadinskim osvetljenjem (komanda: m g)

(Samo za LCD TV/LED LCD TV)

- ▶ Za upravljanje pozadinskim osvetljenjem.

Prenos [m][g][][Postavi ID uređaja][][Podatak][Cr]

Podatak : podatak Min: 00 do Maks.: 64

Ack (Pot.) [g][][Postavi ID uređaja][][OK/NG][Podatak][x]

24. Izbor ulaza (komanda: x b)

(ulaz za glavnu sliku)

- Za izbora ulaznog izvora za glavnu sliku.

Prenos [x][b][] [Postavi ID uređaja] [Podatak][Cr]

Struktura podataka

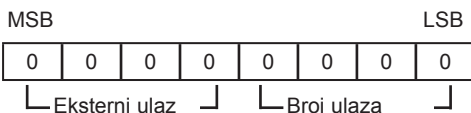

Eksterni ulaz				Podaci
0	0	0	0	DTV
0	0	0	1	Analogni
0	0	1	0	AV
0	1	0	0	Komponentni
0	1	1	0	RGB
0	1	1	1	HDMI
1	0	0	0	
1	0	0	1	
1	0	1	0	

Broj ulaza				Podaci
0	0	0	0	Ulaz1
0	0	0	1	Ulaz2
0	0	1	0	Ulaz3
0	0	1	1	Ulaz4

Ack (Pot.) [b][] [Postavi ID uređaja] [OK/NG][Podatak][x]

*** Stvarno mapiranje podataka**

00 : Korak 0
 :
 A: Korak 10 (Postavi ID 10)
 :
 F: Korak 15 (Postavi ID 15)
 10 : Korak 16 (Postavi ID 16)
 :
 64 : Korak 100
 :
 6E: Korak 110
 :
 73 : Korak 115
 74 : Korak 116
 :
 CF: Korak 199
 :
 FE: Korak 254
 FF: Korak 255

25. 3D(Komanda: x t) (samo za 3D modele)

- Menjanje 3D režima televizora.

Prenos [x][t][] [Postavi ID uređaja] [Podatak01][] [Podatak02][] [Podatak03][] [Podatak04][Cr]

Struktura podataka

Podatak01 00 : 3D uključen
 01 : 3D isključen
 02 : 3D u 2D
 03 : 2D u 3D

Podatak02 00 : Gore/dole
 01 : Levo/desno
 02 : Šahovska tabla
 03 : Sekvencijalni kadrovi

Podatak03 00 : Desno ka levom
 01 : Levo ka desnom

Podaci04 3D efekti (3D dubina) : Min.: 00 ~ Maks.: 14
 (*emitovanje heksadecimalnim kodom)

*Ako je podatak1 00 (3D uključen), podatak4 nema značaja.

*Ako je podatak1 01 (3D isključen) ili 02 (3D u 2D),

podatak2, podatak3 i podatak4 nemaju značaja.

*Ako je podatak1 03 (2D u 3D), podatak2 i podatak3 nemaju značaja.

Podatak 1	Podatak 2	Podatak 3	Podatak 4
00	O	O	X
01	X	X	X
02	X	X	X
03	X	X	O

X: nije važno

Ack (Pot.) [t][] [OK][Podatak01][Podatak02][] [Podatak03][Podatak04][x][t][] [NG][Podatak01][x]

26. Prošireni 3D(Komanda: x t) (samo za 3D modele)

- Menjanje 3D opcije televizora.

Prenos [x][t][] [Postavi ID uređaja] [Podatak01][] [Podatak02][Cr]

Podatak01 : 3D opcija
 00 : Ispravljjanje 3D slike
 01 : 3D dubina (samo za 2D u 3D)
 02 : 3D ugao posmatranja
 03 : Veličina 3D slike(Samo za plazma TV)
 04 : 3D Picture Balance (Samo za plazma TV)
 05 : Balans 3D slike (samo aktivan tip (LCD TV))

Podatak02 Postoji poseban opseg za svaku 3D opciju koji zavisi od vrednosti Podatak01.

1) Ako Podatak01 iznosi 00
 00 : Desno ka levom
 01 : Levo ka desnom

2) Ako Podatak01 iznosi 01, 02
 Podatak min: 0 ~ maks.:
 3) Ako Podatak01 iznosi 03
 00 : Automatski
 01 : 16:9

4) Ako Podatak01 iznosi 04
 00 : Isključen
 01 : Uključen

5) Kada su Podaci 01 na 05
 Podaci Min.: 0 ~ Maks.: 02
 * Pogledajte odeljak „Stvarno mapiranje podataka”.

Ack (Pot.) [v][] [OK][Podatak01][Podatak02][] [v][] [NG][Podatak01][x]



Model i serijski broj televizora nalaze se na poleđini televizora
Zabeležite ih ispod za slučaj da vam zatreba servisiranje.

MODEL _____

SERIJSKI BROJ _____