



LG

Life's Good

KULLANIM KILAVUZU

LCD TV / LED LCD TV /
PLAZMA TV

Seti alıřtırmadan nce bu kılavuzu ltfen dikkatle okuyun
ve ileride bařvurmak iin saklayın.

LİSANSLAR

Supported licenses may differ by model. Lisanslar hakkında daha fazla bilgi için, www.lg.com adresini ziyaret edin.



Dolby Laboratories'den alınan lisansla üretilmektedir. "Dolby" ve çift-D sembolü Dolby Laboratories'in ticari markalarıdır.



HDMI, HDMI logosu ve High-Definition Multimedia Interface (Yüksek Çözünürlük Multimedia Ara yüzü) HDMI Licensing LLC' ye ait ticari marka ve tescilli ticari markalarıdır.



DIVX VIDEO HAKKINDA: DivX®, Rovi Corporation şirketine bağlı DivX, LLC tarafından oluşturulan bir dijital video biçimidir. Bu cihaz resmi olarak, DivX video gösterimi için DivX Certified® bir cihazdır. Dosyalarınızı DivX videoya dönüştürmek ve daha fazla bilgi için divx.com adresini ziyaret edin.

DIVX VIDEO-ON-DEMAND HAKKINDA: Bu DivX Certified® cihazın satın alınan Video-on-Demand (VOD) filmlerinin oynatımı için kayıt edilmesi gerekmektedir. Kayıt kodu almak için, DivX VOD bölümünü cihaz kurulum menüsünden konumlandırın. Kaydınızı tamamlama hakkında ek bilgi için, vod.divx.com adresine gidin.

"Maksimum HD 1080p DivX video oynatmak için DivX Certified®, premium içerik dahil."

"DivX®, DivX Certified® ve ilgili logolar Rovi Corporation veya bağlı şirketlerin ticari markalarıdır ve lisansla kullanılır."

"Aşağıdaki bir veya birkaç ABD patentinin kapsamındadır:
7.295.673; 7.460.668; 7.515.710; 7.519.274"

İÇİNDEKİLER

2 LİSANSLAR

6 MONTAJ VE HAZIRLIK

- 6 Ambalajın açılması
- 9 Ayrı satılan öğeler
- 9 Parçalar ve düğmeler
- 16 TV'nin kaldırılması ve taşınması
- 16 TV'nin Kurulması
- 16 - Ayağın bağlanması
- 20 - Sehpa Tipi Ayak kullanılmaması durumunda
- 21 - Sehpa üzerine monte etme
- 22 - Duvara monte etme
- 24 - Kabloların düzenlenmesi
- 25 - Ekranınızın konumlandırılması
- 25 - TV Bağlantısı

26 UZAKTAN KUMANDA

30 TV İZLEME

- 30 Antenin bağlanması
- 30 TV'nin ilk açılışı
- 31 TV İzleme
- 31 Programların yönetilmesi
- 31 - Otomatik olarak program ayarlama
- 33 - Kablo TV Ayarı (Yalnızca Kablo modunda)
- 34 - Manuel olarak program ayarlama (Dijital modda)
- 35 - Manuel olarak program ayarlama (Analog modda)
- 36 - Güçlendirici
- 36 - Program listenizi düzenleme
- 38 - CI [Common interface (Ortam Arabirimi)] Bilgileri
- 39 - Program listesinin seçilmesi

- 40 EPG (Elektronik Program Kılavuzu) (Dijital modda)
- 40 - EPG'yi açma/kapama
- 40 - Program seçimi
- 41 - ŞİMDİKİ/SONRAKİ Rehber Modu
- 41 - 8 Günlük Rehber Modu
- 41 - Tarih Değişimi Modu
- 41 - Genişletilmiş Açıklama Kutusu
- 41 - Kaydetme/Hatırlatma Ayarı Modu
- 41 - Hatırlatma Ayarı Modu
- 42 - Program Listesi Modu
- 42 Ek opsiyonları kullanma
- 42 - İzleme oranını ayarlama
- 44 - AV modlarının değiştirilmesi
- 44 - Giriş listesinin kullanılması
- 45 - TV'deki düğmelerin kilitlenmesi (Çocuk Kilidi)
- 46 Hızlı menünün kullanılması
- 47 Müşteri desteğini kullanma
- 47 - Yazılım Güncellemeyi Test Etme
- 48 - Resim / Ses Testi
- 48 - Sinyal Testinin Kullanılması
- 48 - Ürün veya hizmet bilgilerini kullanma

49 3D GÖRÜNTÜLEME

- 49 3D Teknolojisi
- 50 - 3D Gözlük Kullanırken
- 50 - 3D Görüntü İzleme Aralığı
- 51 3D görüntü izleme

53 EĞLENCE

- 53 - Kablolu ağa bağlanma
- 54 - Ağ Durumu
- 55 - USB depolama aygıtlarının bağlanması
- 56 - Dosyaları tarama
- 57 - Film izleme
- 60 - Fotoğraf görüntüleme
- 62 - Müzik dinleme
- 64 - DivX® VOD Kılavuzu

65 TV AYARLARININ ÖZELLEŞTİRİLMESİ

- 65 Ana menülere erişim
- 66 Ayarların özelleştirilmesi
- 66 - KURULUM ayarları
- 67 - RESİM ayarları
- 73 - SES ayarları
- 76 - SAAT ayarları
- 77 - KİLİT ayarları
- 78 - OPSİYON ayarları
- 81 - AĞ Ayarları

82 BAĞLANTILARIN YAPILMASI

- 83 Bağlantıya genel bakış
- 84 HD alıcı, DVD ya da VCR oynatıcı bağlama
- 84 - HDMI bağlantısı
- 84 - DVI - HDMI bağlantısı
- 84 - Komponent bağlantısı
- 85 - Euro Scart bağlantısı
- 86 - Kompozit bağlantı
- 86 PC'ye Bağlama
- 86 - HDMI bağlantısı
- 86 - DVI - HDMI bağlantısı
- 86 - RGB Bağlantısı
- 87 Ses sisteminin bağlanması
- 87 - Dijital optik ses bağlantısı
- 88 - Kulaklık bağlantısı
- 88 USB'ye Bağlama
- 88 CI Modülü bağlama
- 89 SIMPLINK bağlantısı
- 89 - SIMPLINK özelliğinin etkinleştirilmesi

90 TELETEXT

- 90 Açma/Kapama
- 90 Basit Metin
- 90 - Sayfa seçimi
- 90 Üst Metin
- 90 - Blok / Grup / Sayfa Seçimi
- 90 - Doğrudan Sayfa Seçimi

- 91 Hızlı metin
- 91 - Sayfa seçimi
- 91 Özel Teletext Fonksiyonu

92 DİJİTAL TELETEXT

- 92 Dijital servis içerisinden teletext
- 92 Dijital serviste teletext

93 BAKIM

- 93 TV'nizin temizlenmesi
- 93 - Ekran ve çerçeve
- 93 - Kabin ve sehpa
- 93 - Güç kablosu
- 94 TV ekranınızın "Yanması" ya da "Görüntü yanmasını" önleme

95 SORUN GİDERME

97 TEKNİK ÖZELLİKLER

109 IR KODLARI

110 HARİCİ KONTROL CİHAZI KURULUMU

- 110 RS-232S Kurulumu
- 110 Konnektör tipi;
9 Pin D-Sub Erkek
- 110 RS-232C Yapılandırması
- 111 İletişim Parametreleri
- 111 Komut referans listesi
- 112 İletim / Alım Protokolü

MONTAJ VE HAZIRLIK

Ambalajın açılması

Ürün kutunuzda aşağıdaki öğelerin olduğunu kontrol edin. Herhangi bir aksesuarın bulunmaması durumunda, ürünü aldığınız yerdeki yerel satıcınızla temasa geçin. Bu kılavuzdaki gösterimler gerçek ürün ve öğeden farklı olabilir.

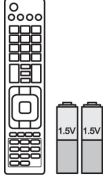

Uzaktan kumanda ve piller (AAA)

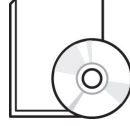

Kullanım Kılavuzu



Temizleme bezi¹ (Bu öğe tüm modellerde bulunmaz.)

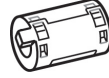

Demir çekirdek
(Modele bağlı olarak.)



Güç Kablosu (Bu öğe tüm modellerde bulunmaz.)

1 Kabin üzerindeki noktaları temizleme beziyle hafifçe silin.

Yalnızca 42/50PT25**, 50/60PV25**, 42/50PT35**, 50PV35**, 50/60PZ25**, 42/50PW45**, 50/60PZ55**, 42/50PT45**



M4 x 26 M5 x 14,5

(60PV25**, 60PZ25**,
60PZ55** hariç)



M4 x 28 M5 x 24

(Yalnızca 60PV25**,
60PZ25**, 60PZ55**)



Kablo Tutucu



Güç Kablosu tutucu



Koruma kapağı



3D Gözlük
(AG-S250 : Modele
bağlı olarak.)



Koruma kapağı
bandı

Yalnızca 22LK33**



Kablo Tutucu



Koruma kapağı

Yalnızca 19/22/26LV25**, 22/26LV55**, 19/22LV23**



x 2

(M4x6)

(19/22LV23** hariç)



x 2

(M4x16)

(19/22LV23** hariç)



x 4

M4 x 14

(Yalnızca 19/22LV23**)

Montaj vidası



veya



Kablo Tutucu



DC Adaptörü

Yalnızca 26/32LK33**, 32/37/42LK43**, 32/42/47LK53**, 32/37/42LK45**, 32/42LK55**, 47LK95**, 32/37/42LK46**



x 8

(M4x20)

Montaj vidası

(47LK53**,
47LK95** hariç)

Sabitleme vidası



Koruma kapağı

(Yalnızca
47LK95**)FPR 3D Gözlükler¹

Yalnızca 32LV25**, 32/37/40/42/47LV35**, 32/42/47/55LW45**, 32/37/42/47LV45**, 32/42LV34**, 42/47LW54**, 32/37/42/47LV36**



x 8

(M4x12)

(32LV25** hariç)



x 8

(M4x14)

(Yalnızca 32LV25**)

Montaj vidası

(Yalnızca 32LV25**,
32/37LV35**, 32LW45**,
32/37LV45**, 32LV34**,
32/37LV36**)

Sabitleme vidası

(Yalnızca 32/
42/47/55LW45**,
42/47LW54**)FPR 3D Gözlükler¹

1 3D gözlük sayısı ülkeye göre değişiklik gösterebilir.

**DİKKAT**

- Ürün kullanım ömrü ve güvenliğinizi için orijinal olmayan öğeleri kullanmayın.
- Orijinal olmayan öğelerin kullanılmasından kaynaklanan hasar ve yaralanmalar garanti kapsamına girmez.

**NOT**

- Ürününüzle birlikte verilen öğeler modele göre değişiklik gösterebilir.
- Ürün özellikleri veya bu kılavuzun içeriği, ürün fonksiyonlarının yükseltilmesinden dolayı önceden haber verilmeksizin değiştirilebilir.

Demir çekirdeğin kullanılması (Yalnızca Plazma TV)

- 1 PC ses kablosundaki elektromanyetik parazitlenmeyi azaltmak için demir çekirdeği kullanın. PC ses kablosunu demir çekirdeğe üç kez dolayın. Demir çekirdeği TV'ye yakın bir yere koyun.

[Harici bir cihaza]

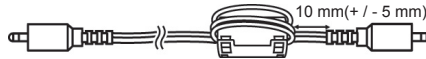

[Şekil 1]

[TV'ye]



(Gri)

[Demir Çekirdeğin Kesiti]

- 2 Güç kablosundaki elektromanyetik parazitlenmeyi azaltmak için demir çekirdeği kullanın. Güç kablosunu demir çekirdeğe bir kez dolayın. Demir çekirdeği TV'ye yakın bir yere koyun.

[prize]

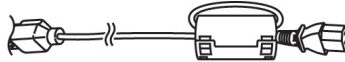

[Şekil 2]

[TV'ye]



(Siyah)

[Demir Çekirdeğin Kesiti]

- 3 Güç kablosundaki elektromanyetik parazitlenmeyi azaltmak için demir çekirdeği kullanın. Güç kablosunu demir çekirdeğe bir kez dolayın. Demir çekirdeği TV'ye ve prize yakın bir yere koyun.

[prize]

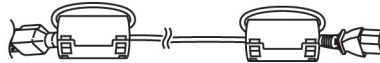

[Şekil 3]

[TV'ye]



(Siyah)

[Demir Çekirdeğin Kesiti]

- 4 LAN kablosundaki elektromanyetik parazitlenmeyi azaltmak için demir çekirdeği kullanın. LAN kablosunu, küçük demir çekirdeğe bir kez, büyük demir çekirdeğe ise üç kez dolayın. Demir çekirdeği TV'ye yakın bir yere koyun.

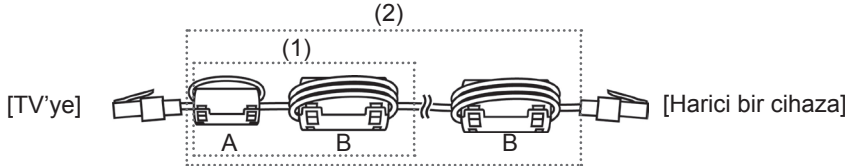

A (Gri)	B (Gri)

[Demir Çekirdeğin Kesiti]

- Bir adet demir çekirdek varsa, Şekil 1'de gösterileni yapın.
- İki adet demir çekirdek varsa, Şekil 1 ve 2'de gösterilenleri yapın.
- Üç adet demir çekirdek varsa, Şekil 1 ve 3'te gösterilenleri yapın.
- Dört adet demir çekirdek varsa, Şekil 1, 2 ve 4(1)'te gösterilenleri yapın.
- Beş adet demir çekirdek varsa, Şekil 1, 3 ve 4(1)'te gösterilenleri yapın. Altı adet demir çekirdek varsa, Şekil 1, 3 ve 4(2)'de gösterilenleri yapın.

- En iyi bağlantı için, HDMI kabloları ve USB aygıtlarında

10 mm'den daha ince ve 18 mm'den daha az genişlikte bilezikler bulunmalıdır. (42/50PT25**, 50/60PV25**, 42/50PT35**, 50PV35**, 50/60PZ25**, 42/50PW45**, 50/60PZ55**, 22/26/32LK33**, 32/37/42LK43**, 32/42/47LK53**, 47LK95**, 42/50PT45** hariç)

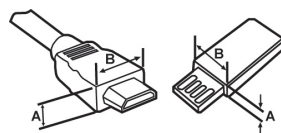

*A 10 mm



*B 18 mm

Ayrı satılan öğeler

Ayrı satılan öğeler haber verilmeksizin değiştirilebilir veya kalitesinin artırılması amacıyla üzerinde değişiklik yapılabilir.

Bu öğeleri satın almak için bayiinizle temasa geçin.

Bu aygıt sadece LG Plazma TV, LED LCD TV veya LCD TV ile uyumlu olarak çalışır.

Yalnızca Plazma TV	Yalnızca LCD TV/LED LCD TV
	
3D G3zl3k (AG-S230, AG-S250, AG-S270: Yalnızca 3D Modeller)	FPR 3D G3zl3kler ¹ (AG-F2** : Yalnızca 3D Modeller)

1 Model adı veya tasarımı, 3r3n iřlevlerinin y3kseltilmesine, 3reticinin kořullarına veya politikalarına baęlı olarak deęiřtirilebilir.

Parçalar ve d3ğmeler

! NOT

- G3ç t3ketimini azaltmak amacı ile TV bekleme moduna alınabilir. Enerji tasarrufu amacıyla, bir s3re izlenmeyecekse, TV kapatılmalıdır.
- G3r3nt3 parlaklıęı seviyesinin d3ř3r3lmesiyle, kullanım sırasında t3kutilen enerji miktarı 3nemli 3lç3de azaltılabilir; bu durum genel çalıřtırma maliyetini d3ř3recektir.

! DİKKAT

- Cam stand 3zerine basmayın ve onu darbelerden koruyun. Stand kırılabilir ve cam kırıkları etraftakilerin yaralanmasına ve TV'nin d3řmesine neden olabilir.
- TV'yi s3r3klemeyin. 3r3n3n tabanı zarar g3rebilir.
- Bazı modellerde ekrana yapıřtırılmıř ince bir film bulunur ve bu film s3k3lmemelidir.

- Gösterilen resim sizin TV'nizden farklı olabilir.

Yalnızca 50/60PZ25**, 42/50PW45**, 50/60PZ55**, 42/50PT45**

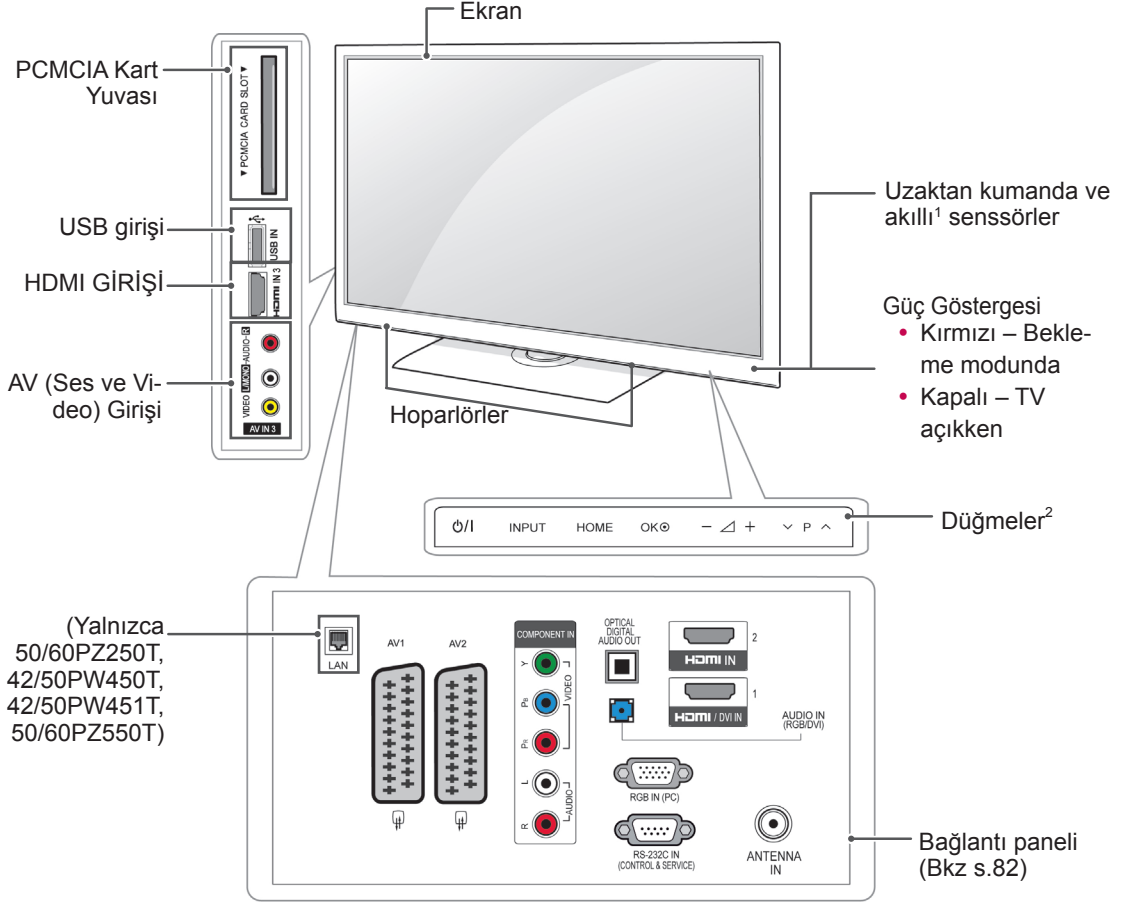

Düğme	Açıklama
⏻/⏪	Gücü açar veya kapatır
INPUT	Giriş kaynağını değiştirir
HOME	Ana menülere erişim sağlar veya menülere giriş ve çıkışlarınızı kaydeder
OK	Vurgulanan menü opsiyonunu seçer veya bir girişi onaylar
- / +	Ses seviyesini ayarlar
v P ^	Kayıtlı programlar arasında gezinmenizi sağlar

1 Akıllı sensör - Görüntü kalitesini çevresel koşullara göre ayarlar.

2 Düğme - İstenen düğme fonksiyonunu dokunarak kullanabilirsiniz.

- Gösterilen resim sizin TV'nizden farklı olabilir.

Yalnızca 50/60PV25**, 42/50PT35**, 50PV35**, 42/50PT25**

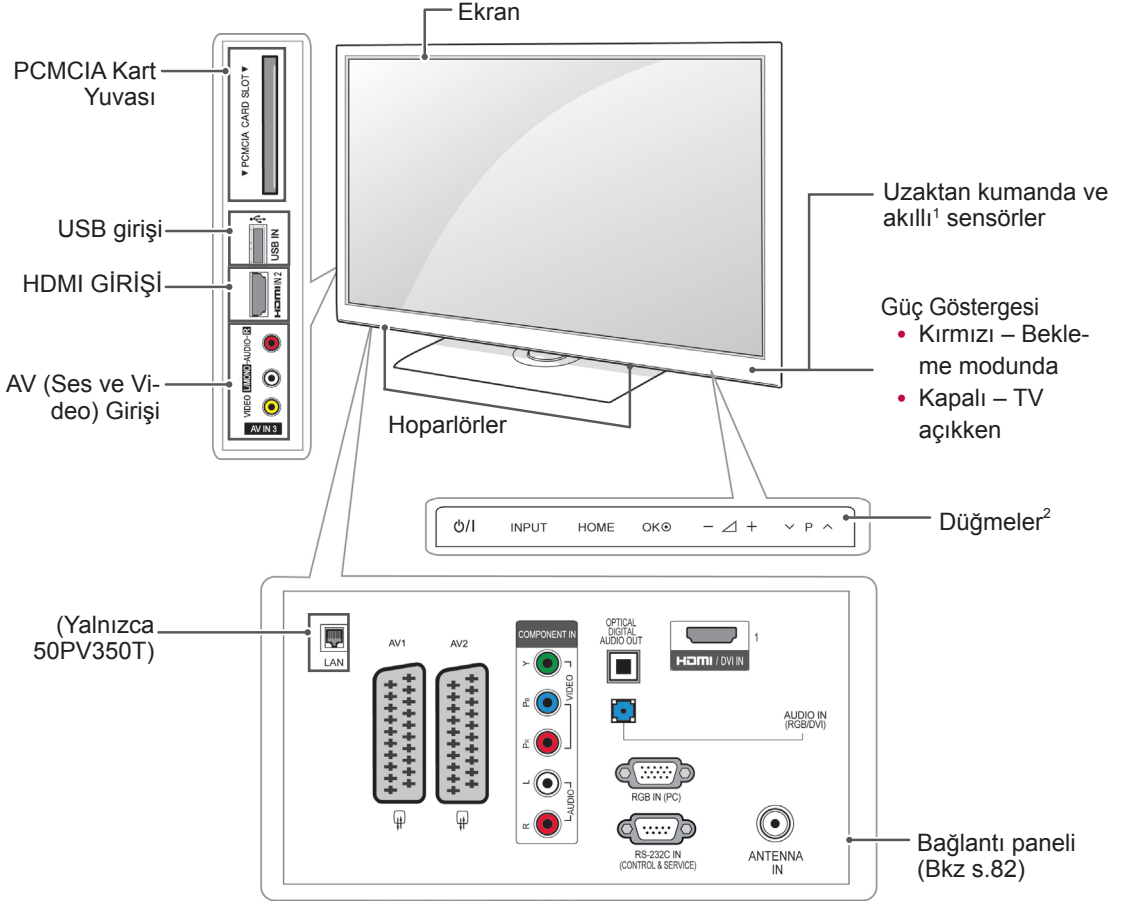

Düğme	Açıklama
☰/I	Gücü açar veya kapatır
INPUT	Giriş kaynağını değiştirir
HOME	Ana menülere erişim sağlar veya menülere giriş ve çıkışlarınızı kaydeder
OK	Vurgulanan menü opsiyonunu seçer veya bir girişi onaylar
- / +	Ses seviyesini ayarlar
∨ P ^	Kayıtlı programlar arasında gezinmenizi sağlar

1 Akıllı sensör - Görüntü kalitesini çevresel koşullara göre ayarlar.

2 Düğme - İstenen düğme fonksiyonunu dokunarak kullanabilirsiniz.

- Gösterilen resim sizin TV'nizden farklı olabilir.

Yalnızca 22/26/32LK33**, 32/37/42LK43**, 32/42/47LK53**(32/42/47LK530T hariç), 47LK95**

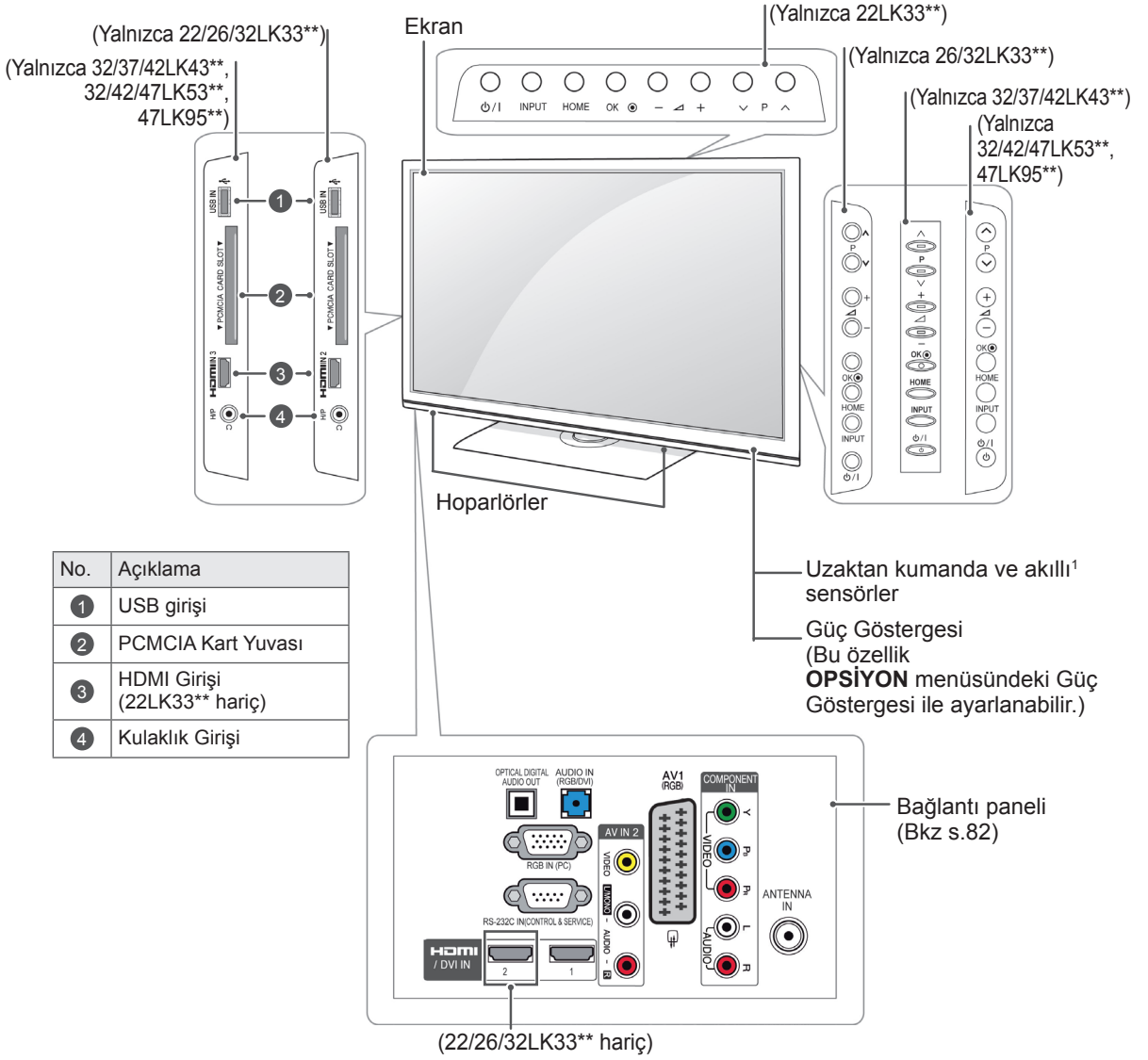

Düğme	Açıklama
phi/I	Gücü açar veya kapatır
INPUT	Giriş kaynağını değiştirir
HOME	Ana menülere erişim sağlar veya menülere giriş ve çıkışlarınızı kaydeder
OK	Vurgulanan menü opsiyonunu seçer veya bir girişi onaylar
- / +	Ses seviyesini ayarlar
v P ^	Kayıtlı programlar arasında gezinmenizi sağlar

1 Akıllı sensör - Görüntü kalitesini çevresel koşullara göre ayarlar. (Yalnızca 32/42/47LK53**, 47LK95**)

- Gösterilen resim sizin TV'nizden farklı olabilir.

Yalnızca 19/22/26LV25**, 19/22LV23**, 22/26LV55**

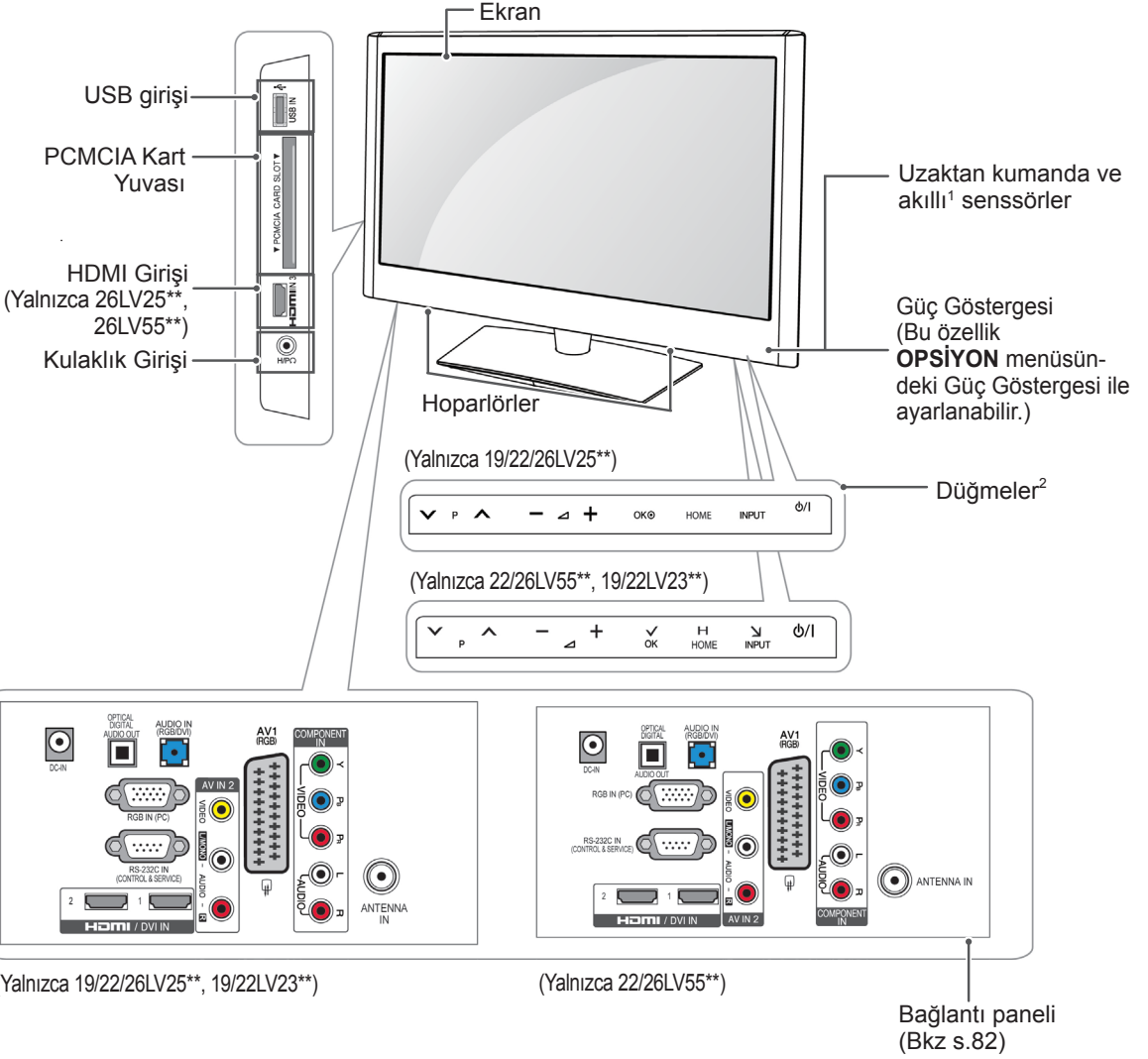

Düğme	Açıklama
∨ P ▲	Kayıtlı programlar arasında gezinmenizi sağlar
- ▲ +	Ses seviyesini ayarlar
OK	Vurgulanan menü opsiyonunu seçer veya bir girişi onaylar
HOME	Ana menülere erişim sağlar veya menülere giriş ve çıkışlarınızı kaydeder
INPUT	Giriş kaynağını değiştirir
⏻	Gücü açar veya kapatır

- 1 Akıllı sensör - Görüntü kalitesini çevresel koşullara göre ayarlar.
- 2 Düğme - İstenen düğme fonksiyonunu dokunarak kullanabilirsiniz.

- Gösterilen resim sizin TV'nizden farklı olabilir.

Yalnızca 32/42/47LK530T, 32/42LK550T, 32/37/42/47LV355T

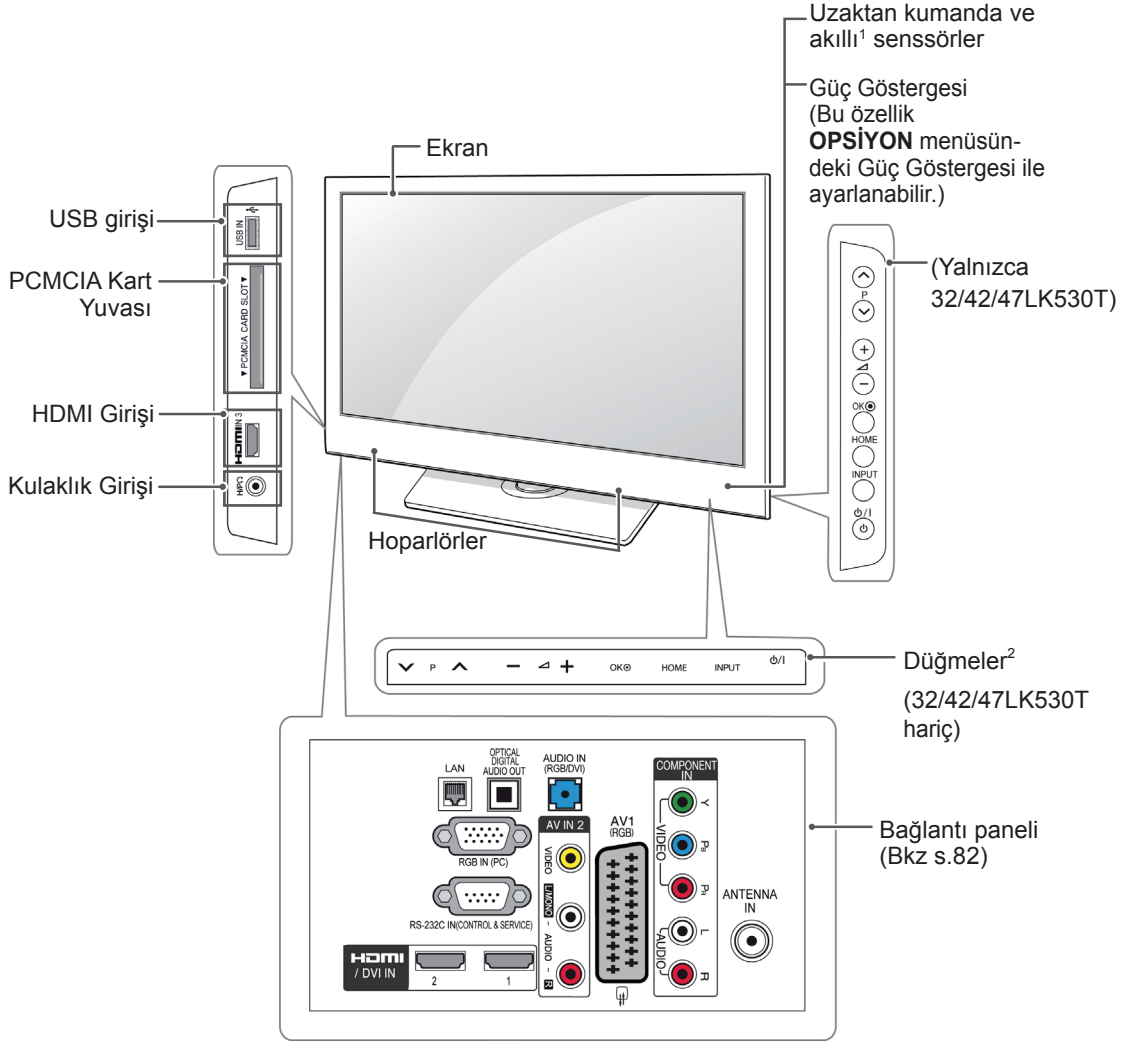

Düğme	Açıklama
∨ P ∨	Kayıtlı programlar arasında gezinmenizi sağlar
- ∟ +	Ses seviyesini ayarlar
OK	Vurgulanan menü opsiyonunu seçer veya bir girişi onaylar
HOME	Ana menülere erişim sağlar veya menülere giriş ve çıkışlarınızı kaydeder
INPUT	Giriş kaynağını değiştirir
⏻/⏿	Gücü açar veya kapatır

1 Akıllı sensör - Görüntü kalitesini çevresel koşullara göre ayarlar.

2 Düğme - İstenen düğme fonksiyonunu dokunarak kullanabilirsiniz.

- Gösterilen resim sizin TV'nizden farklı olabilir.

Yalnızca 32/37/42LK45**, 32/42LK55**, 32LV25**, 32/42LV34**, 32/37/40/42/47LV35**,
32/37/42/47LV45**, 32/42/47/55LW45**, 42/47LW54**, 32/37/42LK46**, 32/37/42/47LV36**
(32/42LK550T, 32/37/42/47LV355T hariç)

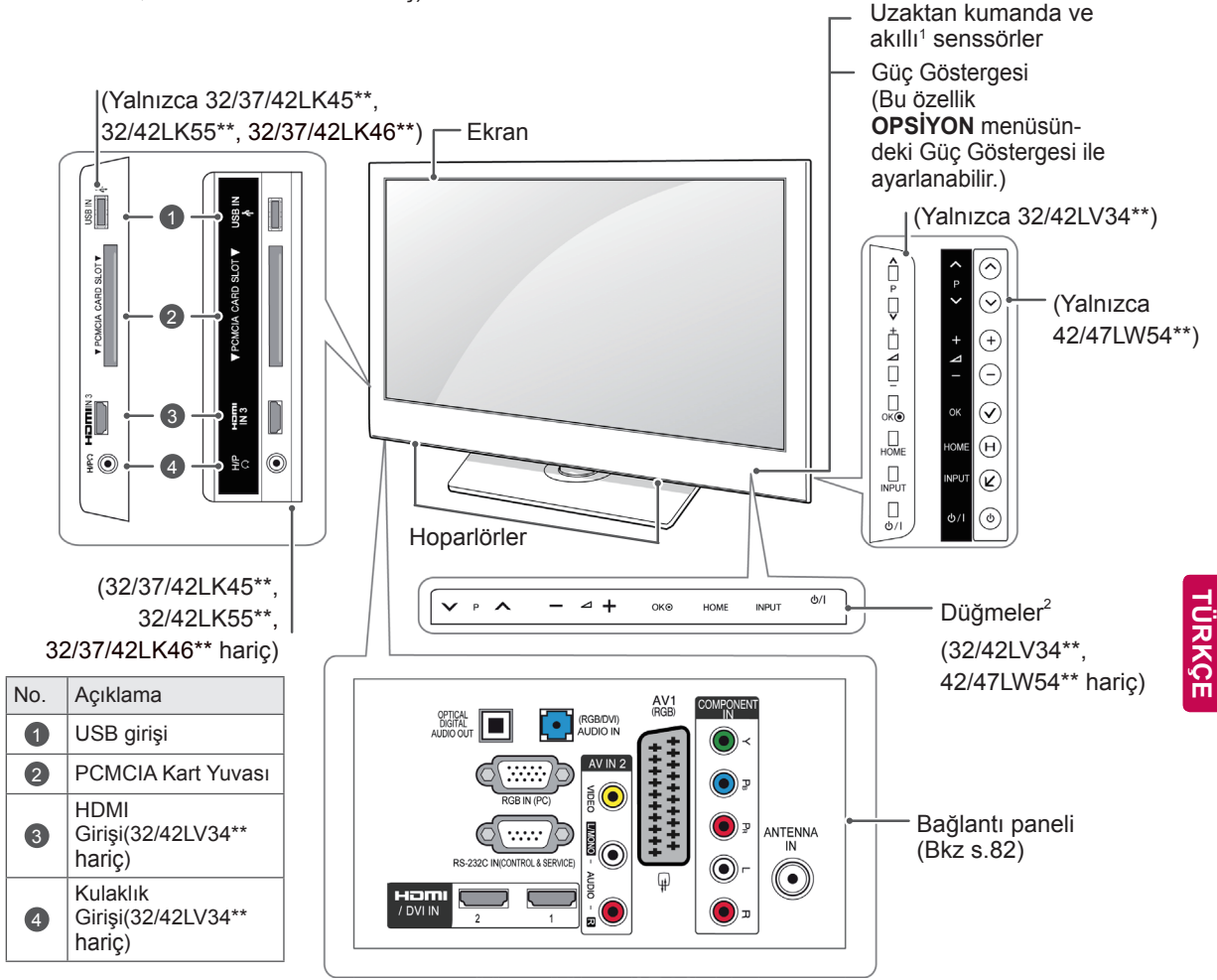

Düğme	Açıklama
∨ P ▲	Kayıtlı programlar arasında gezinmenizi sağlar
- ▲ +	Ses seviyesini ayarlar
OK	Vurgulanan menü opsiyonunu seçer veya bir girişi onaylar
HOME	Ana menülere erişim sağlar veya menülere giriş ve çıkışlarınızı kaydeder
INPUT	Giriş kaynağını değiştirir
⊕/⊖	Güçü açar veya kapatır

- 1 Akıllı sensör - Görüntü kalitesini çevresel koşullara göre ayarlar.
- 2 Düğme - İstenen düğme fonksiyonunu dokunarak kullanabilirsiniz.

TV'nin kaldırılması ve taşınması

TV'nin kaldırılması ve taşınması durumunda, TV'nin çizilmesini ya da hasar görmesini önlemek için ve tipi ve boyutu ne olursa olsun uygun şekilde taşınması için aşağıdakileri okuyun.

⚠ DİKKAT

- Ekranın ve görüntüleri oluşturan bazı piksellerin hasar görmesine neden olabileceğinden dolayı her seferinde ekrana dokunmaktan kaçınınız.

- TV'nin kutuda ya da TV'nin orijinal ambalaj malzemesinde taşınması önerilir.
- TV kaldırılmadan ya da taşınmadan önce, güç kablosunu ve diğer tüm kabloları çıkarın.
- TV'yi tutarken, çizilmesini önlemek için ekran dış tarafa doğru bakmalıdır.



- TV çerçevesinin alt ve üst kısmını sıkıca tutun. Saydam kısım, hoparlör ve hoparlör izgarası alanından tutmadığınızdan emin olun.

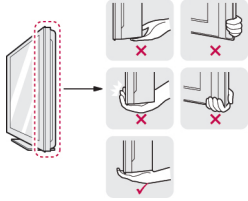

- Büyük bir TV taşınırken, en az 2 kişi hazır bulunmalıdır.
- TV elde taşınırken, TV'yi aşağıdaki şekilde gösterildiği gibi tutun.

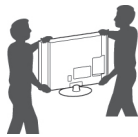

- Taşıma esnasında, TV'yi sarsmayın veya aşırı titreşime maruz bırakmayın.
- Taşıma esnasında, TV'yi dik tutun, kesinlikle TV'yi yan döndürmeyin ya da sola veya sağa doğru yatırmayın.

TV'nin Kurulması

- Gösterilen resim sizin TV'nizden farklı olabilir.

TV'nizi bir kaide ayağı üzerine koyun ve bir masa ya da duvara monte edin.

Ayağın bağlanması

(Yalnızca 42/50PT25**, 50/60PV25**, 42/50PT35**, 50PV35**, 50/60PZ25**, 42/50PW45**, 50/60PZ55**, 42/50PT45**)

- 1 TV'yi ekranı aşağıya gelecek şekilde düz bir yüzeye yatırın.

⚠ DİKKAT

- Ekranın hasar görmesini önlemek için yüzeye bir köpük altlık ya da yumuşak koruyucu bez serin.

- 2 TV'nin **Ayaklığı** ile **Ayak Gövdesinin** parçalarını monte edin.

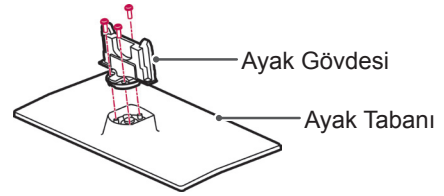

- 3 TV ve ayağı 4 vidayla sabitleyin.

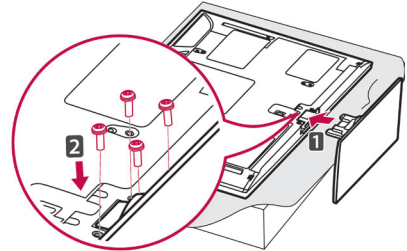

Ayağın ön ve arka tarafını monte ettiğinizden emin olun.

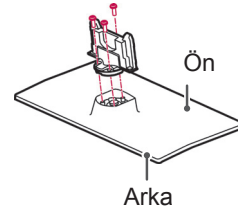

⚠ DİKKAT

- TV'nin öne doğru yatmasını önlemek için vidaları iyice sıkın. Çok fazla sıkmayın.

(Yalnızca 22LK33**)

- 1 TV'yi ekranı aşağıya gelecek şekilde düz bir yüzeye yatırın.

! DİKKAT

- Ekranın hasar görmesini önlemek için yüzeye bir köpük altlık ya da yumuşak koruyucu bez serin.

- 2 TV'yi gösterildiği gibi birleştirin.

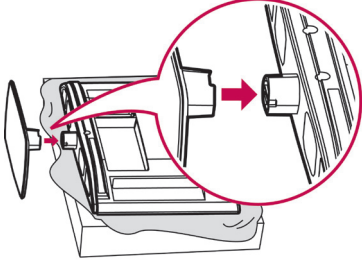

(Yalnızca 19/22LV23**)

- 1 TV'yi ekranı aşağıya gelecek şekilde düz bir yüzeye yatırın.

! DİKKAT

- Ekranın hasar görmesini önlemek için yüzeye bir köpük altlık ya da yumuşak koruyucu bez serin.

- 2 TV'nin **Ayaklığı** ile **Ayak Gövdesi** parçalarını monte edin.

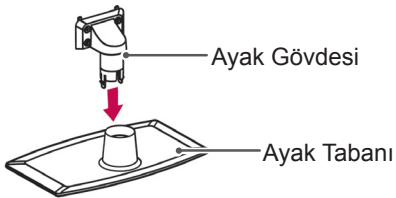

- 3 TV ve ayağı 4 vidayla sabitleyin.

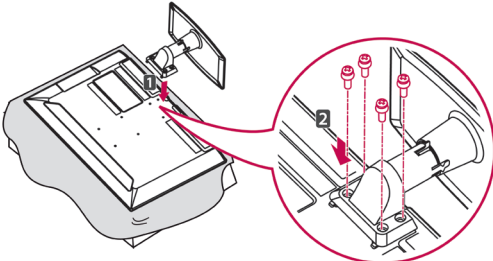

! DİKKAT

- TV'nin öne doğru yatmasını önlemek için vidaları iyice sıkın. Çok fazla sıkmayın.

(Yalnızca 26/32LK33**, 32/37/42LK43**, 32/42/47LK53**, 32/37/42LK45**, 32/42LK55**, 47LK95**, 32/37/42LK46**)

- 1 TV'yi ekranı aşağıya gelecek şekilde düz bir yüzeye yatırın.

! DİKKAT

- Ekranın hasar görmesini önlemek için yüzeye bir köpük altlık ya da yumuşak koruyucu bez serin.

- 2 TV'nin **Ayaklığı** ile **Ayak Gövdesi** parçalarını monte edin.

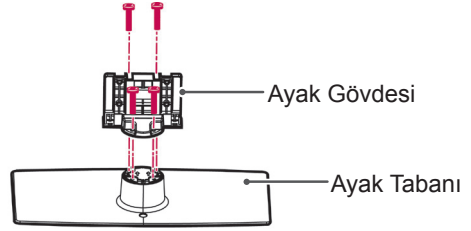

- 3 TV ve ayağı 4 vidayla sabitleyin.

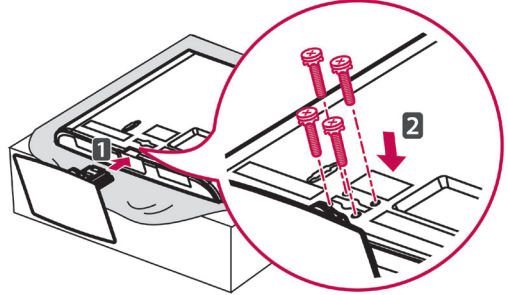

! DİKKAT

- TV'nin öne doğru yatmasını önlemek için vidaları iyice sıkın. Çok fazla sıkmayın.

(Yalnızca 19/22/26LV25**, 22/26LV55**)

- 1 TV'yi ekranı aşağıya gelecek şekilde düz bir yüzeye yatırın.

! DİKKAT

- Ekranın hasar görmesini önlemek için yüzeye bir köpük altlık ya da yumuşak koruyucu bez serin.

- 2 TV'nin Ayaklığı ile Ayak Gövdesinin parçalarını monte edin.

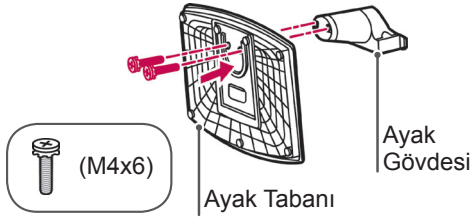

- 3 TV ve ayağı 2 vidayla sabitleyin.

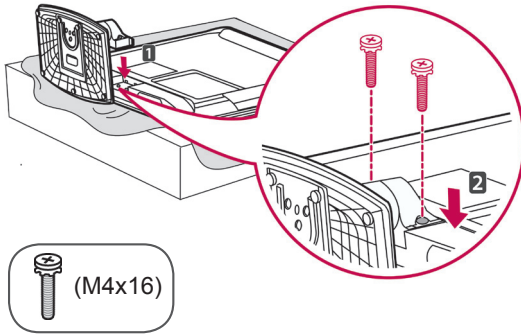

! DİKKAT

- TV'nin öne doğru yatmasını önlemek için vidaları iyice sıkın. Çok fazla sıkmayın.

(Yalnızca 32LV25**, 32/37/40/42/46/47LV35**, 32/37/42/47LV45**, 32/42/47/55LV45**, 32/37/42/47LV36**)

- 1 TV'yi ekranı aşağıya gelecek şekilde düz bir yüzeye yatırın.

! DİKKAT

- Ekranın hasar görmesini önlemek için yüzeye bir köpük altlık ya da yumuşak koruyucu bez serin.

- 2 TV'nin Ayaklığı ile Ayak Gövdesinin parçalarını monte edin.

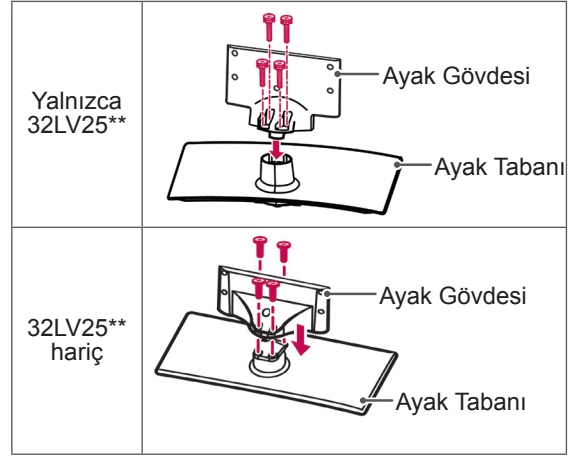

- 3 TV ve ayağı 4 vidayla sabitleyin.

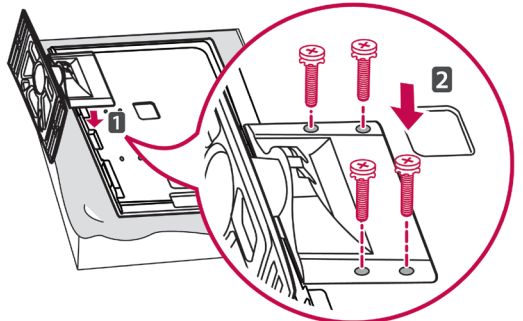

! DİKKAT

- TV'nin öne doğru yatmasını önlemek için vidaları iyice sıkın. Çok fazla sıkmayın.

(Yalnızca 42/47LW54**)

- 1 TV'yi ekranı aşağıya gelecek şekilde düz bir yüzeye yatırın.

! DİKKAT

- Ekranın hasar görmesini önlemek için yüzeye bir köpük altlık ya da yumuşak koruyucu bez serin.

- 2 TV'nin **Ayaklığı** ile **Ayak Gövdesinin** parçalarını monte edin.

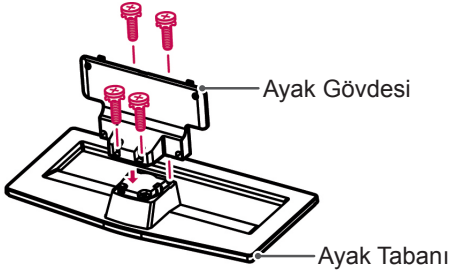

- 3 TV'yi gösterildiği gibi birleştirin.

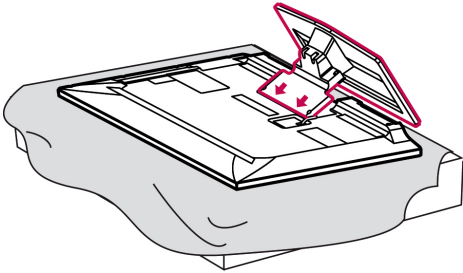

- 4 TV ve ayağı 4 vidayla sabitleyin.

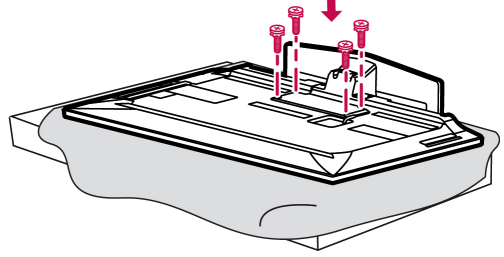

! DİKKAT

- TV'nin öne doğru yatmasını önlemek için vidaları iyice sıkın. Çok fazla sıkmayın.

Sehpa Tipi Ayak kullanılmaması durumunda

- Gösterilen resim sizin TV'nizden farklı olabilir.

(Yalnızca 42/50PT25**, 50/60PV25**, 42/50PT35**, 50PV35**, 50/60PZ25**, 42/50PW45**, 50/60PZ55**, 42/50PT45**)

- 3 Birlikte verilen koruma kapağını, yerine oturup sabitleninceye kadar TV'nin alt kısmındaki açıklığa itin.
- Koruma kapağı bandını yapıştırın. Bu, açıklıkta toz ve pislik birikmesini önleyecektir.
 - Duvar montaj braketini bağlarken, Koruma kapağını kullanın.

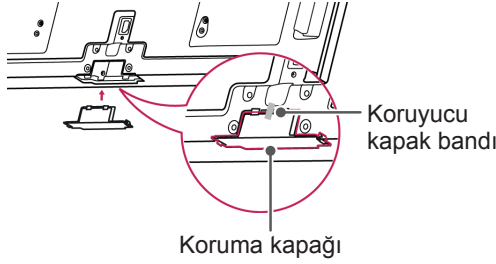

(Yalnızca 26/32LK33**, 32/37/42LK43**, 32/42/47LK53**, 32/37/42LK45**, 32/42LK55**, 47LK95**, 32/37/42LK46**)

- 1 Birlikte verilen koruma kapağını, yerine oturup sabitleninceye kadar TV'nin alt kısmındaki açıklığa itin.

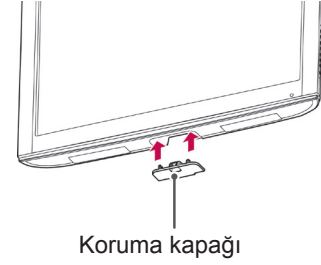

(Yalnızca 22LK33**)

- 1 TV'yi ekranı aşağıya gelecek şekilde düz yüzeye yatırın.
- 2 2 vidayı sökün ve ayağı TV'den çıkarın.

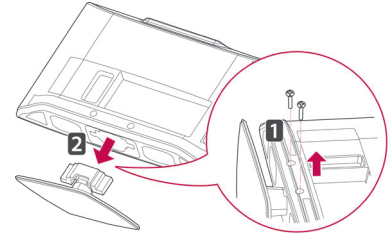

- 3 Birlikte verilen koruma kapağını, yerine oturup sabitleninceye kadar TV'nin alt kısmındaki açıklığa itin.

Bu, açıklıkta toz ve pislik birikmesini önleyecektir.

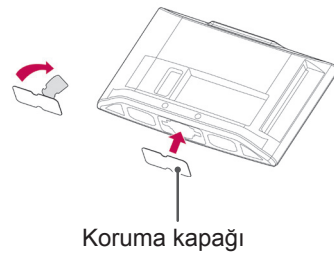

Sehpa üzerine monte etme

- Gösterilen resim sizin TV'nizden farklı olabilir.
- TV'yi kaldırıp sehpa üzerinde dik konumuna getirin.
 - Uygun havalandırma için duvarla arasında 10 cm (minimum) boşluk bırakın.

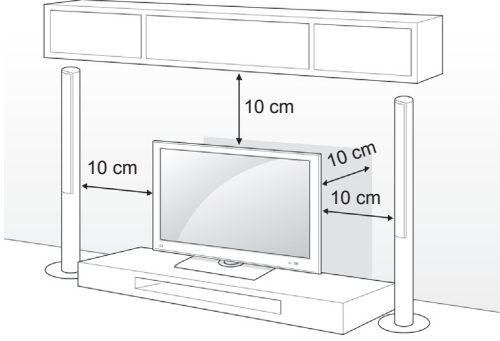

- Güç kablosunu prize takın.

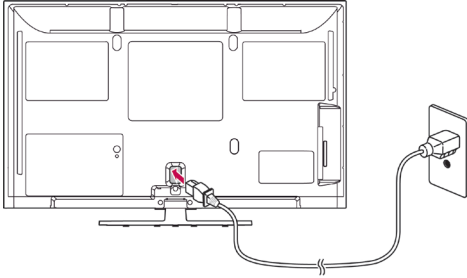

⚠ DİKKAT

- Yangına neden olabileceğinden dolayı TV'yi ısı kaynaklarının üzerine veya yakınına kurmayın.

⚠ NOT

- 20 derece sola veya sağa döndürerek uygun görüntü için TV'nin açısını ayarlayın. (22LK33**, 19/22/26LV25**, 22/26LV55**, 19/22LV23** hariç)

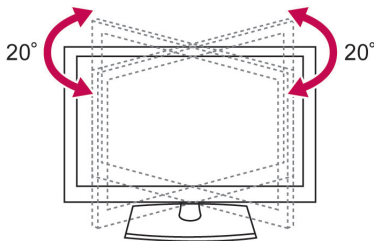

TV'nin sehpa üzerine sabitlenmesi

- Gösterilen resim sizin TV'nizden farklı olabilir.

(Yalnızca 26/32LK33**, 32/37/42LK43**, 32/37/42LK45**, 32/42LK53**, 32/42LK55**, 32LV25**, 32/37LV35**, 32LW45**, 32/37LV45**, 32LV34**, 32/37/42LK46**, 32/37LV36**)

TV'nin öne yatmasını, hasar görmesini ve olası yaralanmaları önlemek için bir sehpa üzerine sabitleyin. TV'yi bir sehpa üzerine sabitleyin ve ardından birlikte verilen vidayı ayağın arkasına takarak sıkın.

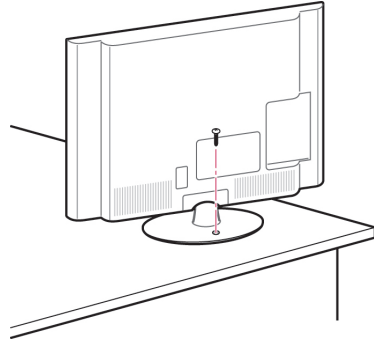

⚠ UYARI

- TV'nin düşmesini önlemek için kurulum talimatları izlenerek TV tabana/duvara güvenli bir şekilde bağlanmalıdır. TV'nin devrilmesi, titremesi veya sallanması yaralanmalara yol açabilir.

TV'nin sehpaya sabitlenmesi

- Gösterilen resim sizin TV'nizden farklı olabilir.

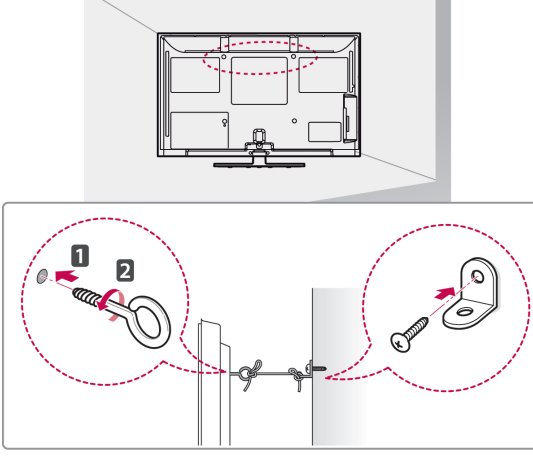

- 1 Delikli cıvataları ya da TV braketleri ve cıvatalarını TV'nin arka tarafına takarak sıkın.
- Delikli cıvataların konumunda takılı cıvata varsa, öncelikle bu cıvataları sökün.
- 2 Duvar braketlerini cıvatalarla duvara monte edin.
Duvar braketleriyle TV'nin arka tarafındaki delikli cıvataları karşı karşıya getirin.
- 3 Delikli cıvatalarla duvar braketlerini sağlam bir iple sıkıca bağlayın.
İpin zemine yatay konumda kalmasını sağlayın.

**DİKKAT**

- Çocukların üzerine çıkmamasına ve asılmamasına dikkat edin.

**NOT**

- TV'yi emniyetli bir şekilde destekleyecek kadar büyük ve sağlam bir platform veya kabin kullanın.

Kensington güvenlik sisteminin kullanılması (Bu özellik tüm modellerde mevcut değildir.)

- Gösterilen resim sizin TV'nizden farklı olabilir.

Kensington güvenlik sistemi konektörü TV'nin arka tarafında yer alır. Kurulum ve kullanıma ilişkin daha fazla bilgi için, Kensington güvenlik sistemiyle birlikte verilen kılavuza bakın ya da <http://www.kensington.com> adresini ziyaret edin.

Kensington güvenlik sistemi kablosunu TV ve sehpa arasına bağlayın.

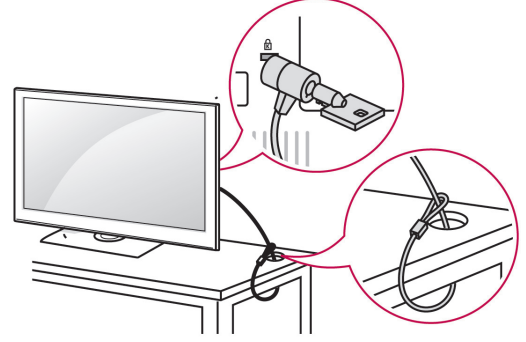
**Duvara monte etme**

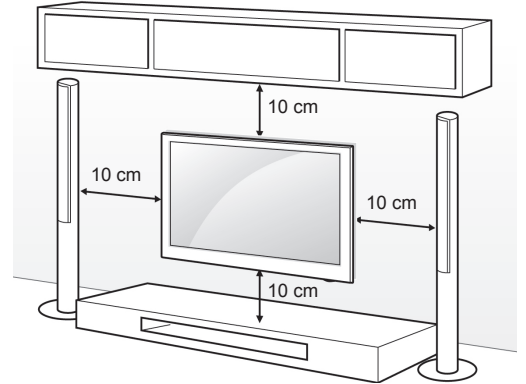

TV'nin arka tarafına dikkatli bir şekilde bir duvar montaj aparatı bağlayın ve duvar montaj aparatını zemine dik, sağlam bir duvara bağlayın. TV'yi başka yapı malzemelerine bağlamanız durumunda, lütfen kalifiye personelle iletişim kurun.

LG, duvar montajının kalifiye bir uzman kurulumcu tarafından yapılmasını önerir.



VESA standartlarını karşılayan duvar montaj aparatlarını ve vidalarını kullandığınızdan emin olun. Duvar montaj kitlerinin standart ölçüleri aşağıdaki tabloda belirtilmiştir.

Ayrı satılır (Duvar Montaj Braketi)

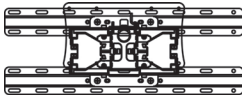
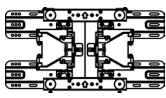
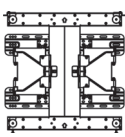
Model	42/50PT25** 42/50PT35** 50PV35** 50PZ25** 42/50PW45** 50PZ55** 42/50PT45** 50PV25**	60PV25** 60PZ25** 60PZ55**
VESA (A x B)	400 x 400	600 x 400
Standart vida	M6	M8
Vida sayısı	4	4
Duvar montaj braketi	PSW400B, PSW400BG	PSW600B, PSW600BG
		
Model	22LK33** 19/22/26LV25** 22/26LV55** 19/22LV23**	26/32LK33** 32LK43** 32LK45** 32LK53** 32LK55** 32LV25** 32LV35** 32LV45** 32LV45** 32LW45** 32LV34** 32LK46** 32LV36**
VESA (A x B)	100 x 100	200 x 100
Standart vida	M4	M4
Vida sayısı	4	4
Duvar montaj braketi	LSW100B, LSW100BG	
		
Model	37/42LK43** 37/42LK45** 42LK55** 42/47LK53** 37LV35** 37LV45** 47LK95** 37/42LK46** 37LV36**	40/42/47LV35** 42/47LV45** 42/47/55LW45** 42/47LV36**
VESA (A x B)	200 x 200	400 x 400
Standart vida	M6	M6
Vida sayısı	4	4
Duvar montaj braketi	LSW200B, LSW200BG	LSW400B, LSW400BG
		

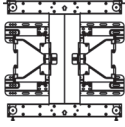
Model	42LV34** 42/47LW54**
VESA (A x B)	400 x 400
Standart vida	M6
Vida sayısı	4
Duvar montaj braketi	LSW400BX, LSW400BXG
	

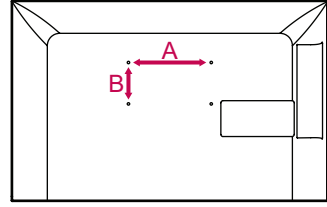

⚠ DİKKAT

- Öncelikle fişi çekin ve daha sonra TV'yi taşıyın veya monte edin. Aksi halde, elektrik çarpması durumuyla karşılaşılabilir.
- TV'yi tavana veya eğik bir duvara monte ederseniz, düşerek ciddi yaralanmalara neden olabilir. Onaylı bir LG duvar montaj aparatı kullanın ve yerel satıcınızla ya da kalifiye personelle iletişime geçin.
- Vidaları, TV'ye hasar verebileceği ve garantinizin geçersiz kalmasına yol açabileceğinden dolayı çok fazla sıkmayın.
- VESA standartlarını karşılayan vidaları ve duvar montaj aparatlarını kullanın. Hatalı kullanım veya uygun olmayan aksesuarların kullanılmasından kaynaklanan hasar ve yaralanmalar garanti kapsamına girmez.

⚠ NOT

- VESA standart vida özelliklerinde belirtilen vidaları kullanın.
- Duvar montaj kiti kurulum kılavuzu ve gerekli parçaları içerir.
- Vidaların boyları duvar montaj aparatına göre değişiklik gösterebilir. Uygun boyda vida kullandığınızdan emin olun.
- Daha fazla bilgi için, duvar montaj aparatıyla birlikte verilen kılavuza bakın.

Kabloların düzenlenmesi

- Gösterilen resim sizin TV'nizden farklı olabilir.

(Yalnızca 42/50PT25**, 50/60PV25**, 42/50PT35**, 50PV35**, 50/60PZ25**, 42/50PW45**, 50/60PZ55**, 42/50PT45**)

- 1 **Güç Kablosu Tutucu** ve **Güç Kablosunu** bağlayın. Bu elektrik kablosunun kazayla yerinden çıkmasını engelleyecektir.

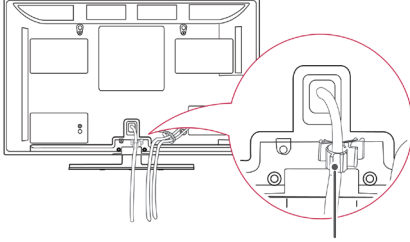

Güç Kablosu Tutucu

- 2 Kabloları **Kablo Tutucuyu** bir araya getirerek bağlayın.

Elektromanyetik dalgaları azaltmak amacıyla LAN kablolarını gösterildiği şekilde takın. (Yalnızca 50PV350T, 50/60PZ250T, 42/50PW450T, 42/50PW451T, 50/60PZ550T).

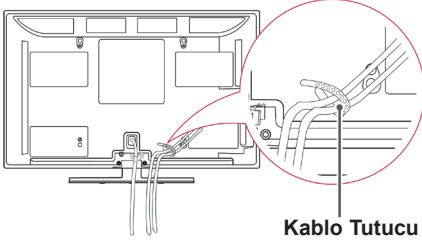

Kablo Tutucu

⚠ DİKKAT

- TV'yi **Kablo Tutucu** ve **Güç Kablosu Tutucudan** tutarak hareket ettirmeyin, aksi halde Kablo tutucuları kırılabilir, TV hasar görebilir ve yaralanmalar meydana gelebilir.

(Yalnızca 22LK33**, 19/22/26LV25**, 22/26LV55**, 19/22LV23**)

- 1 Kabloları gerektiği gibi bağladıktan sonra, **Kablo Tutucuyu** aşağıda gösterildiği gibi takın ve kabloları bir araya toplayın.

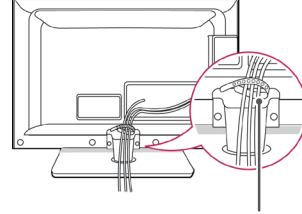

Kablo Tutucu

(Yalnızca 26/32LK33**, 32/37/42LK43**, 32/37/42LK45**, 32/42/47LK53**, 32/42LK55**, 47LK95**, 32/37/42LK46**)

- 1 Kabloları kablo düzenleme klipsiyle bir araya getirerek bağlayın.
- 2 Kablo düzenleme klipsini TV'ye sıkıca bağlayın.

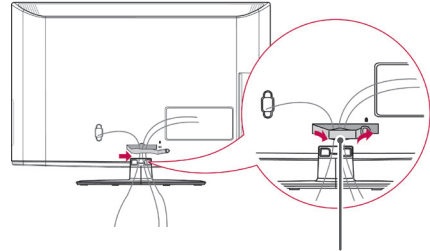

Kablo Düzenleme Klipsi

⚠ NOT

- Kablo düzenleme klipsinden tutarak TV'yi hareket ettirmeyin, aksi halde kablo düzenleme klipsi kırılabilir, TV hasar görebilir ve yaralanmalar meydana gelebilir.

(Yalnızca 32LV25**, 32/37/40/42/47LV35**,
32/42/47/55LV45**, 32/37/42/47LV45**,
32/42LV34**, 32/37/42/47LV36**)

- 1 Kabloları gerektiği gibi bağladıktan sonra, **Kablo Tutucuyu** aşağıda gösterildiği gibi takın ve kabloları bir araya toplayın.

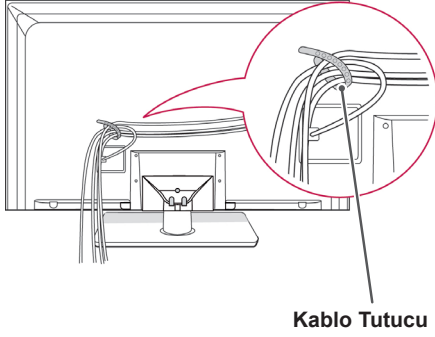

(Yalnızca 42/47LV54**)

- 1 Kabloları gerektiği gibi bağladıktan sonra, **Kablo Tutucuyu** aşağıda gösterildiği gibi takın ve kabloları bir araya toplayın.

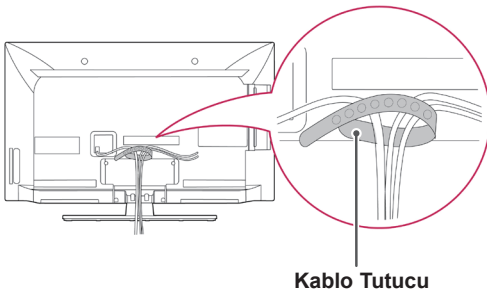

Ekranınızın konumlandırılması

- Gösterilen resim sizin TV'nizden farklı olabilir.

(Yalnızca 22LK33**)

Maksimum konfor için, pano konumunu değişik şekillerde deneyiniz.

- Eğim aralığı

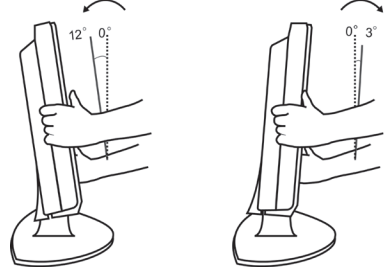

TV Bağlantısı

- Gösterilen resim sizin TV'nizden farklı olabilir.

(Yalnızca 19/22/26LV25**, 22/26LV55**,
19/22LV23**)

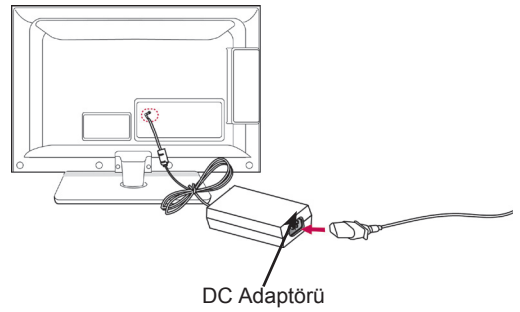

- 1 Anten kablosunu TV üzerinde bulunan anten giriş bağlantı noktasına bağlayın.
- 2 DC adaptör fişini TV üzerinde bulunan güç giriş jekine bağlayın.
- 3 İlk önce güç kablosunu DC adaptörüne bağlayın daha sonra güç kablosunu duvarda bulunan elektrik prizine takın.

UZAKTAN KUMANDA

Bu kılavuzdaki açıklamalar uzaktan kumandanın düğmeleriyle ilgilidir. Lütfen bu kılavuzu dikkatlice okuyun ve TV'yi doğru şekilde kullanın.

Pilleri değiştirmek için pil kapağını açın, pilleri (1,5 V AAA) ⊕ ve ⊖ uçlar pil yuvasındaki etiketle eşleşecek şekilde değiştirin ve pil kapağını kapatın. Uzaktan kumandayı, TV üzerindeki uzaktan kumanda sensörüne doğru tuttuğunuzdan emin olun.

Pilleri yerinden çıkarmak için, pilleri takma işlemlerini ters sıra ile yapın.

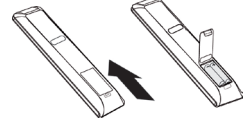

⚠ DİKKAT

- Eski ve yeni pilleri birlikte kullanmayın, aksi halde uzaktan kumanda hasar görebilir.



⏻ POWER (GÜÇ)

TV'yi açar veya kapatır.

ENERGY SAVING (Enerji Tasarrufu) (Bkz s.67)

Enerji tüketimini azaltmak için ekranın parlaklığını ayarlar.

AV MODE (AV Modu) (Bkz s.44)

Bir AV modu seçer.

INPUT (Giriş) (Bkz s.44)

Giriş kaynağını değiştirir; TV'yi açar.

TV/RAD

Radyo, TV ve DTV programını seçer.

LIGHT (Işık)

Uzaktan kumanda düğmelerini aydınlatır.



Sayı tuşları

Sayıları girer.

Liste (LIST) (Bkz s.39)

Kayıtlı program listesine erişim sağlar.

Q.VIEW (Hızlı Görüntüleme)

İzlediğiniz bir önceki programa döner.

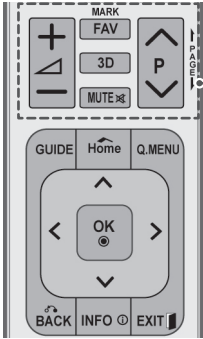

△+ -
Ses seviyesini ayarlar.

MARK (İşaretle)
Bir menü veya opsiyonu seçer.

FAV (Bkz s.39)
Favori program listenize erişim sağlar.

3D (Yalnızca 3D Modeller)(Bkz s.49)
3D video görüntülemeye yarar.

RATIO (Oran) (Bkz s.42)
Bir görüntüyü yeniden boyutlandırır.

MUTE (Sessiz)
Tüm sesleri kapatır.

P ^ v
Kayıtlı programlar arasında gezinmenizi sağlar.

PAGE (Sayfa)
Önceki veya sonraki ekrana geçer.

CHAR/NUM (Karakter/Numara)
Harf ve Rakam giriş modları arasında geçiş yapar.

DELETE (Sil)
Harfleri ve rakamları siler.

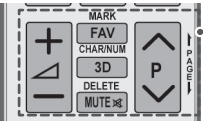
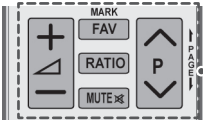

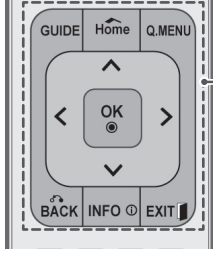

GUIDE (Rehber)

Program kılavuzunu gösterir.

Ana Sayfa

Ana menülere erişim sağlar.

Q. MENU (Hızlı Menü) (Bkz s.46)

Hızlı menülere erişim sağlar.

Gezinme düğmeleri (yukarı/aşağı/sola/sağ)

Menüler ve opsiyonlar arasında gezinmenizi sağlar .

OK (Tamam)

Menüleri ve opsiyonları seçer ve girişinizi onaylar.

BACK (Geri)

Önceki seviyeye döner.

INFO (Bilgi) (Bkz s.40)

Mevcut program ve ekran bilgilerini görüntüler.

EXIT (Çıkış)

Tüm ekran üstü görüntülerini silerek tekrar TV'yi görüntülemeye döner.



Renkli tuşlar

Bu düğmeler teletext (sadece TELETEXT bulunan modellerde), Programme Edit (Program düzenleme) için kullanılır.

3D SETTING (3D Ayarı) (Yalnızca 3D Modeller)

Bunu 3D video izlemek için kullanın.



TELETEXT DÜĞMELERİ (Bkz s.90)

Bu tuşlar teletext için kullanılır.

Daha fazla bilgi için 'Teletext' bölümüne bakın.

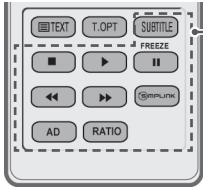

SUBTITLE (Altyazı)

Dijital modda tercih ettiğiniz altyazıyı çağırır.

Kontrol düğmeleri (■, ▶, II, ◀◀, ▶▶)

MY MEDIA menülerini ya da SIMPLINK uyumlu aygıtları (USB, SIMPLINK) kontrol eder.

FREEZE (Dondur)

TV, AV, Komponent, RGB-PC ya da HDMI giriş kaynağı kullanılırken mevcut görüntüyü dondurur.

SIMPLINK (Bkz s.89)

TV'ye bağlı AV cihazlarına erişim sağlar; SIMPLINK menüsünü açar.

AD

Ses Tanımını Açar veya Kapatır.

RATIO (Oran) (Bkz s.42)

Bir görüntüyü yeniden boyutlandırır.

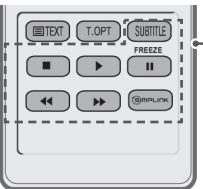
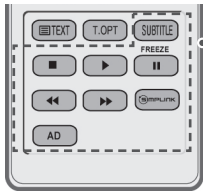
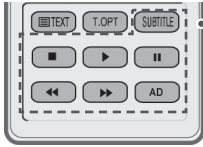
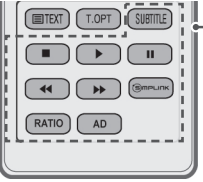
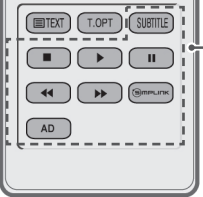

TV İZLEME

Antenin bağlanması

TV izlemek için aşağıdaki şekilde bir anten bağlayın.

Hasar olmasını önlemek için cihazlar arasındaki tüm bağlantılar yapılamadık kadar ana şebeke prizine bağlamayınız.

TV'yi, bir RF kablosu (75 Ω) ile duvar anten soketine bağlayın.

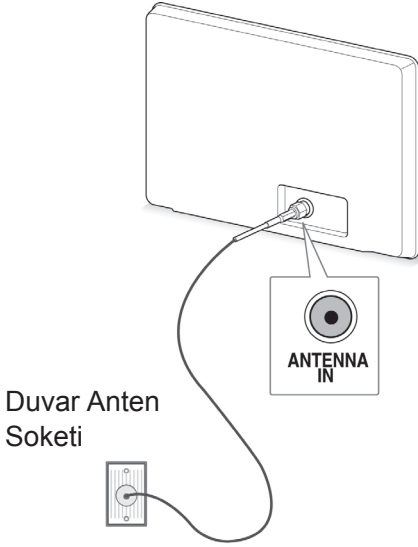

! NOT

- En iyi görüntü kalitesini elde etmek için, anten yönünü ayarlayınız.
- Sinyalin zayıf olduğu alanlarda daha iyi görüntü kalitesi elde etmek için, antene bir sinyal amplifikatörü yerleştirmeniz gerekebilir.
- Anten bağlıken görüntü kalitesi kötüyse, anteni doğru yöne yönlendirin.
- Anten kablosu ve dönüştürücü tedarik edilmemiştir.

TV'nin ilk açılışı

TV'yi ilk defa açarken, Başlangıç ayarı ekranı görünür. Bir dil seçin ve temel ayarları özelleştirin.

- 1 Güç kablosunu prize takın.
- 2 Bekleme modunda, TV'yi açmak için **⏻(POWER)** düğmesine basın.
TV'yi ilk defa açıyorsanız Başlangıç ayarı ekranı görünür.

! NOT

- **Fabrika Ayarlarına** ana menülerdeki **OPSİYON** ile de erişebilirsiniz.

- 3 TV ayarlarınızı tercihlerinize göre özelleştirmek için ekran üstü talimatlarını izleyin.

Dil	Bir görüntüleme dili seçer.
↓	
Mod Ayarı	Ev ortamı için Ev Kullanımı 'ni seçer.
↓	
Güç Göstergesi	Güç göstergesini ayarlar. (Mod Ayarından Ev Kullanımı'ni seçtiğinizde - yalnızca LED LCD TV)
↓	
Ülke	Görüntülemek için bir ülke seçer. (Modele bağlı olarak)
↓	
Zaman Dilimi	Yaz saati ve zaman dilimini seçer. (Ülke için Rusya seçildiğinde)
↓	
Parola Oluştur	Parolayı oluşturun. (Ülke için Fransa seçildiğinde)
↓	
Oto Ayarlama	Mevcut programları otomatik olarak tarar ve kaydeder.

! NOT

- Onaylanmış DTV yayın standartlarına sahip olmayan ülkelerde, DTV yayın ortamına bağlı olarak bazı DTV özellikleri çalışmayabilir.
- Örneğin, ülke olarak Fransa seçilmesi durumunda, şifre '0', '0', '0', '0' değil '1', '2', '3', '4' dür.

- 4 Temel ayarlar tamamlandığında, **OK (Tamam) düğmesine basın.**

! NOT

- Başlangıç ayarını tamamlamazsanız, TV'yi her açtığınızda görünecektir.
- TV'yi uzun süre kullanmayacaksanız, güç kablosunu prizden çıkarın.

- 5 TV'yi kapatmak için, **⏻(POWER) düğmesine basın.**

TV İzleme

- 1 Bekleme modunda, TV'yi açmak için **⏻(POWER) düğmesine** basın.
- 2 **INPUT** (Giriş) düğmesine basın ve **Anten'i** seçin.
- 3 TV'yi kapatmak için, **⏻(POWER) düğmesine** basın.
TV Bekleme moduna geçer.

Programların yönetilmesi

Otomatik olarak program ayarlama

Anten seçme,

Tüm kullanılabilir programları otomatik olarak bulmak ve kaydetmek için bu özelliği kullanın. Otomatik programlamayı başlattığınızda, önceden kaydetmiş olduğunuz tüm servis bilgileri silinir.

- 1 Ana menülere erişmek için **Home** düğmesine basın.
- 2 **AYARLAR'a** geçmek için Gezinme düğmelerine ve **OK (Tamam) düğmesine** basın.
- 3 **Oto Ayarlama'ya** geçmek için Gezinme düğmelerine ve **OK (Tamam) düğmesine** basın.
- 4 **Anten'e** geçmek için Gezinme düğmelerine ve **OK (Tamam) düğmesine** basın.
- 5 Oto ayarlamayı başlatmak için **Başlat** ögesini seçin.
TV, mevcut programları otomatik olarak tarar ve kaydeder.
- 6 Tamamladığınızda, **EXIT (Çıkış) düğmesine** basın.
Önceki menüye dönmek için, **BACK (Geri) düğmesine** basın.

! NOT

- TV engellenen bir programı taradığında, taranan programı kaydetmek için parolanızı girmeniz istenecektir.
- 1.000 programa kadar kaydedebilirsiniz. Kaydebileceğiniz program sayısı yayın sinyali ortamına bağlı olarak değişiklik gösterir.
- **Otomatik Numaralama:** Yayın yapılan istasyonlar tarafından ayar amacıyla gönderilen program numaralarının kullanılıp kullanılmayacağı belirlir.
- Ülke menüsünde **İtalya** seçildiğinde, Oto Ayarlama'dan sonra program çakıştığında, açılır pencere görüntülenirse, sorunu çözmek için çakışan program sayısı için bir yayıncı seçin.
- DVB kablosu şu ülkelerde kullanılabilir: Almanya, Hollanda, İsveç, İsviçre, Danimarka, Avusturya, Finlandiya, Norveç, Slovenya, Macaristan, Ukrayna, İrlanda, Polonya, Romanya, İspanya, Bulgaristan, Rusya, Litvanya, Estonya, Letonya, Çek Cumhuriyeti. (Desteklenen ülke eklenebilir)
- Dijital TV'nin kullanılmadığı ülkeler: Bosna, Kazakistan. (Yalnızca Plazma TV).

Kablo seçme,

- 1 Ana menülere erişmek için **Home** düğmesine basın.
- 2 **AYARLAR**'a geçmek için Gezinme düğmelerine ve **OK (Tamam) düğmesine** basın.
- 3 **Oto Ayarlama**'ya geçmek için Gezinme düğmelerine ve **OK (Tamam) düğmesine** basın.
- 4 **Kablo**'ya geçmek için Gezinme düğmelerine ve **OK (Tamam) düğmesine** basın.
- 5 **Comhem** veya **Diğer Operatörler**'e geçmek için Gezinme düğmelerine ve **OK (Tamam) düğmesine** basın.
- 6 **Hızlı** veya **Tam**'a geçmek için Gezinme düğmelerine ve **OK (Tamam) düğmesine** basın.
- 7 Uygun ayarları yapmak için Gezinme ya da Sayı tuşlarına (Full modu hariç) ve **OK (Tamam) düğmesine** basın.
- 8 Oto ayarlamayı başlatmak için **Başlat** öğesini seçin.
TV, mevcut programları otomatik olarak tarar ve kaydeder.
- 9 Tamamladığınızda, **EXIT (Çıkış) düğmesine** basın.
Önceki menüye dönmek için, **BACK (Geri) düğmesine** basın.

! NOT

- TV engellenen bir programı taradığında, taranan programı kaydetmek için parolanızı girmeniz istenecektir.
- **Kabloyu** seçtiğinizde, **Kablo Servis Operatörü** seçim ekranı farklılık gösterebilir veya kullanılan ülkenin Kablo durumuna göre görüntülenmeyebilir. (22/26/32LK335C, 32/37/42LK455C, 19/22/26/32LV255C, 32/37/42/47LV355C, 32/37/42LK469C, 32/37/42/47LV369C, 22/26/32LK336C, 32/37/42LK456C hariç)
- **Servis Operatörü** arasında seçim yapmak için gerekli olan beliren pencere başlangıçta yalnızca şu 3 durumda görüntülenmektedir; **İlk Ayarlar** menüsünü açtığınızda, **Anten**'den **Kablo**'ya geçiş yapıldığında veya **Ülke** değişikliği yaptıktan sonra menüye ulaştığınız zaman. (22/26/32LK335C, 32/37/42LK455C, 19/22/26/32LV255C, 32/37/42/47LV355C, 32/37/42LK469C, 32/37/42/47LV369C, 22/26/32LK336C, 32/37/42LK456C hariç)

- Yukarıdaki bu 3 durumun dışında Servis Operatörü arasında seçim yapmak isterseniz bu seçimi şu şekilde yapabilirsiniz: **Ayar->Kablo TV Ayarı -> Servis Operatörü**. (22/26/32LK335C, 32/37/42LK455C, 19/22/26/32LV255C, 32/37/42/47LV355C, 32/37/42LK469C, 32/37/42/47LV369C, 22/26/32LK336C, 32/37/42LK456C hariç)
- Alınan sertifikasyon SO: İsveç (Comhem, Canal Digital), Danimarka (YouSee, Canal Digital, Stofa), Norveç (Canal Digital), Hollanda (Ziggo, UPC Digitaal), Ukrayna (Volia-Cable), Almanya (KDG), İsviçre (CableCom, UPC), Avusturya (UPC Digital), Macaristan (UPC Digital), İrlanda (UPC Digital), Polonya (UPC Digital), Romanya (UPC Digital), Rusya (OnLime) (Alınan sertifikasyon SO ilave edilebilir.) (22/26/32LK335C, 32/37/42LK455C, 19/22/26/32LV255C, 32/37/42/47LV355C, 32/37/42LK469C, 32/37/42/47LV369C, 22/26/32LK336C, 32/37/42LK456C hariç)
- İsteddiğiniz Servis Operatörünü bulamadıysanız **Diğer Operatörler** seçeneğini seçin. (22/26/32LK335C, 32/37/42LK455C, 19/22/26/32LV255C, 32/37/42/47LV355C, 32/37/42LK469C, 32/37/42/47LV369C, 22/26/32LK336C, 32/37/42LK456C hariç)
- "**Diğer Operatörler**" seçeneğini seçerseniz veya seçili ülke sadece "**Diğer Operatörler**"i destekliyorsa, tüm kanalları aramak zaman alabilir veya bazı kanallar aranmayabilir. (22/26/32LK335C, 32/37/42LK455C, 19/22/26/32LV255C, 32/37/42/47LV355C, 32/37/42LK469C, 32/37/42/47LV369C, 22/26/32LK336C, 32/37/42LK456C hariç)
- Bazı kanallar görüntülenmezse, aşağıdaki adımları izleyin:
 1. **AYARLAR -> Oto Ayarlama -> Kablo -> Ayar**
 2. Ev İnce Ayarı'nı "**Kapalı**"dan "**Açık**"a çevirin.
 3. Frekans, sembol hızı, modülasyon ve network ID gibi ek değerleri girin. (Yukarıdaki bilgileri kablo servis sağlayıcınıza sorabilirsiniz.)

Mevcut programların hızlı ve doğru biçimde aranabilmesi için aşağıdaki değerler gereklidir.

Genel olarak kullanılan değerler "varsayılan" olarak sağlanır.

Bununla birlikte, doğru ayarlar için lütfen kablo servis sağlayıcınıza başvurun.

DVB kablo modunda, **Oto Ayarlama** işlevini sürdürürken Tam seçilmesi durumunda mevcut kanalların bulunması için tüm frekanslar aranacaktır.

Default (Varsayılan) seçilmeden yapılan program aramalarında, aramayı Full (Tam) opsiyonunu seçerek yerine getirin.

Ancak, Full (Tam) seçilerek yapılan program aramalarında Oto Ayarlama uzun sürebilir.

Eğer bazı kanallar Tam seçeneği etkinken saptanamıyorsa In detail (Ayrıntılı) özelliğini işaretleyin ve tekrar aratmayı deneyin.

- **Frekans:** Kullanıcı tarafından tanımlı bir frekans girin.
- **Sembol oranı:** Kullanıcı tanımlı bir sembol oranı girin (Sembol oranı: Modem gibi aygıtların kanala gönderdiklerin sembollerin hızıdır).
- **Modülasyon:** Kullanıcı tanımlı bir modülasyon girin. (Modülasyon: Ses veya video sinyallerinin operatöre yüklenmesi).
- **Network ID:** Her kullanıcıya ait özgün tanımlayıcı.
- **Başlangıç Frekansı:** Kullanıcı tarafından tanımlı bir başlangıç frekansı aralığı girin.
- **Bitiş Frekansı:** Kullanıcı tarafından tanımlı bir bitiş frekansı aralığı girin.

Kablo TV Ayarı (Yalnızca Kablo modunda)

Kullanıcıların Servis Operatörü menüsünden seçim yapması, her ülkede desteklenen Servis Operatörü sayısına göre değişmektedir ve Servis Operatörü sayısı 1 ise bu fonksiyon aktif hale gelmez.

- 1 Ana menülere erişmek için **Home** düğmesine basın.
- 2 **AYARLAR**'a geçmek için Gezinme düğmelerine ve **OK (Tamam)** düğmesine basın.
- 3 **Kablo TV Ayarı**'na geçmek için Gezinme düğmelerine ve **OK (Tamam)** düğmesine basın.
- 4 **Servis Operatörü** veya **Otomatik Kanal Güncelleme**'ye geçmek için Gezinme düğmelerine ve **OK (Tamam)** düğmesine basın.
- 5 İstedığınız Kaynağı seçin.
- 6 Tamamladığınızda, **EXIT (Çıkış)** düğmesine basın.
Önceki menüye dönmek için, **BACK (Geri)** düğmesine basın.

- **Kablo** seçildiğinde, **Kablo DTV Ayarlar** menüsü görüntülenecektir.
- **Otomatik Kanal Güncelleme Açık** olduğunda, o anda izlenen program dahil güncellenen bütün programların bilgilerini güncelleyebilirsiniz.
- **Otomatik Kanal Güncelleme Kapalı** olduğunda, sadece o anda izlenen programı güncelleyebilirsiniz.
- Servis operatörü "**Ziggo**"ya ayarlıyken, **Kablo TV Ayarı**'nı seçemezsiniz.

Manuel olarak program ayarlama (Dijital modda)

Manuel ayarlama, program listenizde bir programı manüel olarak eklemenize olanak sağlar.

Anten seçme,

- 1 Ana menülere erişmek için **Home** düğmesine basın.
- 2 **AYARLAR**'a geçmek için Gezinme düğmelerine ve **OK (Tamam) düğmesine basın.**
- 3 **Manuel Ayarlama**'ya geçmek için Gezinme düğmelerine ve **OK (Tamam) düğmesine basın.**
- 4 **DTV**'ye geçmek için Gezinme düğmelerine ve **OK (Tamam) düğmesine basın.**
- 5 Program tipleri arasında gezinin ve ardından program ekleyin ya da silin.
- 6 Tamamladığınızda, **EXIT (Çıkış) düğmesine basın.** Önceki menüye dönmek için, **BACK (Geri) düğmesine basın.**

Kablo seçme,

- 1 Ana menülere erişmek için **Home** düğmesine basın.
- 2 **AYARLAR**'a geçmek için Gezinme düğmelerine ve **OK (Tamam) düğmesine basın.**
- 3 **Manuel Ayarlama**'ya geçmek için Gezinme düğmelerine ve **OK (Tamam) düğmesine basın.**
- 4 **Kablo DTV**'ye geçmek için Gezinme düğmelerine ve **OK (Tamam) düğmesine basın.**
- 5 Uygun ayarları yapın.
- 6 Tamamladığınızda, **EXIT (Çıkış) düğmesine basın.** Önceki menüye dönmek için, **BACK (Geri) düğmesine basın.**

! NOT

- TV engellenen bir programı taradığınızda, taranan programı kaydetmek için parolanızı girmeniz istenecektir.
- Ülke "Norveç, Letonya" olarak ayarlandığında, **SBAND**'ı seçebilirsiniz.

! NOT

- TV engellenen bir programı taradığınızda, taranan programı kaydetmek için parolanızı girmeniz istenecektir.
- **Sembol oranı:** Kullanıcı tanımlı bir sembol oranı girin (Sembol oranı: Modem gibi aygıtların kanala gönderdiklerin sembollerin hızıdır).
- **Modülasyon:** Kullanıcı tanımlı bir modülasyon girin. (Modülasyon: Ses veya video sinyallerinin operatöre yüklenmesi).
- Servis operatörü Hollanda'nın "**Ziggo**" ya da "**Diğer Operatörler**"ine ayarlandığında **Kablo DTV**'yi seçemezsiniz. (22/26/32LK335C, 32/37/42LK455C, 19/22/26/32LV255C, 32/37/42/47LV355C, 32/37/42LK469C, 32/37/42/47LV369C, 22/26/32LK336C, 32/37/42LK456C hariç)

Manuel olarak program ayarlama (Analog modda)

Manuel ayarlama istasyonları manüel olarak bulup istediğiniz sırayla düzenlemenize imkan verir.

- 1 Ana menülere erişmek için **Home** düğmesine basın.
- 2 **AYARLAR**'a geçmek için Gezinme düğmelerine ve **OK (Tamam)** düğmesine basın.
- 3 **Manuel Ayarlama**'ya geçmek için Gezinme düğmelerine ve **OK (Tamam)** düğmesine basın.
- 4 **TV** ya da **Kablo TV**'ye geçmek için Gezinme düğmelerine ve **OK (Tamam)** düğmesine basın.
- 5 Program tiplerinde ilerleyin ve program ekleyin ya da silin.
- 6 TV Sistemi'ne geçmek için Gezinme düğmelerine basın.
- 7 **V/UHF ya da Kablo**'ya geçmek için Gezinme düğmelerine basın.
- 8 İstenen kanal numarasına gitmek için Gezinme düğmelerine ya da Sayı tuşlarına basın.
- 9 Aramayı başlat öğesine geçmek için Gezinme düğmelerine basın.
- 10 **Kaydet** öğesine geçmek için Gezinme düğmelerine ve **OK (Tamam)** düğmesine basın.
- 11 Tamamladığınızda, **EXIT (Çıkış) düğmesine basın.**
Önceki menüye dönmek için, **BACK (Geri) düğmesine basın.**

! NOT

- TV engellenen bir programı taradığında, taranan programı kaydetmek için parolanızı girmeniz istenecektir.
- **L:** SECAM L/L (Fransa)
- **BG:** PAL B/G, SECAM B/G (Avrupa / Doğu Avrupa / Asya / Yeni Zelanda / Orta Doğu / Afrika)
- **I :** PAL I (U.K. / İrlanda / Hong Kong / Güney Afrika)
- **DK:** PAL D/K, SECAM D/K (Doğu Avrupa / Çin / Afrika /BDT)
- Bir başka kanalı kaydetmek için 5 -10 arasındaki adımları tekrarlayın.

İstasyon adı atanması

Her program numarasına beş karakterli bir istasyon adı atayabilirsiniz.

- 1 Ana menülere erişmek için **Home** düğmesine basın.
- 2 **AYARLAR**'a geçmek için Gezinme düğmelerine ve **OK (Tamam) düğmesine basın.**
- 3 **Manuel Ayarlama**'ya geçmek için Gezinme düğmelerine ve **OK (Tamam) düğmesine basın.**
- 4 **TV ya da Kablo TV**'ye geçmek için **Gezinme düğmelerine basın.**
- 5 **Ad** öğesine geçmek için Gezinme düğmelerine ve **OK (Tamam) düğmesine basın.**
- 6 Konumu seç öğesine geçmek için Gezinme düğmelerine basın ve ikinci ve daha sonraki karakter seçimlerinizi yapın. A – Z arası harfleri, 0 - 9 arası rakamları, +/- ve boşluk kullanıp **OK (Tamam) düğmesine basabilirsiniz.**
- 7 **Kapat** öğesine geçmek için Gezinme düğmelerine ve **OK (Tamam) düğmesine basın.**
- 8 **Kaydet** öğesine geçmek için Gezinme düğmelerine ve **OK (Tamam) düğmesine basın**
- 9 Tamamladığınızda, **EXIT (Çıkış) düğmesine basın.**
Önceki menüye dönmek için, **BACK (Geri) düğmesine basın.**

İnce Ayar (Modele bağlı olarak)

İnce ayar normalde sadece yayın iyi alınmadığında gereklidir.

- 1 Ana menülere erişmek için **Home** düğmesine basın.
- 2 **AYARLAR**'a geçmek için Gezinme düğmelerine ve **OK (Tamam) düğmesine basın**.
- 3 **Manuel Ayarlama**'ya geçmek için Gezinme düğmelerine ve **OK (Tamam) düğmesine basın**.
- 4 **TV ya da Kablo TV'ye geçmek için Gezinme düğmelerine basın**.
- 5 **İnce Ayar**'a geçmek için Gezinme düğmelerine basın.
- 6 En iyi görüntü ve ses için ince ayar yapın.
- 7 **Kaydet** öğesine geçmek için Gezinme düğmelerine ve **OK (Tamam) düğmesine basın**
- 8 Tamamladığınızda, **EXIT (Çıkış) düğmesine basın**.
Önceki menüye dönmek için, **BACK (Geri) düğmesine basın**.

Güçlendirici**(Modele bağlı olarak)**

Alım zayıfsa, Güçlendiriciyi **Açık** olarak seçin. Sinyal güçlü olduğunda, **Kapalı** konumunu seçin.

- 1 Ana menülere erişmek için **Home** düğmesine basın.
- 2 **AYARLAR**'a geçmek için Gezinme düğmelerine ve **OK (Tamam) düğmesine basın**.
- 3 **Güçlendirici** öğesine geçmek için Gezinme düğmelerine ve **OK (Tamam) düğmesine basın**.
- 4 **Açık** ya da **Kapalı** ögesini seçin.

Program listenizi düzenleme

Bir program numarası atlandığında, TV görüntüsü varken P **▲**, **▼** düğmesiyle bu program numarasını seçemezsiniz.

Atlanmış programı seçmek isterseniz, SAYI tuşları ile doğrudan program numarasını girin veya Program Düzenleme menüsünden o programı seçin. Bu fonksiyon size kaydedilmiş programları atlama olanağı sağlar.

Auto Tuning (Oto Ayarlama) işlemi başlatılırken "Otomatik Numaralama" özelliği işaretli değilse "Kaydır" işlevini kullanarak program numarasını değiştirebilirsiniz.

- 1 Ana menülere erişmek için **Home** düğmesine basın.
- 2 **AYARLAR**'a geçmek için Gezinme düğmelerine ve **OK (Tamam) düğmesine basın**.
- 3 **Program Düzenleme**'ye geçmek için Gezinme düğmelerine ve **OK (Tamam) düğmesine basın**.
- 4 Bir programın kaydedilmesi veya atlanmasını seçmek için Gezinme düğmelerine basın.
- 5 Tamamladığınızda, **EXIT (Çıkış) düğmesine basın**.
Önceki menüye dönmek için, **BACK (Geri) düğmesine basın**.

DTV/RADYO modunda

Program numarası atlama

- 1 Atlanacak bir program numarasının seçilmesine geçmek için Gezinme düğmelerine basın.
- 2 Program numarasına müdahale etmek için Mavi düğmeye basın.
- 3 Serbest bırakmak için Mavi düğmeye basın.

! NOT

- Program atlandığında, atlanan program mavi renkte görünür ve bu programlar TV izleme sırasında P ▲ veya ▼ tuşları ile seçilemez.
- Atlanmış bir programı seçmek isterseniz, NUMARA tuşları ile doğrudan program numarasını girin veya program düzenleme ya da EPG'de o programı seçin.

Bir program numarasını kilitleme

- 1 Kilitlecek bir program numarasının seçilmesine geçmek için Gezinme düğmelerine basın.
- 2 Program numarasına müdahale etmek için Sarı düğmeye basın.
- 3 Serbest bırakmak için Sarı düğmeye basın.

! NOT

- **Kilit Sistemi Kapalı** konuma getirildiğinde dahi Kilitli program olarak kaydedilebilir.

TV modunda

Program Silme

- 1 Silinecek bir program numarasının seçilmesine geçmek için Gezinme düğmelerine basın.
- 2 Program numarasına müdahale etmek için Kırmızı düğmeye basın.

! NOT

- Seçilmiş program silinir, takip eden tüm programlar bir üste kayar.

Programın yerini değiştirme

- 1 Taşınacak program numarası seçimine geçmek için Gezinme düğmelerine basın.
- 2 Program numarasına müdahale etmek için Yeşil düğmeye ve Gezinme düğmelerine basın.
- 3 Serbest bırakmak için Yeşil düğmeye basın.

Program numarası atlama

- 1 Atlanacak bir program numarasının seçilmesine geçmek için Gezinme düğmelerine basın.
- 2 Program numarasına müdahale etmek için Mavi düğmeye basın.
- 3 Serbest bırakmak için Mavi düğmeye basın.

! NOT

- Program atlandığında, atlanan program mavi renkte görünür ve bu programlar TV izleme sırasında P ▲ ▼ tuşları ile seçilemez.
- Atlanmış bir programı seçmek isterseniz, NUMARA tuşları ile doğrudan program numarasını girin veya program düzenleme o programı seçin.

Oto Sıralama

- 1 Oto Sıralamayı başlatmak için Gezinme düğmelerine ve **OK (Tamam) düğmesine basın.**

! NOT

- Oto sıralama işlemini etkinleştirdikten sonra artık program düzenleyemezsiniz.

Bir program numarasını kilitleme

- 1 Kilitlenecek bir program numarasının seçilmesine geçmek için Gezinme düğmelerine basın.
- 2 Program numarasına müdahale etmek için Sarı düğmeye basın.
- 3 Serbest bırakmak için Sarı düğmeye basın.

! NOT

- **Kilit Sistemi Kapalı** konuma getirildiğinde dahi Kilitli program olarak kaydedilebilir.

Favori program seçimi

- 1 İstenen programın seçilmesine geçmek için Gezinme düğmelerine basın.
- 2 İlgili programı mevcut Favori grubunun Favori listesine eklemek için **FAV** (Favori) düğmesine basın.
- 3 Serbest bırakmak için **FAV** (Favori) düğmesine basın.

Sık Kullanılanlar grubunun seçilmesi

- 1 İstenen programın seçilmesine geçmek için Gezinme düğmelerine basın.
- 2 Favori grubun değiştirilebildiği açılır pencereyi görüntülemek için **Q.MENU** (Hızlı Menü) düğmesine basın.
- 3 Favori grup seçimine geçmek için Gezinme düğmelerine ve **OK** (Tamam) düğmesine basın.

CI [Common interface (Ortam Arabirimi)] Bilgileri

- Bu özellikler her ülkede mevcut değildir.

Bu işlem, bazı şifreli servisleri (ödemeli servisler) izlemenize olanak tanır. CI Modülünü çıkarırsanız, ödemeli servisleri izleyemezsiniz.

Modül CI yuvasına takıldığında, modül menüsüne erişebilirsiniz.

Bir modül ve akıllı kart satın almak için bayiinizle görüşün. CI Modülünü TV'ye tekrar tekrar takmayın veya çıkarmayın. Bu, bozulmaya neden olabilir. CI Modülünü taktıktan sonra TV açıldığında herhangi bir ses çıkışı alamayabilirsiniz.

Bu, CI modülü ve akıllı kart ile uyumsuz olabilir.

CI (Common Interface – Ortak Arabirim) işlemleri, ülke yayın koşullarına bağlı olarak mümkün olmayabilir.

CAM (Şartlı Erişim Modülü) kullanıldığında, modülün DVB-CI veya CI plus isterlerini karşıladığından emin olun.

- 1 Ana menülere erişmek için **Home** düğmesine basın.
- 2 **AYARLAR**'a geçmek için Gezinme düğmelerine ve **OK (Tamam) düğmesine basın.**
- 3 **CI Bilgisi**'ne geçmek için Gezinme düğmelerine ve **OK (Tamam) düğmesine basın.**
- 4 Modül bilgileri, akıllı kart bilgileri, dil ya da yazılım indirme, vb. arasından istenen öğeyi seçin **OK (Tamam) düğmesine basın.**
- 5 Tamamladığınızda, **EXIT (Çıkış) düğmesine basın.**

! NOT

- Bu OSD sadece açıklama için olup, menü seçenekleri ve ekran formatı Dijital ödemeli servis sağlayıcısına göre değişiklik gösterebilir.
- CI (Common Interface- Ortak Arabirim) menü ekranını ve servisinizi bayinize danışarak değiştirebilirsiniz.

Program listesinin seçilmesi

Program listesini görüntüleyerek bellekte hangi programların kayıtlı olduğunu kontrol edebilirsiniz.

Program Listesi'nin görüntülenmesi

- 1 Program listesine erişmek için **LIST** (Liste) düğmesine basın.
- 2 Program düzenleme için Mavi düğmeye basın.

! NOT

- Tabloda mavi programlar bulunabilir. Bunlar, atlanmak üzere oto. programlama tarafından veya program düzenleme (Program Düzenleme) modunda ayarlanmıştır.
- Program LİSTESİ'nde kanal numarasıyla görünen bazı programlar, bunlara isim atanmamış olduğunu belirtir.

Program listesinde bir program seçilmesi

- 1 Program seçmek için Gezinme düğmelerine basın.
- 2 Seçilen program numarasına geçmek için **OK (Tamam) düğmesine basın.**

! NOT

- **TV/RAD düğmesine basın.** (O an izlemekte olduğunuz programdan TV, DTV ve Radyo modları arasında geçiş yapılır.)

Program listesi sayfalarında dolaşılması

- 1 Sayfaları döndürmek için **P** \wedge \vee düğmelerine basın.
- 2 Normal TV görünümüne geri dönmek için **LIST (Liste) düğmesine basın.**

Favori program listesini görüntüleme

- 1 Favori Program Listesine erişmek için **FAV (Favori) düğmesine basın.**
- 2 Tamamladığınızda, **EXIT (Çıkış) düğmesine basın.**

Düğme	Açıklama
Mavi düğme	Program düzenlemeye geri dönüş.
Sarı düğme	Mevcut kanal seçili olan Grup'ta tercih edilen kanal olarak seçilir/iptal edilir.
OK (TAMAM)	Görüntülenecek bir program seçer
< ya da >	Sık Kullanılan grup değiştirilir.

EPG (Elektronik Program Kılavuzu) (Dijital modda)

Bu sistemde mevcut tüm görüntüleme seçeneklerinde gezinmenize yardımcı olmak için bir Elektronik Program Kılavuzu (EPG) bulunmaktadır. EPG; program listeleri, tüm kullanılabilir servislerin başlangıç ve bitiş zamanları gibi bilgileri sağlar. EPG'de ayrıca, program hakkında ayrıntılı bilgiler de mevcuttur (bu programların bulunurluğu ve miktarı ilgili yayıncıya bağlı olarak değişiklik gösterir). Bu fonksiyon, sadece EPG bilgisi yayın şirketleri tarafından yayınlandığı zaman kullanılabilir. EPG fonksiyonunu kullanmadan önce **Saat** Menü-sü içerisinde yer alan zaman fonksiyonunu ayarlamamız gerekecektir. EPG program detaylarını 8 gün için görüntüler.



- Mevcut program bilgilerini göstermek amacıyla **INFO (Bilgi) düğmesine** basın.

	Bir TV veya DTV Programı ile görüntülenir.
	Radyo Programı ile görüntülenir.
	MHEG Programı ile görüntülenir.
	HE-AAC Programı ile birlikte görüntülenir.
	Yayınlanan programın izleme oranını ifade eder.
	Yayınlanan programın izleme oranını ifade eder.
	Teletext Programı ile görüntülenir.
	Altyazı Programı ile görüntülenir.
	Karışık Program ile görüntülenir.
	Dolby Dijital Program ile görüntülenir.
	Dolby Dijital PLUS Programı ile birlikte görüntülenir.
576i/p, 720p, 1080i/p: Yayınlanan programın çözünürlüğünü ifade eder	
	İkonuyla birlikte yayınlanan program, Monitör çıkışında program bilgilerine bağlı olarak görüntülenmeyebilir.

>	Bir sonraki program bilgilerini gösterir.
∨ ya da ∧	Diğer program bilgilerini gösterir.

(Yalnızca Plazma TV)



veya

OK (Tamam)	Kaydetme/hatırlatma ayarları için açılır bir pencere görüntülenir.
∧ ∨	Zamanlayıcı Kaydetme/Hatırlatma ayar modunu seçin.

(Yalnızca LCD TV/LED LCD TV)

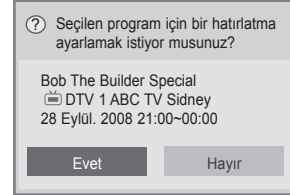

OK	Hatırlatma ayarları için açılır bir pencere görüntülenir.
<>	Zamanlayıcı Kaydetme ayar modunu seçin.

EPG'yi açma/kapama

- 1 EPG'yi açmak ya da kapatmak için **GUIDE (Rehber) düğmesine** basın.

Program seçimi

- 1 İstenen programı seçmek için Gezinme düğmelerine ya da P ∧ ∨ düğmelerine basın.



ŞİMDİKİ/SONRAKİ Rehber Modu

Yayınlanmakta olan bir programı ve bunun ardından zamanlanmış programı görüntüleyebilirsiniz.

Düğme	Açıklama
Kırmızı düğme	EPG modunu değiştirir.
Sarı düğme	Takvim modunu girin.
Mavi düğme	Program Listesi modunu girin.
OK (Tamam)	'Şimdi' seçildiğinde, seçili programa geçilir ve EPG kaybolur. 'İleri' seçildiğinde, rezervasyon açılır penceresi görüntülenecektir.
< >	ŞİMDİ veya İLERİ programını seçer.
^ v	Yayın Programını seçer.
P ^ v	Sayfa Yukarı/Aşağı.
GUIDE (Rehber)	EPG'yi kapatır.
BACK (Geri)	
EXIT (Çıkış)	
TV/RAD	DTV veya RADYO Programını seçer.
INFO (Bilgi)	Ayrıntı bilgileri açık veya kapalı.

8 Günlük Rehber Modu

Düğme	Açıklama
Kırmızı düğme	EPG modunu değiştirir.
Yeşil düğme	Tarih ayar modunu girer.
Sarı düğme	Takvim modunu girer.
Mavi düğme	Program Listesi modunu girer.
OK (Tamam)	'Şu anda yayınlanan program' seçildiğinde, seçili programa geçilir ve EPG kaybolur. 'Daha sonra yayınlanacak program' seçildiğinde, açılır rezervasyon penceresi görüntülenecektir.
< >	Programı seçer.
^ v	Yayın Programını seçer.
P ^ v	Sayfa Yukarı/Aşağı.
GUIDE (Rehber)	EPG'yi kapatır.
BACK (Geri)	
EXIT (Çıkış)	
TV/RAD	DTV veya RADYO Programını seçer.
INFO (Bilgi)	Ayrıntı bilgileri açık veya kapalı.

Tarih Değişimi Modu

Düğme	Açıklama
Yeşil düğme	Tarih ayar modunu kapatır.
v	
BACK (Geri)	Seçilen tarihe geçer.
OK (Tamam)	Tarih seçer.
< >	Tarih seçer.
GUIDE (Rehber)	EPG'yi kapatır.
EXIT (Çıkış)	

Genişletilmiş Açıklama Kutusu

Düğme	Açıklama
INFO (Bilgi)	Ayrıntı bilgileri açık veya kapalı.
^ v	Metin Yukarı / Aşağı.
< >	Zamanlayıcı Kaydetme/Hatırlatma ayar modunu seçin.
GUIDE (Rehber)	EPG'yi kapatır.
EXIT (Çıkış)	

Kaydetme/Hatırlatma Ayarı Modu

(Yalnızca Plazma TV)

Kayıt için bir başlangıç veya bitiş zamanı ile programı, bitiş süresi sönük durumdayken de hatırlatıcı için bir başlangıç zamanını ayarlar.

Bu fonksiyon sadece pin8 kayıt sinyali kullanan bir kaydedici cihazın TV-OUT(AV1) terminaline bir SCART kablosu ile bağlandığı durumlarda kullanılabilir.

Kayıt fonksiyonu sadece Dijital modda desteklenmekte, Analog modda desteklenmemektedir.

Düğme	Açıklama
BACK (Geri)	Takvim modunu kapatır.
Sarı düğme	Rehber(Guide moduna geçer.
Mavi düğme	Program Listesi moduna geçer.
OK (Tamam)	Zamanlayıcı Kaydı / Hatırlatma'yı kaydedin.
< >	Tip, Başlangıç Saati, Bitiş Saati veya Program'ı seçer.
^ v	Fonksiyonu hatırlat veya kaydet ayarlarını seçer.

veya

Hatırlatma Ayarı Modu

(Yalnızca LCD TV/LED LCD TV)

Düğme	Açıklama
BACK (Geri)	Takvim modunu kapatır.
OK (Tamam)	Tekrarlama Opsiyonu açılır menüsü görünür.
Gezinme düğmesi	Programlama yapmak için tarihi seçin.
Sarı düğme	Rehber/Guide moduna geçer.
Mavi düğme	Program Listesi moduna geçer.

Program Listesi Modu

Program listesi oluşturduysanız, o sırada başka bir program izliyor olsanız bile, zamanlanan saat geldiğinde zamanlanmış program görüntülenir.

Düğme	Açıklama
Sarı düğme	Takvim moduna geçin.
Mavi düğme	
GUIDE (Rehber)	Kılavuz moduna döner.
OK	İstedığınız Opsiyonu (Değiştir/Sil/Tümünü Sil) seçin.
^ v	Programı seçin.
P ^ v	Sayfa Yukarı/Aşağı.
BACK (Geri)	Program Listesini kapatın.

Ek opsiyonları kullanma

İzleme oranını ayarlama

TV izlerken, **RATIO (Oran)** düğmesine basarak bir görüntüyü optimal boyutunda görüntülemek için yeniden boyutlandırabilirsiniz.

! NOT

- Görüntü boyutunu **Q. MENU** (Hızlı Menü) düğmesine basarak ya da Görüntü menülerinde **İzleme Oranı** erişimiyle değiştirebilirsiniz.
- Yakınlaştırma Ayarı için, Oran menüsünden **14:9**, **Yakınlaştırma** ve **Sinema Zoom** ayarlarını seçin. Yakınlaştırma Ayarı tamamlandıktan sonra ekran Q. Menu'ye geri döner.
- Komponent modunda yalnızca **4:3**, **16:9** (Geniş), **14:9**, **Yakınlaştırma/Sinema Zoom** ayarlarını seçebilirsiniz.
- HDMI modunda yalnızca **4:3**, Orijinal, **16:9** (Geniş), **14:9**, **Yakınlaştırma/Sinema Zoom** ayarlarını seçebilirsiniz.
- Yalnızca RGB-PC, HDMI-PC modunda **4:3**, **16:9** (Geniş) ayarlarını seçebilirsiniz.
- DTV/HDMI/Komponent (720p üzeri) modunda, **Sadece Tarayın** kullanılabilir.
- Analog/DTV/AV/Scart modunda **Tam Geniş** kullanılabilir.

- **16:9**: Görüntüleri ekran genişliğine sığdırmak için yeniden boyutlandırır.



- **Sadece Tarayın**: Görüntünün kenarındaki kısımları kaybetmeden video görüntülerini orijinal boyutunda görüntüler.



! NOT

- **Sadece Tarayın** öğesini seçerseniz, orijinal sinyalin kenarında görüntü parazitlenmeleri görebilirsiniz.

- **Orijinal**: TV'niz bir geniş ekran sinyali aldığı takdirde otomatik olarak görüntü formatı yayınına dönüştürür.



- **Tam Geniş:** TV geniş ekran sinyalini aldığı anda, sizi ekranı tamamen doldurmak için doğrusal oranlarda resmi yatay veya dikey olarak ayarlamayı sağlayacaktır.

4:3 ve 14:9 DTV girişi ile herhangi bir bozulma olmadan tam ekranda desteklenir.

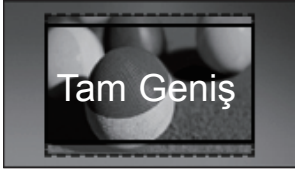

- **4:3:** Görüntüleri önceki standart olan 4:3 oranına göre tekrar boyutlandırır.



- **14:9 :** 14:9 formatlı görüntüleri veya 14:9 modunda genel TV programını görüntüleyebilirsiniz. 14:9 ekran 4:3 ekran ile aynı şekilde görüntülenebilir, ancak aşağı veya yukarı doğru yeri değişmektedir.



- **Yakınlaştırma:** Bir görüntüyü ekran genişliğine sığdırmak için genişletir. Görüntünün üst ve alt kısmı görünmeyebilir.

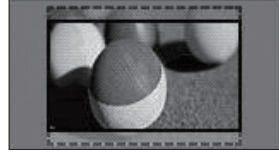

! NOT

- Hızlı menülerdeki **İzleme Oranı**'na eriştiğinizde,
 - Görüntüyü dikey olarak uzatmak için Gezinme düğmelerine basın.
 - Yakınlaştırma odağını yukarı ya da aşağı hareket ettirmek için, Gezinme düğmelerine basın.

- **Sinema Zoom:** Bir görüntüyü sinemaskop oranında, 2.35:1 genişletir.
 - Sinema zoom oranını değiştirmek için, Gezinme düğmelerine basın, bu aralık 1'den 16'ya kadardır.
 - Yakınlaştırma odağını yukarı ya da aşağı kaydırmak için, Gezinme düğmelerine basın.

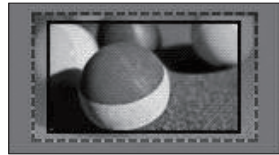

! NOT

- Bir görüntüyü küçültmeniz ya da büyütmeniz durumunda, görüntü bozulabilir.

AV modlarının değiştirilmesi

Her AV modunda optimize edilmiş görüntü ve ses ayarları mevcuttur.

Uygun bir mod seçmek için **AV MODE** (AV Modu) düğmesine arka arkaya basın.

Mod	Açıklama
Kapalı	Önceki özelleştirilmiş ayarlara geçer
Sinema ya da THX Sinema	Sinematik görüntü için optimize edilmiş görüntü ve ses ayarını kullanın
Spor	Dinamik hareketli sporlar için optimize edilmiş görüntü ve ses ayarını kullanın
Oyun	Hızlı oyunlar için optimize edilmiş görüntü ve ses ayarını kullanın PlayStation ya da Xbox ile bir video oyunu oynarken, Oyun modunun kullanılması önerilir. Oyun modunda iken, görüntü kalitesiyle ilgili fonksiyonlar oyun oynamak üzere optimize edilir.

! NOT

- AV modunda **Kapalı** seçerseniz, başlangıçta belirlemiş olduğunuz resim ve görüntü seçilir.

Giriş listesinin kullanılması

Giriş kaynağının seçilmesi

- Giriş kaynaklarına erişmek için **INPUT** (Giriş) düğmesine basın.
- Her bir giriş kaynağında bağlı olan cihaz görüntülenir.

! NOT

- Ana menülerdeki **GİRİŞ** öğesini seçerek de giriş kaynağı listesine erişebilirsiniz.

- Giriş kaynaklarından birine geçmek için Gezinme düğmelerine ve **OK** (Tamam) düğmesine basın.

- Gösterilen resim sizin TV'nizden farklı olabilir.

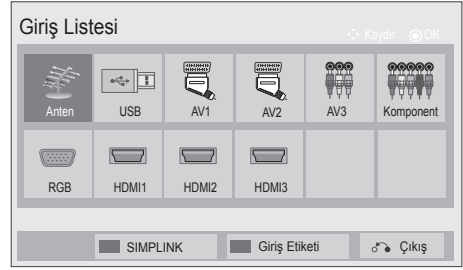

Giriş kaynağı	Açıklama
Anten ya da Kablo	DTV/RADYO/TV izlerken bunu seçin.
USB	Konnektöre bağlı olarak USB kullanırken bunu seçin.
AV	VCR ya da harici cihaz izlerken bunu seçin.
Komponent	Konnektöre bağlı olarak DVD veya Dijital set üstü kutu kullanırken bunu seçin.
RGB	Konnektöre bağlı olarak PC kullanırken bunu seçin.
HDMI	Konnektöre bağlı olarak DVD, PC ya da Dijital set üstü kutusunu kullanırken bunu seçin.

Bağlanan giriş kaynakları siyah, çıkarılan giriş kaynakları gri görünür.

- Giriş etiketi eklemek için, Mavi düğmeye basın. Her bir giriş kaynağına bağlanan cihazı kolayca belirleyebilirsiniz.
- SIMPLINK'e erişmek için Kırmızı düğmeye basın. "SIMPLINK ve Açık" ögesini seçerseniz HDMI girişi açılır penceresi görüntülenmez. (Yalnızca LCD TV/LED LCD TV)

Giriş etiketi ekleme

Her bir giriş kaynağına bağlanan cihazı kolayca belirleyebileceğiniz şekilde giriş kaynağına bir etiket ekleyin.

- Gösterilen resim sizin TV'nizden farklı olabilir.



- 1 Giriş kaynaklarına erişmek için **INPUT (Giriş)** düğmesine basın.
- 2 **Mavi** düğmeye basın.
- 3 Giriş kaynaklarından birine geçmek için Gezinme düğmelerine basın.
- 4 Giriş etiketlerinden birine geçmek için Gezinme düğmelerine basın.
- 5 Tamamladığınızda, **EXIT (Çıkış) düğmesine basın.** Önceki menüye dönmek için, **BACK (Geri) düğmesine basın.**

TV'deki düğmelerin kilitlemesi (Çocuk Kilidi)

Çocuklar tarafından gerçekleştirilecek herhangi bir istenmeyen işlem veya kazayı önlemek için TV'deki düğmeleri kilitleyin.

- 1 Ana menülere erişmek için **Home** düğmesine basın.
- 2 **KİLİT** ögesine geçmek için Gezinme düğmelerine ve **OK (Tamam)** düğmesine basın.
- 3 **Tuş Kilidi** ögesine geçmek için Gezinme düğmelerine ve **OK (Tamam)** düğmesine basın.
- 4 Tuş kilidi özelliğini etkinleştirmek için **AÇIK** ögesini seçin.
 - Tuş kilidi özelliğini devre dışı bırakmak için **Kapalı** ögesini seçin.
- 5 Tamamladığınızda, **EXIT (Çıkış) düğmesine basın.** Önceki menüye dönmek için, **BACK (Geri) düğmesine basın.**

! NOT

- TV, kapatıldıktan sonra son ayarları hatırlayacak şekilde programlanmıştır.
- TV'yi **Tuş Kilidi** özelliği etkin durumda kapattıysanız, uzaktan kumanda üzerindeki **⏪, INPUT (Giriş), P ^ v** ya da Sayı tuşlarına basın.
- Tuş kilidi özelliği etkin durumdayken TV üzerindeki herhangi bir düğmeye basarsanız, ekranda **! Tuş Kilidi** belirir.

Hızlı menünün kullanılması

Sık kullanılan menüleri özelleştirin.

- 1 Hızlı menülere erişmek için **Q. MENU** (Hızlı Menü) düğmesine basın.
 - 2 Aşağıdaki menüler arasında gezinmek için Gezinme düğmelerine **OK (Tamam) düğmesine** basın.
- Gösterilen resim sizin TV'nizden farklı olabilir.

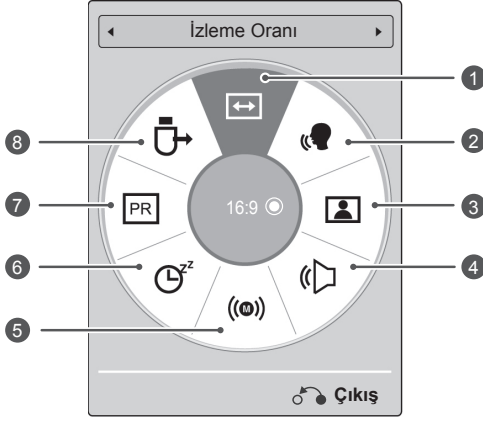

! NOT

- Mevcut menü ve opsiyonlar kullanmakta olduğunuz giriş kaynağından farklı olabilir.
- 3 İsteddiğiniz opsiyona geçmek için Gezinme düğmelerine basın.
 - 4 Tamamladığınızda, **Q. MENU (Hızlı Menü) düğmesine** basın.

Menü	Açıklama
1 İzleme Oranı	Görüntü boyutunu değiştirir (16:9, Sadece Tarayın, Orijinal, Tam Geniş, 4:3, 14:9, Yakınlaştırma, Sinema Zoom)
2 Net Ses II	İnsan ses aralığını diğerlerinden ayırarak kullanıcıların insan seslerini daha iyi duymalarına yardımcı olur.
3 Resim Modu (Modele bağlı olarak)	Görüntü modunu değiştirir (Canlı, Standart, APS, Sinema, 16:9 Sinema, 16:9 Bright Room, Sport, Oyun, Fotoğraf, Uzman1, Uzman2)
4 Ses Modu	Ses modunu değiştirir (Standart, Müzik, Sinema, Spor, Oyun)
5 Ses ya da Ses Dili	Ses girişini değiştirir.
6 Uyuma Zamanı	TV kapatılıncaya kadar geçecek süreyi ayarlar
7 Atlama Kapalı/Açık	Atlama Kapalı/Açık olarak ayarlar.
8 USB Aygıtı	Bir USB aygıtı bağlıyken, USB aygıtını çıkarır

Müşteri desteğini kullanma

Yazılım Güncellemeyi Test Etme

Dijital karasal yayın sistemi ile yazılım indirmek için.

- 1 Ana menülere erişmek için **Home** düğmesine basın.
- 2 **Müşteri Desteği**'ne geçmek için Kırmızı düğmeye basın.
- 3 **Yazılım Güncelleme**'ye geçmek için **Gezirme** düğmelerine basın.
- 4 **Açık ögesine geçmek için** Gezirme düğmelerine ve **OK (Tamam)** düğmesine basın.
- **Açık** olarak ayarlarsanız, yeni yazılım bulunmadığını bildirmek için bir kullanıcı onay mesajı kutusu görüntülenecektir.
- 5 Tamamladığınızda, **EXIT (Çıkış)** düğmesine basın.
Önceki menüye dönmek için, **BACK (Geri)** düğmesine basın.

“Yazılım Güncelleme”yi ayarlarken

- Bazen güncellenen dijital yazılım bilgilerin iletiminde TV ekranında aşağıdaki menü çıkar.

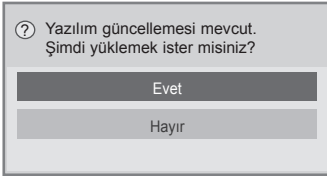

- Basit Güncelleme: geçerli güncelleme akışı için

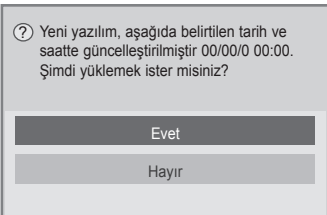

- Programlı Güncelleme: zamanlanmış güncelleme akışı için
- Yazılım Güncelleme menüsü “**Kapalı**” olduğunda, bunu “**Açık**” olarak değiştirmenizi belirten bir mesaj görünür.

- “**Evet**” seçildiğinde indirme işlemi başlayacaktır. Bu kez ilerleme açılır penceresi görüntülenmeyecektir.
- İndirme işleminin durumu Yazılım Güncelleme menüsünden kontrol edilebilir.

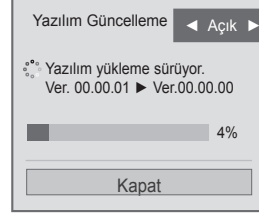

- İndirme tamamlandığında TV yeniden başlatılır.

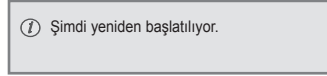

! NOT

- **Yazılım Güncellemesi** işlemi sırasında, lütfen aşağıdakilere dikkat edin:
 - TV gücünün kesilmemesi gerekir.
 - Anten çıkarılmamalıdır.
 - **Yazılım Güncelleme** sonrasında, Yazılım Güncelleme menüsü üzerinden, yazılımın güncellenmiş sürümünü doğrulayabilirsiniz.
 - Yazılımın karşıdan yüklenmesi bir saat sürebileceğinden, yükleme sırasında gücün açık kaldığından emin olun.
 - Yazılım sadece bekleme modunda veya Yazılım Güncelleme Hizmetine sahip MUX ile indirilebilir ve güç kablosunun çekilmesi veya Yazılım Güncelleme Hizmetine sahip olmayan MUX ile izleme yapıldığında indirme işlemi durur.
 - Bekleme moduna veya Yazılım Güncelleme Hizmetine sahip MUX'a döndüğünde yazılım indirme işlemi kaldığı yerden devam edecektir.

Resim / Ses Testi

Resim ve ses testi yürütmek için.

- 1 Ana menülere erişmek için **Home** düğmesine basın.
- 2 **Müşteri Desteği'ne** geçmek için Kırmızı düğmeye basın.
- 3 **Resim Testi** ya da **Ses Testi'ne geçmek için Gezinme düğmelerine** basın.
- 4 **Evet** ögesine geçmek için Gezinme düğmelerine ve **OK (Tamam) düğmesine** basın.
- 5 Tamamladığınızda, **EXIT (Çıkış) düğmesine** basın.
Önceki menüye dönmek için, **BACK (Geri)** düğmesine basın.

Sinyal Testinin Kullanılması

Üretici, Model/Tip, Seri Numarası ve Yazılım Sürümü ile ilgili bilgileri görüntülemek için.

- 1 Ana menülere erişmek için **Home** düğmesine basın.
- 2 **Müşteri Desteği'ne** geçmek için Kırmızı düğmeye basın.
- 3 **Sinyal Testi'ne geçmek için Gezinme düğmelerine** basın.
- 4 **OK (Tamam) düğmesine** basın.
- Üretici, Model/Tip, Seri Numarası, Yazılım Sürümü ve Kanal bilgileri.
- 5 Tamamladığınızda, **EXIT (Çıkış) düğmesine** basın.
Önceki menüye dönmek için, **BACK (Geri)** düğmesine basın.

! NOT

- Ayarlanan *MUX'un' bilgilerini ve sinyal gücünü gösterir.
- Seçilen MUX'un sinyal bilgilerini ve servis adını gösterir.
(*MUX: Dijital yayınlarda kanal dizinlerinin sayısı daha fazla (tek bir MUX birden çok kanal içerir.))

Ürün veya hizmet bilgilerini kullanma

Ürün ve hizmet bilgilerini kontrol etmek için

- 1 Ana menülere erişmek için **Home** düğmesine basın.
- 2 **Müşteri Desteği'ne** geçmek için Kırmızı düğmeye basın.
- 3 **Ürün/Hizmet Bilgisi'ne** geçmek için Gezinme düğmelerine basın.
Modelinize özgü çeşitli ürün/Hizmet bilgilerini kontrol edebilirsiniz.
- 4 Tamamladığınızda, **EXIT (Çıkış) düğmesine** basın.
Önceki menüye dönmek için, **BACK (Geri)** düğmesine basın.

3D GÖRÜNTÜLEME

(Yalnızca 3D Modeller)

3D Teknolojisi

Bu TV uyumlu Blu-ray 3D Oynatıcı gibi uyumlu bir cihaza bağlanması durumunda ya da 3D yayını aracılığıyla 3D görüntülenebilir. 3D olarak TV izlemek için bunun gibi bir cihaza ihtiyaç duyarsınız. 3D TV her bir göz için biçimlendirilmiş iki ayrı resim görüntüler. İzleyicinin, bu görüntüleri 3D biçiminde görmesi için 3D gözlük takmasına gerek yoktur.



UYARI

- 3D görüntüleri izlerken, televizyon ile aranızda ekran genişliğinin en az iki katı kadar mesafe koruyun ve ayrıca tüm ekranı göz hizanızda görmeye dikkat edin.
- 3D görüntüleri uzun süre çok yakın mesafeden izlerseniz, görme duyunuza zarar verebilir.
- Uzun süre 3D gözlükle 3D görüntüler içeren video oyunları oynamak veya TV izlemek, baş dönmesine, baş ağrısına ya da sizde ve/veya gözlerinizde yorgunluğa neden olabilir. Baş ağrısı, yorgunluk ya da uyuşukluk hissedilmesi durumunda, TV izlemeyi durdurun ve dinlenin.
- Hamile kadınlar, yaşlılar, kalp sorunu olan kişiler ve sıkça başı dönenler 3D TV izlemekten kaçınmalıdır.
- Bazı 3D görüntüler, videoda gösterilen görüntünün kaymasına neden olabilir. Bu yüzden, kırılabilir cisimler ya da kolayca devrilebilecek cisimler yanında 3D TV izlemeyin.
- 5 yaşın altındaki çocuklara 3D TV izletmeyin. Çocukların görme gelişimlerini etkileyebilir.
- Işığa duyarlılık nöbeti uyarısı: Bazı izleyiciler TV veya video oyunlarındaki görüntü ya da yanıp sönen ışıkları kapsayan bazı faktörlere maruz kaldıklarında, bir nöbet veya epilepsi geçirebilirler. Siz veya ailenizden biri daha önce epilepsi veya nöbet geçirdiyse, lütfen 3D TV izlemeden önce doktorunuza danışın. Daha önce rahatsızlık geçirmemiş kişilerde de bazı belirtiler ortaya çıkabilir. Aşağıdaki belirtilerin herhangi biriyle karşılaş

şırsanız, derhal 3D görüntü izlemeyi kesip bir doktora başvurun: baş dönmesi veya bayılma, görsel geçiş veya bulanık görüntü, görme veya yüz dengesizliği, göz ve kas tiki gibi bilinçsiz hareket, kasılma, bilinç kaybı, kafa karışıklığı veya yönelim bozukluğu, yön duygusu kaybı, kramp veya mide bulantısı. Ebeveynler, 3D TV izlemenin etkilerine daha duyarlı olabileceğinden dolayı küçük ve genç yaşta çocuklarında bu belirtileri gözlemlemelidirler.

- Aşağıdaki önlemler ile ışığa duyarlılık nöbeti riski azaltılabilir.
 - » 3D TV izlerken sık sık ara verilmelidir.
 - » Gözlerinde görme farkı bulunan kişiler, görüş düzeltme önlemleri aldıktan sonra TV izlemelidirler.
 - » Gözleriniz 3D ekranla aynı seviyede olacak şekilde TV izleyin ve TV'ye çok yakın oturmaktan kaçınin.
 - » Yorgun veya hastayken 3D görüntü izlemeyin ve uzun süre 3D görüntü izlemekten kaçınin.
 - » 3D gözlüğü 3D TV'de 3D görüntü izlemekten başka bir amaçla kullanmayın.
 - » Bazı kullanıcılar 3D TV izledikten sonra kafa karışıklığı hissedebilir. Bu nedenle, 3D TV izledikten sonra, hareket etmeden önce durumunuzu fark etmek için bir süre bekleyin.

! NOT

- 3D olarak TV izlemek için, 3D gözlüğünüzü takmanız gerekir. En iyi sonucu almak için, LG Marka 3D gözlük kullanmalısınız. 3D görüntü, başka marka 3D gözlük kullanılırken düzgün bir şekilde görüntülenemeyebilir. 3D gözlük kullanımıyla ilgili talimatlar için lütfen 3D gözlük kılavuzuna bakın.
- TV'yi açtıktan sonra, TV'nizin kalibrasyonunu için birkaç saniye gerekebilir.
- Gözlerinizi TV'den ayırıp sonra 3D programa tekrar baktığınızda 3D görüntüyü algılamamız biraz zaman alabilir. (Yalnızca Plazma TV)
- TV ve 3D gözlük arasında bir engel varsa, 3D görüntü düzgün bir şekilde görüntülenemeyebilir. (Yalnızca Plazma TV)
- TV'yi diğer elektronik eşya ve RF ekipmanlarının yakınında kullanmayın. (Yalnızca Plazma TV)
- 2D görüntüler izlerken, 3D gözlüklerin çıkarılması önerilir. 3D gözlüklerle 2D görüntüler izlerseniz, bozuk görüntüler görebilirsiniz.
- 3D görüntü flüoresan altında gösterildiğinde TV ekranı hafifçe titreyebilir. Bu gibi durumlarda, ışıkları kapatmanız veya kısmanız önerilir (Yalnızca Plazma TV)
- 3D TV yayın standardı gelecekte değişirse ve söz konusu değişiklik bu TV tarafından desteklenmiyorsa, set üstü kutusu gibi ayrı bir cihaza ihtiyacınız olabilir.

3D Gözlük Kullanırken

! DİKKAT

- 3D gözlük ayrı olarak satılır. Kullanım talimatları için 3D gözlük kılavuzuna bakın.
- 3D gözlüğü, numaralı gözlüğünüz, güneş gözlüğünüz veya koruyucu gözlüğünüzle değiştirmek üzere kullanmayın.
- 3D gözlüğü sıcak veya soğuk yerlerde saklamayın.
- 3D gözlük üzerine herhangi bir şey düşürmeyin. Gözlüğü kıvrımayın veya düşürmeyin.
- 3D gözlüğün lensleri kolayca çizildiğinden, sadece yumuşak bir bez ile bunları temizleyin. Gözlük kolayca çizildiğinden, bezi kullanmadan önce üzerindeki tozları silkeleyiniz.

3D Görüntü İzleme Aralığı

(Yalnızca Plazma TV)

TV boyutu, izleme açısı ve diğer koşullar izleme uzaklığını ve açısını değiştirebilir.

İzleme Uzaklığı	2 m ila 10 m
İzleme Açısı	120° (İzleme mesafesi 2 m olduğunda)

3D görüntü izleme

- Gösterilen resim sizin TV'nizden farklı olabilir.

3D görüntüler için 3D Modu'nu görüntüleyin

- 3D video'yu oynatın ya da 3D kanalını seçin. (2D'den 3D'ye modu tüm içerikle kullanılabilir)
- 3D seçeneğine basın ve aynı türü, ekranınızdaki görüntünüz için seçin. ("3D Video" sekmesinden türü seçin)

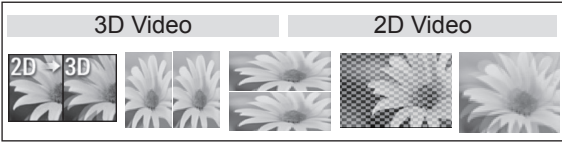

* Uyarı: 3D modunu, 3D blueray başlıkları oynatan HDMI girişi için otomatik olarak açılacak şekilde ayarlayın.

- Görüntülenen bilgi penceresinde Tamam ögesine basın.

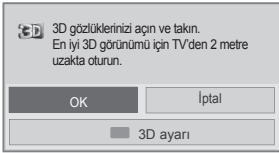

veya

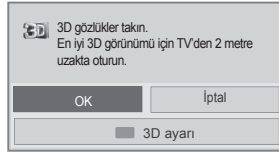

- 3D modunu kapatmak için, 3D'ye basın ve Tamam ögesini seçin.

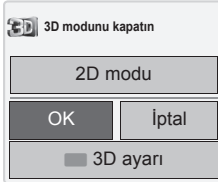

3D görüntüler için 2D modunu görüntüleyin.

- 3D video'yu oynatın ya da 3D kanalını seçin.
- 3D seçeneğine basın ve aynı türü, ekranınızdaki görüntünüz için seçin. (Türü, "2D Video" sekmesinde belirleyin.)



- 2D modunu kapatmak için, 3D'ye basın ve Tamam ögesini seçin.

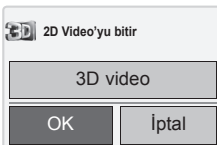

3D hızlı menü opsiyonunun kullanılması

- 3D SETTING** (3D Ayarı) düğmesine basın.
- 3D görüntüleri izlerken aşağıdaki opsiyonları kullanın.



veya

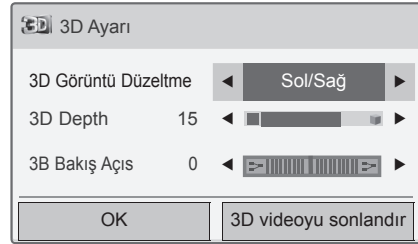

(Modele bağlı olarak)

Düğme	Açıklama
3B Görüntü Boyutu	Resmin dış kenarlarını keser ve 3D mode'da tam ekrana sığdırmak için görüntüyü uzatır.
3D Depth	2D - 3D mode'da 3D etkisini arttırmak için resimdeki nesne ve arkaplan arasındaki mesafeyi ayarlar.
3D Bakış Açısı	Resmi (hem nesneyi hem de arkaplanı) 3D mode'da 3D etkisini arttırmak için arkaya veya öne getirir.
3D Resim Denge	3D mode'da resmin sağ ve sol tarafı arasındaki renk ve parlaklık farkını ayarlar.
3D Resim Düzeltme	3D mode'da resmin sağ ve sol taraflarında görüntülerin sırasını değiştirir.

**DİKKAT**

- TV'yi 3D olarak izlerken bazı menüler çalışmayabilir.
- 2D kaynak üzerinde 3D efekti kullanılırsa, 3D çalışmayabilir.
- DTV kanalları ya da giriş kaynağı değiştirilirken 3D görüntü modu otomatik olarak devre dışı bırakılır.
- 2D DTV görüntülerini 3D görüntü modunda izliyorsanız, ekran düzgün bir şekilde görüntülenemeyebilir.
- 3D efekti, TV'ye sağlanan 3D giriş sinyali için 3D Mode uygun şekilde seçildiğinde görülebilir.
- *.mpo dosyaları (3D kamera dosyaları) için, 3D görüntü modu otomatik olarak etkinleştirilir.
- Bazı PC grafik kartlarında 3D görüntü düzgün görüntülenemeyebilir.

**DİKKAT**

* LCD TV/LED LCD TV için

- 3D mode'u seçerseniz, "Güç göstergesi" otomatik olarak kapatılır.
- 3D görüntü izlerken, menüyü kullanarak video/ses ayarlarını yapamazsınız.
- Uzaktan kumandadaki **AV MODE** düğmesi ile sadece "Standart → Sinema → Oyun" ögesini seçebilirsiniz. 3D oynatım sırasında **AV Modu Standart** olarak ayarlanır.
- *.mpo dosyası (3D kamera dosyası) kullanarak BGM oynatmak istiyorsanız, önceden, BGM içerik yolu *.mpo dosyası (3D kamera dosyası) olmayan tam boyutlu fotoğraf görüntüleme ekranı olarak ayarlanmalıdır.
- 3D mode'a girilirse Resim modu Standart ve Enerji Tasarrufu Kapalı konuma getirilir.

EĞLENCE

Kablolu ağa bağlanma

(Modele bağlı olarak)

TV'yi aşağıdaki şekilde gösterildiği gibi LAN bağlantı noktası aracılığıyla yerel bir ağa (LAN) bağlayın ve ağ ayarlarını yapın.

Kablolu ve kablosuz ağın ikisi de mevcutsa, kablolu tercih edilen yöntemdir.

Fiziksel bağlantıyı gerçekleştirdikten sonra, az sayıda ev ağı TV ağ ayarlarının tekrar yapılmasını gerektirebilir. Çoğu ev ağı için, TV herhangi bir ayar yapılmaksızın otomatik olarak bağlanacaktır. Ayrıntılı bilgi için internet servis sağlayıcınızla temasa geçin veya yönlendiricinizin kılavuzuna başvurun.

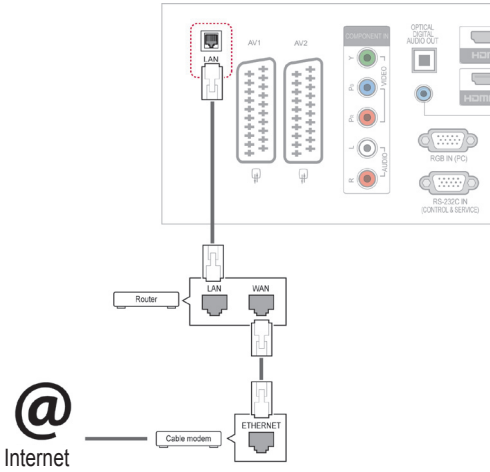

! DİKKAT

- LAN bağlantı noktasına modüler telefon kablosu bağlamayın.
- Çeşitli bağlantı yöntemleri olduğundan, telekomünikasyon operatörü veya İnternet hizmeti sağlayıcınızın talimatlarına uygun.

Ağ ayarlarını yapmak için: (TV otomatik olarak bağlanmış dahi olsa, tekrar ayarlamamanın herhangi bir zararı olmayacaktır),

- 1 Ana menülere erişmek için **Home** düğmesine basın.
- 2 **AYARLAR**'a geçmek için Gezinme düğmelerine ve **OK (Tamam)** düğmesine basın.
- 3 **AĞ** öğesine geçmek için Gezinme düğmelerine ve **OK (Tamam)** düğmesine basın.
- 4 **Ağ ayarlarını** seçmek için Gezinme düğmelerine ve **OK (Tamam)** düğmesine basın.
- 5 Aynı anda kablolu ve kablosuz ağ bağlıysa, **Kablolu** öğesini seçmek için Gezinme düğmelerine ve **OK (Tamam)** düğmesine basın.
- 6 Ağ Ayarlarını yaptıysanız, **Sıfırlamayı** seçin. Yeni bağlantı ayarları mevcut ağ ayarlarını sıfırlar.
- 7 **Oto. IP Ayarı** ya da **Manuel IP Ayarını** seçin.
 - **Manuel IP Ayarının seçilmesi durumunda**, Gezinme ve Sayı tuşlarına basın. IP adreslerinin manuel olarak girilmesi gerekir.
 - **Oto. IP Ayarı**: Bunu, kablolu bağlantı aracılığıyla yerel ağ (LAN) üzerinde bir DHCP sunucusu (Yönlendirici) varsa seçin, böylece TV otomatik olarak bir IP adresi atayacaktır. Genişbant bir yönlendirici veya DHCP (Dynamic Host Configuration Protocol) sunucu işlevine sahip bir genişbant modem kullanıyorsanız, IP adresi otomatik olarak belirlenecektir.
- 8 Tamamladığınızda, **EXIT (ÇIKIŞ) DÜĞMESİNE BASIN.**

! NOT

- TV'nizde doğrudan İnternet'e erişmek istiyorsanız, geniş bant internet bağlantısı daima açık olmalıdır.
- İnternet'e erişemiyorsanız, ağındaki bir PC'den ağ durumlarını kontrol edin.
- **Ağ Ayarlarını** kullanırken, LAN kablosunu ya da yönlendiricide DHCP'nin açık olup olmadığını kontrol edin.
- Ağ ayarlarını tamamlamazsanız, ağ düzgün çalışmayabilir.

Ağ ayarları için ipuçları

- Bu TV ile birlikte standart LAN kablosu kullanın. RJ45 konnektörlü Cat5 veya daha iyi bir kablo.
- Ayar sırasında karşılaşılabilecek çoğu ağ bağlantısı sorunu sıklıkla yönlendirici veya modemden yeniden ayarlanmasıyla giderilebilir. Oynatıcıyı ev ağına bağladıktan sonra, ev ağ yönlendiricisini veya kablolu modemi hızla kapatın ve/veya elektrik kablosunu çekin. Ardından yeniden açın ve/veya elektrik kablosunu tekrar bağlayın.
- İnternet servis sağlayıcısına (İSS) bağlı olarak internet servisinden yararlanacak cihaz sayısı yürürlükteki kullanım koşullarıyla sınırlandırılmış olabilir. Ayrıntılar için İSS'nizle temasa geçin.
- LG, genişbant internet bağlantınızla veya bağlı diğer ekipman nedeniyle gerçekleşen iletişim hataları/arızaları yüzünden TV ve/veya internet bağlantısındaki herhangi bir arızadan sorumlu değildir.
- LG internet bağlantıdaki sorunlardan sorumlu değildir.
- Ağ bağlantısı aracılığıyla sunulan bazı içerikler TV'nizle uyumlu olmayabilir. Bu tip içerik hakkında sorunuz varsa lütfen içeriğin üreticisi ile temasa geçin.
- Ağ bağlantısı hızının erişilen içeriğin gereksinimlerini karşılamaması durumunda arzu edilmeyen sonuçlarla karşılaşabilirsiniz.
- Genişbant İnternet bağlantısı servisini sağlayan İnternet servis sağlayıcısı (İSS) tarafından yapılan kısıtlamalar nedeniyle bazı internet bağlantı işlemleri mümkün olmayabilir.
- Bağlantı ücretleriyle sınırlı olmamak koşuluyla İSS tarafından talep edilen tüm masraflar sizin sorumluluğunuzdadır.

- Bu TV için kablolu bağlantı kullanılırken bir 10 Base-T veya 100 Base-TX LAN bağlantı noktası gereklidir. İnternet servis sağlayıcınız bu tip bir bağlantıya izin vermiyorsa, TV'nizi bağlayamazsınız.
- DSL servisini kullanmak için bir DSL modem, kablo modem servisini kullanmak içinse bir kablo modem gereklidir. Erişim yönetiminize ve İSS'nizle yaptığınız abone sözleşme sine bağlı olarak bu TV içerisinde yer alan İnternet bağlantısı özelliğini kullanamayabilirsiniz veya aynı anda bağlayabileceğiniz cihaz sayısı sınırlandırılmış olabilir. (İSS'niz aboneliği tek bir cihazla sınırlıyorsa, PC bağlıyken bu PC'nin bağlanmasına izin verilmeyebilir.)
- Bir "Yönlendirici" kullanımına izin verilmeyebilir veya kullanımı İSS'nizin ilkeleri ve kısıtlamalarına bağlı olarak sınırlandırılmış olabilir. Ayrıntılar için İSS'nizle doğrudan temasa geçin.

Ağ Durumu

- 1 Ana menülere erişmek için **Home düğmesine basın.**
- 2 **AĞ** öğesine geçmek için Gezinme düğmelerine ve **OK (Tamam) düğmesine basın.**
- 3 **Ağ Durumu** öğesini seçmek için Gezinme düğmelerine basın.
- 4 Ağ durumunu kontrol etmek için **OK** düğmesine basın.
- 5 Tamamladığınızda, **EXIT (Çıkış) düğmesine basın.**

Opsiyon	Açıklama
Ayar	Ağ ayarları menüsüne geri dönün.
Test	Ağ ayarladıktan sonra mevcut ağ durumunu test edin.
Kapat	Önceki menüye dönün.

USB depolama aygıtlarının bağlanması

TV'ye USB flaş bellek, harici sabit disk gibi USB depolama aygıtları bağlayın ve multimedya özelliklerini kullanın (Bkz. "Dosyaları tarama" s.56). Aşağıdaki şekilde gösterildiği gibi TV'ye bir USB flaş bellek ya da USB bellek kartı okuyucu bağlayın. Medyaların ekranı görünür.

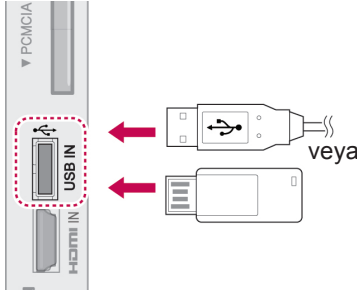

USB depolama aygıtını çıkarmak için, TV ya da dosyaların hasar görmesini önlemek için bağlantının uygun bir şekilde sonlandırıldığından emin olun.

- 1 Hızlı menülere erişmek için **Q. MENU** (Hızlı Menü) düğmesine basın.
- 2 **USB Aygıtı**'na geçmek için Gezinme düğmesine ve **OK (Tamam)** düğmesine basın.
- 3 **Çıkart** ögesine geçmek için Gezinme düğmesine ve **OK (Tamam)** düğmesine basın.
- 4 USB depolama aygıtını sadece güvenli bir şekilde çıkartılabilir mesajı görüldüğünde çıkartın.

⚠ DİKKAT

- TV'ye bir USB depolama aygıtı bağlıken TV'yi kapatmayın veya USB depolama aygıtını çıkartmayın, aksi halde dosyalarınız kaybolabilir ya da USB depolama aygıtınız hasar görebilir.
- USB aygıtında kayıtlı dosyalarınızı sık sık yedekleyin, dosyalarınız kaybolabilir veya hasar görebilir ve bu garanti kapsamına girmeyebilir.

USB depolama aygıtlarının kullanılmasına

ilişkin ipuçları

- Sadece USB depolama aygıtı tanınmaktadır.
- USB bellek aygıtının USB hub ile bağlantısının yapılması durumunda aygıt tanınmaz.
- Otomatik tanıma programı kullanan bir USB depolama cihazı tanınmayabilir.
- Kendi sürücüsünü kullanan bir USB bellek aygıtı tanınmayabilir.
- USB bellek aygıtının tanınma hızı cihaza göre değişebilir.
- Bağlı olan USB depolama aygıtı çalışırken TV'yi kapatmayın veya USB aygıtını çıkartmayın. Söz konusu aygıt aniden ayrıldığında veya çıkarıldığında, depolanmış dosyalar veya USB depolama aygıtı zarar görebilir.
- PC üzerinde yapay olarak konumlandırılan USB bellek cihazlarını bağlamayın. Aygıt, ürünün hatalı çalışmasına veya oynatımın gerçekleşmemesine neden olabilir. Yalnızca normal müzik, görüntü veya film dosyaları içeren bir USB depolama aygıtı kullanmanız gerektiğini hiçbir zaman unutmayın.
- Lütfen, yalnızca Windows işletim sistemiyle birlikte sağlanan FAT32 dosya sistemi veya NTFS dosya sistemi olarak biçimlendirilmiş bir USB depolama aygıtı kullanın. Depolama aygıtının Windows tarafından desteklenmeyen farklı bir yardımcı programla biçimlendirilmiş olması durumunda tanınmayabilir.
- Harici güç beslemesi gerektiren USB depolama aygıtını (0,5 A üzerinde) ayrı bir güç kaynağına bağlayın. Aksi takdirde cihaz tanınmayabilir.
- Lütfen USB depolama aygıtını, aygıt üreticisi tarafından sağlanan kabloyu kullanarak bağlayın.
- Bazı USB depolama aygıtları desteklenmeyebilir veya düzgün olarak çalışmayabilir.
- USB depolama aygıtının dosya hizalama yöntemi Windows XP'de kullanılan yöntemle benzerdir ve dosya adı en fazla 100 Latin alfabeye karakterinden oluşabilir.
- USB bellek aygıtında depolanan veriler zarar görebileceğinden önemli dosyaları yedeklediğinizden emin olun. Veri kayıplarıyla ilgili herhangi bir sorumluluk almayacağız.
- USB HDD biriminin harici bir güç kaynağı yoksa, USB aygıtı algılanamayabilir. Bu durumda harici güç kaynağını bağlamayın unutmayın.

- Harici güç için lütfen bir güç adaptörü kullanın. Harici güç kaynağı için bir USB kablosu tarafımızca garanti edilmemektedir.

- USB bellek aygıtınızda birden fazla bölüm varsa veya USB çoklu kart okuyucu kullanıyorsanız, en çok 4 bölüm veya USB bellek aygıtı kullanabilirsiniz.
- USB bellek aygıtı USB çoklu kart okuyucuya bağlanırsa, bellek aygıtının birim verileri algılanamayabilir.
- USB bellek aygıtı düzgün çalışmıyorsa, bağlantısını kesip yeniden bağlayın.
- USB bellek aygıtının algılanma hızı aygıt göre değişir.
- USB, Bekleme Modunda bağlandıysa, söz konusu sabit disk TV açıldığında otomatik olarak yüklenir.
- Bir USB harici sabit disk için önerilen kapasite 1 TB veya daha az, USB bellek için ise 32 GB veya daha azdır.
- Önerilenden daha yüksek kapasiteli aygıt düzgün olarak çalışmayabilir.
- Enerji tasarruflu Harici USB hard diskin çalışmaması durumunda, hard diski kapatın ve tekrardan açarak çalışmasını sağlayın.
- USB 2.0 altında olan USB depolama aygıtları da desteklenmektedir. Ancak film listesinde düzgün olarak çalışmayabilirler.
- Maksimum 999 klasör veya dosya tek bir klasör altında tanınabilir.

Dosyaları tarama

Fotoğraf, müzik veya film (50PV250N, 50PT250N hariç) listelerine erişin ve dosyaları tarayın.

- 1 Bir USB depolama aygıtı bağlayın.
- 2 **Ana menülere** geçmek için **Home** düğmesine basın.
- 3 **Medyalarım**'a geçmek için Gezinme düğmelerine ve **OK** (Tamam) düğmesine basın.
- 4 **FOTOĞRAF LİSTESİ**, **MÜZİK LİSTESİ** ya da **FİLM LİSTESİ**' (50PV250N, 50PT250N hariç) ne geçmek için Gezinme düğmelerine ve **OK** (Tamam) düğmesine basın.



50PV250N, 50PT250N hariç

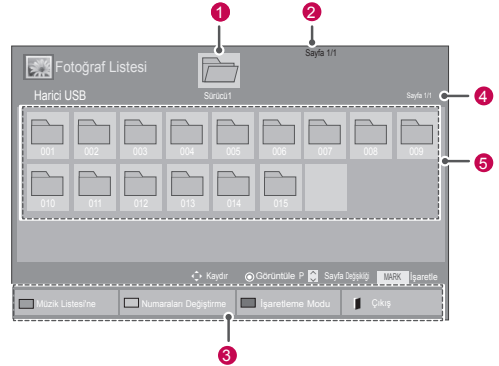

No.	Açıklama
1	Bir üst seviye dosyaya taşır.
2	Geçerli Sayfa/Toplam Sayfa
3	Uzaktan kumanda üzerindeki ilgili düğmeler
4	Geçerli sayfa/Odaklanan klasördeki içeriğin toplam sayfası 1
5	Odaklanan klasördeki içerik 1
Düğme	Açıklama
Yeşil düğme	Fotoğraf Listesi->Müzik Listesi, Müzik Listesi->Film Listesi ya da Film Listesi->Fotoğraf Listesi dönüşümü için arka arkaya YEŞİL düğmeye basın. (50PV250N, 50PT250N hariç) Fotoğraf Listesi->Müzik Listesi ya da Müzik Listesi->Fotoğraf Listesi dönüşümü için arka arkaya YEŞİL düğmeye basın. (Yalnızca 50PV250N, 50PT250N)
Sarı düğme	5 büyük küçük resimde veya basit listede izlemek için bir yöntemdir.
Mavi düğme	İşaretleme Modu'na Dönüştür.

Desteklenen dosya formatı

Tip	Desteklenen dosya formatı																				
Film (50PV250N, 50PT250N hariç)	<p>DAT, MPG, MPEG, VOB, AVI, DIVX, MP4, MKV, TS, TRP, TP, ASF, WMV, FLV)</p> <p>Film(* .mpg/* .mpeg/* .dat/* .ts/* .trp/* .tp/* .vob/* .mp4/* .mov/* .mkv/* .divx/* .avi/* .asf/* .wmv/* .flv/* .avi(motion-jpeg)/* .mp4(motion-jpeg)/* .mkv(motion-jpeg)) desteklenen dosya</p> <p>Video formatı: DivX3.11, DivX4.12, DivX5.x, DivX6, Xvid1.00, Xvid1.01, Xvid1.02, Xvid1.03, Xvid1.10 beta-1/beta-2, Mpeg-1, Mpeg-2, Mpeg-4, H.264/AVC, VC1, JPEG, Sorenson H.263</p> <p>Ses formatı: Dolby Dijital, AAC, Mpeg, MP3, LPCM, HE-AAC, ADPCM, WMA</p> <p>Bit oranı: 32 kbps - 320 kbps (MP3)</p> <p>Harici Altyazı formatı : *.smi/* .srt/* .sub(MicroDVD, Subviewer1.0/2.0)/* .ass/* .ssa/* .txt(TMPlayer)/* .psb(PowerDivX)</p> <p>Dahili Altyazı formatı: sadece XSUB (DivX6 dosyalarında kullanılan altyazı formatıdır)</p>																				
Fotoğraf	<p>JPEG</p> <p>Temel satır: 64 x 64 – 15360 x 8640 Progresif: 64 x 64 – 1920 x 1440</p> <ul style="list-style-type: none"> Sadece JPEG dosyaları görüntülenir. Desteklenmeyen dosyalar önceden tanımlı simge biçiminde görüntülenir. <p>Yalnızca 3D Modeller</p> <table border="1"> <thead> <tr> <th></th> <th>Dosya Uzantılar</th> <th>Öge</th> <th>Profil</th> </tr> </thead> <tbody> <tr> <td>2D</td> <td>jpeg jpg jpe</td> <td>desteklenen dosya formatı</td> <td> <ul style="list-style-type: none"> SOF0: taban çizgisi SOF1: Sıralı Genişletme SOF2: Aşamalı </td> </tr> <tr> <td></td> <td></td> <td>fotoğraf boyutu</td> <td> <ul style="list-style-type: none"> Min: 64 X 64 Maks.- Normal Tip: 15360 (G) X 8640 (Y) Aşamalı Tip: 1920 (G) X 1440 (Y) </td> </tr> <tr> <td>3D</td> <td>mpo</td> <td>desteklenen dosya formatı</td> <td>mpo</td> </tr> <tr> <td></td> <td></td> <td>fotoğraf boyutu</td> <td> <ul style="list-style-type: none"> 4:3 boyut: 3.648 X 2.736 2.592 X 1.944 2.048 X 1.536 3:2 boyut: 3.648 X 2.432 </td> </tr> </tbody> </table>		Dosya Uzantılar	Öge	Profil	2D	jpeg jpg jpe	desteklenen dosya formatı	<ul style="list-style-type: none"> SOF0: taban çizgisi SOF1: Sıralı Genişletme SOF2: Aşamalı 			fotoğraf boyutu	<ul style="list-style-type: none"> Min: 64 X 64 Maks.- Normal Tip: 15360 (G) X 8640 (Y) Aşamalı Tip: 1920 (G) X 1440 (Y) 	3D	mpo	desteklenen dosya formatı	mpo			fotoğraf boyutu	<ul style="list-style-type: none"> 4:3 boyut: 3.648 X 2.736 2.592 X 1.944 2.048 X 1.536 3:2 boyut: 3.648 X 2.432
	Dosya Uzantılar	Öge	Profil																		
2D	jpeg jpg jpe	desteklenen dosya formatı	<ul style="list-style-type: none"> SOF0: taban çizgisi SOF1: Sıralı Genişletme SOF2: Aşamalı 																		
		fotoğraf boyutu	<ul style="list-style-type: none"> Min: 64 X 64 Maks.- Normal Tip: 15360 (G) X 8640 (Y) Aşamalı Tip: 1920 (G) X 1440 (Y) 																		
3D	mpo	desteklenen dosya formatı	mpo																		
		fotoğraf boyutu	<ul style="list-style-type: none"> 4:3 boyut: 3.648 X 2.736 2.592 X 1.944 2.048 X 1.536 3:2 boyut: 3.648 X 2.432 																		
Müzik	<p>MP3</p> <p>Bit hızı 32 - 320</p> <ul style="list-style-type: none"> Örnekleme Hızı MPEG1 Layer3 : 32 kHz, 44.1 kHz, 48 kHz Örnekleme Hızı MPEG2 Layer3: 16 kHz, 22.05 kHz, 24 kHz Örnekleme Hızı MPEG2.5 Layer3: 8 kHz, 11.025 kHz, 12 kHz 																				

Film izleme

(50PV250N, 50PT250N hariç)

Video dosyalarını TV'de oynatın. Bir PC'deki paylaşılan klasör ya da bir USB depolama aygıtında kayıtlı video dosyalarının

tümünü TV'nizde görüntüleyebilirsiniz.

- Medyalarım'a** geçmek için Gezinme düğmelerine ve **OK (Tamam)** düğmesine basın.
- Film Listesi'ne** geçmek için Gezinme düğmelerine ve **OK (Tamam)** düğmesine basın.
- Bağlanan USB depolama aygıtına erişmek için **Sürücü1'i** seçin.
- İstediğiniz bir klasöre geçmek için Gezinme düğmelerine ve **OK (Tamam)** düğmesine basın.
- İstediğiniz bir dosyaya geçmek için Gezinme düğmelerine ve **OK (Tamam)** düğmesine basın.

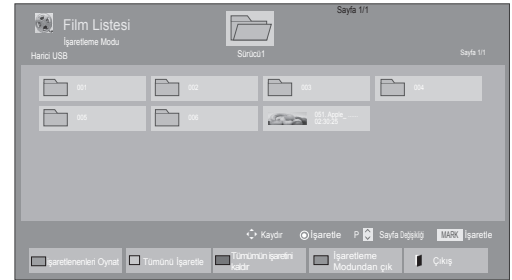
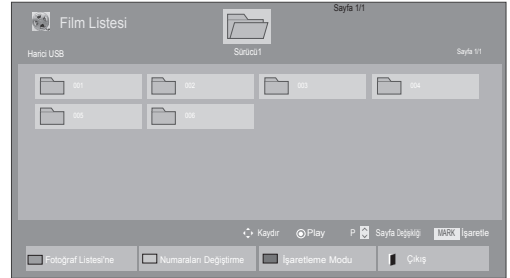

Menü	Açıklama
İşaretlemleri Oynat	Seçili film dosyalarını oynat. Bir film dosyasının oynatılması bittiğinde seçili diğer film dosyasını otomatik olarak oynatır.
Tümünü İşaretle	Ekrandaki tüm film dosyalarını işaretle.
Tümünün İşaretini Kaldır	İşaretili tüm film dosyalarındaki seçimi kaldır.
İşaretleme Modundan Çık	İşaretleme Modundan Çık.

6 Bir film oynatın.

! NOT

- Desteklenmeyen dosyalar önizleme görüntüsünde sadece simge olarak görüntülenir **5**.
- Normal olmayan dosyalar bit işlem biçiminde görüntülenir **5**.

7 Aşağıdaki düğmeleri kullanarak oynatımı kontrol edin.

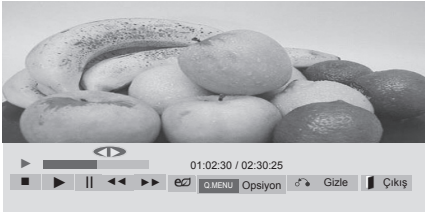

Düğme	Açıklama
	Oynatımı durdurur
	Video oynatır
	Oynatımı duraklatır ya da devam ettirir
	Bir dosyayı geriye doğru tarar
	Bir dosyayı ileriye doğru tarar
Home ya da Q.MENU (Hızlı Menü)	Opsiyon menüsünü gösterir.
BACK (Geri)	Tam ekran boyutunda menüyü gizler.
EXIT (ÇIKIŞ)	Film Listesi 'ne geri döner.
< ya da >	Oynatım sırasında bir dosyadaki belirli noktalara atlar. Belirli bir noktanın zamanı durum çubuğunda görünecektir. Bazı dosyalarda, bu fonksiyon düzgün çalışmayabilir.
ENERGY SAVING (ENERJİ TASARRUFU)	Ekranınızın parlaklığını artırmak için ENERGY SAVING (Enerji Tasarrufu) düğmesine art arda basın.
AV MODE (AV Modu)	İstediğiniz kaynağı seçmek için AV MODU düğmesine art arda basın.

Video dosyalarının oynatımına ilişkin ipuçları

- Kullanıcı tarafından oluşturulan bazı alt yazılar düzgün çalışmayabilir.
- Altyazılarda bazı özel karakterler görüntülenememektedir.
- Altyazılarda HTML etiketleri desteklenmemektedir.
- Altyazılar desteklenen dillerin dışında kullanılamamaktadır.
- Sesli dili değiştirildiğinde ekran geçici olarak duraksayabilir (görüntünün durması, daha hızlı gösterim, vb).
- Bozuk bir film dosyası düzgün gösterilemeyebilir veya bazı oynatıcı işlevleri kullanılamayabilir.
- Bazı kodlayıcılarla oluşturulan film dosyaları düzgün görüntülenemeyebilir.
- Kaydedilmiş dosyanın video ve audio yapısı aralanmamış ise ya video ya da audio oynatılır.
- Çerçeveye bağlı olarak, en yüksek 1920x1080@25/30P veya 1280x720@50/60P çözünürlüğe sahip HD videoları desteklenir.
- Çerçeveye bağlı olarak, 1920x1080@25/30P veya 1280x720@50/60P değerinden daha yüksek çözünürlük değerine sahip Videolar düzgün çalışmayabilir.
- Belirtilen tür ve formatlar dışındaki film dosyaları düzgün çalışmayabilir.
- Yürütülebilir film dosyası için maksimum bit hızı 20 Mbps'dir. (sadece, Motion JPEG: 10 Mbps)
- H.264/AVC'te seviye 4.1 veya daha üzeri olarak kodlanmış profillerin, sorunsuz olarak kayıttan yürütülmesini garanti etmiyoruz.
- DTS Audio codec bileşeni desteklenmez.
- Dosya boyutu 30 GB'den fazla olan film dosyalarının kayıttan yürütülmesi desteklenmez. Dosya boyutu sınırı kodlama ortamına bağlıdır.
- DivX film ve bu filme ait altyazılar aynı klasör içinde yer almalıdır.
- Bir video dosyasının görüntülenebilmesi için dosya adının ve içindeki alt başlık dosya adının aynı olması gerekir.
- Yüksek hız özelliğini desteklemeyen bir USB bağlantısıyla video oynatılması, düzgün sonuç veremeyebilir.
- GMC (Global Hareket Dengeleme) ile şifrelenen dosyalar görüntülenemeyebilir.
- Film Listesi fonksiyonu ile film izlerken, görüntüyü uzaktan kumanda ünitesi üzerindeki Energy Saving (Enerji Tasarrufu) ve AV Mode (AV Modu) tuşları ile ayarlayabilirsiniz. Her görüntü modu için kullanıcı ayarı çalışmamaktadır.

Video opsiyonları

1 **Açılır** menülere erişmek için **Q. MENU** (Hızlı Menü) düğmesine basın.

2 **Video Oynatmayı Ayarla ve Videoyu**

Ayarla veya **Sesi Ayarla** öğesine geçmek için Gezinme düğmelerine ve **OK** (Tamam) düğmesine basın.

! **NOT**

- **Film Listesi** içerisinde yapılan opsiyon değişikliği **Fotoğraf Listesi** ve **Müzik Listesi** ni etkilemez.
- **Fotoğraf Listesi** ve **Müzik Listesi** içerisinde yapılan opsiyon değişiklikleri aynı şekilde **Fotoğraf Listesi** ve **Müzik Listesi** içerisinde **Film Listesi** etkilenmeksizin geçerli olur.
- Video dosyasının durdurulduktan sonra tekrar çalıştırılması durumunda, videoyu kaldığı yerden oynatabilirsiniz.

Video Oynatma Ayarı seçilirken,

1 **Resim boyutu, Ses Dili, Altyazı Dili** ya da **Tekrarlamayı** görüntülemeye geçmek için Gezinme düğmelerine basın.

2 Uygun ayarları yapmak üzere ilerlemek için Gezinme düğmelerine basın.

Menü	Açıklama
Resim Boyutu	Film oynatılırken istediğiniz resim formatını belirler.
Ses Dili	Filmin oynatılması sırasında sesin Dil Grubunu değiştirir. Tek ses parçalı dosyalar seçilemez.
Altyazı Dili	Altyazıyı açar/kapatır.
Dil	SMI altyazısı için etkinleştirilir ve altyazıda dili seçebilir.
Kod Sayfası	Altyazı için yazı tipini seçer. Varsayılanın seçilmesi durumunda, genel menü üzerinde yer alan yazı tipi görüntülenecektir.

Eşitle	Filmin oynatılması sırasında altyazı eşitleme süresini, 0,5 saniyelik adımlar halinde -10 saniye ila +10 saniye aralığında ayarlar.
Konum	Filmin oynatılması sırasında altyazının konumunu yukarı ya da aşağı olarak değiştirir.
Boyut	Filmin oynatılması sırasında istediğiniz altyazı boyutunu seçer.
Tekrarla	Film oynatımını tekrarlama fonksiyonunu açar/kapatır. Açık konumda iken, klasör içerisinde yer alan dosya devamlı olarak tekrarlayacaktır. Tekrarlanan oynatma kapatıldığında bile, dosya adı önceki dosyaya benziyorsa oynatımı yürütebilir.

Altyazı Dili	Desteklenen Diller
Latince 1	İngilizce, İspanyolca, Fransızca, Almanca, İtalyanca, İsveççe, Fince, Flemence, Portekizce, Danca, Rumence, Norveççe, Arnavutça, Keltçe, İrlandaca, Katalanca, Valensia Dili
Latince2	Boşnakça, Lehçe, Hırvatça, Çekçe, Slovakça, Slovence, Sırpça, Macarca
Latince4	Estonya dili, Letonya dili, Litvanya dili
Kril	Bulgarca, Makedonya dili, Rusça, Ukrayna dili, Kazakça
Yunanca	Yunanca
Türkçe	Türkçe

! **NOT**

- Altyazı dosyalarında sadece 10.000 senkronize blok desteklenmektedir.
- Bir video oynatırken, **RATIO** (Oran) düğmesine basarak Resim Boyutunu ayarlayabilirsiniz.

Videoyu Ayarla ögesini seçerken;

- 1 Uygun ayarları yapmak üzere ilerlemek için Gezinme düğmelerine basın. (Bkz s.68)

Sesi Ayarla ögesini seçerken;

- 1 **Ses Modu, Oto Ses, Net Ses II** ya da **Denge** ögesini görüntülemek üzere ilerlemek için Gezinme düğmelerine basın.
- 2 Uygun ayarları yapmak üzere ilerlemek için Gezinme düğmelerine basın.(Bkz s.73)

- 5 İsteddiğiniz bir dosyaya geçmek için Gezinme düğmelerine ve **OK (Tamam)** düğmesine basın.

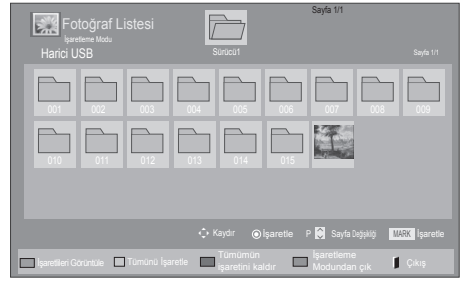
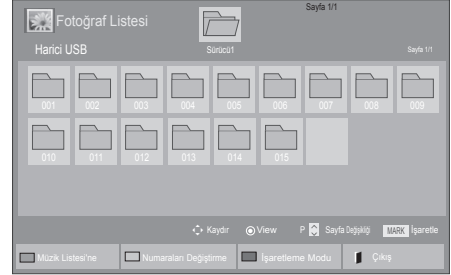

Menü	Açıklama
İşaretlemleri Görüntüle	Seçili fotoğraf dosyaları görüntülenir.
Tümünü İşaretle	Ekrandaki tüm fotoğraf dosyalarını işaretle.
Tümünün İşaretlini Kaldır	İşaretleli tüm fotoğraf dosyalarındaki seçimi kaldırır.
İşaretleme Modundan Çık	İşaretleme Modu'ndan Çık.

Fotoğraf görüntüleme

Ağ bağlantısı üzerinden bir PC'deki paylaşılan klasör ya da bir USB depolama aygıtında kayıtlı görüntü dosyalarını izleyin. Ekrandaki görüntüler modele göre değişebilir.

- 1 **Medyalarım**'a geçmek için Gezinme düğmelerine ve **OK (Tamam)** düğmesine basın.
- 2 **Fotoğraf Listesi**'ne geçmek için Gezinme düğmelerine ve **OK (Tamam) düğmesine** basın.
- 3 Bağlanan USB depolama aygıtına erişmek üzere **Sürücü1**'i seçmek için Gezinme düğmelerine basın.
- 4 İsteddiğiniz bir klasöre geçmek için Gezinme düğmelerine ve **OK (Tamam)** düğmesine basın.

- 6 Fotoğrafları görüntüleyin.

! NOT

- Desteklenmeyen dosyalar önizleme görüntüsünde sadece simge olarak görüntülenir.
- Normal olmayan dosyalar bit işlem biçiminde görüntülenir.

Fotoğraf opsiyonlarını kullanma

Fotoğrafları görüntülerken aşağıdaki opsiyonları kullanın.



Opsiyonlar

Seçilen fotoğraf sayısı

Opsiyon	Açıklama
Slide Göst.	Seçilen fotoğraflarla bir slide gösterisi başlatır ya da durdurur. Seçili fotoğraf yoksa, slide gösterisi sırasında mevcut klasörde kayıtlı tüm fotoğraflar gösterilir. Slide gösterisi hızını ayarlamak için, Opsiyon 'u seçin.
BGM	Arkaplan müziğini açar ya da kapatır. Arka plan müzik klasörünü ayarlamak için, Opsiyon 'u seçin. Opsiyon seçeneğini uzaktan kumanda üzerinde bulunan Q.MENU (Hızlı Menü) veya Home düğmesi ile ayarlayabilirsiniz.
↻ (Döndür)	Fotoğrafları saat yönünde (90°, 180°, 270°, 360°) döndürür. ! NOT <ul style="list-style-type: none"> Desteklenen fotoğraf boyutu sınırlanmıştır. Döndürülen genişliğin çözünürlüğü desteklenen çözünürlük boyutundan büyükse, fotoğrafı döndüremezsiniz.
Q	Fotoğrafları 2 ila 4 kez yakınlaştırarak görüntüleyin.
ENERGY SAVING (ENERJİ TASARRUFU)	Ekranınızın parlaklığını değiştirmek için ENERGY SAVING (Enerji Tasarrufu) düğmesine art arda basın.

Opsiyon

- Kayma Hızı:** Bir slide gösterisi hızı seçer (**Hızlı, Orta, Yavaş**).
- BGM:** Arkaplan müziği için bir müzik klasörü seçer.

**NOT**

- Arkaplan müziği çalarken müzik klasörünü değiştiremezsiniz.
- Cihaz üzerinde yalnızca o anda fotoğraf gösteren kayıtlı MP3 klasörünü seçebilirsiniz.

Gizle

Opsiyon penceresini gizler. Opsiyonları görüntülemek için, **OK (Tamam)** düğmesine basın.

EXIT (ÇIKIŞ)

Fotoğraf Listesi'ne geri dön.

Fotoğraf opsiyonları

- Opsiyon** menülerini görüntülemek için **Q**, **MENU (Hızlı Menü)** ya da **Home** düğmelerine basın.
- Fotoğraf Görünümünü Ayarla, Videoyu Ayarla ya da Sesi Ayarla öğelerine geçmek için Gezinme düğmelerine ve **OK (Tamam)** düğmesine basın.

**NOT**

- Film Listesi** içerisinde yapılan opsiyon değişikliği **Fotoğraf Listesi** ve **Müzik Listesi**'ni etkilemez.
- Fotoğraf Listesi** ve **Müzik Listesi** içerisinde yapılan opsiyon değişiklikleri aynı şekilde **Fotoğraf Listesi** ve **Müzik Listesi** içerisinde **Film Listesi** etkilenmeksizin geçerli olur.

Fotoğraf Görüntüleme Ayarı seçildiğinde,

- Kayma Hızı** veya **BGM** seçimine geçmek için Gezinme düğmelerine basın.
- Uygun ayarları yapmak üzere ilerlemek için Gezinme düğmelerine basın.

Video Ayarı seçildiğinde,

- 1 Uygun ayarları yapmak üzere ilerlemek için Gezinme düğmelerine basın.(Bkz s.68)

Sesi Ayarla öğesini seçerken;

- 1 **Ses Modu, Oto Ses, Net Ses II** ya da **Denge** öğesini görüntülemek üzere ilerlemek için Gezinme düğmelerine basın.
- 2 Uygun ayarları yapmak üzere ilerlemek için Gezinme düğmelerine basın.(Bkz s.73)

Müzik dinleme

- 1 **Medyalarım**'a geçmek için Gezinme düğmelerine ve **OK (Tamam)** düğmesine basın.
- 2 **Müzik Listesi**'ne geçmek için Gezinme düğmelerine ve **OK (Tamam) düğmesine** basın.
- 3 Bağlanan USB depolama aygıtına erişmek üzere **Sürücü1**'i seçmek için Gezinme düğmelerine basın.
- 4 İstedığınız bir klasöre geçmek için Gezinme düğmelerine ve **OK (Tamam) düğmesine** basın.
- 5 İstedığınız bir dosyaya geçmek için Gezinme düğmelerine ve **OK (Tamam) düğmesine** basın.

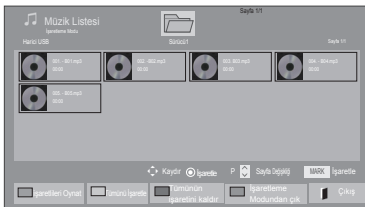
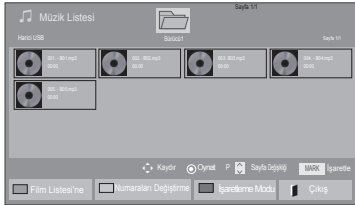

Menü	Açıklama
İşaretlenenleri Oynat	Seçili müzik dosyalarını görüntüler.
Tümünü İşaretle	Ekrandaki tüm müzik dosyalarını işaretle.
Tümünün İşaretini Kaldır	İşaretili tüm müzik dosyalarındaki seçimi kaldır.
İşaretleme Modundan Çık	İşaretleme Modu'ndan Çık.

- 6 Müzik çalın.

- 7 Aşağıdaki düğmeleri kullanarak oynatımı kontrol edin.

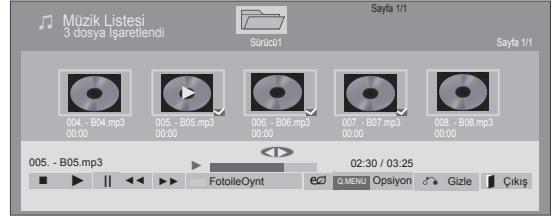











Düğme	Açıklama
	Oynatımı durdurur
	Bir müzik dosyasını çalar
	Oynatımı duraklatır ya da devam ettirir
	Sonraki dosyaya atlar
	Önceki dosyaya atlar
ya da	Oynatılırken, düğmesine basıldığında, bir önceki müzik dosyası çalınacaktır. düğmesine basıldığında, bir sonraki müzik dosyası çalınacaktır.
Yeşil düğme	Seçili müzik dosyalarını çalmaya başlayın ve Fotoğraf Listesi 'ne geçin.
ENERGY SAVING (ENERJİ TASARRUFU)	Ekranınızın parlaklığını değiştirmek için ENERGY SAVING (Enerji Tasarrufu) düğmesine art arda basın.
Home ya da Q.MENU (Hızlı Menü)	Opsiyon menüsünü göster.
Gizle	Opsiyon penceresini gizler. Opsiyonları görüntülemek için, OK (Tamam) düğmesine basın.
EXIT (ÇIKIŞ)	Müzik çalar görüntülenirken EXIT (Çıkış) düğmesine basıldığında sadece müzik duracaktır ve müzik çalar normal TV izleme moduna geçmeyecektir. Müzik durduğunda veya müzik çalar gizli konumda iken EXIT (Çıkış) düğmesine basıldığında müzik çalar normal TV izleme moduna geçecektir.
< ya da >	Oynatma sırasında < veya > düğmesine basıldığında, çalınacak konumu gösteren bir imleç ekranda gösterilecektir.

Müzik dosyalarının oynatımına ilişkin ipuçları

- Bu ünite, ID3 Tag gömülü MP3 dosyalarını desteklemez.

! NOT

- Desteklenmeyen dosyalar önizleme görüntüsünde sadece simge olarak görüntülenir .
- Normal olmayan dosyalar bit işlem biçiminde görüntülenir .
- Zarar görmüş veya bozuk bir müzik oynatılmaz ama oynatma süresinde 00:00 görüntülenir.
- Telif hakkı korumalı ödemeli bir servisten indirilen bir müzik başlatılamaz ama oynatma süresinde uygun olmadığı bilgisi görüntülenir.
- OK,  düğmelerine basarsanız ekran koruyucu durdurulur.
- Uzaktan kumanda üzerindeki PLAY() (Oynat), Pause() (Duraklat), , ,  düğmeleri de bu modda kullanılabilir.
- Sonraki müziği seçmek için , önceki müziği seçmek için  düğmesini kullanabilirsiniz.

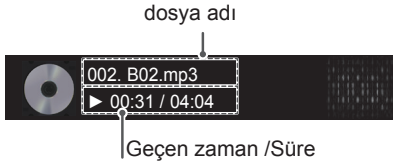

Müzik opsiyonları

- 1 **Açılır** menülere erişmek için **Q. MENU** (Hızlı Menü) düğmesine basın.
- 2 **Ses Oynatmayı Ayarla** veya **Sesi Ayarla** öğelerine geçmek için Gezinme düğmelerine ve **OK** (Tamam) düğmesine basın.

! NOT

- **Film Listesi** içerisinde yapılan opsiyon değişikliği **Fotoğraf Listesi** ve **Müzik Listesi**'ni etkilemez.
- **Fotoğraf Listesi** ve **Müzik Listesi** içerisinde yapılan opsiyon değişiklikleri aynı şekilde **Fotoğraf Listesi** ve **Müzik Listesi** içerisinde **Film Listesi** etkilenmeksizin geçerli olur.

Ses Oynatmayı Ayarla seçildiğinde,

- 1 **Tekrarlama** veya **Rastgele** seçimine geçmek için Gezinme düğmelerine basın.
- 2 Uygun ayarları yapmak üzere ilerlemek için Gezinme düğmelerine basın.

Sesi Ayarla öğesini seçerken;

- 1 **Ses Modu, Oto Ses, Net Ses II** ya da **Denge** seçimine ilerlemek için Gezinme düğmelerine basın.
- 2 Uygun ayarları yapmak üzere ilerlemek için Gezinme düğmelerine basın.(Bkz s.73)

DivX® VOD Kılavuzu

(50PV250N, 50PT250N hariç)

DivX® VOD Kaydı

Satın alınmış veya kiralanmış DivX® VOD içeriklerini oynatmak için cihazınızda bulabileceğiniz 10 basamaklı DivX kayıt kodunu kullanarak cihazınızı www.divx.com/vod adresinde kaydetmelisiniz.

- 1 Ana menülere erişmek için **Home** düğmesine basın.
- 2 **MEDYALARIM**'a geçmek için Gezinme düğmelerine ve **OK (Tamam) düğmesine basın.**
- 3 Mavi düğmeye basın.
- 4 **DivX VOD Kaydı** ögesine geçmek için Gezinme düğmelerine ve **OK (Tamam) düğmesine** basın.
- 5 TV'nizin kayıt kodunu görüntüleyin.
- 6 Tamamladığınızda, **EXIT (Çıkış) düğmesine** **basın.**
Önceki menüye dönmek için, **BACK (Geri) düğmesine** basın.

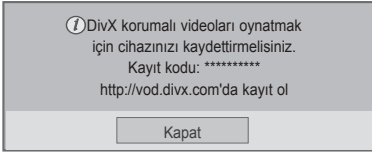

! NOT

- Film dosyaları aşağıdaki koşullarda desteklenir
Çözünürlük: 1920x1080 GxY pikselin altı
Çerçeve hızı : 30 kare/saniye (1920x1080) altı, 60 kare/saniye altı (1280x720 altı)
- Video Codec Bileşeni: MPEG 1, MPEG 2, MPEG 4, H.264/AVC, DivX 3.11, DivX 4.12, DivX 5.x, DivX 6, Xvid 1.00, Xvid 1.01, Xvid 1.02, Xvid 1.03, Xvid 1.10-beta1, Xvid 1.10-beta2, JPEG, VC1, Sorenson H.263/H.264.

DivX® VOD Kaydını Silme

Cihazınızda bulabileceğiniz 8 basamaklı DivX kayıt silme kodunu kullanarak www.divx.com/vod adresinde cihazınızın kaydını silmelisiniz.

- 1 Ana menülere erişmek için **Home** düğmesine basın.
- 2 **MEDYALARIM**'a geçmek için Gezinme düğmelerine ve **OK (Tamam) düğmesine** basın.
- 3 Mavi düğmeye basın.
- 4 **DivX Kaydını Kaldırma** ögesine geçmek için Gezinme düğmelerine ve **OK (Tamam) düğmesine** basın.
- 5 Onaylamak üzere **Evet** ögesini seçmek için Gezinme düğmelerine basın.

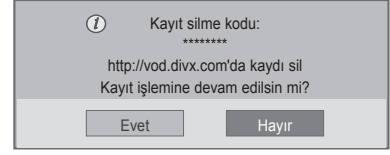

- 6 Tamamladığınızda, **EXIT (Çıkış) düğmesine** **basın.**
Önceki menüye dönmek için, **BACK (Geri) düğmesine** basın.

! NOT

- Kayıt silme işlemi gerçekleştirildikten sonra DivX® VOD içeriklerini izleyebilmek için cihazınızı yeniden kaydetmeniz gerekir.

TV AYARLARININ ÖZELLEŐTİRİLMESİ

Ana menülere erişim

- 1 Ana menülere erişmek için **Home** düğmesine basın.
- 2 Aşağıdaki menülerden birine geçmek için Gezinme düğmelerine ve **OK** (Tamam) düğmesine basın.
- 3 İstedığınız ayar veya opsiyona geçmek için Gezinme düğmelerine ve **OK** (Tamam) düğmesine basın.
- 4 Tamamladığınızda, **EXIT** (Çıkış) düğmesine basın.

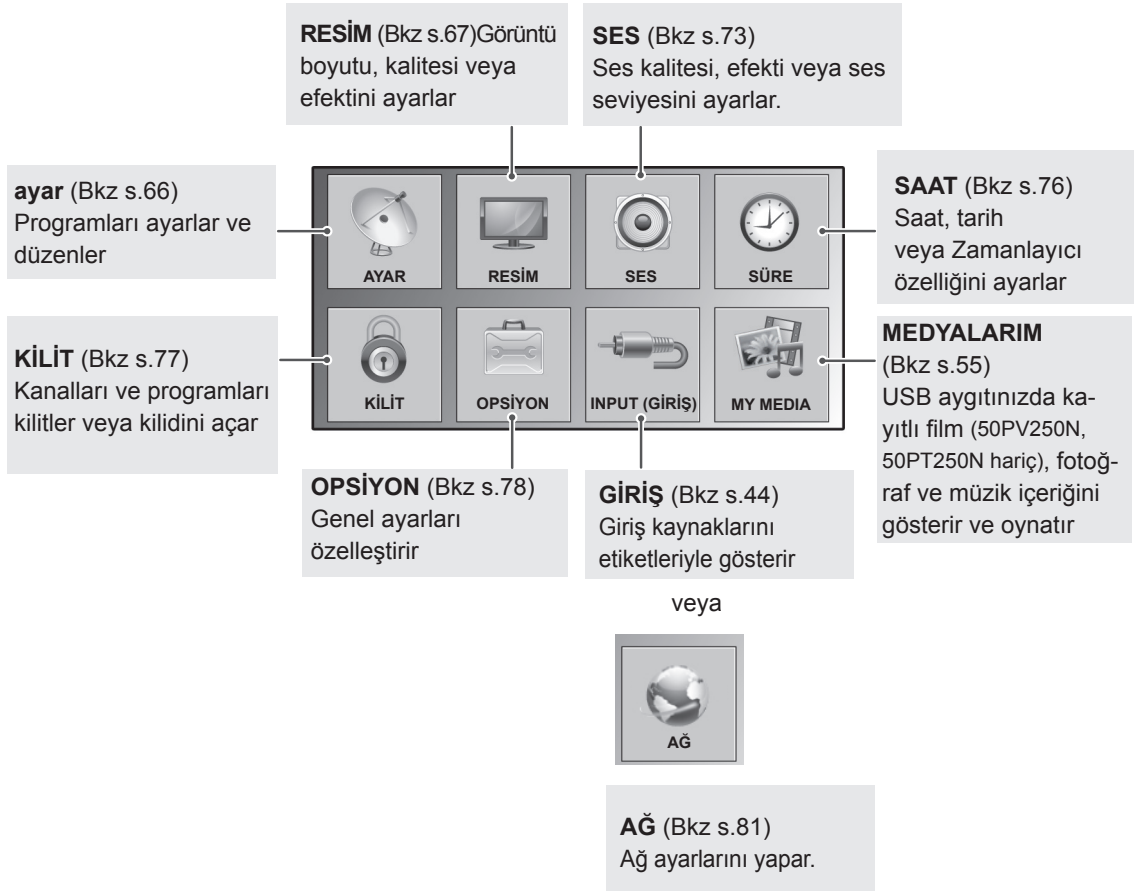

Ayarların özelleştirilmesi

KURULUM ayarları

- Gösterilen resim sizin TV'nizden farklı olabilir.

- 1 Ana menüye erişmek için **Home** düğmesine basın.
- 2 **AYARLAR**'a geçmek için Gezinme düğmelerine ve **OK (Tamam)** düğmesine basın.
- 3 İstedığınız ayar veya opsiyona geçmek için Gezinme düğmelerine ve **OK (Tamam)** düğmesine basın.
- Önceki seviyeye dönmek için, **BACK (Geri)** düğmesine basın.
- 4 Tamamladığınızda, **EXIT (Çıkış)** düğmesine basın.



Mevcut Program ayarları aşağıda açıklanmıştır:

Ayar	Açıklama
Oto Ayarlama	Anten veya kablo girişleri vasıtasıyla mevcut tüm programları ayarlar ve kaydeder (Bkz s.31).
Manuel Ayarlama	İstedğiniz programları manuel olarak ayarlar ve kaydeder (Bkz s.34).
Program Düzenleme	Programları düzenler (Bkz s.36).
Güçlendirici	Sinyal gücüne bağlı olarak optimum duyarlılığı belirler (Bkz s.36).
CI bilgisi	Bazı şifreli servisleri (ödemeli servisler) izlemenize olanak tanır.(Bkz s.38).
Kablo TV Ayarı (Yalnızca Kablo modunda)	Kullanıcıların Servis Operatörü menüsünden seçim yapması, her ülkede desteklenen Servis Operatörü sayısına göre değişmektedir ve Servis Operatörü sayısı 1 ise bu fonksiyon devre dışı olur. Servis Operatörünün değiştirilmesi ile birlikte bir uyarı penceresi açılacaktır ve OK (Tamam) tuşuna basıldığında veya Kapatma seçildiğinde kanal haritalaması silinecektir uyarısı görüntülenecektir, 'YES' (Evet) seçildiğinde Oto ayarlama açılır penceresi görüntülenecektir.(Bkz s.33).

RESİM ayarları

- Gösterilen resim sizin TV'nizden farklı olabilir.

- 1 Ana menülere erişmek için **Home** düğmesine basın.
- 2 **RESİM** ögesine geçmek için Gezinme düğmelerine ve **OK** (Tamam) düğmesine basın.
- 3 İstedığınız ayar veya opsiyona geçmek için Gezinme düğmelerine ve **OK** (Tamam) düğmesine basın.
- Önceki seviyeye dönmek için, **BACK** (Geri) düğmesine basın.
- 4 Tamamladığınızda, **EXIT** (Çıkış) düğmesine basın.

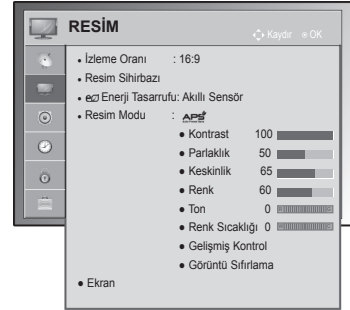

Mevcut resim ayarları aşağıda açıklanmıştır.

Ayar	Açıklama
İzleme Oranı	Görüntülerin optimal boyutta izlenmesi için görüntü boyutunu değiştirir (Bkz s.42).
Resim Sihirbazı	Ekrandaki talimatların izlenmesiyle görüntü kalitesini ayarlar ve ekran kalibrasyonunu yapar. Özelleştirilmiş opsiyonlar Uzman1 olarak Resim Moduna kaydedilecektir.
Standard	Standart resim kalitesi ayarlama modu. (Siyah Seviyesi, Beyaz Seviyesi, Ton, Renk, Yatay Keskinlik, Dikey Keskinlik, Arka Işık (Yalnızca LCD TV/LED LCD TV))
Tercih Edilen	Standart resim modu yerine tercih edilen resim kalitesine ayarlama modu. (Siyah Seviyesi, Beyaz Seviyesi, Ton, Renk, Keskinlik, Dinamik Kontrast, Renk Sıcaklığı, Arka Işık (Yalnızca LCD TV/LED LCD TV))
<p>! NOT</p> <ul style="list-style-type: none"> • Ayarlamayı son aşamadan önce bırakırsanız, değişiklikler uygulanmaz. • Eğer Resim Sihirbazı'nı kullanırsanız, Enerji tasarrufu özelliği otomatik olarak kapanır. • Resim Sihirbazı ile yapılan değişiklikleri sıfırlamak için, Resim Modu Uzman1 konumundayken Resim Sıfırlama özelliğini çalıştırın. • RGB-PC/HDMI-PC/DVI-PC modunda, değiştirilen Renk, Ton ve H/V (Dikey) Keskinlik değerleri etkilidir. 	
Enerji Tasarrufu	Ekran parlaklığını ayarlayarak güç tüketimini azaltır.
Opsiyon	
Akıllı sensör (Yalnızca Plazma TV) ya da Oto. (Yalnızca LCD TV/LED LCD TV)	*Bu özellik her modelde mevcut değildir. Ortam şartlarına göre en uygun parlaklık otomatik olarak ayarlanır.
Kapalı	Enerji Tasarrufu kapalıdır
Minimum/Orta/Maksimum	Parlaklık seviyesini seçer.
Video sessiz	Ekran 3 saniye içinde kapanır.
<p>! NOT</p> <ul style="list-style-type: none"> • Ekran Kapalı seçildiğinde, ekran 3 saniye içerisinde kapanacak ve Video sessiz özelliği başlayacaktır. • Eğer "Enerji Tasarrufu-Oto. (Modele bağlı olarak), Maksimum" olarak ayarlarsanız, Arka Işık özelliği çalışmayacaktır. (Yalnızca LCD TV/LED LCD TV) • Eğer "Enerji Tasarrufu-Akıllı Sensör" olarak ayarlarsanız, Keskinlik, Renk, Renk Sıcaklığı özelliği çalışmayacaktır. (Yalnızca Plazma TV) • Eğer Oto. seçilirse, Arka Işık, TV'de akıllı sensör olması durumunda ortam şartlarına göre akıllı sensör vasıtasıyla otomatik olarak ayarlanır. (Yalnızca LCD TV/LED LCD TV)(Modele bağlı olarak) 	

Ayar	Açıklama
Resim Modu	En iyi TV ekranı performansı için her modda opsiyonları özelleştirir ya da ön ayarlı görüntülerden birini seçer. Ayrıca, her modun gelişmiş opsiyonlarını özelleştirebilirsiniz. Mevcut ön ayarlı resim modları TV'ye bağlı olarak değişiklik gösterir.
Mod	
Akıllı sensör (Yalnızca LCD TV)	Görüntüyü ortam koşullarına göre ayarlar.
Canlı	Kontrast, parlaklık, renk ve keskinliği iyileştirerek satış ortamı için video görüntüsünü ayarlar.
Standard	Normal ortam için görüntüyü ayarlar.
APS (Yalnızca Plazma TV)	Güç tüketimini optimize eder.
Sinema, THX Sinema ya da THX ED Sinema	Filmlerden sanki sinemadaymışsınız gibi keyif almanız amacıyla sinematik bir görüntü için video görüntüsünü optimize eder.
THX Bright Room (Yalnızca Plazma TV)	Bu, Bright Room'da TV izlemeyi optimize etme özelliğidir.
Spor	Beyaz, çimen yeşili ve gök mavisi gibi temel renkleri vurgulayarak yüksek ve dinamik eylemler için video görüntüsünü optimize eder.
Oyun	PC ya da oyun gibi hızlı oyun ekranları için video görüntüsünü optimize eder.
Fotoğraf(Modele bağlı olarak)	USB modundaki fotoğraf dosyası gibi hareketsiz görüntüleri en iyi duruma getirir. » örn.) DSLR gibi harici bir cihaz bağlandığında.
Uzman	Video uzmanlarının yanı sıra genel izleyiciler için ayrıntılı video görüntüsü ayarlarını yapar.
<p>! NOT</p> <ul style="list-style-type: none"> • Resim Modu, TV'yi en iyi resim görünümü için ayarlar. Program kategorisine bağlı olarak Resim Modu menüsündeki ön ayarlı değeri seçin. • Akıllı Sensör fonksiyonu açık iken, en uygun görüntü ortam şartlarına göre otomatik olarak ayarlanır. • Q. Menü'de (Hızlı Menü) Resim Modu'nu ayarlayabilirsiniz. • APS (Oto. Güç Tasarrufu): Resim kalitesini etkilemeden güç tüketimini azaltır. (Yalnızca Plazma TV) • Eğer "Resim Modu-THX Sinema, THX Bright Room" olarak ayarlarsanız "Enerji Tasarrufu-Akıllı Sensör, Minimum, Orta, Maksimum" özelliği çalışmayacaktır. (Yalnızca Plazma TV) • Eğer "Resim Modu-APS" olarak ayarlarsanız "Enerji Tasarrufu-Kapalı, Minimum, Orta, Maksimum" özelliği çalışmayacaktır. (Yalnızca Plazma TV) » THX Sinema ya da THX ED Sinema (Yalnızca Plazma TV) : Bu size evinizde film izleme deneyimini yaşatacak sinema kalite modudur. Kullanıcı ayrıca herhangi bir ayar yapmadan en tatmin edici ekran kalitesinin keyfini çıkartacaktır. Sinema ortam karanlık olduğunda en iyi ekran kalitesini sunar. THX Sinema öğesini seçtiğinizde, THX Bright Room izleme oranı Sadece tarayın olarak değişecektir. » THX Sinema (Thomlinson Holman's Experiment), Star Wars filmi yöneten George Lucas ve Thomlinson'un oluşturduğu ses ve görüntü standardı olan THX'tir. THX olarak onaylanan bu ürün, donanım ve yazılım olarak standarda ait teknik özellikleri aşan bir ekran kalitesini garanti eder. 	

Ayar	Açıklama	
TruMotion (Yalnızca LCD TV/LED LCD TV)	*Bu özellik her modelde mevcut değildir. Film Kaynağına ve hızlı bir görüntüye ulaşmak istediğiniz zaman herhangi bir hareket titreşimi veya bulanıklığı olmaksızın en iyi resim kalitesini elde etmek için kullanılır. Bu özellik, RGB-PC,HDMI-PC modunda etkisiz kılınmıştır. Eğer "TruMotion" özelliğini etkinleştirirseniz, ekranda parazit görünebilir. Bu takdirde, "TruMotion" özelliğini "Kapalı" olarak ayarlayın. Eğer "Resim Modu-Oyun" özelliğini seçerseniz, "TruMotion" özelliğini "Kapalı" olarak ayarlayın.	
	Opsiyon	
	Yüksek	Daha yumuşak resim hareketi sağlar.
	Alçak	Yumuşak resim hareketi sağlar. Standart kullanım için bu ayarı kullanınız.
	Kapalı	TruMotion İşlevini kapatır.
	Kullanıcı	Kullanıcı Judder ve Blur seviyesi ayarını TruMotion İşlevi içerisinde ayrıca düzenleyebilir.
		Judder
Blur		Ekranın görüntü sonrasını ayarlayın.
EKRAN	PC ekran opsiyonlarını özelleştirir.	
	Opsiyon	
	Çözünürlük	PC kullanırken uygun bir çözünürlük seçer.
	Oto. Ayar	TV'yi, TV ekranı için opsiyonları otomatik olarak optimize edecek şekilde ayarlar.
	Konum	Görüntüyü uygun konuma yerleştirir.
	Boyut	Görüntü boyutunu ayarlar.
	Faz	Yatay çizgileri yok eder.
	Sıfırla	Opsiyonları varsayılan ayarlara geri yükler.

Temel görüntü opsiyonları

Ayar	Açıklama
Arka Işık (Yalnızca LCD TV/LED LCD TV)	LCD arka ışığını kontrol ederek ekranın parlaklığını ayarlar. Parlaklık seviyesini azaltırsanız, ekran kararır ve güç tüketimi video sinyali kaybı olmaksızın azalır. <ul style="list-style-type: none"> • “Enerji tasarrufu - Oto., Maksimum” özelliğini kullanırsanız, Arka Işık kullanılmaz. • Arka Işığı kullanmanın avantajları <ul style="list-style-type: none"> - Elektrik tüketimi % 60'a kadar azalır. - Siyah parlaklığı azalır. (Siyah rengin derinliği daha fazla olduğundan, daha iyi bir kalite tanımının keyfini sürebilirsiniz.) - Orijinal sinyal çözünürlüğünü korumak suretiyle parlaklığı ayarlayabilirsiniz.
Kontrast	Video sinyali gradyanını artırır veya azaltır. Görüntünün parlak kısmı doymunlaştığında, Kontrast ayarını kullanabilirsiniz.
Parlaklık	Görüntüdeki sinyalin taban seviyesini ayarlar.
Keskinlik	Görüntünün aydınlık ve karanlık alanları arasındaki sınırdaki netlik seviyesini ayarlar. Seviye ne kadar düşükse görüntü de o kadar yumuşak olur.
Renk	Tüm renklerin yoğunluğunu ayarlar.
Ton	Kırmızı ve yeşil seviyeleri arasındaki dengeyi ayarlar.
Renk Sıcaklığı	Kırmızı gibi daha sıcak renkleri artırmak için Sıcak ögesine ya da mavi gibi soğuk renkleri artırmak için Soğuk ögesine ayarlayın.
Gelişmiş Kontrol veya Uzman Kontrolü	Gelişmiş opsiyonları özelleştirir
Resim Sıfırlama	Tüm modlardaki opsiyonları fabrika ayarlarına döndürür

 **NOT**

- RGB-PC/HDMI-PC modunda renk, keskinlik ve ton ayarı yapamazsınız.

Gelişmiş görüntü opsiyonları (Modele bağlı olarak)

Ayar	Açıklama
Dinamik Kontrast	Ekranın parlaklığına göre kontrastı ayarlayarak en iyi seviyede tutulmasını sağlar. Parlak kısımların daha parlak ve koyu kısımların daha koyu yapılmasıyla görüntü iyileştirilir.
Dinamik Renk	Ekran renklerini ayarlayarak, daha canlı, daha zengin ve daha net görünmelerini sağlar. Bu özellik, renk tonu, satürasyon ve parlaklığı zenginleştirerek kırmızı, mavi, yeşil ve beyazların daha canlı görünmesini sağlar.
Clear White	Ekranın beyaz alanını daha parlak ve net yapar.
Dış Yüzey Rengi	Kullanıcının favori dış yüzey renginin ayarlanabilmesi için görüntüdeki dış yüzey rengini ayarlar.
Gürültü Filtresi	Video kalitesinden ödün vermeden ekran gürültüsünü azaltır.
Djtl Grt Azıtm	MPEG sıkıştırılmış video'da gürültüyü ortadan kaldırır.
Gama	Görüntünün karanlık alanı ve orta düzeyde gri alanındaki parlaklığı ayarlayabilirsiniz. » Düşük: Koyu veya orta gri alanları daha parlak hale getirir. » Orta: Orijinal resim seviyelerini korur. » Yüksek: Koyu veya orta gri alanları daha koyu hale getirir.
Siyah Seviye	Ekranın siyah seviyesinin uygun bir seviyeye ayarlanmasını sağlar. Bu fonksiyonun kullanılabildiği modlar: AV (NTSC-M), HDMI, Komponent ya da USB (Yalnızca Plazma TV). » Düşük: Ekran yansımaları koyulaşır. » Yüksek: Ekran yansımaları parlaklaşır. » Oto: Giriş sinyali seviyesine göre ekranın siyah seviyesini otomatik olarak Yüksek veya Düşük şeklinde ayar.
Göz koruması	Ekranın parlaklığını ayarlayarak, ekranın aşırı parlak olmasını önler. Aşırı parlak görüntüleri karartır. Bu özellik " Resim Modu-Canlı, Sinema, Uzman1, Uzman2, Akıllı Sensör " modunda devre dışı kalır.
Gerçek Sinema veya Film Modu	Judder etkisini ortadan kaldırarak, filmde kaydedilen video kliplerin daha doğal görünmesini sağlar. DVD ve Blu-Ray filmler saniyede 24 kare (fps) olarak kaydedilmektedir. LG RealCinema ile, her kare uygun şekilde TruMotion ile 120 fps sağlayarak bir saniyenin 1/24'ünde 5 kez, TruMotion olmadan 48 fps sağlayarak bir saniyenin 1/24'ünde 2 kez işlenir, böylece judder efekti tamamen ortadan kaldırılır.
Renk Gamı	Renk kalitesini arttırmak için renk kullanımını maksimize eder. » Standart: Renklerin standart ayarını gösterir. » Geniş: Kullanılan renklerin sayısını artırır.
Kenar Düzeltici	Videoda köşeleri daha net ve belirgin olmakla birlikte, doğal gösterir.
XVYCC (Sinema ve Uzman modlarında mevcuttur)	*Bu özellik her modelde mevcut değildir. Daha zengin renkleri yansıma fonksiyonudur. Bu özellik olağan video sinyallerinin yanında zengin renkleri de yansıtır. Bu fonksiyon, HDMI üzerinden xvYCC sinyali girişi yapıldığında " Resim Modu - Sinema, Uzman " üzerinde etkinleştirilir.
Uzman Deseni (Uzman modunda mevcuttur)	Uzman ayarı için gerekli desen budur. Bu fonksiyon DTV izlerken " Resim Modu - Uzman " üzerinde etkinleştirilir.
Renk Filtresi	Videonun belirli renklerine filtre uygulamak üzere kullanılan işlevdir. Renk doygunluğu ve tonunu doğru şekilde ayarlamak için RGB filtresini kullanabilirsiniz.

Gelişmiş görüntü opsiyonları (Modele bağlı olarak)

Ayar	Açıklama		
Renk Sıcaklığı	Plazma TV	<p>a. Yöntem: 2 Nokta</p> <ul style="list-style-type: none"> • Pattern (Desen): Inner (iç), Outer (Dış) • Kırmızı/Yeşil/Mavi Kontrast, Kırmızı/Yeşil/Mavi Parlaklık: Ayar seviyesi i -50 ile +50 arasındadır. 	<p>b. Yöntem: 20 Noktalı IRE</p> <ul style="list-style-type: none"> • IRE (Radyo Mühendisleri Kurumu) video sinyalinin boyutunu gösteren birimdir ve 5, 10, 15'ten 100'e kadar ayarlanabilir, Plazma TV. Kırmızı, Yeşil veya Mavi tonlamalarını her ayar için yapabilirsiniz. • Kırmızı/Yeşil/Mavi: Ayar aralığı -50 ile +50 arasındadır. <p>c. Tüm girişlere uygula</p>
	LCD/LED LCD TV		<p>b. Yöntem: 10 Noktalı IRE</p> <ul style="list-style-type: none"> • Pattern (Desen): Inner (iç), Outer (Dış) • IRE (Radyo Mühendisleri Kurumu) video sinyalinin boyutunu gösteren birimdir ve 10, 20, 30'dan 100'e kadar ayarlanabilir. Her bir ayar için Kırmızı, Yeşil ya da Mavi ayarlayabilirsiniz. • Luminance (Parlaklık): Bu işlev, 2.2 gama için hesaplanan aydınlatma değerini görüntüler. 100 IRE'de (Radyo Mühendisleri Kurumu) istediğiniz parlaklık değerini girebilirsiniz, ardından 10 IRE - 90 IRE arasındaki her 10 adımda bir 2.2 gama hedef parlaklık değeri görüntülenir. • Kırmızı/Yeşil/Mavi: Ayar aralığı -50 ile +50 arasındadır. <p>c. Tüm girişlere uygula</p>
Renk Yönetim Sistemi	<p>Uzmanlar tarafından test desenlerinden yararlanılarak ayarlamalar yapmak için kullanılan araç olarak, diğer renkleri etkilemeksizin, 6 renk alanı (Kırmızı/Yeşil/Mavi/Camgöbeği/Macenta/Sarı) seçici olarak ayarlamak için kullanılabilir.</p> <p>Genel video için ayarlamalar yaptığınızda bile, renk farkı belirgin olmayabilir.</p> <p>Kırmızı/Yeşil/Mavi/Sarı/ Cam Göbeği, Macenta'yı ayarlar.</p> <p>Kırmızı/Yeşil/Mavi/Sarı/Camgöbeği, Macenta Rengi: Ayar aralığı -30 ile +30 arasındadır.</p> <p>Kırmızı/Yeşil/Mavi/Sarı/ Cam Göbeği, Macenta Tonu: Ayar aralığı -30 ile +30 arasındadır.</p> <p>Bu özellik, RGB-PC ve HDMI-PC modunda devre dışıdır.</p>		

SES ayarları

- Gösterilen resim sizin TV'nizden farklı olabilir.

- 1 Ana menüye erişmek için **Home** düğmesine basın.
- 2 **SES** öğesine geçmek için Gezinme düğmelerine ve **OK (Tamam)** düğmesine basın.
- 3 İstedığınız opsiyon veya ayara geçmek için Gezinme düğmelerine ve **OK (Tamam) düğmesine basın.**
- Önceki seviyeye dönmek için, **BACK (Geri)** düğmesine basın.
- 4 Tamamladığınızda, **EXIT (Çıkış)** düğmesine basın.

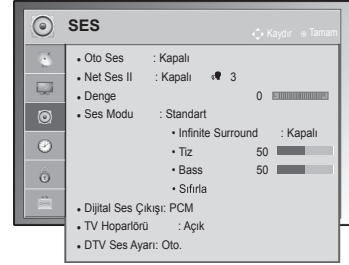

Mevcut ses ayarları aşağıda açıklanmıştır.

Ayar	Açıklama
Oto Ses	Kanal değiştirdiğinizde sesi uygun seviyede tutmak için Oto Ses özelliğini etkinleştirir. Ses seviyesi yayın istasyonlarının farklı sinyal koşullarından dolayı tutarlı olmayabilir.
Net Ses II	İnsan sesi netliğinin iyileştirilip iyileştirilmeyeceğini ayarlar. Bu özelliği açık konuma getirirseniz, netlik seviyesini ayarlayabilirsiniz. NOT <ul style="list-style-type: none"> • Net Ses II özelliği için "Açık" konumunu seçerseniz, Infinite Surround özelliği çalışmaz. • Seviye değerini '-6' ile '+6' arasında belirler.
Denge	Bulduğunuz ortama uygun olarak sağ ve sol hoparlörler arasındaki dengeyi ayarlar.
Ses Modu	Ön ayarlı ses modlarından birini seçer ya da her moddaki opsiyonları özelleştirir.
	Mod
	Standard Standart kalitede ses istediğinizde seçin.
	Müzik Müzik dinlerken seçin.
	Sinema Film izlerken seçin.
	Spor Spor etkinliklerini izlerken seçin.
	Oyun Oyun oynarken seçin.
	Opsiyon
	Infinite Surround Infinite Surround , öndeki iki hoparlörle 5.1 surround ses etkisi yaratan LG'nin tescilli ses işleme teknolojisidir.
	Tiz Çıkıştaki baskın sesleri kontrol eder. Tizi yükselttiğinizde, çıkış yüksek frekans aralığına yükseltilecektir.
	Bass Çıkıştaki daha yumuşak sesleri kontrol eder. Bası yükselttiğinizde, çıkış alçak frekans aralığına yükseltilecektir.
	Sıfırla Ses modunu varsayılan ayarlara sıfırlar.

Ayar	Açıklama									
Dijital Ses Çıkışı	<p>Bu işlev tercih ettiğiniz Dijital Ses Çıkışı'nı seçmenize olanak tanır. Dolby Digital kullanılabilir durumdayken, Dijital Ses Çıkışı menüsünde Oto. konumunun seçilmesiyle, SPDIF (Sony Philips Digital Arabirimi) çıkışı Dolby Dijital olarak ayarlanacaktır. Dolby Dijital kullanılmıyorsa, Dijital Ses Çıkışı menüsünde Oto. seçildiğinde, SPDIF çıkışı PCM (Pulse kodu modülasyonu) olur. Dolby Dijital Ses yayın yapan bir kanalda hem Dolby Dijital hem de Ses dili ayarlansa bile, yalnızca Dolby Dijital yürütülecektir.</p> <table border="1"> <thead> <tr> <th>Öge</th> <th>Ses Girişi</th> <th>Dijital Ses çıkışı</th> </tr> </thead> <tbody> <tr> <td>Oto.</td> <td>MPEG Dolby Dijital Dolby Dijital Plus HE-AAC</td> <td>PCM Dolby Dijital Dolby Dijital Dolby Dijital</td> </tr> <tr> <td>PCM</td> <td>Tümü</td> <td>PCM</td> </tr> </tbody> </table>	Öge	Ses Girişi	Dijital Ses çıkışı	Oto.	MPEG Dolby Dijital Dolby Dijital Plus HE-AAC	PCM Dolby Dijital Dolby Dijital Dolby Dijital	PCM	Tümü	PCM
Öge	Ses Girişi	Dijital Ses çıkışı								
Oto.	MPEG Dolby Dijital Dolby Dijital Plus HE-AAC	PCM Dolby Dijital Dolby Dijital Dolby Dijital								
PCM	Tümü	PCM								
TV Hoparlörü	<p>Harici Hi-Fi sistemi kullanırken, TV'nin dahili hoparlörünü açar. Hiçbir video girişi olmadığında bile TV hoparlörünü bir ses çıkış cihazı olarak kullanabilirsiniz.</p> <div style="border: 1px solid black; padding: 5px; margin-top: 10px;"> <p>! NOT</p> <ul style="list-style-type: none"> • Simplink ev sin. sist. çalışır durumdayken TV hoparlörü kapatılırsa, ses çıkışı otomatik olarak Ev sin. sist. hoparlörüne geçer, ancak TV hoparlörü hoparlörü açıldığında ses çıkışı TV hoparlörüne yönelir. • TV Hoparlörü Kapalı olarak ayarlandığında, SES fonksiyonundaki bazı menüler devre dışı bırakılır. </div>									
DTV Ses Ayarı (Yalnızca Dijital Modda)	<p>Bir giriş sinyalinde farklı ses tipleri varsa, bu fonksiyon istediğiniz ses tipini seçmenize olanak sağlar.</p> <table border="1"> <thead> <tr> <th colspan="2">Mod</th> </tr> </thead> <tbody> <tr> <td>Oto.</td> <td>Çıkış otomatik olarak HE-AAC > Dolby Dijital+ > Dolby Dijital > MPEG şeklinde sıralanır. (İtalya hariç) Çıkış otomatik olarak HE-AAC > Dolby Dijital+ > MPEG > Dolby Dijital şeklinde sıralanır. (Yalnızca İtalya)</td> </tr> <tr> <td>HE-AAC, Dolby Dijital+, Dolby Dijital, MPEG</td> <td>Tüm kullanıcıların istedikleri ses tipini seçmelerine olanak sağlar. (örn.) MPEG seçildiğinde, çıkış her zaman MPEG olur. MPEG desteklenmiyorsa, bu sıralamada başka bir ses tipi ayarlanır.</td> </tr> </tbody> </table>	Mod		Oto.	Çıkış otomatik olarak HE-AAC > Dolby Dijital+ > Dolby Dijital > MPEG şeklinde sıralanır. (İtalya hariç) Çıkış otomatik olarak HE-AAC > Dolby Dijital+ > MPEG > Dolby Dijital şeklinde sıralanır. (Yalnızca İtalya)	HE-AAC, Dolby Dijital+, Dolby Dijital, MPEG	Tüm kullanıcıların istedikleri ses tipini seçmelerine olanak sağlar. (örn.) MPEG seçildiğinde, çıkış her zaman MPEG olur. MPEG desteklenmiyorsa, bu sıralamada başka bir ses tipi ayarlanır.			
Mod										
Oto.	Çıkış otomatik olarak HE-AAC > Dolby Dijital+ > Dolby Dijital > MPEG şeklinde sıralanır. (İtalya hariç) Çıkış otomatik olarak HE-AAC > Dolby Dijital+ > MPEG > Dolby Dijital şeklinde sıralanır. (Yalnızca İtalya)									
HE-AAC, Dolby Dijital+, Dolby Dijital, MPEG	Tüm kullanıcıların istedikleri ses tipini seçmelerine olanak sağlar. (örn.) MPEG seçildiğinde, çıkış her zaman MPEG olur. MPEG desteklenmiyorsa, bu sıralamada başka bir ses tipi ayarlanır.									
	Bkz s.78 (Ses Dili Seçimi)									

Stereo/Çift Alım (Yalnızca Analog Modda)

Bir program seçildiğinde, istasyon ses bilgisi, program numarası ve istasyon adı ile birlikte görünür.

- 1 **Ses veya Ses Dili** öğelerine geçmek için **Q. MENU** (Hızlı Menü) ve Gezinme düğmelerine ve **OK** (Tamam) düğmesine basın.
- 2 Ses çıkışına geçmek için Gezinme düğmelerine ve **OK** (Tamam) düğmesine basın.

Yayın	Ekran Üstü Gösterim
Mono	MONO
Stereo	STEREO
Dual	DUAL I , DUAL II , DUAL I + II

- **Mono ses seçimi**
Stereo yayın alımında stereo sinyali zayıfsa mono yayın alımına geçebilirsiniz. Mono yayın alımında, ses netliği artırılır.
- **İkili Dil Yayınında Dil Seçimi**
Program iki dilde (çift dil) alınabiliyorsa, DUAL I, DUAL II ya da DUAL I+II moduna geçebilirsiniz.

DUAL I	Hoparlörlere birincil yayın dilini gönderir.
DUAL II	Hoparlörlere ikincil yayın dilini gönderir.
DUAL I+II	Her bir hoparlöre ayrı bir dil gönderir.

Nicam Alımı (Yalnızca Analog Modda)

TV'de NICAM alımı için bir alıcı mevcutsa, yüksek kaliteli NICAM (Yakın Anlık Erişilebilir Ses Çokluğu) dijital ses alınabilir.

Ses çıkışı, alınan yayının tipine göre seçilebilir.

- 1 **NICAM** alındığında, **NICAM MONO** ya da **FM MONO** seçimini yapabilirsiniz.
- 2 **NICAM** alındığında, **NICAM STEREO** ya da **FM MONO** seçimini yapabilirsiniz. Stereo sinyal zayıfsa, **FM MONO**'ya geçin.
- 3 **NICAM** dual alındığında, **NICAM DUAL I**, **NICAM DUAL II** ya da **NICAM DUAL I+II** ya da **FM MONO** seçimini yapabilirsiniz.

Hoparlör Ses Çıkış Seçimi

AV, Komponent, RGB ve HDMI modlarında, sol ve sağ hoparlörler için çıkış sesini seçebilirsiniz. Ses çıkışını seçiniz.

L+R: L (sol) ses girişinden giren ses sinyali, sol hoparlöre; R (sağ) ses girişinden giren ses sinyali sağ hoparlöre gönderilir.

L+L: L (sol) ses girişinden giren ses sinyali sol ve sağ hoparlörlere gönderilir.

R+R: R (sağ) ses girişinden giren ses sinyali sol ve sağ hoparlörlere gönderilir.

SAAT ayarları

- Gösterilen resim sizin TV'nizden farklı olabilir.

- 1 Ana menülere erişmek için **Home** düğmesine basın.
- 2 **SAAT** ögesine geçmek için Gezinme düğmelerine ve **OK (Tamam) düğmesine** basın.
- 3 İstedığınız ayar veya opsiyona geçmek için Gezinme düğmelerine ve **OK (Tamam) düğmesine** basın.
- Önceki seviyeye dönmek için, **BACK (Geri) düğmesine** basın.
- 4 Tamamladığınızda, **EXIT (Çıkış) düğmesine** basın.

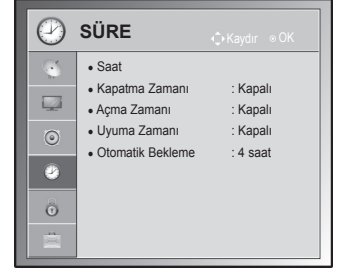

Mevcut saat ayarları aşağıda açıklanmıştır.

Ayar	Açıklama										
Saat	<p>Saat, tarih, zaman dilimi ve yaz saati özelliğini ayarlar. Saat, yayın istasyonu tarafından sağlanan zaman bilgisini kapsayan bir dijital kanal sinyaline göre otomatik olarak ayarlanır. Aksi halde, saat ve tarihi manuel olarak ayarlayın.</p> <p>NOT</p> <ul style="list-style-type: none"> • Televizyonun saati, Zaman Dilimi ve GMT (Greenwich Ortalama Saati) baz alınarak, yayın sinyalleri esnasında alınan sinyaller tarafından dijital bir sinyal ile otomatik olarak ayarlanır. • Zaman Dilimi'ndeki şehir adı ofsete değiştirilirse saati 1 saat değiştirebilirsiniz. • Zaman Dilimi menüsü Otomatik modda değiştirilebilir. <table border="1" data-bbox="359 1174 659 1557"> <thead> <tr> <th>Zaman Dilimi</th> </tr> </thead> <tbody> <tr><td>Magadan, Kamchatka</td></tr> <tr><td>Vladivostok</td></tr> <tr><td>Yakutsk</td></tr> <tr><td>Irkutsk</td></tr> <tr><td>Krasnoyarsk</td></tr> <tr><td>Omsk</td></tr> <tr><td>Yekaterinburg</td></tr> <tr><td>Moskova, Samara</td></tr> <tr><td>Kaliningrad</td></tr> </tbody> </table> <p>Bu Tablo Rusya'nın 9 bölgesindeki Zaman Dilimi tablosudur ve kullanıcı kendi bölgesi için Zaman Dilimini seçtiğinde, ilgili bölge için saati otomatik olarak ayarlar.</p> <p>Ancak, kullanıcının bölgesini seçmesine rağmen, yayın istasyonunun yerel saat ofseti sunulmaz ya da bölge bilgileri eşleşmezse, kullanıcı doğru saati ayarlamak için Zaman Diliminden Ofseti seçer.</p>	Zaman Dilimi	Magadan, Kamchatka	Vladivostok	Yakutsk	Irkutsk	Krasnoyarsk	Omsk	Yekaterinburg	Moskova, Samara	Kaliningrad
Zaman Dilimi											
Magadan, Kamchatka											
Vladivostok											
Yakutsk											
Irkutsk											
Krasnoyarsk											
Omsk											
Yekaterinburg											
Moskova, Samara											
Kaliningrad											

Ayar	Açıklama
Kapatma Zamanı/Açma Zamanı	TV'yi otomatik olarak açma ve kapatma zamanını ayarlar. Bu fonksiyonu kullanmak için, öncelikle geçerli saat ve tarihi ayarlamamız gerekir. ! NOT <ul style="list-style-type: none"> TV Açma Zamanı özelliğiyle açıldıktan sonraki 2 saat içinde herhangi bir düğmeye basmazsa, otomatik olarak bekleme moduna girer. (22/26/32LK335C, 32/37/42LK455C, 19/22/26/32LV255C, 32/37/42/47LV355C, 32/37/42LK469C, 32/37/42/47LV369C, 22/26/32LK336C, 32/37/42LK456C hariç) Kapatma zamanı ve Açma zamanı özelliklerini aynı saate ayarlamamız durumunda, Kapatma zamanı özelliği Açma zamanı özelliğini geçersiz kılar.
Uyuma Zamanı	TV kapatılıncaya kadar geçecek süreyi ayarlar. TV'yi kapatıp tekrar açarsanız, Uyuma zamanı özelliği kapalı konuma geçecektir.
Otomatik Bekleme(Modele bağlı olarak.)	Otomatik Bekleme fonksiyonu açıkken hiçbir düğmeye basmazsanız TV otomatik olarak bekleme moduna girer. ! NOT <ul style="list-style-type: none"> Bu fonksiyon Mağaza Demosu modundayken ya da yazılım güncellemesi sırasında çalışmaz.

KİLİT ayarları

- Gösterilen resim sizin TV'nizden farklı olabilir.

- Ana menülere erişmek için **Home** düğmesine basın.
- KİLİT** ögesine geçmek için Gezinme düğmelerine ve **OK (Tamam)** düğmesine basın.
- İstediğiniz opsiyon veya ayara geçmek için Gezinme düğmelerine ve **OK (Tamam)** düğmesine basın.
- Önceki seviyeye dönmek için, **BACK** (Geri) düğmesine basın.
- Tamamladığınızda, **EXIT** (Çıkış) düğmesine basın.



Mevcut kilit ayarları aşağıda açıklanmıştır.

Ayar	Açıklama
Kilit Sistemi	Kilit sisteminin etkinleştirir veya devre dışı bırakır.
Parola Oluştur	4 haneli şifreyi değiştirir. Varsayılan PIN "0 0 0 0"dır. Ülke olarak Fransa seçilmesi durumunda, şifre '0', '0', '0', '0' değil, '1', '2', '3', '4'tür. Fransa'nın ülke olarak seçilmesi durumunda şifre 0', '0', '0', '0' olarak atanamaz. Şifrenizi unutursanız, uzaktan kumanda kontrol ahizesinde '0', '3', '2', '5' tuşlarına basın.
Kanalı Bloke Etme	Yeşil düğmeye basılarak çocuklar için uygun olmayan içeriklerin bulunduğu programlar engellenir. Engellenen programların önünde Kilit simgesi görünür. Bu programlar seçilebilir, ancak ekran boş görünür ve ses kapatılır. Engellenen bir kanalı izlemek için, şifreyi girin. Bu fonksiyonu, Kilit Sistemi "Açık" konumunu seçerek kullanabilirsiniz.
Ebeveyn Rehberi (Yalnızca Dijital Modda)	Bu işlev, yayın yapan istasyondan gelen bilgiye göre çalışır. Böylece sinyal bilgisi doğru değilse, bu fonksiyon çalışmaz. Bu menüye erişim için bir şifre gerekir. Bu cihaz, cihazı kapattığınızda bile, en son ayarlanmış olan opsiyonu anımsayacak şekilde programlanmıştır. Ayarlanan derecelendirme sınırına göre, yetişkinlerin izleyebileceği bazı TV programlarını çocukların izlemesini önler. Engellenen bir programı izlemek için parola girin. Derecelendirme ülkeye göre değişebilir.
Giriş Bloğu	Giriş kaynaklarını engeller. Bu fonksiyonu, Kilit Sistemi "Açık" konumunu seçerek kullanabilirsiniz.
Tuş Kilidi	TV üzerindeki düğmeleri kilitlet veya kilidini açar.

OPSİYON ayarları

- Gösterilen resim sizin TV'nizden farklı olabilir.

- 1 Ana menülere erişmek için **Home** düğmesine basın.
- 2 **OPSİYON** ögesine geçmek için Gezinme düğmelerine ve **OK (Tamam)** düğmesine basın.
- 3 İsteddiğiniz ayar veya opsiyona geçmek için Gezinme düğmelerine ve **OK (Tamam)** düğmesine basın.
- Önceki seviyeye dönmek için, **BACK (Geri)** düğmesine basın.
- 4 Tamamladığınızda, **EXIT (Çıkış)** düğmesine basın.
Mevcut genel ayarlar aşağıda açıklanmıştır.



Ayar	Açıklama																		
Dil	Görüntü ya da ses için bir dil seçer.																		
	Opsiyon																		
Menü Dili (Language)	İsteddiğiniz dili seçin.																		
Ses Dili	Ses işlevi, tercih edilen dilin seçimine izin verir. Seçilen konuşma dilinde ses verisi yayınlanmazsa varsayılan dil duyulur.																		
	<table border="1"> <thead> <tr> <th colspan="2">Ses Dili OSD Bilgileri</th> </tr> <tr> <th>Ekran</th> <th>Durum</th> </tr> </thead> <tbody> <tr> <td>N.A</td> <td>Kullanılamaz</td> </tr> <tr> <td>MPEG</td> <td>MPEG Ses</td> </tr> <tr> <td>D</td> <td>Dolby Dijital Ses</td> </tr> <tr> <td>Görme Engelliler</td> <td>"Görme Engelliler" için Ses</td> </tr> <tr> <td>İşitme Engelliler</td> <td>"İşitme Engelliler" için Ses</td> </tr> <tr> <td>D+</td> <td>Dolby Dijital Plus Ses</td> </tr> <tr> <td>HE-AAC</td> <td>HE-AAC Ses</td> </tr> </tbody> </table>	Ses Dili OSD Bilgileri		Ekran	Durum	N.A	Kullanılamaz	MPEG	MPEG Ses	D	Dolby Dijital Ses	Görme Engelliler	"Görme Engelliler" için Ses	İşitme Engelliler	"İşitme Engelliler" için Ses	D+	Dolby Dijital Plus Ses	HE-AAC	HE-AAC Ses
Ses Dili OSD Bilgileri																			
Ekran	Durum																		
N.A	Kullanılamaz																		
MPEG	MPEG Ses																		
D	Dolby Dijital Ses																		
Görme Engelliler	"Görme Engelliler" için Ses																		
İşitme Engelliler	"İşitme Engelliler" için Ses																		
D+	Dolby Dijital Plus Ses																		
HE-AAC	HE-AAC Ses																		
Altyazı Dili	İki veya daha fazla altyazı dili yayınlanıyorsa Altyazı işlevini kullanın. Seçilen dilde altyazı verisi yayınlanmazsa varsayılan dildeki altyazı görüntülenir.																		
	<table border="1"> <thead> <tr> <th colspan="2">Altyazı Dili OSD Bilgileri</th> </tr> <tr> <th>Ekran</th> <th>Durum</th> </tr> </thead> <tbody> <tr> <td>N.A</td> <td>Kullanılamaz</td> </tr> <tr> <td>TXT</td> <td>Teletext Altyazısı</td> </tr> <tr> <td>İşitme Güçlüğü Çekenler</td> <td>"İşitme Güçlüğü Çekenler" için Altyazı</td> </tr> </tbody> </table>	Altyazı Dili OSD Bilgileri		Ekran	Durum	N.A	Kullanılamaz	TXT	Teletext Altyazısı	İşitme Güçlüğü Çekenler	"İşitme Güçlüğü Çekenler" için Altyazı								
Altyazı Dili OSD Bilgileri																			
Ekran	Durum																		
N.A	Kullanılamaz																		
TXT	Teletext Altyazısı																		
İşitme Güçlüğü Çekenler	"İşitme Güçlüğü Çekenler" için Altyazı																		
Metin Dili	Dijital mod içerisinde, iki veya daha fazla dilde Metin yayınlanması durumunda Metin dili fonksiyonunu kullanın. Seçili dilde teletext verileri yayınlanmıyorsa, varsayılan Metin dili görüntülenecektir.																		
	<p>! NOT</p> <ul style="list-style-type: none"> • Ses Dili ve Altyazı Dili ve Metin Dili için birincil olarak seçtiğiniz dil desteklenmiyorsa, dili ikincil kategoride seçebilirsiniz. • Ses/altyazılar servis sağlayıcı tarafından yayınlanan 1 - 3 karakter arası basit bir şekilde görüntülenebilir. • Yardımcı Ses'i seçtiğinizde ("Görme/İşitme Engelliler" için Ses) TV, Ana sesin bir kısmını dışarı verebilir. 																		

Ayar	Açıklama	
Ülke	<p>İstenen ülkeyi seçer.</p> <p>NOT</p> <ul style="list-style-type: none"> Kurulum Kılavuzu ayarlarını BACK (Geri) düğmesine basarak tamamlamamanız durumunda veya OSD'de (Ekran Üstü Gösterim) zaman aşımı olması durumunda, kurulum menüsü, kurulumu tamamlamadığınız sürece TV'yi her açtığınızda görüntülenecektir. Bulduğunuz ülkeyi yanlış seçmeniz durumunda, teletext ekranda düzgün görünmeyebilir ve teletext çalışırken bazı sorunlar meydana gelebilir. CI (Ortak Arabirim) fonksiyonu, ülke yayın şartlarına göre geçerli olmayabilir. DTV modu kontrol düğmeleri, ülke yayın şartlarına bağlı olarak çalışmayabilir. Dijital yayın düzenlemesinin tam oturmadığı ülkelerde, bazı DTV fonksiyonları dijital yayın şartlarına bağlı olarak çalışmayabilir. "UK" (Birleşik Krallık) Ülke Ayarı, yalnızca Birleşik Krallık'ta etkinleştirilmelidir. Ülke kodu ayarının "--" olarak yapılması durumunda, Avrupa bölgesel dijital standardında yayınlanan programları izlemek mümkün olabilir ancak bazı DTV fonksiyonları doğru çalışmayabilir. 	
Devre Dışı Bırakılmış Yardım (Yalnızca Dijital Modda)	Opsiyon	
	İşitme Eng.	Bu fonksiyon, işitme engelliler içindir.
	Ses Tanımı	Bu işlev görme engellilere yöneliktir ve temel ses özelliklerine ek olarak, bir TV programındaki geçerli durumu anlatan sesli açıklama sağlar. Ses Tanımı Açık olarak seçildiğinde, temel yayın sesi ve Ses Tanımı özelliği, yalnızca SesTanımı içeren programlar için sağlanır.
	Ses	Ses Tanımı ses seviyesini değiştirir
Bip	Ses Tanımı bilgisine sahip bir program seçildiğinde "bip" sesiyle uyarır	
ISM Metodu (Yalnızca Plazma TV)	Ekran uzun süre görüntülenen donmuş veya sabit bir resim, görüntüyü değiştirseniz dahi hayalet bir görüntü kalmasına neden olacaktır. Uzun süre boyunca sabit bir görüntünün ekranda kalmasından kaçınınız.	
	Opsiyon	
	Beyaz Yıkama (Yapışan görüntüyü temizleme)	Beyaz yıkama kalıcı görüntüleri ekrandan siler. Not: Yoğun bir kalıcı görüntünün Beyaz Yıkama ile tamamen temizlenmesi imkansız olabilir.
	Orbiter (Yer Değiştirici)	Orbiter, hayalet görüntülerin oluşmasını önleyebilir. Bununla birlikte, yapılacak en iyi şey herhangi bir görüntünün ekranda sabit kalmasına izin vermemektir. Ekrandaki görüntünün sabit kalması için, ekran her 2 dakikada bir hareket eder.
	Colour Wash (Renk Yıkama)	Ekran biraz oynadığında ve beyaz desen dönüşümlü olarak gösterildiğinde oluşan renk bloğu. Geçici ardal görüntü kaldırılırken ve renk deseni çalışırken ortaya çıkan ardal görüntüyü hissetmek zordur.
Güç Göstergesi (Yalnızca LCD/LED LCD TV)	TV üzerindeki gösterge ışığının açılıp kapanmasını ayarlar. 3D mode'u seçerseniz, Güç göstergesi otomatik kapatılır.	
	Opsiyon	
	Bekleme Işığı	Bekleme modunda gösterge ışığının açılıp kapanmasını ayarlar.
	Güç Işığı	Güç açtığınızda gösterge ışığının açılıp kapanmasını ayarlar.
Bilgi Servisi (yalnızca İrlanda için.)	Bu işlev, her ikisi de aynı anda sunuluyorsa, kullanıcıların MHEG (Dijital Teletext) ile teletext arasında seçim yapmasına olanak sağlar.	

Ayar	Açıklama						
Fabrika Ayarları	<p>Bu işlev bütün ayarları başlatma durumuna getirir.</p> <p>! NOT</p> <ul style="list-style-type: none"> • Kilit Sistemi “Açık” konumunda, şifrenizi unutursanız, uzaktan kumanda ahizesinde ‘0’, ‘3’, ‘2’, ‘5’ düğmelerine basın. 						
Kimliği Ayarla	Bağlanan cihazlara bir ID ekler						
Mod Ayarı	<p>Varsayılan seçim “Ev Kullanımı”dır. Ev ortamınıza en uygun görüntü kalitesi için TV’yi “Ev Kullanımı” moduna ayarlamanızı öneririz.</p> <p>Opsiyon</p> <table border="1"> <tr> <td>Ev Kullanımı</td> <td>Ev ortamı için bunu seçer.</td> </tr> <tr> <td>Mağaza Demosu</td> <td>Satış ortamı için bunu seçer.</td> </tr> <tr> <td>Demo Modu</td> <td>TV’ye özgü özelliklerin gösterilmesini ayarlar. Demo modunu, Ses ve Sessiz düğmeleri dışında herhangi bir düğmeye basarak iptal edebilirsiniz.</td> </tr> </table> <p>! NOT</p> <ul style="list-style-type: none"> • Ev Kullanımı modunda Demo Modu kullanılamaz. • Mağaza Demosu modunda, Demo Modu otomatik olarak Açık olarak ayarlıdır. • Mağaza Demosu modunda Demo Modu Kapalı olarak ayarlandığında, Demo Modu çalışmaz ve yalnızca ekran sıfırlanır. • Demo Modunda 5 dakika durduktan sonra, ekran otomatik olarak sıfırlanır. 	Ev Kullanımı	Ev ortamı için bunu seçer.	Mağaza Demosu	Satış ortamı için bunu seçer.	Demo Modu	TV’ye özgü özelliklerin gösterilmesini ayarlar. Demo modunu, Ses ve Sessiz düğmeleri dışında herhangi bir düğmeye basarak iptal edebilirsiniz.
Ev Kullanımı	Ev ortamı için bunu seçer.						
Mağaza Demosu	Satış ortamı için bunu seçer.						
Demo Modu	TV’ye özgü özelliklerin gösterilmesini ayarlar. Demo modunu, Ses ve Sessiz düğmeleri dışında herhangi bir düğmeye basarak iptal edebilirsiniz.						

AĐ Ayarları

- Gösterilen resim sizin TV'nizden farklı olabilir.

(Modele baĐlı olarak)

- 1 Ana menülere eriŐmek için **Home** düĐmesine basın.
- 2 **AĐ** öĐesine geçmek için Gezinme düĐmelerine ve **OK (Tamam)** düĐmesine basın.
- 3 İstediuĐiniz ayar veya opsiyona geçmek için Gezinme düĐmelerine ve **OK (Tamam)** düĐmesine basın.
- Önceki seviyeye dönmek için, **BACK (Geri)** düĐmesine basın.
- 4 TamamladıĐınızda, **EXIT (ÇıkıŐ)** düĐmesine basın.

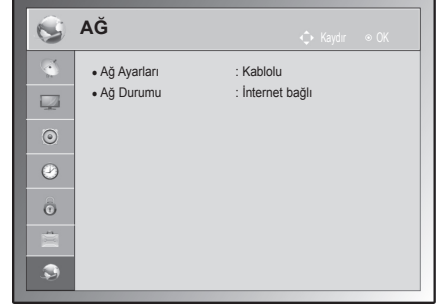

Mevcut aĐ ayarları aŐaĐıda açıklanmıŐtır.

Ayar	Açıklama
AĐ Ayarları	AĐ ayarlarını yapılandırır (Bkz s.53).
AĐ Durumu	AĐ durumunu görüntüler (Bkz s.54).

BAĞLANTILARIN YAPILMASI

TV'ye çeşitli harici cihazlar bağlayın ve bir harici cihaz seçmek için giriş modlarına geçin. Harici cihaz bağlantısı hakkında daha fazla bilgi için, cihazla birlikte verilen kılavuza bakın.

Kullanılabilir harici cihazlar şunlardır: HD alıcılar, DVD oynatıcılar, VCR'ler, ses sistemleri, USB depolama aygıtları, PC, oyun cihazları ve diğer harici cihazlar.



NOT

- Bir TV programını DVD kaydedici ya da VCR'ye kaydederseniz, TV sinyal giriş kablosunun DVD kaydedici ya da VCR üzerinden TV'ye bağlandığından emin olun. Kayıt hakkında daha fazla bilgi için, bağlanan cihazla birlikte verilen kılavuza bakın.
- Harici cihaz bağlantısı modele göre değişiklik gösterebilir.
- Harici cihazları TV'ye, TV bağlantı noktalarını dikkate almaksızın bağlayın.

Bağlantıya genel bakış

TV arka paneline çeşitli harici cihazlar bağlayın.

- 1 Aşağıdaki şekilde gösterildiği gibi TV'nize bağlamak istediğiniz bir harici cihaz bulun.
- 2 Harici cihazın bağlantı tipini kontrol edin.
- 3 Uygun gösterime gidin ve bağlantı ayrıntılarını kontrol edin.

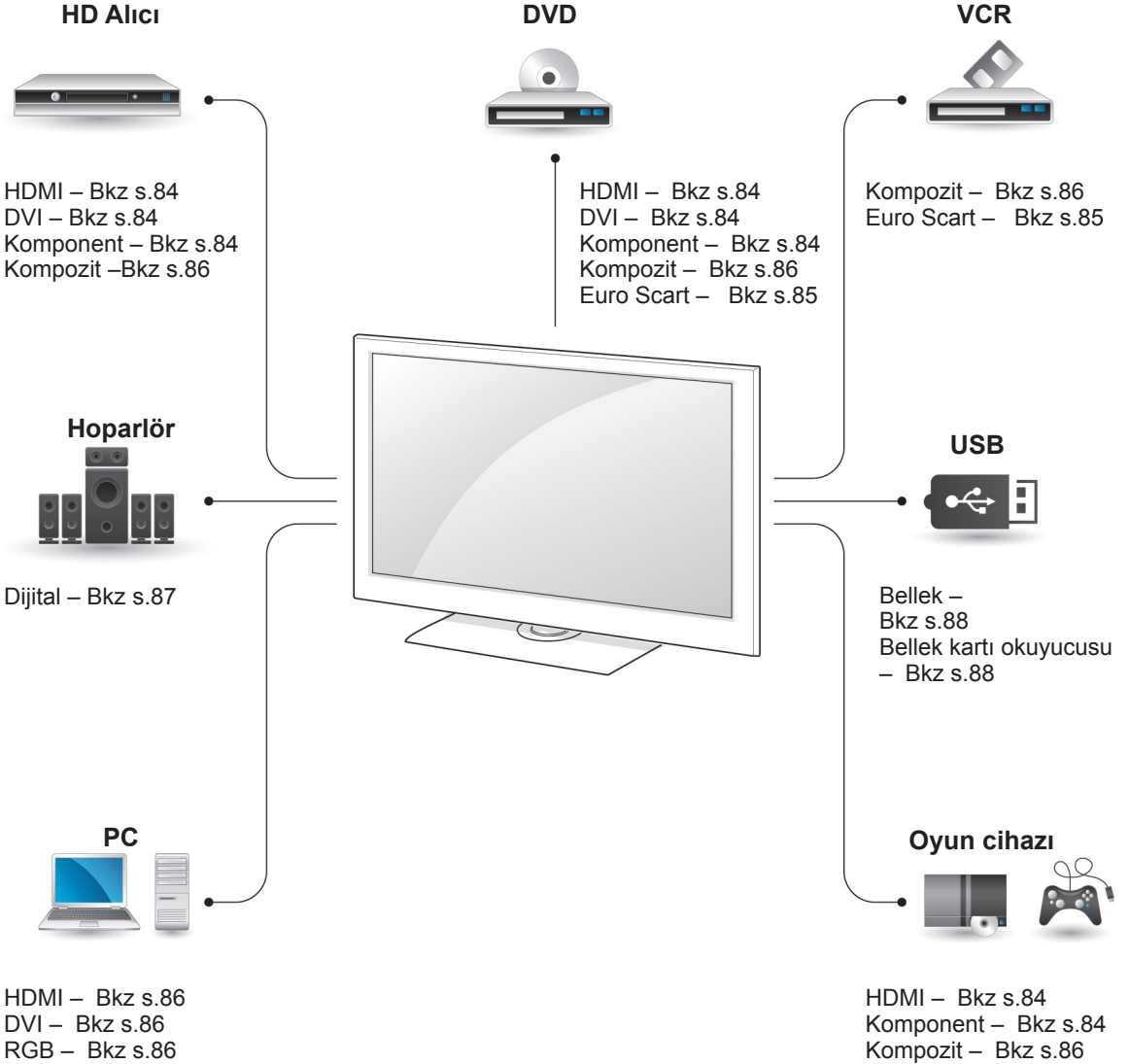

! NOT

- TV'ye bir oyun cihazı bağlarsanız, oyun cihazıyla birlikte verilen kabloyu kullanın.

- **BAĞLANTILARIN YAPILMASI** ile ilgili bu bölümde, temel olarak 50/60PZ55** modellerinin şemaları kullanılır.
- Gösterilen resim sizin TV'nizden farklı olabilir.

HD alıcı, DVD ya da VCR oynatıcı bağlama

TV'ye bir HD alıcı, DVD ya da VCR oynatıcı bağlayın ve uygun bir giriş modu seçin.

HDMI bağlantısı

Harici cihazdan TV'ye dijital video ve ses sinyalleri gönderir. Harici cihaz ve TV'yi aşağıdaki şekilde gösterildiği gibi HDMI kablosuyla bağlayın.

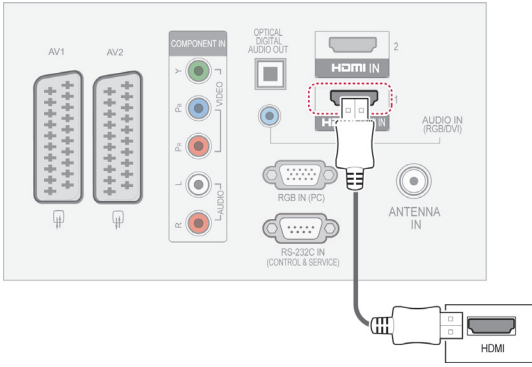

DVI - HDMI bağlantısı

Harici cihazdan TV'ye dijital video sinyalleri gönderir. Harici cihaz ve TV'yi aşağıdaki şekilde gösterildiği gibi DVI-HDMI kablosuyla bağlayın. Ses sinyali göndermek için, bir ses kablosu bağlayın.

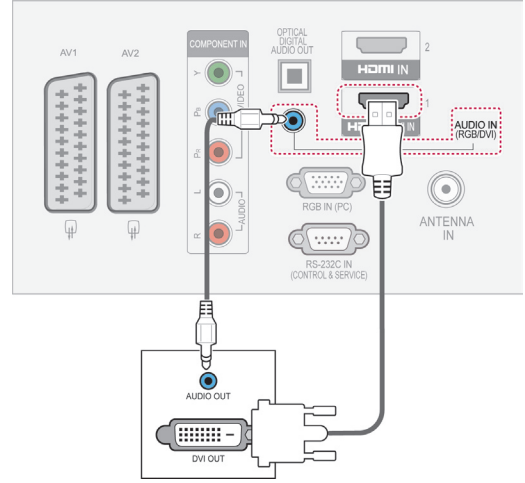

Komponent bağlantısı

Harici cihazdan TV'ye analog video ve ses sinyalleri gönderir. Harici cihaz ve TV'yi aşağıdaki şekilde gösterildiği gibi komponent kablosuyla bağlayın.

! NOT

- TV, HDMI kablosu kullanıldığında video ve ses sinyallerini eş zamanlı olarak alabilir.
- DVD, Auto HDMI (Oto HDMI) işlevini desteklemiyorsa, çıkış çözünürlüğünü uygun biçimde ayarlamanız gerekir.
- HDMI kablosunun Yüksek Hızlı HDMI Kablosu olduğunu kontrol edin. HDMI kabloları Yüksek Hızlı HDMI Kablosu değilse, ekranda titreşim oluşabilir veya ekran görüntüsü olmayabilir. Lütfen Yüksek Hızlı HDMI Kablosu kullanın.

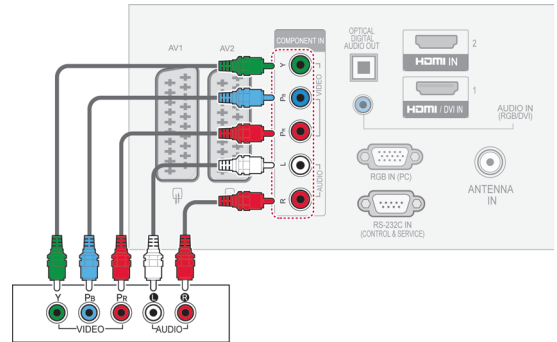

Euro Scart bağlantısı

Harici cihazdan TV setine video ve ses sinyalleri gönderir. Harici cihaz ve TV setini aşağıdaki şekilde gösterildiği gibi Euro Scart kablosuyla bağlayın. Görüntüleri aşamalı tarama ile görüntülemek için, Euro Scart kablosunu kullandığınızdan emin olun.

(Yalnızca Plazma TV)

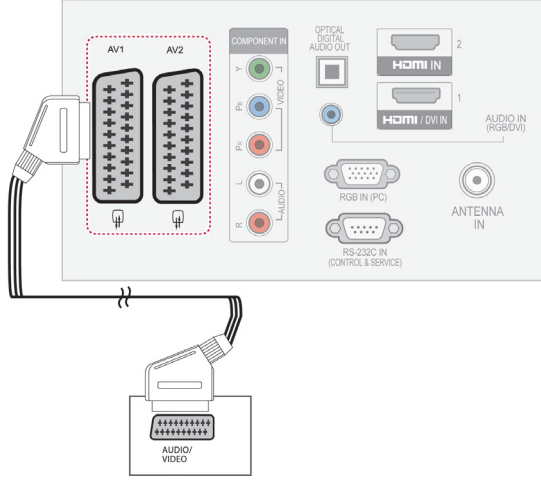

Geçerli giriş modeli \ Çıkış Tip	AV1 (TV Çıkışı ¹)	AV2 (Monitör Çıkışı ²)
Dijital TV	X	O
Analogue TV, AV	Analog TV	O
Komponent / RGB	Analog TV	X
HDMI	Analog TV	X

- 1 TV Çıkışı: Analog TV sinyalleri oluşturur.
- 2 Monitör Çıkışı: Mevcut ekran görüntüsünü sağlar.

! NOT

- Kullanılacak Euro Scart kablosu sinyal korumalı olmalıdır.
- 3D görüntü modunda dijital TV izlerken, TV/ Monitör çıkış sinyallerinin SCART kablosu aracılığıyla çıkışı sağlanamaz. (Yalnızca 3D modeller)
- Dijital TV'de programlanmış kayıt yaparken, 3D modunu açık olarak ayarladığınızda, monitör çıkış sinyallerinin SCART kablosu aracılığıyla çıkışı sağlanamaz ve kayıt yapılamaz. (Yalnızca 3D modeller)

(Yalnızca LCD TV/LED LCD TV)

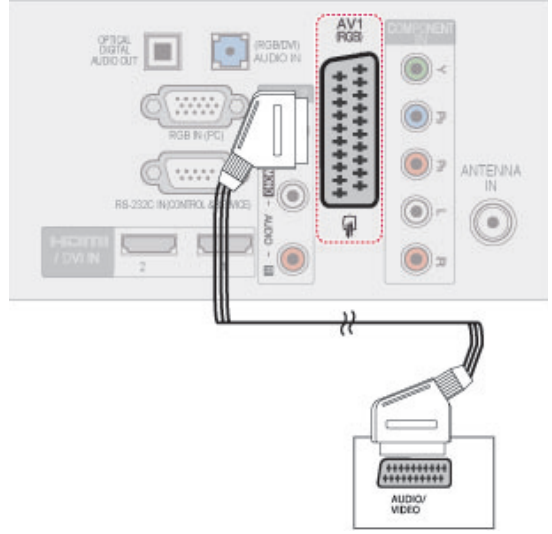

Geçerli giriş modeli \ Çıkış Tip	AV1 (TV Çıkışı ¹)
Dijital TV	Dijital TV
Analogue TV, AV	Analog TV
Komponent / RGB	Analog TV
HDMI	Analog TV

1 TV Çıkışı: Analog TV veya Dijital TV sinyal çıkışları

! NOT

- Kullanılacak Euro Scart kablosu sinyal korumalı olmalıdır.
- 3D görüntü modunda dijital TV izlerken, TV çıkış sinyallerinin SCART kablosu aracılığıyla çıkışı sağlanamaz. (Yalnızca 3D modeller)

Kompozit bağlantı

Harici cihazdan TV'ye analog video ve ses sinyalleri gönderir. Harici cihaz ve TV'yi aşağıdaki şekilde gösterildiği gibi kompozit kabloyla bağlayın.

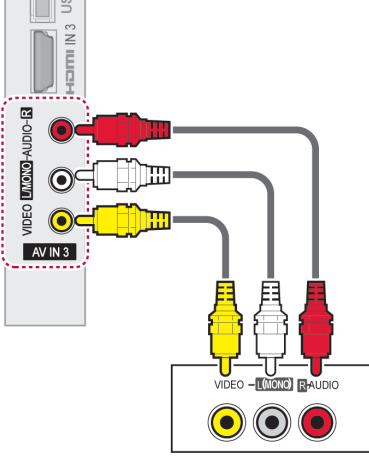

! NOT

- Mono VCR cihazınız varsa; VCR cihazın ses kablosunu, TV'nin **Audio L/MONO** (SES SOL/MONO) girişine bağlayın.

PC'ye Bağlama

! NOT

- En iyi görüntü kalitesi için, TV'nin HDMI bağlantısıyla kullanılması önerilir.

HDMI bağlantısı

PC'nizden TV'ye dijital video ve ses sinyalleri gönderilir. PC ve TV'yi aşağıdaki şekillerde gösterildiği gibi HDMI kabloyla bağlayın.

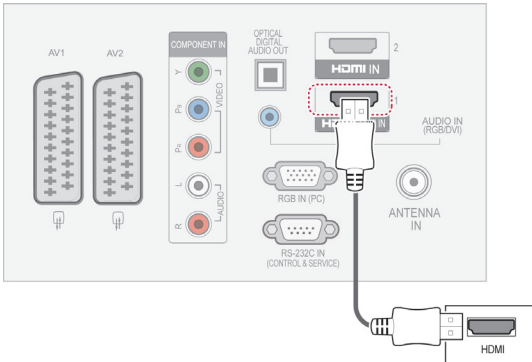

DVI - HDMI bağlantısı

PC'nizden TV'ye dijital video sinyali gönderir. PC ve TV'yi aşağıdaki şekilde gösterildiği gibi DVI-HDMI kabloyla bağlayın. Ses sinyali göndermek için, bir ses kablosu bağlayın.

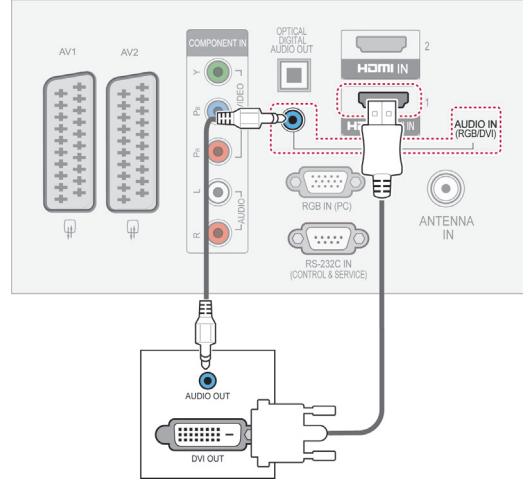

RGB Bağlantısı

PC'nizden TV'ye analog video sinyali gönderir. PC ve TV'yi aşağıdaki şekilde gösterildiği gibi verilen D-sub 15 pin sinyal kablosuyla bağlayın. Ses sinyali göndermek için, bir ses kablosu bağlayın.

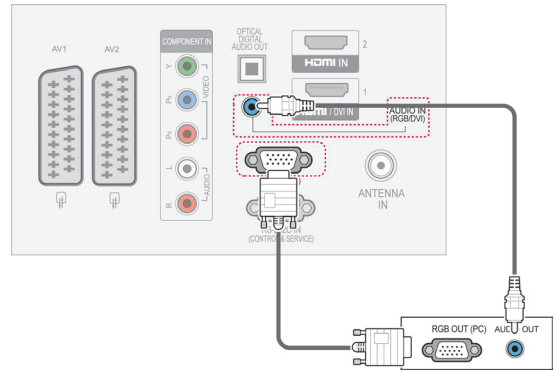

! NOT

- Sabit bir görüntünün uzun süre cihazın ekranında kalmasından kaçının. Sabit görüntü ekranda kalıcı iz bırakabilir; mümkün olduğunca ekran koruyucu kullanın.
- PC modunda çözünürlük, dikey desen, kontrast veya parlaklık ile ilgili parazit olabilir. Bu durumda net bir görüntü elde edene dek PC modunu başka bir çözünürlüğe ayarlayınız veya yenileme hızını değiştiriniz veya menüden parlaklık ve kontrast ayarlarını değiştirin. PC grafik kartının yenileme hızı değiştirilemiyorsa, PC grafik kartını değiştiriniz veya PC grafik kartının üreticisine danışın.
- Yatay ve dikey frekanslar için senkronizasyon giriş dalga biçimi ayırdır.
- PC modu için 1920x1080, 60 Hz (42/50PT****, 42/50PW****, 22/26/32LK33**, 19/26/32LV25**, 19/22LV23** hariç), 1024x768, 60 Hz (Yalnızca 42/50PT****, 42/50PW****) 1360 x768, 60 Hz (Yalnızca 22/26/32LK33**, 19/26/32LV25**, 19/22LV23**) kullanılmamasını öneririz, böylece en iyi resim kalitesi sağlanacaktır.
- PC'nin monitör çıkışına bağlı olan sinyal kablosunu TV'nin RGB (PC) portuna veya PC'nin HDMI çıkış portuna bağlı olan sinyal kablosunu TV üzerindeki HDMI IN (veya HDMI/DVI IN) portuna bağlayın.
- PC'nin ses çıkış kablosunu TV'nin Ses girişine bağlayın. (Ses kabloları TV'ye dahil edilmemiştir).
- Eğer ses kartı kullanıyorsanız, PC'nin sesini istenen şekilde ayarlayın.
- Eğer PC'nin grafik kartı aynı anda hem dijital hem analog RGB çıkışı vermiyorsa, PC çıkışını TV'de göstermek için RGB veya HDMI IN (veya HDMI/DVI IN)'den sadece birini bağlayın.
- HDMI - DVI kablosu kullanıyorsanız DOS modu video kartına bağlı olarak çalışmayaabilir.
- Çok uzun bir RGB-PC kablosu kullanıyorsanız, ekranda parazitlenme olabilir. 5 metreden daha kısa kablo kullanmanızı öneririz. Bu en iyi görüntü kalitesini sağlar.

Ses sisteminin bağlanması

Dahili hoparlör yerine harici bir ses sistemi kullanın.

! NOT

- Dahili hoparlör yerine harici bir ses cihazı kullanırsanız, TV hoparlörü özelliğini kapalı olarak ayarlayın (Bkz s.74).

Dijital optik ses bağlantısı

TV'den harici cihaza dijital ses sinyali gönderir. Harici cihaz ve TV'yi aşağıdaki şekilde gösterildiği gibi optik ses kablosuyla bağlayın.

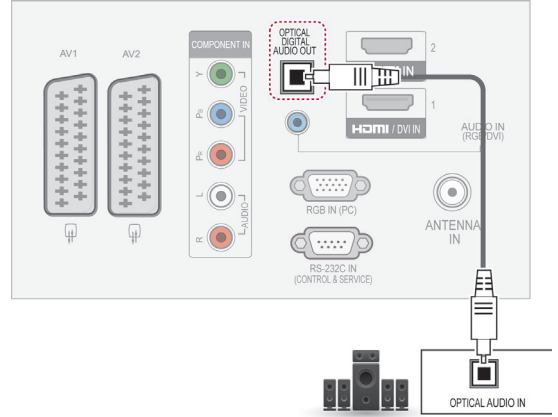

! NOT

- Optik çıkış bağlantı noktasına doğru bakmayınız. Lazer ışığına bakmak görmeye zarar verebilir.

Kulaklık bağlantısı

(42/50PT25**, 50/60PV25**, 42/50PT35**, 50PV35**, 50/60PZ25**, 42/50PW45**, 50/60PZ55**, 42/50PT45** hariç)

TV'den harici cihaza kulaklık sinyali gönderir. Harici cihaz ve TV'yi aşağıdaki şekilde gösterildiği gibi kulaklıkla bağlayın.

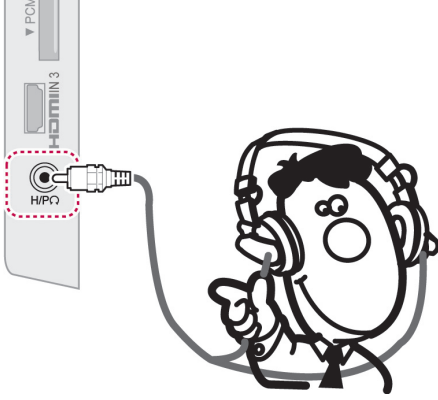

USB'ye Bağlama

TV'ye USB flaş bellek, harici sabit disk ya da USB bellek kartı okuyucu gibi bir USB depolama aygıtı bağlayın ve çeşitli multimedya dosyalarını kullanmak için Medyalarım menüsüne gidin. Bkz. "USB depolama aygıtlarına bağlanma" s.55 ve bkz. "Dosyaları Tarama" s.56 .

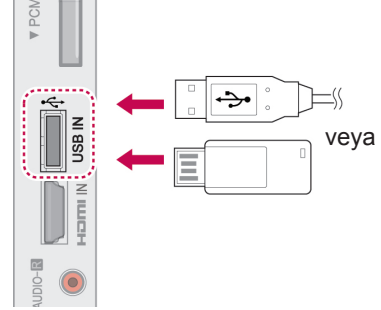

! NOT

- Audio Menü seçenekleri, kulaklığın kullanılması ile işlevlerini yerine getiremez.
- Kulaklığın bağlı olduğu durumda AV MODE değişikliği yapılması halinde, değişiklik video'ya uygulanır ancak audio'ya uygulanmaz.
- Optik Dijital Ses Çıkışı kulaklık takılı olduğunda etkin değildir.
- Kulaklık empedansı: 16 Ω
- Kulaklığın maks. ses çıkışı: 10 mW ila 15 mW
- Kulaklık jakı boyutu: 0,35 cm

CI Modülü bağlama

Dijital TV modunda şifreli (paralı) servisleri görüntüler.
Bkz s.38.

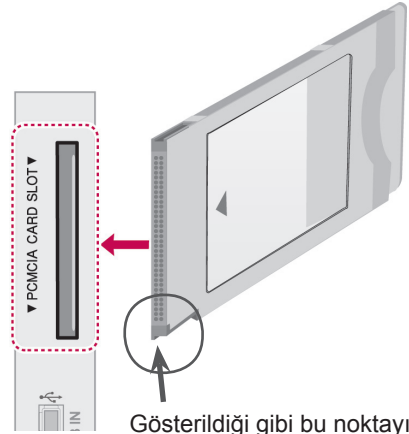

! NOT

- CI modülünün PCMCIA kart yuvasına doğru yönde takıldığından emin olun. Modül doğru takılmadığında, TV'nin ve PCMCIA kart yuvasının zarar görmesine neden olabilir.

SIMPLINK bağlantısı

HDMI-CEC üzerinden HDMI kablosuyla bağlı AV cihazını çalıştırmak ve kontrol etmek için TV uzaktan kumandasını kullanın. TV'niz yalnızca HDMI-CEC'i destekleyen cihazlarla çalışır.

HDMI kablosunun bir ucunu TV'nin arka tarafındaki HDMI/DVI IN ya da HDMI IN terminaline, diğer ucunu da SIMPLINK cihazına bağlayın.

Kablosuz harici çıkışta, SIMPLINK işlevi desteklenmez.

NOT

- Bağlanan cihaz HDMI-CEC'i desteklemiyorsa, SIMPLINK özelliği kullanılamaz.
- SIMPLINK özelliğini çalıştırmak için, *CEC fonksiyonuna sahip Yüksek Hızlı HDMI Kablosu kullanılmalıdır. (*CEC: Tüketici Elektronik Kontrolü).

SIMPLINK özelliğinin etkinleştirilmesi

- SIMPLINK menülerine erişmek için SIMPLINK düğmesine basın.
 - Açık** ögesine geçmek için Gezinme düğmelerine basın.
 - Cihazlardan birine geçmek için gezinme düğmelerine ve **OK** (Tamam) düğmesine basın.
- Gösterilen resim sizin TV'nizden farklı olabilir.

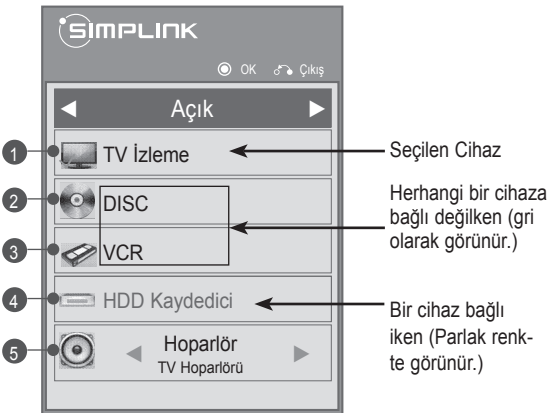

No.	Açıklama
1	Daha önce izlenen TV kanalını görüntüler.
2	Disk oynatır. Birden fazla disk olduğunda, diskin başlığı ekranın alt kısmında görünür.
3	Bağlanan VCR'yi kontrol eder.
4	HDD kayıtlarını oynatma: HDD'de depolanan kayıtları kontrol eder.
5	Ev sin. sist. hoparlörü ses çıkışı veya TV ses çıkışı: Ses çıkışını, Ev sin. sist. hoparlörü ve TV hoparlörü arasında değiştirir.

- Seçili cihazın önünde bir onay işareti görünür.
- Mevcut cihazlar parlak renkte görünür.
- Mevcut olmayan cihazlar gri renkte görünür.

4 Seçilen AV cihazını kontrol edin.

- Doğrudan Oynatma:** AV cihazlarını TV'ye bağladıktan sonra, herhangi bir ilave ayara gerek olmaksızın cihazları doğrudan kontrol edebilir ve medya oynatabilirsiniz.
- AV cihazı seçme:** TV'ye bağlanan AV cihazlarından birini seçmenizi sağlar.
- Disk oynatma:** Gezinme düğmeleri, **OK**, **▶**, **■**, **||**, **◀◀** ve **▶▶** düğmelerine basarak bağlanan AV cihazlarını kontrol edin.
- Tüm cihazları kapatma:** TV'yi kapattığınızda, bağlı olan cihazların tümü kapanır.
- Ses çıkışına geçme:** Kolayca ses çıkışına geçmenizi sağlar.
- Senkronize Güç açma:** HDMI terminaline bağlı SIMPLINK fonksiyonlu cihaz çalışmaya başladığında, TV otomatik olarak açılacaktır.

NOT

- Giriş kaynağını GİRİŞ düğmesine basarak değiştirirseniz, devam eden SIMPLINK fonksiyonu duracaktır.
- Ev sin. sist. özelliğine sahip bir cihaz seçerseniz, ses çıkışı otomatik olarak ev sin. sist. hoparlörüne geçer ve TV hoparlörü kapanır.
- Bağlı olan bir SIMPLINK ev sin. sist. TV'den gelen sesi çalmazsa, TV'nin arkasındaki DİJİTAL SES ÇIKIŞI terminalini bir optik kablo ile SIMPLINK cihazının arkasındaki DİJİTAL SES GİRİŞİ terminaline bağlayın.

TELETEXT

- Bu özellik her ülkede mevcut değildir.

Teletext, pek çok TV istasyonunun ücretsiz olarak sunduğu bir yayın hizmetidir ve haberler, hava durumu, televizyon programları, hisse fiyatları ve diğer pek çok konuda son dakika bilgileri sağlar.

Bu TV'nin teletext çözücüsü (dekoder) SIMPLE (BASİT), TOP (ÜST) ve FASTEXT (HIZLI metin) sistemleriyle uyumludur. BASİT (standart teletext), ilgili sayfa numarasının doğrudan girilmesiyle seçilen sayfaları içerir. ÜST ve HIZLI metin, teletext bilgilerinin seçilmesini çabuklaştıran ve kolaylaştıran daha yeni yöntemlerdir.

Açma/Kapama

Teletext'e geçmek için **TEXT** düğmesine basın. Görüntülenen ilk veya son sayfa ekranda belirir. İki adet sayfa numarası, TV istasyon ismi, tarih ve zaman ekran başlığında belirir. İlk sayfa numarası, seçiminizi, ikinci sayfa numarası o anda ekranda gösterilen sayfayı belirtir. Teletext'i kapatmak için **TEXT** düğmesine basın. Bir önceki mod yeniden belirir.

Basit Metin

Sayfa seçimi

- 1 İstenen sayfanın numarasını üç basamaklı olarak sayı tuşlarıyla girin. Bu sırada yanlış bir rakam girerseniz, önce üç basamaklı sayıyı tamamlayıp, daha sonra doğru sayfa numarasını girin.
- 2 **Bir önceki veya bir sonraki sayfayı seçmek için P ^ v düğmesi kullanılabilir.**

Üst Metin

Kullanıcı kılavuzu ekranının en alt kısmında, kırmızı, yeşil, sarı ve mavi olmak üzere dört alan gösterilir. Sarı alan bir sonraki grubu, mavi alan bir sonraki bloğu belirtir.

Blok / Grup / Sayfa Seçimi

- 1 Mavi tuşla bloktan bloğa ilerleyebilirsiniz.
- 2 Otomatik olarak bir sonraki bloğa geçecek şekilde, bir sonraki gruba ilerlemek için sarı tuşu kullanın.
- 3 Otomatik olarak bir sonraki gruba geçecek şekilde, var olan bir sonraki sayfaya ilerlemek için yeşil tuşu kullanın.
- 4 Alternatif olarak **P ^** düğmesi de kullanılabilir. Kırmızı tuş, önceki seçime döner. Alternatif olarak **P v** düğmesi de kullanılabilir.

Doğrudan Sayfa Seçimi

BASİT teletext modunda olduğu gibi ÜST modunda, bir sayfayı SAYI tuşlarıyla üç basamaklı numarasını girerek seçebilirsiniz.

Hızlı metin

Teletext sayfaları ekranın alt kısmında bir şerit boyunca renklerle kodlanmıştır ve sayfaya karşılık gelen renkli tuşa basılarak seçilebilirler.

Sayfa seçimi

- 1 **T.OPT** (T Opsiyonu) düğmesine basın ve Gezinme düğmeleriyle **[E1]** menüsünü seçin. Dizin sayfasını görüntüleyiniz.
- 2 Ekranın alt kısmındaki şerit boyunca renklerle kodlanmış olan sayfaları, ilgili renkteki düğmelere basarak seçebilirsiniz.
- 3 HIZLI METİN teletext modunda da BASIT teletext modunda olduğu gibi, bir sayfayı SAYI tuşlarıyla üç basamaklı numarasını girerek seçebilirsiniz.
- 4 **Bir önceki veya bir sonraki sayfayı seçmek için P** \wedge \vee düğmesi kullanılabilir.

Özel Teletext Fonksiyonu

T. OPT (T Opsiyonu) düğmesine basın ve sonra Gezinme düğmeleriyle **Metin Opsiyonu** menüsünü seçin.



[E1] Dizin

Her bir dizin sayfasını seçer.

[E0] Saat

Bir TV programını izlerken, ekranın sağ üst köşesinde saati görüntülemek için bu menüyü seçiniz.

Teletext modunda, bir alt sayfa numarası seçmek için bu tuşa basınız. Alt sayfa numarası ekranın en altında görünür. Alt sayfayı ekranda tutmak veya değiştirmek için Kırmızı/Yeşil, < > veya SAYI tuşlarına basın.

[E3] Tut

Bir teletext sayfası 2 ya da daha fazla alt sayfayı içerdiğinde meydana gelen otomatik sayfa değişikliğini durdurur.

Alt sayfa sayısı ve o anki alt sayfanın hangisi olduğu, genellikle ekranda zaman'ın altında gösterilir. Bu menü seçildiğinde ekranın sol üst köşesinde durdurma sembolü görünür ve otomatik sayfa değişikliği etkisiz hale gelmiş olur.

[E?] Göster

Bilmece veya bulmaca çözümleri gibi gizlenmiş bilgileri görmek için bu menüyü seçin.

[E X] Güncelle

Yeni bir teletext sayfası beklerken TV görüntüsünü gösterir. Görüntü, ekranın sol üst köşesinde belirecektir. Güncellenmiş sayfa bulunduğu anda görüntü sayfa numarasına dönüşecektir. Güncellenmiş teletext sayfasını görüntülemek için tekrar bu menüyü seçin.

Dil (Modele bağlı olarak.)

Dijital modda, şu anda mevcut olan dil bilgilerini görüntüleyerek istediğiniz Teletext dilini değiştirebilirsiniz.

! NOT

- UK'de (Dijital modda), **T. OPT** (T Opsiyonu) düğmesi çalışmaz.

DİJİTAL TELETEXT

- Bu fonksiyon yalnızca UK/İrlanda'da çalışır. TV, metin, grafik, vb. gibi farklı açılardan oldukça geliştirilmiş dijital teletext'e erişim sağlar. Bu dijital teletext, dijital teletext yayını yapan özel dijital teletext servislerine ve belirli servislere erişebilir.

Dijital servis içerisinde teletext



TÜRKÇE

- 1 Dijital teletext yayını yapan bir dijital servis seçmek için sayısal tuşlara ya da **P** ^ v düğmesine basın.
- 2 Dijital teletext'teki göstergeleri izleyin ve **TEXT**, **OK (Tamam)**, **Gezinme düğmeleri**, **Kırmızı**, **Yeşil**, **Sarı**, **Mavi** ya da **SAYI** vb. tuşlarına basarak sonraki adıma geçin.
- 3 Dijital teletext servisini değiştirmek için, sayısal tuşlar veya **P** ^ v düğmesi ile farklı bir servis seçin.

Dijital serviste teletext



- 1 Dijital teletext yayını yapan bir dijital servis seçmek için sayısal tuşlara ya da **P** ^ v düğmesine basın.
- 2 Teletext'e geçmek için **TEXT** düğmesi veya renkli düğmeye basın.
- 3 Dijital teletext'teki göstergeleri izleyin ve **OK (Tamam)**, **Gezinme düğmeleri**, **Kırmızı**, **Yeşil**, **Sarı**, **Mavi** ya da **SAYI** vb. tuşlarına basarak sonraki adıma geçin.
- 4 Dijital teletext'i kapatıp **TV** izlemeye geri dönmek için **TEXT** ya da renkli düğmeye basın.

Bazı servisler, Kırmızı düğmeye basarak metin servislerine erişmenize olanak tanıyabilir.

BAKIM

Yüksek performansı korumak ve ürünün kullanım ömrünü uzatmak için TV'nizi düzenli olarak güncelleyin ve temizleyin.

TV'nizin temizlenmesi



DİKKAT

- Gücün kapandığından, güç kablosu ve diğer tüm kabloların çıkarıldığından emin olun.
- TV'nin uzun süre kullanılmayacaksa, olası yıldırım ve voltaj dalgalanmalarından dolayı hasar görmesini önlemek için güç kablosunu duvar prizinden çekin.

Ekran ve çerçeve

Tozu ve hafif kirleri temizlemek için, yüzeyi kuru, temiz ve yumuşak bir bezle silin. Ağır kirleri temizlemek için, yüzeyi temiz su veya hafif deterjana batırılmış bir bezle silin. Ardından hemen kuru bir bezle silin.



DİKKAT

- Ekranda çiziklere ve görüntü bozulmalarına neden olacağından dolayı, tırnağınızı ekrana sürmeyin, bastırmayın ve vurmeyin.
- Cila, benzen, alkol, tiner, insekdisit, oda spreyi, yağ gibi herhangi bir kimyasal madde kullanmayın, çünkü bu maddeler ekran yüzeyine zarar verebilir ve renk solmalarına neden olabilir.

Kabin ve sehpa

Tozu ve hafif kirleri temizlemek için, kabini kuru, temiz ve yumuşak bir bezle silin. Ağır kirleri temizlemek için, kabini temiz su veya az miktarda hafif deterjan içeren suya batırılmış bir bezle silin. Ardından hemen kuru bir bezle silin.



DİKKAT

- Yüzeye sıvı püskürtmeyin. TV'ye su girmesi durumunda, yangın, elektrik çarpması ya da arıza meydana gelebilir.
- Yüzeye zarar verebileceğinden dolayı herhangi bir kimyasal kullanmayın.

Güç kablosu

Güç kablosunda biriken toz ve kirleri düzenli olarak temizleyin.

TV ekranınızın “Yanması” ya da “Görüntü yanmasını” önleme

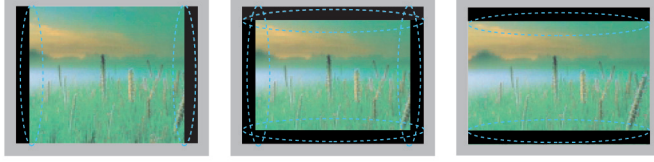

- Sabit bir görüntü ekranda uzun bir süre görüntülenirse, bu görüntü ekranda iz bırakır ve kalıcı bir görüntü bozukluğu meydana gelir. Bu “görüntü yanması” ya da “ekran yanması” olup garanti kapsamına girmez.
- TV'nin izleme oranını uzun süre 4:3 olarak ayarlarsanız, ekranın sinemaskop bölgesinde görüntü yanması meydana gelebilir.
- Görüntü yanmasını önlemek için TV ekranında uzun süre sabit bir görüntünün görüntülenmesinden kaçının (LCD için 2 saat veya üzeri, Plazma TV için 1 saat veya üzeri).

SORUN GİDERME

Genel

Sorun	Çözünürlük
TV uzaktan kumandayla kontrol edilemiyor.	<ul style="list-style-type: none"> • Ürün üzerindeki uzaktan kumanda sensörünü kontrol edin ve tekrar deneyin. • Ürün ve uzaktan kumanda arasında engel olup olmadığını kontrol edin. • Pillerin hala çalışır durumda olduğunu ve düzgün takılıp takılmadığını kontrol edin (⊕ ile ⊕, ⊖ ile ⊖).
Görüntü ve ses gelmiyor.	<ul style="list-style-type: none"> • Ürünün açık olup olmadığını kontrol edin. • Güç kablosunun bir duvar prizine bağlı olup olmadığını kontrol edin. • Başka ürünler bağlayarak duvar prizinde bir sorun olup olmadığını kontrol edin.
TV açıldığında görüntü yavaş yavaş oluşuyor.	<ul style="list-style-type: none"> • Ürün başlama sürecinde görüntü sessizdir. Bu normal bir durumdur. Görüntü birkaç dakika içinde belirmezse, TV'nin fişini 30 saniye süreyle çekin ve tekrar deneyin. Görüntü hala belirmezse, bölgenizdeki yetkili servis merkeziyle temasa geçin.
Harici cihazlar bağlanamıyor.	<ul style="list-style-type: none"> • "Bağlantıya genel bakış" (Bkz s.83) bölümüne bakın ve harici bir cihaz bağlayın.
TV aniden kapanıyor.	<ul style="list-style-type: none"> • Güç kontrol ayarlarını gözden geçirin. Güç kaynağı kesintiye uğramış olabilir. • Saat ayarlarında Otomatik kapanma özelliğinin devrede olup olmadığını kontrol edin. • "Uyuma Zamanı" (Bkz s.77) bölümüne bakın. • TV açıkken sinyal yoksa, TV 15 dakika sonra otomatik olarak kapanacaktır. (22/26/32LK335C, 32/37/42LK455C, 19/22/26/32LV255C, 32/37/42/47LV355C, 32/37/42LK469C, 32/37/42/47LV369C, 22/26/32LK336C, 32/37/42LK456C hariç)

Ses

Sorun	Çözünürlük
Görüntü var, ancak ses gelmiyor.	<ul style="list-style-type: none"> • ⏏ + veya - tuşuna basın. • MUTE (Sessiz) düğmesine basarak sesin sessiz moda olup olmadığını kontrol edin. • Diğer kanallara ilerleyin. Yayınla ilgili bir sorun olabilir. • Ses kablosunun düzgün bir şekilde bağlanıp bağlanmadığını kontrol edin.
Hoparlörlerden biri parazit yapıyor ya da ses vermiyor .	<ul style="list-style-type: none"> • Ortamın nem veya sıcaklık durumundaki bir değişiklik ürün açılıp kapatılırken farklı bir sese neden olabilir. • Ürünle ilgili bir sorun yoktur.

Video

Sorun	Çözünürlük
Görüntü siyah-beyaz görüntüleniyor ya da renk kalitesi düşüyor.	<ul style="list-style-type: none"> • RESİM menüsünden (Bkz s.67) renk ayarını yapın. • Bu ürünle diğer elektronik ürünler arasındaki yeterli mesafeyi koruyun. • Diğer kanallara ilerleyin. Yayınla ilgili bir sorun olabilir.
Yatay ve dikey çubuklar beliriyor ve görüntü bulanıklaşıyor	<ul style="list-style-type: none"> • Elektrikli alet veya araç gibi bir parazit olup olmadığını kontrol edin.
Görüntüde çizgiler ya da çubuklar var	<ul style="list-style-type: none"> • Anteni kontrol edin ya da anteni uygun yöne çevirin.
Ürün kapatıldığında görüntü sonrası (hayalet görüntüler) beliriyor	<ul style="list-style-type: none"> • Pikseller, sabit bir görüntünün uzun süre görüntülenmesinden dolayı hasar görmüştür (görüntü yanması). Ekran üzerinde, piksellerin hasar görmesini önlemek için bir ekran koruyucu kullanın.
Güç açık ancak ekran aşırı koyu görünüyor.	<ul style="list-style-type: none"> • RESİM menüsünde (Bkz s.67) parlaklığı ve kontrastı ayarlayın.
Ekran "Sinyal Yok" mesajı görünüyor.	<ul style="list-style-type: none"> • Sinyal kablosunun TV ve ürünler arasında düzgün bir şekilde bağlanıp bağlanmadığını kontrol edin. • Seçilen giriş kaynağını INPUT (Giriş) düğmesine basarak kontrol edin.
Ekran siyah noktalar görünüyor.	<ul style="list-style-type: none"> • Panelin karakteristiklerine özgü olarak ekranda birkaç piksel kırmızı, yeşil, beyaz ya da siyah olarak görünebilir. Bu normal bir durumdur.
Ekran ofseti yanlıştır.	<ul style="list-style-type: none"> • RESİM menüsünden (Bkz s.67) konum ayarını yapın. • Video kart çözünürlüğünün ve frekansın cihaz tarafından desteklenip desteklenmediğini kontrol edin. Frekans aralık dışındaysa, harici cihazda ekran ayarlarını kullanarak önerilen çözünürlüğe ayarlayın.
Ekranın arkaplanında ince çizgiler görünüyor.	<ul style="list-style-type: none"> • Video kablosu bağlantılarını kontrol edin.
Yatay parazitler meydana geliyor ve karakterler bulanık görünüyor.	<ul style="list-style-type: none"> • RESİM menüsünden faz ayarını yapın. "EKRAN" (Bkz s.67) bölümüne bakın.
Bazı kanallarda yayın alımı düşüyor	<ul style="list-style-type: none"> • Diğer kanallara ilerleyin. Yayınla ilgili bir sorun olabilir. • İstasyon sinyali zayıf olabilir. Anteni uygun yöne çevirin. • Elektrikli alet veya araç gibi bir parazit olup olmadığını kontrol edin.

TEKNİK ÖZELLİKLER

MODELLER		42PT25**	50PT25**
Boyutlar (G x Y x D)	Ayıklı	987,6 mm x 662,8 mm x 230,5 mm	1171,9 mm x 770,9 mm x 289,8 mm
	Ayaksız	987,6 mm x 608,9 mm x 52,5 mm	1171,9 mm x 712,2 mm x 52,5 mm
Ağırlık	Ayıklı	21,4 kg	29,5 kg
	Ayaksız	19,9 kg	27,2 kg
MODELLER		50PV25**	60PV25**
Boyutlar (G x Y x D)	Ayıklı	1171,9 mm x 770,9 mm x 289,8 mm	1390,8 mm x 905,2 mm x 334,7 mm
	Ayaksız	1171,9 mm x 712,2 mm x 52,5 mm	1390,8 mm x 835,5 mm x 52,5 mm
Ağırlık	Ayıklı	29,8 kg	42,6 kg
	Ayaksız	27,5 kg	38,5 kg
MODELLER		42PT35**	50PT35**
Boyutlar (G x Y x D)	Ayıklı	991,8 mm x 667,0 mm x 230,5 mm	1176,1 mm x 774,7 mm x 289,8 mm
	Ayaksız	991,8 mm x 613,8 mm x 52,5 mm	1176,1 mm x 716,5 mm x 52,5 mm
Ağırlık	Ayıklı	21,5 kg	29,6 kg
	Ayaksız	20,0 kg	27,3 kg
MODELLER		50PV35**	
Boyutlar (G x Y x D)	Ayıklı	1176,1 mm x 774,7 mm x 289,8 mm	
	Ayaksız	1176,1 mm x 716,5 mm x 52,5 mm	
Ağırlık	Ayıklı	29,9 kg	
	Ayaksız	27,6 kg	
CI Modülü Boyutu (Genişlik x Yükseklik x Derinlik)		100,0 mm x 55,0 mm x 5,0 mm	

Yukarıda gösterilen ürün teknik özellikleri, ürün fonksiyonlarının yükseltilmesinden dolayı önceden haber verilmeksizin değiştirilebilir.

Güç kaynağı ve güç tüketimi için ürüne yapıştırılmış olan etikete bakın.

MODELLER		50PZ25**	60PZ25**
Boyutlar (G x Y x D)	Ayaklı	1171,9 mm x 770,9 mm x 289,8 mm	1390,8 mm x 905,2 mm x 334,7 mm
	Ayaksız	1171,9 mm x 712,2 mm x 52,5 mm	1390,8 mm x 835,5 mm x 52,5 mm
Ağırlık	Ayaklı	29,8 kg	42,6 kg
	Ayaksız	27,5 kg	38,5 kg
MODELLER		42PW45**	50PW45**
Boyutlar (G x Y x D)	Ayaklı	984,0 mm x 662,7 mm x 230,5 mm	1168,7 mm x 768,3 mm x 289,7 mm
	Ayaksız	984,0 mm x 608,9 mm x 52,5 mm	1168,7 mm x 712,2 mm x 52,5 mm
Ağırlık	Ayaklı	21,5 kg	29,5 kg
	Ayaksız	20,0 kg	27,2 kg
MODELLER		50PZ55**	60PZ55**
Boyutlar (G x Y x D)	Ayaklı	1172,3 mm x 770,9 mm x 289,8 mm	1391,1 mm x 905,2 mm x 334,7 mm
	Ayaksız	1172,3 mm x 712,2 mm x 52,5 mm	1391,1 mm x 835,5 mm x 52,5 mm
Ağırlık	Ayaklı	29,8 kg	42,6 kg
	Ayaksız	27,5 kg	38,5 kg
MODELLER		42PT45**	50PT45**
Boyutlar (G x Y x D)	Ayaklı	984,0 mm x 662,7 mm x 230,5 mm	1168,7 mm x 768,3 mm x 289,7 mm
	Ayaksız	984,0 mm x 608,9 mm x 52,5 mm	1168,7 mm x 712,2 mm x 52,5 mm
Ağırlık	Ayaklı	21,5 Kg	29,5 Kg
	Ayaksız	20,0 Kg	27,2 Kg
CI Modülü Boyutu (Genişlik x Yükseklik x Derinlik)		100,0 mm x 55,0 mm x 5,0 mm	

Yukarıda gösterilen ürün teknik özellikleri, ürün fonksiyonlarının yükseltilmesinden dolayı önceden haber verilmeksizin değiştirilebilir.

Güç kaynağı ve güç tüketimi için ürüne yapıştırılmış olan etikete bakın.

MODELLER		22LK33**	26LK33**
		22LK330-ZB / 22LK330A-ZB 22LK330N-ZB / 22LK331-ZA 22LK330U-ZB / 22LK335C-ZB 22LK330-ZH / 22LK330N-ZH 22LK330A-ZH / 22LK330U-ZH 22LK331-ZG / 22LK336C-ZB	26LK330-ZB / 26LK330A-ZB 26LK330N-ZB / 26LK331-ZA 26LK330U-ZB / 26LK335C-ZB 26LK330-ZH / 26LK330N-ZH 26LK330A-ZH / 26LK330U-ZH 26LK331-ZG / 26LK336C-ZB
Boyutlar (G x Y x D)	Ayıklı	526,0 mm x 377,0 mm x 165,0 mm	663,0 mm x 484,0 mm x 207,0 mm
	Ayaksız	526,0 mm x 331,0 mm x 65,0 mm	663,0 mm x 423,0 mm x 79,9 mm
Ağırlık	Ayıklı	4,3 kg	7,6 kg
	Ayaksız	4,0 kg	6,5 kg
Güç gerekliliği	AC 100-240 V~ 50 / 60 Hz		AC 100-240 V~ 50 / 60 Hz
Güç Tüketimi	55 W		100 W
MODELLER		32LK33**	32LK43**
		32LK330-ZB / 32LK330A-ZB 32LK330N-ZB / 32LK331-ZA 32LK330U-ZB / 32LK335C-ZB 32LK330-ZH / 32LK330N-ZH 32LK330A-ZH / 32LK330U-ZH 32LK331-ZG / 32LK336C-ZB	32LK430-ZA / 32LK430N-ZA 32LK430A-ZA / 32LK430U-ZA 32LK430-ZG / 32LK430N-ZG 32LK430A-ZG / 32LK430U-ZG
Boyutlar (G x Y x D)	Ayıklı	800,0 mm x 565,0 mm x 207,0 mm	799,0 mm x 555,0 mm x 207,0 mm
	Ayaksız	800,0 mm x 509,0 mm x 73,8 mm	799,0 mm x 506,0 mm x 73,5 mm
Ağırlık	Ayıklı	9,6 kg	9,4 kg
	Ayaksız	8,6 kg	8,4 kg
Güç gerekliliği	AC 100-240 V~ 50 / 60 Hz		AC 100-240 V~ 50 / 60 Hz
Güç Tüketimi	120 W		120 W
MODELLER		37LK43**	42LK43**
		37LK430-ZA / 37LK430N-ZA 37LK430A-ZA / 37LK430U-ZA 37LK430-ZG / 37LK430N-ZG 37LK430A-ZG / 37LK430U-ZG	42LK430-ZA / 42LK430N-ZA 42LK430A-ZA / 42LK430U-ZA 42LK430-ZG / 42LK430N-ZG 42LK430A-ZG / 42LK430U-ZG
Boyutlar (G x Y x D)	Ayıklı	916,0 mm x 625,0 mm x 261,0 mm	1023,0 mm x 685,0 mm x 261,0 mm
	Ayaksız	916,0 mm x 575,0 mm x 77,4 mm	1023,0 mm x 635,0 mm x 76,6 mm
Ağırlık	Ayıklı	12,5 kg	15,1 kg
	Ayaksız	10,8 kg	13,5 kg
Güç gerekliliği	AC 100-240 V~ 50 / 60 Hz		AC 100-240 V~ 50 / 60 Hz
Güç Tüketimi	160 W		180 W
CI Modülü Boyutu (Genişlik x Yükseklik x Derinlik)		100,0 mm x 55,0 mm x 5,0 mm	

Yukarıda gösterilen ürün teknik özellikleri, ürün fonksiyonlarının yükseltilmesinden dolayı önceden haber verilmeksizin değiştirilebilir.

MODELLER		32LK45**	37LK45**
		32LK450-ZB / 32LK450A-ZB 32LK450N-ZB / 32LK450U-ZB 32LK451-ZA / 32LK455C-ZB 32LK450-ZH / 32LK450A-ZH 32LK450U-ZH / 32LK450N-ZH 32LK451-ZG / 32LK455-ZA 32LK456C-ZB	37LK450-ZB / 37LK450A-ZB 37LK450N-ZB / 37LK450U-ZB 37LK451-ZA / 37LK455C-ZB 37LK450-ZH / 37LK450A-ZH 37LK450U-ZH / 37LK450N-ZH 37LK451-ZG / 37LK455-ZA 37LK456C-ZB
Boyutlar (G x Y x D)	Ayaklı	795,0 mm x 568,0 mm x 207,0 mm	913,0 mm x 639,0 mm x 265,0 mm
	Ayaksız	795,0 mm x 504,0 mm x 73,5 mm	913,0 mm x 571,0 mm x 77,4 mm
Ağırlık	Ayaklı	9,6 kg	12,8 kg
	Ayaksız	8,5 kg	11,1 kg
Güç gerekliliği		AC 100-240 V~ 50 / 60 Hz	AC 100-240 V~ 50 / 60 Hz
Güç Tüketimi		120 W	160 W
MODELLER		42LK45**	32LK53**
		42LK450-ZB / 42LK450A-ZB 42LK450N-ZB / 42LK450U-ZB 42LK451-ZA / 42LK455C-ZB 42LK450-ZH / 42LK450A-ZH 42LK450U-ZH / 42LK450N-ZH 42LK451-ZG / 42LK455-ZA 42LK456C-ZB	32LK530-ZC / 32LK530N-ZC 32LK530A-ZC / 32LK530U-ZC 32LK530T-ZC
Boyutlar (G x Y x D)	Ayaklı	1019,0 mm x 698,0 mm x 265,0 mm	797,0 mm x 555,0 mm x 207,0 mm
	Ayaksız	1019,0 mm x 631,0 mm x 76,5 mm	797,0 mm x 495,0 mm x 73,8 mm
Ağırlık	Ayaklı	15,1 kg	9,8 kg
	Ayaksız	13,4 kg	8,7 kg
Güç gerekliliği		AC 100-240 V~ 50 / 60 Hz	AC 100-240 V~ 50 / 60 Hz
Güç Tüketimi		180 W	140 W
MODELLER		42LK53**	47LK53**
		42LK530-ZC / 42LK530N-ZC 42LK530A-ZC / 42LK530U-ZC 42LK530T-ZC	47LK530-ZC / 47LK530N-ZC 47LK530A-ZC / 47LK530U-ZC 47LK530T-ZC
Boyutlar (G x Y x D)	Ayaklı	1024,0 mm x 685,0 mm x 261,0 mm	1137,0 mm x 758,0 mm x 270,0 mm
	Ayaksız	1024,0 mm x 621,0 mm x 76,8 mm	1137,0 mm x 685,0 mm x 76,8 mm
Ağırlık	Ayaklı	15,5 kg	20,3 kg
	Ayaksız	13,9 kg	18,3 kg
Güç gerekliliği		AC 100-240 V~ 50 / 60 Hz	AC 100-240 V~ 50 / 60 Hz
Güç Tüketimi		200 W	250 W
MODELLER		47LK95**	
		47LK950-ZA / 47LK950N-ZA 47LK950A-ZA / 47LK950U-ZA	
Boyutlar (G x Y x D)	Ayaklı	1137,0 mm x 758,0 mm x 270,0 mm	
	Ayaksız	1137,0 mm x 685,0 mm x 76,8 mm	
Ağırlık	Ayaklı	20,3 kg	
	Ayaksız	18,3 kg	
Güç gerekliliği		AC 100-240 V~ 50 / 60 Hz	
Güç Tüketimi		250 W	
CI Modülü Boyutu (Genişlik x Yükseklik x Derinlik)		100,0 mm x 55,0 mm x 5,0 mm	

Yukarıda gösterilen ürün teknik özellikleri, ürün fonksiyonlarının yükseltilmesinden dolayı önceden haber verilmeksizin değiştirilebilir.

MODELLER		32LK55**	42LK55**
Boyutlar (G x Y x D)	Ayaklı	795,0 mm x 568,0 mm x 207,0 mm	1019,0 mm x 698,0 mm x 265,0 mm
	Ayaksız	795,0 mm x 504,0 mm x 73,5 mm	1019,0 mm x 631,0 mm x 76,5 mm
Ağırlık	Ayaklı	9,2 kg	15,1 kg
	Ayaksız	8,1 kg	13,4 kg
Güç gerekliliği		AC 100-240 V~ 50 / 60 Hz	AC 100-240 V~ 50 / 60 Hz
Güç Tüketimi		140 W	190 W
MODELLER		19LV25**	22LV25**
Boyutlar (G x Y x D)	Ayaklı	455,2 mm x 354,5 mm x 150,7 mm	526,0 mm x 395,0 mm x 150,7 mm
	Ayaksız	455,2 mm x 313,1 mm x 40,9 mm	526,0 mm x 352,0 mm x 40,9 mm
Ağırlık	Ayaklı	2,8 kg	3,4 kg
	Ayaksız	2,5 kg	3,2 kg
Güç gerekliliği		DC 24 V, 1,4 A, 38 W AC-DC adaptor : 24 V $\overline{\text{---}}$, 2,5 A / AC 100-240 V~ 50 / 60 Hz	DC 24 V, 1,7 A, 40 W AC-DC adaptor : 24 V $\overline{\text{---}}$, 2,5 A / AC 100-240 V~ 50 / 60 Hz
MODELLER		26LV25**	
Boyutlar (G x Y x D)	Ayaklı	635,6 mm x 475,0 mm x 178,0 mm	
	Ayaksız	635,6 mm x 413,5 mm x 40,9 mm	
Ağırlık	Ayaklı	5,6 kg	
	Ayaksız	5,0 kg	
Güç gerekliliği		DC 24 V, 1,8 A, 50 W AC-DC adaptor : 24 V $\overline{\text{---}}$, 2,5 A / AC 100-240 V~ 50 / 60 Hz	
MODELLER		32LV25**	
Boyutlar (G x Y x D)	Ayaklı	777,0 mm x 552,0 mm x 234,0 mm	
	Ayaksız	777,0 mm x 501,0 mm x 35,4 mm	
Ağırlık	Ayaklı	11,9 kg	
	Ayaksız	10,7 kg	
Güç gerekliliği		AC 100-240 V~ 50 / 60 Hz	
Güç Tüketimi		70 W	
CI Modülü Boyutu (Genişlik x Yükseklik x Derinlik)		100,0 mm x 55,0 mm x 5,0 mm	

Yukarıda gösterilen ürün teknik özellikleri, ürün fonksiyonlarının yükseltilmesinden dolayı önceden haber verilmeksizin değiştirilebilir.

MODELLER		32LV35**	37LV35**
Boyutlar (G x Y x D)	Ayaklı	764,0 mm x 545,0 mm x 240,0 mm	888,0 mm x 614,0 mm x 240,0 mm
	Ayaksız	764,0 mm x 484,0 mm x 35,4 mm	888,0 mm x 553,0 mm x 35,4 mm
Ağırlık	Ayaklı	11,4 kg	13,5 kg
	Ayaksız	9,6 kg	11,7 kg
Güç gerekliliği		AC 100-240 V~ 50 / 60 Hz	AC 100-240 V~ 50 / 60 Hz
Güç Tüketimi		80 W	100 W
MODELLER		40LV35**	42LV35**
Boyutlar (G x Y x D)	Ayaklı	1228,0 mm x 836,5 mm x 364,0 mm	998,0 mm x 684,0 mm x 256,0 mm
	Ayaksız	1228,0 mm x 795,1 mm x 78,9 mm	998,0 mm x 615,0 mm x 30,4 mm
Ağırlık	Ayaklı	37,3 kg	15,5 kg
	Ayaksız	34,3 kg	13,3 kg
Güç gerekliliği		AC 100-240 V~ 50 / 60 Hz	AC 100-240 V~ 50 / 60 Hz
Güç Tüketimi		100 W	110 W
MODELLER		47LV35**	
Boyutlar (G x Y x D)	Ayaklı	1108,0 mm x 746,0 mm x 256,0 mm	
	Ayaksız	1108,0 mm x 677,0 mm x 30,4 mm	
Ağırlık	Ayaklı	20,9 kg	
	Ayaksız	18,7 kg	
Güç gerekliliği		AC 100-240 V~ 50 / 60 Hz	
Güç Tüketimi		140 W	
CI Modülü Boyutu (Genişlik x Yükseklik x Derinlik)		100,0 mm x 55,0 mm x 5,0 mm	

Yukarıda gösterilen ürün teknik özellikleri, ürün fonksiyonlarının yükseltilmesinden dolayı önceden haber verilmeksizin değiştirilebilir.

MODELLER		32LV34**	42LV34**
Boyutlar (G x Y x D)	Ayaklı	768,0 mm x 555,0 mm x 240,0 mm	1000,0 mm x 694,0 mm x 257,0 mm
	Ayaksız	768,0 mm x 492,0 mm x 45,0 mm	1000,0 mm x 623,0 mm x 43,0 mm
Ağırlık	Ayaklı	11,0 kg	14,8 kg
	Ayaksız	9,3 kg	12,4 kg
Güç gerekliliği		AC 100-240 V~ 50 / 60 Hz	AC 100-240 V~ 50 / 60 Hz
Güç Tüketimi		80 W	110 W
MODELLER		32LV45**	37LV45**
Boyutlar (G x Y x D)	Ayaklı	772,0 mm x 549,0 mm x 240,0 mm	893,0 mm x 618,0 mm x 240,0 mm
	Ayaksız	772,0 mm x 490,0 mm x 34,9 mm	893,0 mm x 558,0 mm x 34,9 mm
Ağırlık	Ayaklı	10,9 kg	12,4 kg
	Ayaksız	9,1 kg	10,6 kg
Güç gerekliliği		AC 100-240 V~ 50 / 60 Hz	AC 100-240 V~ 50 / 60 Hz
Güç Tüketimi		100 W	110 W
MODELLER		42LV45**	47LV45**
Boyutlar (G x Y x D)	Ayaklı	1005,0 mm x 688,0 mm x 256,0 mm	1115,0 mm x 750,0 mm x 256,0 mm
	Ayaksız	1005,0 mm x 621,0 mm x 29,9 mm	1115,0 mm x 683,0 mm x 29,9 mm
Ağırlık	Ayaklı	15,2 kg	20,7 kg
	Ayaksız	13,0 kg	18,5 kg
Güç gerekliliği		AC 100-240 V~ 50 / 60 Hz	AC 100-240 V~ 50 / 60 Hz
Güç Tüketimi		120 W	140 W
CI Modülü Boyutu (Genişlik x Yükseklik x Derinlik)		100,0 mm x 55,0 mm x 5,0 mm	

Yukarıda gösterilen ürün teknik özellikleri, ürün fonksiyonlarının yükseltilmesinden dolayı önceden haber verilmeksizin değiştirilebilir.

MODELLER		32LW45**	
Boyutlar (G x Y x D)	Ayaklı	772,0 mm x 551,0 mm x 240,0 mm	
	Ayaksız	772,0 mm x 490,0 mm x 34,9 mm	
Ağırlık	Ayaklı	11,4 kg	
	Ayaksız	9,1 kg	
Güç gerekliliği		AC 100-240 V~ 50 / 60 Hz	
Güç Tüketimi		100 W	
MODELLER		42LW45**	47LW45**
		42LW4500-ZB / 42LW450N-ZB 42LW450A-ZB / 42LW450U-ZB 42LW451C-ZB	
Boyutlar (G x Y x D)	Ayaklı	1005,0 mm x 686,0 mm x 255,0 mm	1115,0 mm x 748,0 mm x 255,0 mm
	Ayaksız	1005,0 mm x 621,0 mm x 29,9 mm	1115,0 mm x 683,0 mm x 29,9 mm
Ağırlık	Ayaklı	15,9 kg	21,4 kg
	Ayaksız	13,0 kg	18,5 kg
Güç gerekliliği		AC 100-240 V~ 50 / 60 Hz	AC 100-240 V~ 50 / 60 Hz
Güç Tüketimi		120 W	140 W
MODELLER		55LW45**	
		55LW4500-ZB / 55LW450N-ZB 55LW450A-ZB / 55LW450U-ZB 55LW451C-ZB	
Boyutlar (G x Y x D)	Ayaklı	1293,0 mm x 851,0 mm x 341,0 mm	
	Ayaksız	1293,0 mm x 785,0 mm x 29,9 mm	
Ağırlık	Ayaklı	27,0 kg	
	Ayaksız	22,0 kg	
Güç gerekliliği		AC 100-240 V~ 50 / 60 Hz	
Güç Tüketimi		160 W	
MODELS		42LW54**	47LW54**
		42LW5400-ZA / 42LW540N-ZA 42LW540A-ZA / 42LW540U-ZA	
Dimensions (W x H x D)	With stand	977,0 mm x 648,0 mm x 268,0 mm	1089,0 mm x 711,0 mm x 268,0 mm
	Without stand	977,0 mm x 584,0 mm x 37,1 mm	1089,0 mm x 647,0 mm x 37,1 mm
Weight	With stand	16,6 kg	21,9 kg
	Without stand	12,4 kg	17,7 kg
Power requirement		AC 100-240 V~ 50 / 60 Hz	AC 100-240 V~ 50 / 60 Hz
Power Consumption		130 W	140 W
CI Modülü Boyutu (Genişlik x Yükseklik x Derinlik)		100,0 mm x 55,0 mm x 5,0 mm	

Yukarıda gösterilen ürün teknik özellikleri, ürün fonksiyonlarının yükseltilmesinden dolayı önceden haber verilmeksizin değiştirilebilir.

MODELLER		22LV55**	26LV55**
Boyutlar (G x Y x D)	Ayıklı	530,0 mm x 388,0 mm x 151,0 mm	640,0 mm x 474,0 mm x 178,0 mm
	Ayaksız	530,0 mm x 340,0 mm x 31,3 mm	640,0 mm x 405,0 mm x 31,0 mm
Ağırlık	Ayıklı	3,2 kg	5,05 kg
	Ayaksız	2,8 kg	4,4 kg
Güç gerekliliği		DC 24 V, 1,7 A, 40 W AC-DC adaptor : 24 V --- , 2,5 A / AC 100-240 V~ 50 / 60 Hz	DC 24 V, 2,1 A, 60 W AC-DC adaptor : 24 V --- , 2,5 A / AC 100-240 V~ 50 / 60 Hz
MODELLER		19LV23**	22LV23**
Boyutlar (G x Y x D)	Ayıklı	471,2 mm x 365,9 mm x 155,4 mm	542,9 mm x 407,1 mm x 155,4 mm
	Ayaksız	471,2 mm x 315,5 mm x 34,4 mm	542,9 mm x 357,6 mm x 34,4 mm
Ağırlık	Ayıklı	3,4 kg	4,2 kg
	Ayaksız	3,2 kg	3,9 kg
Güç gerekliliği		DC 24 V, 1,4 A, 38 W AC-DC adaptor : 24 V --- , 2,5 A / AC 100-240 V~ 50 / 60 Hz	DC 24 V, 1,7 A, 40 W AC-DC adaptor : 24 V --- , 2,5 A / AC 100-240 V~ 50 / 60 Hz
MODELLER		32LK46**	37LK46**
Boyutlar (G x Y x D)	Ayıklı	795,0 mm x 568,0 mm x 207,0 mm	913,0 mm x 639,0 mm x 265,0 mm
	Ayaksız	795,0 mm x 504,0 mm x 73,5 mm	913,0 mm x 571,0 mm x 77,4 mm
Ağırlık	Ayıklı	9,6 kg	12,8 kg
	Ayaksız	8,5 kg	11,1 kg
Güç gerekliliği		AC 100-240 V~ 50 / 60 Hz	AC 100-240 V~ 50 / 60 Hz
Güç Tüketimi		120 W	160 W
MODELLER		42LK46**	
Boyutlar (G x Y x D)	Ayıklı	1019,0 mm x 698,0 mm x 265,0 mm	
	Ayaksız	1019,0 mm x 631,0 mm x 76,5 mm	
Ağırlık	Ayıklı	15,1 kg	
	Ayaksız	13,4 kg	
Güç gerekliliği		AC 100-240 V~ 50 / 60 Hz	
Güç Tüketimi		180 W	
CI Modülü Boyutu (Genişlik x Yükseklik x Derinlik)		100,0 mm x 55,0 mm x 5,0 mm	

Yukarıda gösterilen ürün teknik özellikleri, ürün fonksiyonlarının yükseltilmesinden dolayı önceden haber verilmeksizin değiştirilebilir.

MODELLER		32LV36**	37LV36**
		32LV369C-ZD	37LV369C-ZD
Boyutlar (G x Y x D)	Ayaklı	764,0 mm x 545,0 mm x 240,0 mm	888,0 mm x 614,0 mm x 240,0 mm
	Ayaksız	764,0 mm x 484,0 mm x 35,4 mm	888,0 mm x 553,0 mm x 35,4 mm
Ağırlık	Ayaklı	11,4 kg	13,5 kg
	Ayaksız	9,6 kg	11,7 kg
Güç gerekliliği		AC 100-240 V~ 50 / 60 Hz	AC 100-240 V~ 50 / 60 Hz
Güç Tüketimi		80 W	100 W
MODELLER		42LV36**	47LV36**
		42LV369C-ZD	47LV369C-ZD
Boyutlar (G x Y x D)	Ayaklı	998,0 mm x 684,0 mm x 256,0 mm	1108,0 mm x 746,0 mm x 256,0 mm
	Ayaksız	998,0 mm x 615,0 mm x 30,4 mm	1108,0 mm x 677,0 mm x 30,4 mm
Ağırlık	Ayaklı	15,5 kg	20,9 kg
	Ayaksız	13,3 kg	18,7 kg
Güç gerekliliği		AC 100-240 V~ 50 / 60 Hz	AC 100-240 V~ 50 / 60 Hz
Güç Tüketimi		110 W	140 W
CI Modülü Boyutu (Genişlik x Yükseklik x Derinlik)		100,0 mm x 55,0 mm x 5,0 mm	

Yukarıda gösterilen ürün teknik özellikleri, ürün fonksiyonlarının yükseltilmesinden dolayı önceden haber verilmeksizin değiştirilebilir.

Çevre şartları	Çalışma Sıcaklığı	0 °C ila 40 °C
	Çalışma Nemi	% 80'den az
	Saklama Sıcaklığı	-20 °C ila 60 °C
	Saklama Nemi	% 85'den az

	Dijital TV ¹	Dijital TV	Analog TV
Televizyon Sistemi	DVB-T/T2 DVB-C	DVB-T DVB-C	PAL/SECAM B/G/D/K, PAL I/II, SECAM L/L ²
Program Kapsamı	VHF, UHF		VHF: E2 - E12, UHF: E21 - E69, CATV: S1 - S20, HYPER: S21 - S47
Kaydedilebilen maksimum program sayısı	1,000		
Harici Anten Empedansı	75 Ω		75 Ω

1 Sadece DVB-T2 destekli modeller

2 DVB-T2 destekli modeller hariç

RGB-PC, HDMI/DVI-PC destekli mod

Resolution	Horizontal Frequency (kHz)	Vertical Frequency (Hz)
720 x 400	31,468	70,08
640 x 480	31,469	59,94
800 x 600	37,879	60,31
1024 x 768	48,363	60,00
1280 x 768 (HDMI-PC modu: LCD TV/LED LCD TV hariç)	47,78	59,87
1360 x 768	47,72	59,80
1280 x 1024	63,981	60,02
1920 x 1080 (RGB-PC)	66,587	59,93
1920 x 1080 (HDMI-PC)	67,5	60,00

(42/50PT****, 42/50PW****, 22/26/32LK33**,
19/26/32LV25**, 19/22LV23** hariç)

(42/50PT****, 42/50PW**** hariç)

Komponent bağlantı noktası bağlantı bilgileri

TV üzerindeki komponent bağlantı noktaları	Y	P _B	P _R

DVD oynatıcısı üzerindeki Video çıkış bağlantı noktaları	Y	P _B	P _R
	Y	B-Y	R-Y
	Y	Cb	Cr
	Y	Pb	Pr

Sinyal	Komponent
480i/576i	O
480p/576p	O
720p/1080i	O
1080p	O (50 Hz / 60 Hz sadece)

HDMI/DVI-DTV destekli mod

Çözünürlük	Yatay Frekans (kHz)	Dikey Frekans (Hz)
720x480	31,469 31,5	59,94 60
720x576	31,25	50
1280x720	37,5 44,96 45	50 59,94 60
1920x1080	33,72 33,75 28,125 26,97 27 33,716 33,75 56,25 67,43 67,5	59,94 60 50 23,97 24 29,976 30,00 50 59,94 60

RF TEKNİK ÖZELLİKLERİ

- RF modülü (BM-LDS201) teknik özelliği (Yalnızca 50/60PZ25**, 42/50PW45**, 50/60PZ55**)

2,4 GHz bant genişliği radyo frekansı (RF) kullanan TV için.

- » Çıkış: 1 dBm ya da daha az
- » Maksimum İletişim Mesafesi: Açık alanda 10 m (30 ft)
- » Bant genişliği: 2,4 GHz (2,4035 GHz - 2,4783 GHz)
- » Aktarım Hızı: 250 kbps

TV^^deki RF modülünün FCC ID'si

FCC ID: BEJLDS201



Video destekli mod

Dosya Uzanti adı	Video Kodu Çözücüsü	Ses Codec Bileşeni	Desteklenen Maksimum Çözünürlük
mpg, mpeg	MPEG1, MPEG2	MP2,MP3,Dolby Dijital,LPCM	1920x1080@30p (sadece Motion JPEG 640x480@30p)
dat	MPEG1	MP2	
ts,trp,tp	MPEG2, H.264/AVC, VC1	MP2, MP3, Dolby Dijital, AAC, HE-AAC	
vob	MPEG1, 2	MP2,MP3,Dolby Dijital,LPCM	
mp4, mov	MPEG4,DivX 3.11, DivX 4.12, DivX 5.x, DivX 6, Xvid 1.00, Xvid 1.01, Xvid 1.02, Xvid 1.03, Xvid 1.10- beta1/2, H.264/AVC	AAC, HE-AAC,MP3	
mkv	H.264/AVC, MPEG-1,2,4	MP2, MP3, Dolby Dijital, AAC HE-AAC, LPCM	
divx, avi	MPEG2, MPEG4,DivX 3.11, DivX 4,DivX 5, DivX 6, Xvid 1.00, Xvid 1.01, Xvid 1.02, Xvid 1.03, Xvid 1.10-beta1/2, H.264/AVC	MP2, MP3, Dolby Dijital, LPCM, ADPCM, AAC, HE-AAC	
Motion JPEG (avi, mp4, mkv)	JPEG	LPCM, ADPCM	
asf, wmv	VC1	WMA	
flv	Sorenson H.263, H.264/AVC	MP3, AAC	

3D destekli mod

	Sinyal	Çözünürlük	Yatay Frekans (kHz)	Dikey Frekans (Hz)	Oynatılabilir 3D video biçimi
HDMI Girişi	720p	1280 X 720	44,96 / 45	59,94 / 60	Üst & Alt, Yan Yana
			89,9 / 90	59,94/60	HDMI 3D Frame Packing
			37,5	50	Üst & Alt, Yan Yana
			75		HDMI 3D Frame Packing
	1080i	1920 X 1080	33,72 / 33,75	59,94/60	Üst & Alt, Yan Yana
			28,125	50	
	1080p	1920 X 1080	69,433 / 67,50	59,94/60	Üst ve Alt, Yan Yana, Dama Tahtası, Tek Çerçeve Sıralı
			56,250	50	
			27	24	Üst & Alt, Yan Yana, Dama Tahtası
			53,95 / 54	23,98/24	HDMI 3D Frame Packing
USB Girişi	1080p	1920 X 1080	33,75	30	Üst & Alt, Yan Yana, Dama Tahtası
					Üst & Alt, Yan Yana, Dama Tahtası, MPO (Fotograf)
USB Girişi	Çözünürlük				Oynatılabilir 3D video biçimi
	Diğer Çözünürlük				Üst & Alt, Yan Yana
PC Girişi	1920 X 1080		66.587	59.93	Üst & Alt, Yan Yana
Komponent Giriş (Yalnızca Plazma TV)	720p	1280 X 720	44,96	59,94	Üst & Alt, Yan Yana
			45,00	60,00	
720p	1280 X 720	1280 X 720	37,50	50,00	
			33,72	59,94	
1080i	1920 X 1080	1920 X 1080	33,75	60,00	Üst & Alt, Yan Yana
			28,125	50,00	
DTV	Sinyal				Oynatılabilir 3D video biçimi
	720p, 1080i				Üst & Alt, Yan Yana

IR KODLARI

- (Bu özellik her modelde mevcut değildir.)

Kod (H.desimal)	İşlev	Not
08	⏻(GÜÇ)	Uzaktan kumanda Düğmesi (Açma/Kapama)
95	ENERGY SAVING (ENERJİ TASARUFU)	Uzaktan kumanda Düğmesi
30	AV MODE (AV Modu)	Uzaktan kumanda Düğmesi
0B	INPUT (GİRİŞ)	Uzaktan kumanda Düğmesi
F0	TV/RAD	Uzaktan kumanda Düğmesi
10-19	Sayı Tuşu 0-9	Uzaktan kumanda Düğmesi
53	Liste (LIST)	Uzaktan kumanda Düğmesi
1A	Q.VIEW (Hızlı Görüntüleme)	Uzaktan kumanda Düğmesi
02	↗ +	Uzaktan kumanda Düğmesi
03	↘ -	Uzaktan kumanda Düğmesi
1E	FAV/MARK (Favori/İşaretle)	Uzaktan kumanda Düğmesi
DC	3D	Uzaktan kumanda Düğmesi
09	MUTE (SESSİZ)	Uzaktan kumanda Düğmesi
00	P▲	Uzaktan kumanda Düğmesi
01	P▼	Uzaktan kumanda Düğmesi
43	Ana Sayfa	Uzaktan kumanda Düğmesi
AB	GUIDE (Rehber)	Uzaktan kumanda Düğmesi
45	Q.MENU	Uzaktan kumanda Düğmesi
28	BACK (Geri)	Uzaktan kumanda Düğmesi
AA	INFO (Bilgi)	Uzaktan kumanda Düğmesi
5B	EXIT (ÇIKIŞ)	Uzaktan kumanda Düğmesi
44	OK	Uzaktan kumanda Düğmesi
40	▲	Uzaktan kumanda Düğmesi
41	▼	Uzaktan kumanda Düğmesi
07	<	Uzaktan kumanda Düğmesi
06	>	Uzaktan kumanda Düğmesi
72	KIRMIZI	Uzaktan kumanda Düğmesi
71	Yeşil	Uzaktan kumanda Düğmesi
63	SARI	Uzaktan kumanda Düğmesi
61	MAVİ (3D AYARI)	Uzaktan kumanda Düğmesi
20	METİN	Uzaktan kumanda Düğmesi
21	T. Seçeneği	Uzaktan kumanda Düğmesi
39	ALTYAZI	Uzaktan kumanda Düğmesi
B1	■	Uzaktan kumanda Düğmesi
B0	▶	Uzaktan kumanda Düğmesi
BA	yy (DONDUR)	Uzaktan kumanda Düğmesi
8E	▶▶	Uzaktan kumanda Düğmesi
8F	◀◀	Uzaktan kumanda Düğmesi
7E	SIMPLINK	Uzaktan kumanda Düğmesi
79	RATIO (ORAN)	Uzaktan kumanda Düğmesi
91	AD	Uzaktan kumanda Düğmesi

HARİCİ KONTROL CİHAZI KURULUMU

RS-232S Kurulumu

RS-232C (seri bağlantı noktası) giriş jakını harici bir kumanda cihazına (örneğin bir bilgisayar veya bir AV kontrol sistemi) bağlayarak ürün fonksiyonlarını dışarıdan kontrol edebilirsiniz.

Kontrol cihazının seri portunu ürün arka panosundaki RS-232C jakına bağlayın.

Not: RS-232C bağlantı kabloları ürünle birlikte tedarik edilmez.

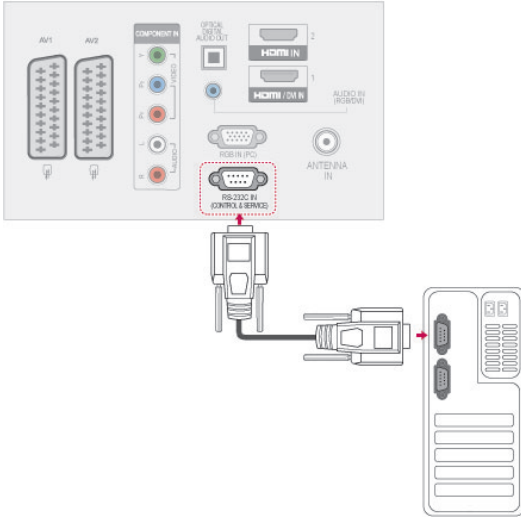

Konnektör tipi; 9 Pin D-Sub Erkek

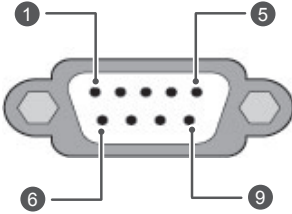

No.	Pin adı
1	Bağlantı yok
2	RXD (Veri al)
3	TXD (Veri gönder)
4	DTR (DTE tarafı hazır)
5	GND
6	DSR (DCE tarafı hazır)
7	RTS (Gönderme isteği)
8	CTS (Göndermeye açık)
9	Bağlantı yok

RS-232C Yapılandırması

7 Tellili Konfigürasyonlar (Standart RS-232C kablosu)

	PC	TV	
RXD	2	3	TXD
TXD	3	2	RXD
GND	5	5	GND
DTR	4	6	DSR
DSR	6	4	DTR
RTS	7	8	CTS
CTS	8	7	RTS

D-Sub 9 D-Sub 9

3 Kablolu Konfigürasyon (Standart değil)

	PC	TV	
RXD	2	3	TXD
TXD	3	2	RXD
GND	5	5	GND
DTR	4	6	DTR
DSR	6	4	DSR
RTS	7	7	RTS
CTS	8	8	CTS

D-Sub 9 D-Sub 9

Kimliği Ayarla

Kimlik Numarasını Ayarla. "Gerçek Veri Eşleme"
Bkz s.116

- 1 Ana menülere erişmek için **Home** düğmesine basın.
- 2 **OPSiYON** ögesine geçmek için Gezinme düğmelerine ve **OK** (Tamam) düğmesine basın.
- 3 **SET ID** ögesine geçmek için Gezinme düğmelerine ve **OK (TAMAM) DÜĞMESİNE BASIN**.
- 4 Kimlik numarası ayarlamak için sola ya da sağa ilerleyin ve **Kapat** ögesini seçin. Ayar aralığı 1-99 arasındadır.
- 5 Tamamladığınızda, **EXIT (ÇIKIŞ) DÜĞMESİNE BASIN**.

İletişim Parametreleri

- Baud Hızı : 9600 bps (UART)
- Veri uzunluğu: 8 bit
- Parite: Yok
- Durdurma biti: 1 bit
- İletişim Kodu: ASCII kodu
- Çapraz bağlı (ters) kablo kullanın.

Komut referans listesi

	KOMUT1	KOMUT2	DATA (Hexadecimal)		KOMUT1	KOMUT2	DATA (Hexadecimal)
01. Güç	k	a	00 ila 01	14. Bass	k	s	00 ila 64
02. Görüş Açısı Oranı	k	c	(Bkz s.113)	15. Denge	k	t	00 ila 64
03. Ekran Karartma	k	d	(Bkz s.113)	16. Renk Tonu	x	u	00 ila 64
04. Ses kapatma	k	e	00 ila 01	17. ISM Metodu	j	p	(Bkz s.115)
05. Ses Seviyesi Kontrolü	k	f	00 ila 64	18. Enerji Tasarrufu	j	q	00 ila 05
06. Kontrast	k	g	00 ila 64	19. Oto. Yapılandırma	j	u	01
07. Parlaklık	k	h	00 ila 64	20. Ayar Komutu	m	a	(Bkz s.115)
08. Renk	k	i	00 ila 64	21. Program Ekleme/Atlama	m	b	00 ila 01
09. Ton	k	j	00 ila 64	22. Tuş	m	c	Key Code
10. Keskinlik	k	k	00 ila 64	23. Arka Işık Kontrolü	m	g	00 ila 64
11. OSD Seç	k	l	00 ila 01	24. Giriş Seçimi (Ana)	x	b	(Bkz s.116)
12. Uzaktan Kumanda Kilit Modu	k	m	00 ila 01	25. 3D	x	t	(Bkz s.116)
13. Tiz	k	r	00 ila 64	26. Genişletilmiş 3D	x	v	(Bkz s.116)

- * Not: DivX veya EMF gibi USB işlemleri sırasında, Power (ka) (Güç; komut:ka) ve Key (mc) (Tuş;komut:mc) dışındaki hiçbir komut çalıştırılmaz ve NG olarak işlenir.

İletim / Alım Protokolü

İletim

[Komut1][Komut2][][Kimliği Ayarla][][Veri][Cr]

[Komut 1] : TV'yi kontrol etmek üzere ilk komut. (j, k, m ya da x)

[Command 2] : V'yi kontrol etmek üzere ikinci komut.

[Kimliği Ayarla] : Seçim menüsünde, istenen monitör kimlik numarasını seçmek üzere set kimliğini ayarlayabilirsiniz. Ayarlama aralığı 1 ile 99 arasındadır. Set ID. menüde 0'ı seçerken, bağlı bulunan her set kontrol edilir.

Tanımlama ayarı menü üzerinde onluk sistemde olarak (1'den 99'a) ve On altık sistemde (0x0'dan 0x63'e) gönder/al protokolü ile belirtilmektedir.

[VERI] : Komut verisini göndermek için. Komutun durumunu okumak için 'FF' verisini gönderin.

[Cr] : Satırbaşı Yapmak
ASCII kodu '0x0D'

[] : ASCII kodu 'boşluk (0x20)'

Alındı

[Komut2][][Kimliği Ayarla][][OK][Veri][x]

* Cihaz normal veri alırken bu formatta ACK (alındı bildirimi) gönderir. Bu sırada veri, veri okuma modundaydıysa, mevcut durum verisini gösterir. Veri, veri yazma modundaydıysa, bilgisayarın verisini geri döndürür.

Hata Alındı

[Komut2][][Set Kimliği][][NG][Veri][x]

* Cihaz uygulanamaz fonksiyonlara veya iletişim hatalarına ilişkin normal veriler alırken bu formatta ACK (alındı bildirimi) gönderir.

Data 00: Geçersiz Kod

01. Güç (Komut: k a)

- ▶ TV'nin Açma/Kapama kontrolü içindir.

İletim [k][a][][Kimliği Ayarla][][Veri][Cr]

Data 00: Güç Kapalı 01: Açma

Alındı [a][][Kimliği Ayarla][][OK/NG][Veri][x]

- ▶ Güç Açık/Kapalı durumunu göstermek için.

İletim [k][a][][Kimliği Ayarla][][FF][Cr]

Alındı [a][][Kimliği Ayarla][][OK/NG][Veri][x]

- * Benzer şekilde, eğer diğer fonksiyonlar bu formatta '0xFF' verisi gönderirlerse, Alındı bildirim verisi geri beslemesi, her bir fonksiyonla ilgili durumu belirtir.
- * OK Ack., Error Ack. ve diğer mesajlar TV açıkken ekranda görüntülenebilir.

02. İzleme Oranı (Komut: k c) (Ana Resim Boyutu)

- ▶ Ekran formatını ayarlamak için. (Ana görüntü formatı) Görüntü formatını ayrıca Q.MENU (Hızlı Menü) veya **RESİM** menüsündeki İzleme Oranı komutunu kullanarak da ayarlayabilirsiniz.

İletim [k][c][][Set Kimliği][][Veri][Cr]

Veri 01 : Normal ekran 07 : 14:9
(4:3) 09 : Sadece Tarayın
02 : Geniş ekran (16:9) 0B : Tam Geniş
04 : Yakınlaştırma 10 - 1F : Sinema Zoom 1 - 16
06 : Orjinal

Alındı [c][][Kimliği Ayarla][][OK/NG][Veri][x]

- * PC girişini kullanarak, en-boy oranını 16:9 veya 4:3 olarak seçebilirsiniz.
- * DTV/HDMI (1080i 50 Hz / 60 Hz, 720p 50 Hz / 60 Hz, 1080P 24 Hz / 30 Hz / 50 Hz / 60 Hz), Komponent (720P, 1080i, 1080p 50 / 60 Hz) modunda, Sadece Tarayın kullanılabilir.
- * Tam Geniş özelliği yalnızca Dijital, Analog, AV için desteklenir.

03. Ekran Karartma (Komut: k d)

- ▶ Ekran karartma Açık/Kapalı seçimi için.

İletim [k][d][][Kimliği Ayarla][][Veri][Cr]

Data 00: Ekran karartma kapalı (Görüntü açık)
Video sesi kapalı özelliği devre dışı
01: Ekran karartma açık (Görüntü kapalı)
10: Video sesi kapalı özelliği etkin

Alındı [d][][Set Kimliği][][OK/NG][Veri][x]

- * Yalnızca video sesi kapalı özelliği etkin durumdayken, TV Ekran Üstü Gösterim (OSD) menüsünü görüntüler. Ancak Ekran sesi kapalı özelliğinin etkin olduğu durumda, TV'de Ekran Üstü Gösterim (OSD) menüsü görüntülenmez.

04. Ses Kapatma (Komut: k e)

- ▶ Ses susturma Açık/Kapalı kontrolü için. Susturma ayarını uzaktan kumanda üstündeki MUTE tuşuyla da yapabilirsiniz.

İletim [k][e][][Kimliği Ayarla][][Veri][Cr]

Data 00: Ses susturma açık (Ses kapalı)
01: Ses susturma kapalı (Ses açık)

Alındı [e][][Kimliği Ayarla][][OK/NG][Veri][x]

05. Ses Seviyesi Kontrolü (Komut: k f)

- ▶ Ses seviyesini ayarlamak için. Ses seviyesini uzaktan kumanda üstündeki SES tuşlarıyla da ayarlayabilirsiniz.

İletim [k][f][][Kimliği Ayarla][][Veri][Cr]

Veri Min: 00 - Maks: 64

* 'Gerçek veri eşleme' tablosuna bakın. Bkz s.116.

Alındı [f][][Kimliği Ayarla][][OK/NG][Veri][x]

06. Kontrast (Komut: k g)

- ▶ Ekran kontrastını ayarlamak için. Kontrastı **RESİM** menüsünden de ayarlayabilirsiniz.

İletim [k][g][][Set Kimliği][][Veri][Cr]

Veri Min: 00 - Maks: 64

* 'Gerçek veri eşleme' tablosuna bakın. Bkz s.116.

Alındı [g][][Set Kimliği][][OK/NG][Veri][x]

07. Parlaklık (Komut: k h)

- ▶ Ekran parlaklığını ayarlamak için. Parlaklığı **RESİM** menüsünden de ayarlayabilirsiniz.

İletim [k][h][][Kimliği Ayarla][][Veri][Cr]

Veri Min: 00 - Maks: 64

* 'Gerçek veri eşleme' tablosuna bakın. Bkz s.116.

Alındı [h][][Kimliği Ayarla][][OK/NG][Veri][x]

08. Renk (Komut : k i)

- ▶ Ekran rengini ayarlamak için. Rengi **RESİM** menüsünden de ayarlayabilirsiniz.

İletim [k][i][][Kimliği Ayarla][][Veri][Cr]

Veri Min: 00 - Maks: 64

* 'Gerçek veri eşleme' tablosuna bakın. Bkz s.116.

Alındı [i][][Kimliği Ayarla][][OK/NG][Veri][x]

09. Ton (Komut: k j)

- ▶ Ekran tonunu ayarlamak için. Tonu **RESİM** menüsünden de ayarlayabilirsiniz.

iletim [k][j][][Kimliği Ayarla][][Veri][Cr]

Veri Min: 00 - Maks: 64

* 'Gerçek veri eşleme' tablosuna bakın. Bkz s.116.

Alındı [j][][Kimliği Ayarla][][OK/NG][Veri][x]

10. Keskinlik (Komut: k k)

- ▶ Ekran netliğini ayarlamak için. Keskinliği **RESİM** menüsünden de ayarlayabilirsiniz.

iletim [k][k][][Kimliği Ayarla][][Veri][Cr]

Veri Min: 00 - Maks: 64

* 'Gerçek veri eşleme' tablosuna bakın. Bkz s.116.

Alındı [k][][Kimliği Ayarla][][OK/NG][Veri][x]

11. OSD Seç (Komut: k l)

- ▶ Uzaktan kumanda ederken OSD (Ekranüstü Gösterim) Açık/Kapalı seçimi için.

iletim [k][l][][Kimliği Ayarla][][Veri][Cr]

Data 00: OSD kapalı 01: OSD açık

Alındı [l][][Kimliği Ayarla][][OK/NG][Veri][x]

12. Uzaktan kumanda kilit modu (Komut: k m)

- ▶ Monitör ve uzaktan kumanda üstündeki ön pano kontrollerini kilitlemek için.

iletim [k][m][][Kimliği Ayarla][][Veri][Cr]

Data 00: Kilit kapalı 01 : Kilit açık

Alındı [m][][Kimliği Ayarla][][OK/NG][Veri][x]

* Uzaktan kumandayı kullanmıyorsanız bu modu kullanın.

Ana güç açıldığında/kapandığında, dışardan kontrol kilidi etkisiz hale gelir.

* Bekleme modunda, tuş kilidi açıksa, TV IR ve Yerel Tuşun açma tuşuyla açılmayacaktır.

13. Tiz (Komut: k r)

- ▶ Sesin tizliğini ayarlamak içindir. Tizi **SES** menüsünden de ayarlayabilirsiniz.

iletim [k][r][][Kimliği Ayarla][][Veri][Cr]

Veri Min: 00 - Maks: 64

* 'Gerçek veri eşleme' tablosuna bakın. Bkz s.116.

Alındı [r][][Kimliği Ayarla][][OK/NG][Veri][x]

14. Bass (Komut: k s)

- ▶ Sesin basını ayarlamak içindir. Bası **SES** menüsünden de ayarlayabilirsiniz.

iletim [k][s][][Kimliği Ayarla][][Veri][Cr]

Veri Min: 00 - Maks: 64

* 'Gerçek veri eşleme' tablosuna bakın. Bkz s.116.

Alındı [s][][Kimliği Ayarla][][OK/NG][Veri][x]

15. Denge (Komut : k t)

- ▶ Denge ayarı için. Denge ayarını **SES** menüsünden de yapabilirsiniz.

iletim [k][t][][Kimliği Ayarla][][Veri][Cr]

Veri Min: 00 - Maks: 64

* 'Gerçek veri eşleme' tablosuna bakın. Bkz s.116.

Alındı [t][][Kimliği Ayarla][][OK/NG][Veri][x]

16. Renk Sıcaklığı (Komut: x u)

- ▶ Renk sıcaklığını ayarlamak için. Renk sıcaklığını **RESİM** menüsünden de ayarlayabilirsiniz.

iletim [x][u][][Kimliği Ayarla][][Veri][Cr]

Veri Min: 00 - Maks: 64

* 'Gerçek veri eşleme' tablosuna bakın. Bkz s.116.

Alındı [u][][Kimliği Ayarla][][OK/NG][Veri][x]

17. ISM Metodu (Komut: j p) (Yalnızca Plazma TV)

- ▶ ISM metodunu kontrol etmek için. ISM Metodunu **OPSIYON** menüsünden de ayarlayabilirsiniz.

İletim [j][p][][Kimliği Ayarla][][Veri][Cr]

Veri 02: Orbiter
04: Beyaz yıkama
08: Normal
20: Renk Yıkama

Alındı [p][][Kimliği Ayarla][][OK/NG][Veri][x]

18. Enerji tasarrufu (Komut: j q)

- ▶ TV'nin güç tüketimini azaltmak içindir. Güç Tasarrufunu **RESİM** menüsünden de ayarlayabilirsiniz.

İletim [j][q][][Kimliği Ayarla][][Veri][Cr]

Enerji Tasarrufu İşlevi				Düzy	Açıklama				
7	6	5	4		3	2	1	0	
0	0	0	0	Düşük Güç	0	0	0	0	Kapalı
0	0	0	0	Düşük Güç	0	0	0	1	Minimum
0	0	0	0	Düşük Güç	0	0	1	0	Orta
0	0	0	0	Düşük Güç	0	0	1	1	Maksimum
0	0	0	0	Düşük Güç	0	1	0	1	Video Sessiz
0	0	0	0	Düşük Güç	0	1	0	0	Akıllı Sensör (Yalnızca Plazma TV)
0	0	0	0	Low Power	0	1	0	0	Oto. (Yalnızca LCD TV/LED LCD TV - Modele bağlı olarak)

Alındı [q][][Kimliği Ayarla][][OK/NG][Veri][x]

19. Oto. Yapılandır(Komut: j u)

- ▶ Otomatik olarak görüntü konumunu ayarlamak ve görüntü titremesini en aza indirmek için. Sadece RGB (PC) modunda çalışır.

İletim [j][u][][Kimliği Ayarla][][Veri][Cr]

Data 01: Ayarlamak için

Alındı [u][][Kimliği Ayarla][][OK/NG][Veri][x]

20. Ayar Komutu (Komut: m a)

- ▶ Kanalı aşağıdaki fiziksel numaralardan birine ayarlayınız.

İletim [m][a][][Kimliği Ayarla][][Veri0][][Veri1][][Veri2][Cr]

Data 00: Yüksek kanal verisi
Data 01: Düşük kanal verisi
ör. No. 47 -> 00 2F (2FH)
No. 394 -> 01 8A (18AH),
DTV No. 0 -> Dikkate almayınız
Data02: 0x00 : ATV Ana
0x10: DTV Ana
0x20: Radyo

Kanal veri aralığı

Analog - Min: 00 - Maks.: 63 (0 - 99)
Dijital - Min: 00 - Maks.: 3E7 (0 - 999)
(İsveç, Finlandiya, Norveç, Danimarka, İrlanda Hariç)
Dijital - Min: 00 - Maks.: 270F (0 - 9999)
(Yalnızca İsveç, Finlandiya, Norveç, Danimarka, İrlanda için Geçerli)

Alındı [a][][Kimliği Ayarla][][OK/NG][Veri][x]

Veri Min: 00 - Maks: 7DH

21. Kanal Ekleme/Atlama (Komut: m b)

- ▶ Geçerli Programın durum atlamasını ayarlamak için.

İletim [m][b][][Kimliği Ayarla][][Veri][Cr]

Veri 00: Atla 01: Ekle

Alındı [b][][Kimliği Ayarla][][OK/NG][Veri][x]

22. Tuş (Komut: m c)

- ▶ IR uzaktan kumanda tuş kodunu göndermek için.

İletim [m][c][][Kimliği Ayarla][][Veri][Cr]

Veri Tuş kodu - Bkz. sayfa 109.

Alındı [c][][Kimliği Ayarla][][OK/NG][Veri][x]

23. Arka Plan Işığının Kontrolü (Komut: m g)

(Yalnızca LCD TV/LED LCD TV)

- ▶ Arka Plan Işığını kontrol etmek için.

İletim [m][g][][Kimliği Ayarla][][Veri][Cr]

Veri: ver Min: 00 - Maks: 64

Alındı [g][][Kimliği Ayarla][][OK/NG][Veri][x]

24. Giriş seçimi (Komut: x b) (Ana Resim Girişi)

- Ana resim için giriş kaynağını seçmek için.

İletim [x][b][][Kimliği Ayarla][][Veri][Cr]

Data Yapısı

MSB

LSB

0	0	0	0	0	0	0	0
└─ Harici Giriş ─┘				└─ Giriş Numarası ─┘			

Harici Giriş				Veri
0	0	0	0	DTV
0	0	0	1	Analog
0	0	1	0	AV
0	1	0	0	Komponent
0	1	1	0	RGB
0	1	1	1	HDMI
1	0	0	0	
1	0	0	1	
1	0	1	0	

Giriş Numarası				Veri
0	0	0	0	Giriş1
0	0	0	1	Giriş2
0	0	1	0	Giriş3
0	0	1	1	Input4

Alındı [b][][Kimliği Ayarla][][OK/NG][Veri][x]

* Gerçek veri eşleme

00 : Adım 0
:
A: Adım 10 (Set ID 10)
:
F: Adım 15 (Set ID 15)
10 : Adım 16 (Set ID 16)
:
64 : Adım 100
:
6E: Adım 110
:
73 : Adım 115
74 : Adım 116
:
CF: Adım 199
:
FE: Adım 254
FF: Adım 255

25. 3D(Komut: x t) (sadece 3D modeller)

- TV için 3D modunu değiştirdiğinizde.

İletim [x][t][][Kimliği Ayarla][][Veri01][][Veri02][][Veri03][][Veri04][Cr]

Data Yapısı

Veri01 00 : 3D Açık
01 : 3D Kapalı
02 : 3D İla 2D
03 : 2D İla 3D
Veri02 00 : Üst ve Alt
01 : Yan yana
02 : Dama Tahtası
03 : Çerçeve Sıralı
Veri03 00 : Sağdan Sola
01 : Soldan Sağa
Veri04 3D Efekt (3D Derinlik) : Min: 00 ~ Maks.: 14
(*Heksadesimal kod tarafından gönderilen veri)
*veri1, 00 ise(3D Açık), veri4'ün anlamı yoktur.
*veri1, 01 ise(3D Kapalı) ya da 02(3D'den 2D'ye), veri2, veri3 ve veri4'ün bir anlamı yoktur.
*Veri1 03 ise(2D'den 3D'ye), veri2 ve veri3'ün anlamı yoktur.

Veri 1	Veri 2	Veri 3	Veri 4
00	O	O	X
01	X	X	X
02	X	X	X
03	X	X	O

X: dikkate almayınız

Ack [t][][OK][Veri01][Veri02][Veri03][Veri04][x]
[t][][NG][Veri01][x]

26. Genişletilmiş 3D(Komut: x v) (sadece 3D modeller)

- TV için 3D modunu değiştirmek için.

İletim [x][v][][Kimliği Ayarla][][Veri01][][Veri02][Cr]

Veri01 : 3D seçeneği
00 : 3D Görüntü Düzeltme
01 : 3D Derinlik (Sadece 2D İla 3D)
02 : 3D Bakış Açısı
03 : 3D Görüntü Boyutu (Yalnızca Plazma TV)
04 : 3D Görüntü Dengesi (Yalnızca Plazma TV)
05 : 3D Optimizasyonu (Yalnızca Aktif tür(LCD TV))
Veri02 Belirlenmiş her 3D seçeneği için kendi aralığına sahiptir Veri01 ile.
1) Veri01, 00 olduğunda
00 : Sağdan Sola
01 : Soldan Sağa
2) Veri01, 01, 02 olduğunda
Veri Min: 0 ~ Maks: 14
3) Veri01, 03 olduğunda
00 : Sadece Tarayın
01 : 16:9
4) Veri01, 04 olduğunda
00 : Kapalı
01 : Açık
5) Veri 01, 05 olduğunda
Veri Min: 0 ~ Maks: 02
* Gerçek veri eşleme'ye başvurun.

Ack [v][][OK][Veri01][Veri02][x][v][][NG][Veri01][x]

Kullanım süresi 10 yıldır. (Ürünün fonksiyonlarını yerine getirebilmesi için gerekli yedek parça temin süresi).

NAKLİYE VE TAŞIMA SIRASINDA DİKKAT EDİLMESİ GEREKENLER

- 1- Cihazın fişini prizden çıkarınız
- 2- Taşıma sırasında ekranı düşürmeyin, sarsmayarak darbe görmesini önleyiniz.
- 3- Ürünü normal kullanma konumunda taşıyınız, mümkünse orjinal malzemesiyle paketleyerek taşıyın .
- 4- Taşıma sırasında cihazın üstüne ağır bir şey koymayınız.
- 5- Mümkünse iki kişi taşıyınız.
- 6- Kesinlikle cihazınızı panel üzerine yatırmayınız.

ENERJİ TASARRUF BİLGİLERİ

- 1- Plazma veya LCD TV nizi kullanmadığınız sürede kapalı tutun
- 2- Uzun süre kullanmayacaksınız cihazın fişini muhakkak çıkarın
- 3- Kısa aralıklarda cihazınızı stand-by konumunda bırakabilirsiniz

YETKİLİ SERVİS LİSTESİ

Şehir	Yetkili Servis	Adres	Telefon
ADANA	TEKNİK ELEKTRONİK	GÜZELYALI MAH. UĞUR MUMCU BLV. TOHUMCUOĞLU APT. NO:10/D SEYHAN	0322 231 12 65
ADANA	DATA ELEKTRONİK	REŞATBEY MAH.CUMHURİYET CAD.NO:5 SEYHAN	0322 456 25 72
ADIYAMAN	TEKNİK ELEKTRONİK	GÖLEBATMAZ CAD. ORMAN BİNASI ARKASI NO:94/B	0416 216 12 62
ANKARA	MERKEZ ELEKTRONİK	2. MESA 12. CAD. NO: 61 BATIKENT	0312 255 67 68
ANKARA	SİMGE ELEKTRONİK	BAĞCI CAD. NO: 20/A ETLİK	0312 325 18 76
ANKARA	GÜNEŞ ELEKTRONİK	GÜÇLÜ KAYA MAH.SİLELİLER CAD.NO.15/B KEÇİÖREN	0312 359 21 36
ANKARA	SİSTEM İLETİŞİM	TURAN GÜNEŞ BULVARI 4. CAD. 69/A ÇANKAYA	0312 442 17 37
ANKARA	ONUR ELEKTRONİK EŞYA SAN. TİC. LTD. ŞTİ.	HOŞDERE CAD. HALİTZIYA SOK. 4/A ÇANKAYA	0312 442 04 42
ANKARA	TÜDEŞ ELEKTRONİK TURİZM TİC. SAN. LTD. ŞTİ.	PINARBAŞI MAH. BEŞİKTAŞ SOK. NO: 28/C KEÇİÖREN	0312 357 08 08
ANKARA	YİĞİTLER ELEKTRONİK	MEHMET ALİ ALTUN CAD. NO: 13/B AKDERE	0312 367 64 64
ANTALYA	MEHMET ÖZDEMİR	ŞİRİNYALI MAH.1486 SOK.MEHMET HAMURLU APT. NO:16/1	0242 316 51 61
ANTALYA	ŞENGÖZ ELEKTRONİK	SARAY MAH.MEHMET ÇAVUŞ SOK.CEBİ APT.NO.11 ALANYA	0242 512 37 85
ANTALYA	YILDIRIM ELEKTRONİK	KIZILSARAY MAH. 81.SOK GÜVEN APT. NO.24	0242 241 30 85
ANTALYA	OLCAY ELEKTRONİK	YUKARI PAZARCI MAH.M.AKİF ERSOY CAD.4072 SOK.NO.5 MANAVGAT	0242 746 76 03
ANTALYA	ERTUNÇ ELEKTRONİK	ŞEKERHANE MAH.ÖZEL HAYAT HASTANESİ KARŞISI ALANYA	0242 513 63 14
BURSA	KURTULUŞ ELEKTRONİK	BEYAZID CAD. KASAPOĞLU PLAZA NO:24/11	0224 372 31 47
BURSA	ULUDAĞ ELEKTRONİK	ŞEHREKÜSTÜ MAH. DEĞİRMEN SOKAK NO:7/46	0224 224 06 68
DENİZLİ	CEZAYIRLI ELEKTRONİK	BAKIRLI MAH.İZMİR BULVARI NO:183	0258 371 81 91
DİYARBAKIR	TELEVİZYON HASTANESİ	KURTİSMAIL PAŞA 7. SOK. GENÇKALAN APT. ALTI NO: 9	0412 224 39 79
ELAZIĞ	GRUP ELEKTRONİK	RIZAIYE MAH.İZZETPAŞA CAD.NO.30 ELAZIĞ	0424 233 38 27
ERZURUM	ERZURUM ELEKTRONİK	A. YONCALIK MAH. ŞERİFEFENDİ CAD. ALPEREN SİTESİ NO. 8	0442 213 83 81
GAZİANTEP	ÜNAL ŞENSÖYLER ELEKTRONİK SANAYİ VE TİCARET LİMİTED ŞİRKETİ	DEĞİRMİÇEM MH.MUAMMER AKSOY BULV.8 NL. SK.NO:17/A ŞEHİTKAMİL	0342 215 15 78
GAZİANTEP	ATEŞ SOĞUTMA	BİNEVLER MAH.ABDULKADİR AKSU BULV.68 NOLU SOK.PARK APT. ALTI NO:4	0342 360 86 86
İSTANBUL	ELEKTRO CENTER ELEKTRONİK SAN. VE TİC.LTD.ŞTİ.	HATBOYU CAD. CANİK PASAJI NO:2/69 YEŞİLKÖY	0212 663 56 08
İSTANBUL	MTV ELEKTRONİK SAN.VE TİC.LTD.ŞTİ	PAZARBAŞI MAH. LOKMANCIOĞLU SK. NO:11/A ÜSKÜDAR	0216 391 73 63
İSTANBUL	ECE ELEKTRONİK SAN.İÇ VE DIŞ TİC.LTD.ŞTİ	SAHRAYICEDİT MAH.ATATÜRK CAD.DİLKUM SİT. NO:55-4 KADIKÖY	0216 386 90 66
İSTANBUL	HAKAN ELEKTRONİK	PINARTEPE MAH. ATATÜRK CAD. BADEM SOK. NO:6 GÜRPINAR-BÜYÜKÇEKMECE	0212 880 12 72
İSTANBUL	KAFKAS ELEKTRONİK	HAREKET ORDUSU SK. NO.20 BAHÇELİEVLER	0212 502 52 98
İSTANBUL	AYDIN VİDEO	HAMİDİYE CAD. ŞAH. AS HAN KAT:2 NO:36/28 SİRKECİ	0212 526 23 30
İZMİR	NAMIK KIRAR	SAN. SİT. 6. SOK. NO:29 ÖDEMİŞ	0232 544 85 51
İZMİR	TEKNİK ELEKTRONİK	FEVZİ ÇAKMAK CAD. NO:74 ŞİRİNYER	0232 448 19 91

İZMİR	ÇANKAYA DİJİTAL ELEKTRONİK SERVİS	1372 SOKAK NO:17/1-A ÇANKAYA	0232 425 02 86
İZMİR	TEKNİK TELEVİZYON	1879 SOK. NO:61/A KARŞIYAKA	0232 369 61 75
İZMİR	FEN ELEKTRONİK	İNÖNÜ CAD. NO:232/B-C HATAY	0232 227 13 90
KAHRAMANMARAŞ	GÜNGÖR ELEKTRONİK	HAYRULLAH MAH. MALİK EJDER CAD. ARIKAN SİT. B/BLOK NO:24/C	0344 223 03 40
KAYSERİ	MIZRAK ELEKTRONİK	FATİH MH.OĞUZ CAD.SERGEN AP.ALTİ NO: 11/A KOCASINAN	0352 222 65 15
KIRIKKALE	KARDEŞLER ELEKTRONİK	GÜZELTEPE MAH.CELAL ATIK CAD.NO.41/B	0318 224 47 42
KOCAELİ	ANIT ELEKTRONİK	ATATÜRK BULVARI NO:27-29/3 İZMİT	0262 325 46 67
MALATYA	TAYFUN ELEKTRONİK	KANAL BOYU KERNEK CAMİİ KARŞISI İPEK CAD. MİSTOĞLU APT:9/A	0422 323 54 68
MANİSA	BALABAN ELEKTRONİK	PEKER MAH. HAKKI İPLİKÇİ CAD. NO: 35/A	0236 232 11 89
MERSİN	HAKAN ELEKTRONİK	FATİH MAH.GMK BULVARI NO:43/D MEZİTLİ/MERSİN	0324 336 80 86
MERSİN	ÖZEMEK ELEKTRONİK	İHSANİYE MAH.ŞAMAN APT.ALTİ 4902 SK.NO.26/A	0324 336 22 01
MUĞLA	ÖZLÜK ELEKTRONİK	RECAİ GÜRELİ CAD. BAKKALOĞLU PASAJI NO.30/22	0252 214 43 98
MUĞLA	BİRCAN ELEKTRONİK	CUMHURİYET CAD. NO:137 ORTACA/	0252 282 25 17
RİZE	CEYLAN ELEKTRONİK	PALANDÖKEN CADDESİ NO. 6	0464 217 97 96
SAMSUN	MEGA ELEKTRONİK	BAHÇELİEVLER MAH.100.YIL BULVARI NO:273	0362 230 69 62
ŞANLIURFA	BAYER ELEKTRONİK	MARDİN YOLU CAD. TİCARET LİSESİ KARŞISI ABUZEROĞLU APT. 76/A	0414 312 15 18
TRABZON	NATURAL SOUND	FATİH MAHALLESİ HACI ZİYA HABİBOĞLU CADDESİ NO. 21	0462 224 41 55



TV'nin model ve seri numarası TV'nin arka tarafında bulunur
Bakıma gereksinim duyulduğunda kullanmak üzere bilgileri aşağı kaydedin.

MODEL _____
SERİ _____

LG ELECTRONICS TİCARET A.Ş.
Kaptanpaşa Mah. Piyalepaşa Bulvarı No:73
Ortadoğu Plaza Kat : 7
Şişli- İstanbul-Turkey
Tel: (0 212) 314 52 52
Fax: (0 212) 222 61 44