

## BRUKSANVISNING

# Tvättmaskin

Innan du påbörjar installationen, läs dessa instruktioner noggrant. Detta kommer att förenkla installationen och göra att maskinen blir korrekt installerad och säker. Lämna dessa användningsinstruktioner i närheten av tvättmaskinen, lätt åtkomliga.

F1695RDH(1~9)



P/No.: MFL67655105

[www.lg.com](http://www.lg.com)

# Innehållsförteckning

## Innehållsförteckning .....2

## Produktegenskaper .....3

## Viktig säkerhetsinformation

Viktig säkerhetsinformation.....	4
Grundläggande säkerhetsåtgärder .....	5
Spara dessa instruktioner .....	6
Säkerhetsanvisningar för användning .....	7

## Teknisk specifikation .....8

## Installation

Ta bort förpackningen .....	9
Borttagning av transportsåkringar .....	9
Installation .....	10
Vattenanslutning .....	13
Installation av avloppsslang .....	15
Nivåjustering .....	16

## Så här använder du tvättmaskinen

Använda tvättmaskinen.....	18
Råd och tips .....	19
Tvättprogram .....	20
Tabell för torkprogram.....	21
Extra Tillval .....	22
Driftsdata.....	24
Kontrollpanel .....	25
Tilläggsprogram .....	26
- Fördröjning av starttid .....	26
- Ångtvätt .....	26
- Favorit .....	26
- Förtvätt.....	26
Tillval .....	27
- Tvätta .....	27
- Sköljning .....	27
- Centrifugering .....	27
- Vattentemp. ....	27
Andra funktioner.....	27
- Endast centrifugering.....	27
- Ångning av skrynkliga plagg .....	27
Barnlåsfunktion .....	28
Ljudsignal TILL / FRÅN.....	28
Rengöring av trumman .....	29
Dörrlås & Vägning av tvätt .....	29
Tork .....	30

Gratulerar till din nya, helautomatiska tvättmaskin från LG! Läs noga igenom hela denna bruksanvisning.

Den innehåller anvisningar om hur du på ett säkert sätt installerar, använder och underhåller maskinen.

Spara bruksanvisningen för den händelse att du behöver kontrollera något vid ett senare tillfälle.

Anteckna maskinens modell- och serienummer.

---

Modellnr

---

Serienr

---

Inköpsdatum.

---

## Dosering av tvättmedel

Dosering av tvättmedel och sköljmedel..32

## Underhåll

Filtret i tillloppsslangen .....	34
Pumpfilter .....	35
Doseringsbehållaren .....	36
Tvättrumman .....	37
Rengöring av tvättmaskinen .....	37
Exponering för låga temperaturer .....	37

## Felsökning

Diagnostisering av problem .....	38
Felmeddelanden .....	40
Använd SMARTDIAGNOSIS™.....	41

## Garantivillkor. ....42

# Produktegenskaper



## ■ Direct Drive

Den avancerade likströmsmotorn roterar trumman direkt utan drivrem och remskiva.



## ■ 6 motion

Trumman använder 6 individuella trumrörelser eller en kombination av dessa beroende på det valda programmet. Detta tillsammans med Direct Drive motorns förmåga att ha fullständig kontroll över olika rotationshastigheter både åt höger och vänster, ökar prestandan av tvättresultatet avsevärt. Detta ger dig ett perfekt tvättresultat som är optimerat för det valda programmet.



## ■ Mindre skrynklig tvätt

Tack vare att trumman växlar rotationsriktning blir din tvätt mindre skrynklig.



## ■ Inbyggd uppvärmning

Tvättmaskinen värmer automatiskt vattnet till idealisk temperatur för valt program.



## ■ Mer ekonomisk tack vare intelligent tvättsystem

Minimal energi- och vattenförbrukning tack vare det intelligenta tvättsystemet som själv känner av tvättmängden och vattentemperaturen och sedan beräknar optimal vattennivå och tvättid.



## ■ Barnlåsfunktion

Barnsäkringsystemet blockerar alla knappar så att barn inte kan komma åt att ändra det inställda programmet när maskinen går.



## ■ Balanskontroll för tyst centrifugering

Maskinen känner av belastning och balans och fördelar tvätten jämnt, vilket ger lägre ljudnivå under centrifugering.

# Viktig säkerhetsinformation

LÄS ALLA INSTRUKTIONER OCH FÖRKLARINGAR TILL INSTALLATIONEN FÖRE ANVÄNDNING.

## VARNING

För din egen säkerhet måste informationen i denna handbok följas för att minimera risken för brand eller explosion, elektriska stötar eller för att förhindra skada på egendom, personskada eller dödsfall.

### Din och andras säkerhet är mycket viktig.

I dessa användningsinstruktioner finns många säkerhetsmeddelanden och även i din tvättmaskin. Läs och följ alla säkerhetsmeddelanden.

 Detta är en varningssymbol.  
Denna symbol uppmärksammar dig på potentiella risker som kan skada dig och andra och även förorsaka dödsfall.  
Alla säkerhetsmeddelanden kommer att åtföljas av varningssymbolen och antingen orden FARA, VARNING eller FÖRSIKTIGHET.

**Dessa ord betyder:**

### FARA

Om du inte omedelbart följer instruktionerna kan detta leda till allvarig skada eller dödsfall.

### VARNING

Om du inte följer instruktionerna kan detta leda till allvarig skada eller dödsfall.

### VAR FÖRSIKTIG

Du kan ådra dig lätta skador eller förorsaka skada på maskinen om du inte följer instruktionerna.

Alla säkerhetsmeddelanden kommer att göra dig uppmärksam på potentiell fara, tala om för dig hur du minskar chansen att skadas och berätta för dig vad som kommer att hända om du inte följer instruktionerna.

# Viktig säkerhetsinformation

## ■ Grundläggande säkerhetsåtgärder

### ⚠ VARNING

För att minska risken för brand, elektrisk stöt eller skada på personer när du använder tvättmaskinen, följ grundläggande försiktighetsåtgärder inklusive följande:

- För installation, kontrollera ev. yttre skador. Om sådana finns, installera inte.
- Installera eller förvara inte tvättmaskinen där den kommer att vara utsatt för påverkan av väder.
- Mixtra inte med reglagen.
- Reparera inte och byt inte ut några delar på tvättmaskinen eller försök att serva den såvida inte detta särskilt rekommenderats i skötselanvisningarna eller offentliggjorda underhållsinstruktioner för användare, som du förstår och som du har kompetens att utföra.
- Håll området under och omkring tvättmaskinen fritt från brännbara material som ludd, papper, trasor, kemikalier mm.
- Maskinen är inte avsedd att användas av barn utan övervakning. Låt inte barn leka på, med eller inuti denna eller andra maskiner eller apparater.
- Håll husdjur borta från tvättmaskinen.
- Lämna inte luckan till tvättmaskinen öppen utan tillsyn.  
En öppen lucka kan få barn att hänga på den eller att krypa in i tvättmaskinen.
- Sträck inte in handen i tvättmaskinen medan den är igång. Vänta tills trumman har stannat helt.
- Tvättprocessen kan minska flamskyddsmedlet i textilier. För att undvika ett sådant resultat, följ noga anvisningarna från plaggtillverkaren's tvättråd och instruktion.
- Tvätta inte eller torka artiklar som har rengjorts i, tvättats i, blötlagts i eller nedstänkts med brännbara eller explosiva substanser (som vax, olja, färg, bensin, avfettningsmedel, kemtvätt lösningsmedel, fotogen etc.) som kan antändas eller explodera. Olja kan kvarstanna i tvättmaskinen efter en hel tvättcykel och resultera i brand under torkningen.  
Fyll därför inte maskinen med nedoljade kläder.
- Slå inte igen luckan eller försök tvinga upp luckan då den är stängd. Detta kan skada tvättmaskinen.
- Vid hög temperaturen i maskinen kan frontluckan vara mycket varm. Rör den inte!
- För att minimera risken för elektriska stötar från elnätet dra ur sladden ur kontakten eller koppla ifrån maskinen på elpanelen genom att ta ut säkringen eller stänga av kretsbrytaren innan försök till underhåll eller rengöring genomförs.
- När du drar ur nätsladden, gör detta genom att ta tag i kontakten, inte i själva sladden. Annars kan nätsladden skadas.
- Försök aldrig att använda maskinen om den är skadad, om den inte fungerar, om den är delvis isärtagen eller saknar trasiga delar inklusive en skadad nätsladd eller kontakt.

# Viktig säkerhetsinformation

## ■ Grundläggande säkerhetsåtgärder

### ⚠ VARNING

För att minska risken för brand, elektrisk stöt eller skada på personer när du använder tvättmaskinen, följ grundläggande försiktighetsåtgärder inklusive följande:

- **Innan du gör dig av med den gamla maskinen, koppla ifrån den. Gör kontakten oanvändbar. Skär av nätsladden direkt bakom maskinen för att förhindra felaktig användning.**
- **Om maskinen har varit vattendränkt, vänligen ring ditt servicecenter.** Det finns risk för elstötar och för brand.
- **Maskinen ansluts till vattenledningsnätet med nya slangar. Gamla slangar får inte användas.**
- **För att minska risken för personsador, följ alla av branschen rekommenderade säkerhetsrutiner inklusive användning av långskaftade handskar och säkerhetsglasögon.** Underlåtenhet att följa alla säkerhetsvarningar i denna handbok kan resultera i personsador, skador på egendom eller dödsfall.
- **Tryck inte ner luckan för hårt när tvättmaskinen är öppen.** Detta kan få tvättmaskinen att välta.

## ■ Spara dessa instruktioner

### JORDNINGSIKTRUKTIONER

Maskinen måste jordas. I händelse av funktionsfel eller maskinfel, kommer jordning att minska risken för elektriska stötar. Den här maskinen är utrustad med en nätsladd som har jordad nätsladd och stickkontakt. Stickkontakten måste sättas in i ett lämpligt uttag som är korrekt installerat och jordat enligt alla lokala och nationella bestämmelser.

- Använd inte en adapter som kommer att sätta jordkontakten ur spel.
- Om du inte har rätt vägguttag, rådfråga en elektriker.

### ⚠ VARNING

Felaktig anslutning av den jordade nätsladden medför elektriska stötar.

Kontrollera med en behörig elektriker eller servicetekniker om du är osäker på om maskinen är rätt jordad. Ändra inte på stickkontakten som medföljer om den inte passar i vägguttaget. Låt en kvalificerad elektriker installera ett riktigt uttag.

# Viktig säkerhetsinformation

## ■ Säkerhetsanvisningar för användning

För att minimera brandrisken inne i den inre skålen bör man ta hänsyn till följande:

- **Föremål som har blivit fläckiga eller dränkts in i vegetabilisk olja eller matlagingsolja utgör en brandrisk och bör inte placeras i en torktumlare.**

Föremål som utsatts för olja kan antändas spontant, i synnerhet om de exponeras för värmekällor som i en torktumlare.

Föremålen blir varma och orsakar en oxideringsreaktion i oljan. Oxidering genererar värme. Om värmen inte hittar någon utväg, kan föremålen bli tillräckligt varma för att fatta eld. Om man lägger föremål som utsatts för olja på hög, eller travar upp eller magasinerar dem, kan det göra att värme hindras från att komma ut och på så vis förorsakar man en brandrisk. Om det inte går att undvika att material som innehåller vegetabilisk olja eller matlagingsolja eller som har smutsats ned av hårvårdsprodukter placeras i en torktumlare, bör materialet först tvättas i varmt vatten med extra tvättmedel-detta kommer att minska, men inte eliminera faran.

Torktumlarens "nedkylningscykel" bör användas för att minska föremålens temperatur.

Dessa bör inte avlägsnas från torktumlaren eller läggas på hög eller i travar medan de är varma.

- **Föremål som tidigare har rengjorts i, tvättats i, dränkts in i eller fått fläckar av bensin, torra rengöringsmedel eller andra lättantändliga eller explosiva substanser bör inte placeras i en torktumlare.** Bland mycket lättantändliga substanser som vanligtvis används i hemmiljöer återfinns man aceton, denaturerad alkohol, petrol/bensin, fotogen, fläckborttagningsmedel (vissa märken), vax och vaxborttagare.

- **Föremål som innehåller skumgummi (även känt som latexskum) eller gummiliknande material med snarlik textur bör inte torkas i en torktumlare med värmeinställning.**

Skumgummimaterial kan, när de värms upp, orsaka brand genom självantändning.

- **Mjukgöringsmedel eller liknande produkter får inte användas under en torkningscykel**, för att eliminera effekterna av statisk elektricitet, om inte detta rekommenderas särskilt av tillverkaren av mjukgöringsmedlet eller produkten.

- **Underkläder som innehåller metallbyglar ska inte placeras i en torktumlare.**

Skada kan uppstå på torktumlaren, om metallbyglar lossnar under torkningen. Om tillgängligt, kan man använda en torkställning för sådana artiklar.

- **Plastartiklar såsom duschkössor eller vattentäta servetteruier för bebisar bör inte placeras i en torktumlare.**

- **Artiklar som är belagda med gummi på baksidan, kläder som utrustats med skumgummidynor, gummistövlar och tennisskor som belagts med gummi ska inte placeras i en torktumlare.**

# Teknisk specifikation

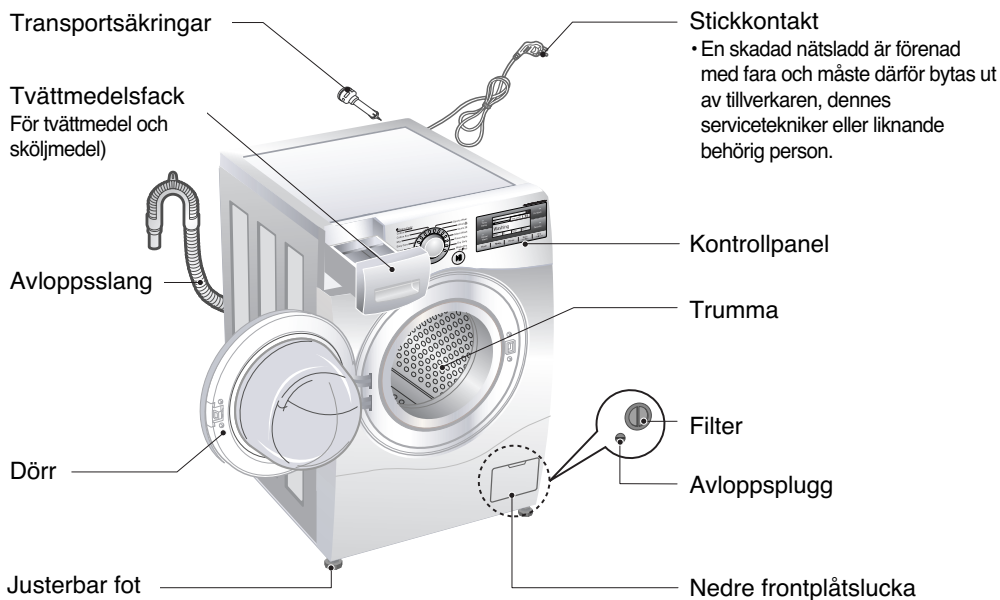

- Produktens namn : Frontmatad tvättmaskin
- Strömförsörjning : 220 - 240 V~, 50 Hz
- Dimensioner : 600 mm (W) × 640 mm (D) × 850 mm (H)
- Vikt : 73 kg
- Max. effekt : 2200 W (Tvätt) / 1600 W (Tork, Ånga)
- Tvättkapacitet : 12 kg (Tvätt) / 8 kg (Tork)
- Tillåtet vattentryck : 100 - 1000 kPa (1,0 - 10,0 kgf / cm<sup>2</sup>)

\* Vi förbehåller oss rätten att av kvalitetsskäl ändra maskinens utseende och tekniska data utan särskilt meddelande.

## ■ Tillbehör

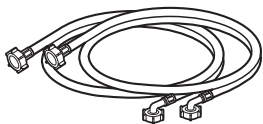

Tilloppsslang (1EA) \* Tillval : Varmt/kallt (2EA)

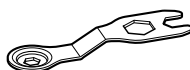

Specialnyckel



# Installation

## ■ Ta bort förpackningen

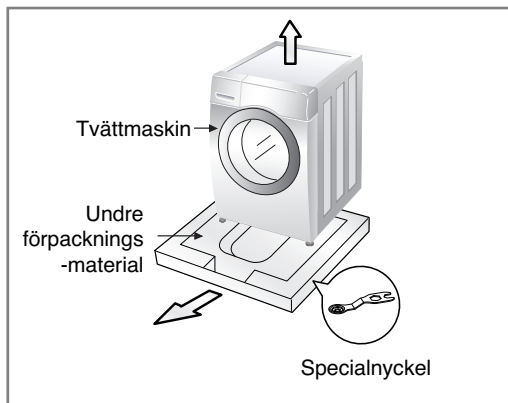

1. Ta bort kartongen och polystyreninsatserna.
2. Lyft upp tvättmaskinen och ta bort underdelen i förpackningen.
3. Ta bort tejp som håller nätsladd och dräneringsslang.
4. Ta bort vattenintagsslangen från trumman.

### ⚠ OBS

- Specialnyckeln för justering av fothöjd ligger förpackad i bottenemalaget.

## ⚠ VARNING

- Förpackningsmaterial (t ex plastfilm, styrofoyll) kan vara farligt för barn p g a kvävningrisk. **Förvara förpackningsmaterial oåtkomligt för barn.**

## ■ Borttagning av transportsäkringar

Vid transport skyddas maskinen av 3 transportsäkringar. Innan maskinen används ska transportsäkringarna med gummibussningar tas bort.

Om du inte tar bort säkringarna och gummibussningarna kan de orsaka kraftiga vibrationer, buller och felfunktion.

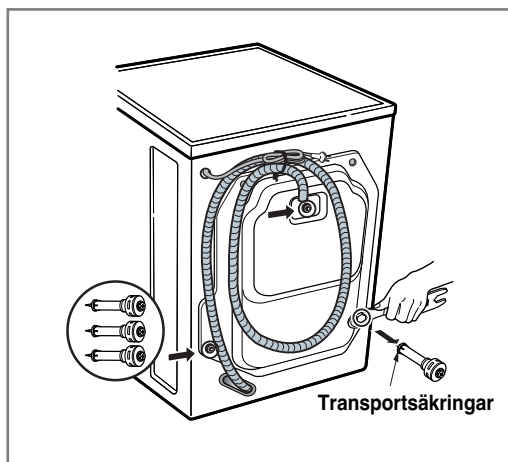

1. Skruva ur de 3 transportsäkringarna med medföljande specialnyckel.
2. Ta ut de 3 transportsäkringarna med gummibussningarna genom att vrida en aning på bussningarna.

### ⚠ OBS

- Förvara transportsäkringarna för framtida bruk.

3. Tillslut hålen med medföljande täckbrickor.

# Installation

## ■ Installation

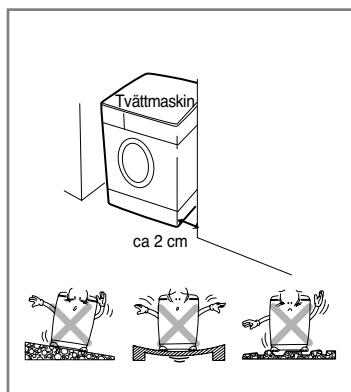

### ► Placering

#### • Plant golv:

Tillåten lutning under hela tvättmaskinen är 1°.

#### • Eluttag:

Måste sitta högst 1,5 meter från endera sidan av tvättmaskinen.

Överbelasta inte eluttaget med mer än en maskin.

#### • Fritt utrymme:

Tvättmaskinen behöver fritt utrymme runt om.

(10 cm på baksidan och 2 cm på höger och vänster sida)

Lägg inte tvätt ovanpå maskinen.

Detta kan skada maskinens yta eller knapparna.

### ► Placering

Placera tvättmaskinen på ett jämnt, plant golv.

Se till att luft kan cirkulera fritt runt maskinen och inte hindras av mattor etc.

- Försök aldrig korrigera eventuella ojämnheter i golvet med hjälp av träbitar, kartong eller liknande.
- Om maskinen måste placeras intill en spis eller annan värmekälla måste ett isolerande skikt (85x60 cm) placeras mellan tvättmaskinen och värmekällan. Skiktet ska vara täckt med aluminiumfolie på den sida som vetter mot värmekällan.
- Tvättmaskinen får inte installeras i utrymmen där temperaturen kan sjunka till under fryspunkten (0°C).
- Se till att tvättmaskinen placeras så att den är lätt åtkomlig för servicepersonal om den skulle behöva repareras.
- När tvättmaskinen ställts på plats, justera de fyra fötterna med hjälp av den medföljande skruvnyckeln så att maskinen står stadigt och så att det finns ett utrymme på ca 20 mm mellan tvättmaskinens översida och undersidan av ev. överliggande arbetsbänk.

# Installation

## ► Elanslutning

- Använd inte skarvsladd eller grenkontakt.
- En skadad nätsladd är förenad med fara och måste därför bytas ut av tillverkaren, dennes servicetekniker eller liknande behörig person.
- Dra alltid ur stickkontakten och stäng vattentillförseln när du har använt maskinen.
- Anslut maskinen till jordat vägguttag i enlighet med gällande installationsföreskrifter.
- Nätsladdens stickkontakt måste vara lätt åtkomlig.
- Servicearbeten på maskinen ska endast utföras av kvalificerade servicetekniker. Reparationer som utförs av okvalificerade personer kan orsaka skador eller allvarliga fel.
- Kontakta din lokala serviceverkstad. Installera inte maskinen i rum där temperaturen kan sjunka under 0°C. Frusna slangar kan spricka under tryck. Den elektroniska kontrollenhetens pålitlighet kan påverkas av temperaturer under 0°C.
- Om maskinen levereras under vintermånaderna och temperaturen är under 0°C: Förvara maskinen i rumstemperatur i ett par timmar innan den börjar användas.

# Installation

## **⚠ VAR FÖRSIKTIG**

### **VAR FÖRSIKTIG – elsladd**

- För de flesta modeller rekommenderar vi att maskinen ansluts till ett separat eluttag, det vill säga ett eluttag avsett endast för maskinen utan andra apparater eller grenuttag anslutna. Se bruksanvisningen under Tekniska specifikationer.
- Överbelasta inte vägguttagen. Överbelastade vägguttag, lösa eller skadade vägguttag, förlängningssladdar, slitna elsladdar och skadad/sprucken kabelisolering kan orsaka elektrisk stöt eller eldsvåda. Kontrollera sladdar och kontakter med jämna mellanrum.
- Om du upptäcker att kontakterna eller sladdarna är skadade eller slitna, dra ur kontakten och använd inte maskinen. Kontakta en auktoriserad servicetekniker för byte av den skadade/slitna sladden eller kontakten. Skydda elsladden mot belastning och se till så att den inte blir tvinnad, klämd eller att någon trampar på den. Kontrollera särskilt stickkontakter, vägguttag och maskinens sladdfäste.
- Om maskinen får ström via förlängningssladd eller en bärbar elektrisk enhet, skall enheten placeras så att vattenstänk eller fuktintrång kan skada densamma.

## **⚠ VAR FÖRSIKTIG**

- Maskinen är inte avsedd att användas av små barn.
- Små barn bör övervakas så att de inte leker med maskinen.

# Installation

## ■ Vattenanslutning

- Vattentrycket ska vara lägst 100 kPa och högst 1000 kPa (1,0 - 10,0 kgf / cm<sup>2</sup>).
- Se till att inte skada gängningen när du ansluter tilloppslangen till kopplingsstycket.
- Om vattentrycket överstiger 1000 kPa ska dekompressionsanordning installeras.
- Kontrollera med jämna mellanrum att slangen är hel och byt vid behov.

### ► Steg1 : Kontrollera gummipackningarna vid anslutningarna

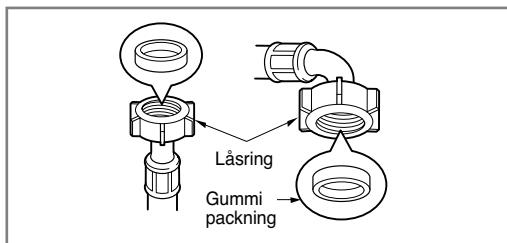

- Två gummitätningar levereras med vattenslangen för ingående vatten. De används för att förhindra vattenläckage. Kontrollera anslutningen till kranarna är tillräckligt åtskruvad.

### ► Steg2 : Anslut vattenslangen till vattenkranen

#### Typ-A : Anslut vattenslangen i kranen

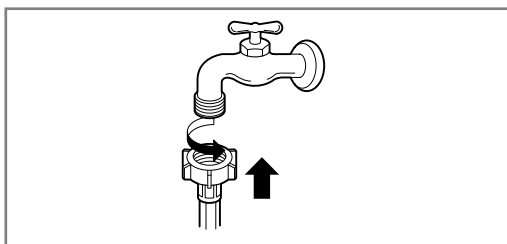

- Skruva slanganslutning på vattenkranen.

# Installation

## ► Steg3: Anslut vattenslangen till tvättmaskinen

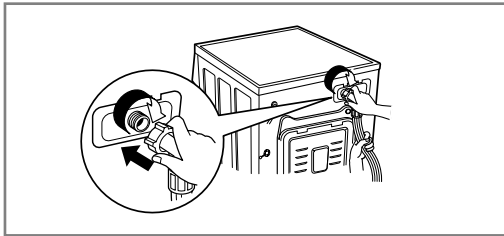

- Kontrollera att slangen inte ligger i veck och att den inte är klämd.

### ❗ OBS

- Efter montering av vattenslang, kontrollera så det inte läcker vatten från anslutningarna. Vid läckage upprepa monteringsproceduren. Om kranen är fyrkantig eller av fel dimension kontakta din lokala återförsäljare eller behörig installatör.

#### Kopplingsstycke

Kopplingsstycke



Förlängningskran



Rektangulär kran



# Installation

## ■ Installation av avloppsslang

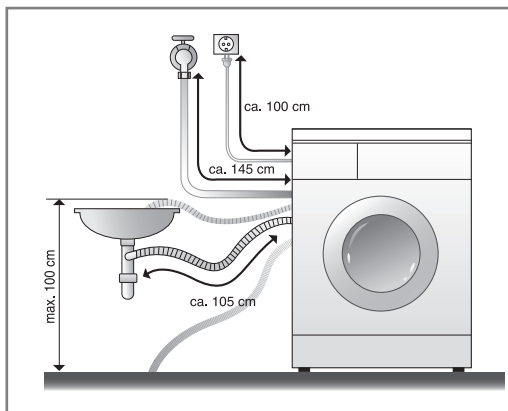

- Avloppsslangen får inte placeras högre än 100 cm över golvet. Vid felaktig placering tömmer maskinen vattnet långsamt eller inte alls.
- Fäst avloppsslangen ordentligt annars finns risk för läckage.
- Om avloppsslangen är för lång orsakar detta onödigt hög ljudnivå.

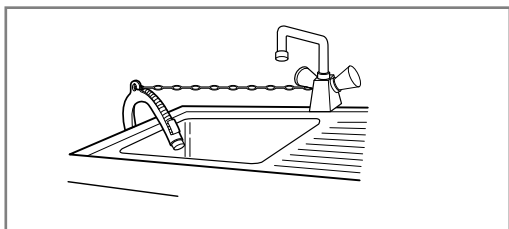

- Fäst avloppsslangen vid tvätt- eller diskhon med hjälp av en kedja.
- Avloppsslangen måste vara fäst ordentligt annars finns risk för läckage och vattenskador.

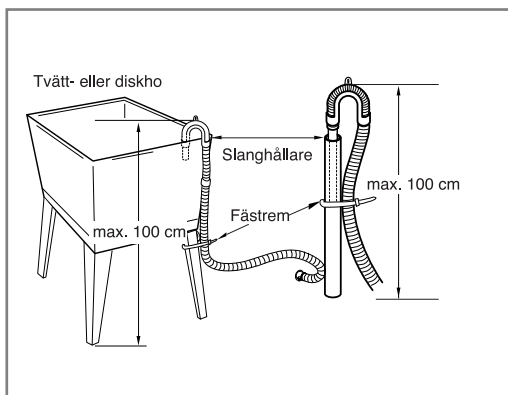

# Installation

## ■ Nivåjustering

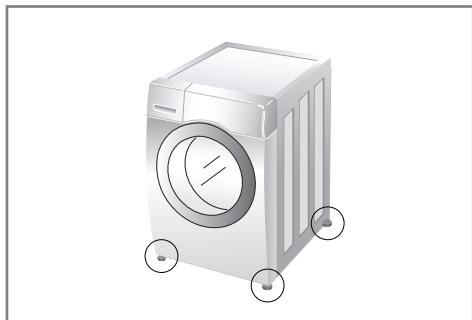

1. Undvik onödigt hög ljudnivå och vibrationer genom att installera tvättmaskinen på ett plant golv, helst i ett hörn av rummet.

### ❗ OBS

- Golvkonstruktioner som träbjälklag och källarbjälklag kan orsaka häftiga vibrationer som leder till obalans i tvättmaskinen

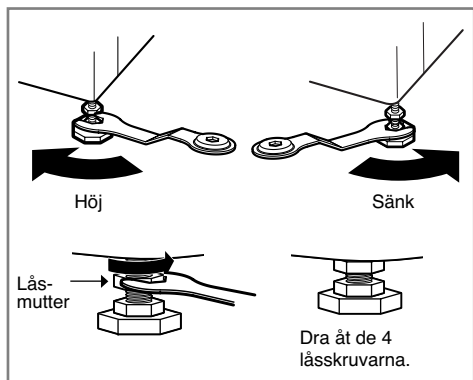

2. Om golvet är ojämnt, justerar du maskinens fötter så att maskinen står i våg (stoppa inte in träbitar eller annat under fötterna).  
Kontrollera att alla fyra fötter vilar stadigt på golvet.  
Kontrollera med vattenpass att maskinen står i våg.

- När maskinen står helt plant, fixera höjden genom att dra fast låsmutterna upp mot maskinen. Upprepa proceduren på alla fötterna.

- Diagonalkontroll  
Tryck på vart och ett av topplåtens fyra hörn. Om maskinen vickar när du trycker på ett hörn måste du justera motsvarande fot.

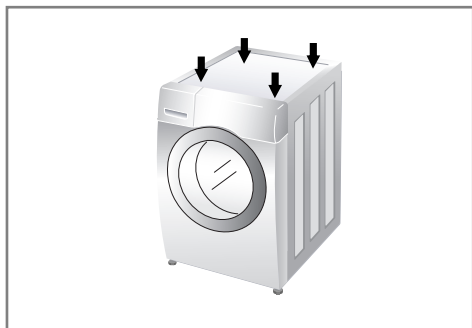

### ❗ OBS

- Om tvättmaskin är installerad på en upphöjd plattform, måste den vara ordentligt förankrad i syfte att eliminera risken för att falla av.



# Installation

## ► Betonggolv

- Golvet på installationsplatsen måste vara rent, torrt och jämnt.
- Installera tvättmaskinen på ett plant, hårt golv.

## ► Kakelbelagda golv (hala golv)

- Placera tvättmaskinens främre fötter på halkskyddet och se till att maskinen står vågrätt. (Halkskydd finns som tillbehör: MHK61866301. Se till att golvet är torrt och passa in halkskyddet innan du ställer upp maskinen.)
- Halkskyddet är självhäftande och används även på stegar och trappor för att förhindra halkolyckor.

## ► Trägolv

- Trägolv, speciellt sådana som är uppbyggda på regler, kan vara särskilt känsliga för vibrationer.
- Om maskinen trots allt installeras på ett sådant trägolv och vibrationer uppstår, rekommenderar vi att du placerar gummifötter, som är rekommenderade av LG, under var och en av tvättmaskinens fötter.
- Man kan även placera en minst 3 cm tjock bänkskiva under maskinen för att minimera eventuella vibrationer.
- Placera om möjligt tvättmaskinen i ett hörn, eftersom golvet är mer stabilt där.
- Sätt på gummifötter för att minska vibrationerna.
- Gummifötter (artikelnr. 4620ER4002B) kan beställas från LG:s reservdelsavdelning.

Gummifot



## ❗ OBS

- En korrekt placering av tvättmaskinen är viktigt för att den ska hålla så länge som möjligt och fungera problemfritt.
- Tvättmaskinen måste stå helt horisontellt i våg och stadigt.
- Den får inte vicka åt något håll.
- Installationsplatsen måste vara ren, utan golvax, oljespill eller andra beläggningar.
- Se till att tvättmaskinens fötter inte blir våta, maskinen kan flyttas ur sitt läge.

# Så här använder du tvättmaskinen

## ■ Använda tvättmaskinen



1. Sortera tvätten.  
(Se sidan 19)

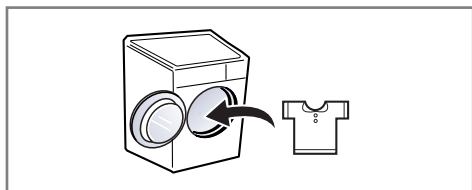

2. Öppna dörren och lasta i tvätt.



3. Tryck på Till/Från knappen.

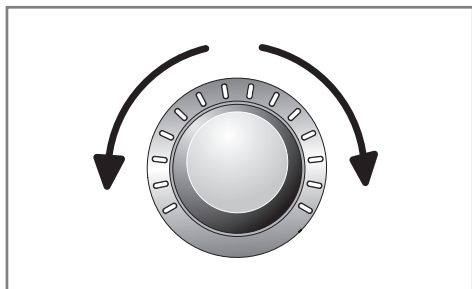

4. Välj ett program  
(Se sidan 20~24)

Välj Tillval

(Se sidan 26~31)

- Tilläggfunktioner
- Vattentemperatur
- Centrifugeringshastighet
- Andra funktioner.

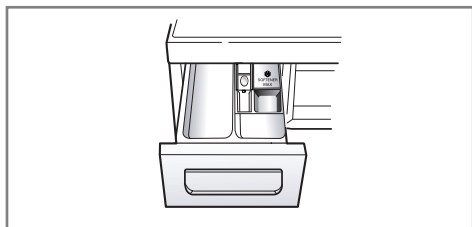

5. Lägg tvättmedel.  
(Se sidan 32~33)



6. Tryck på knappen Start/Paus.

# Så här använder du tvättmaskinen

## ■ Råd och tips

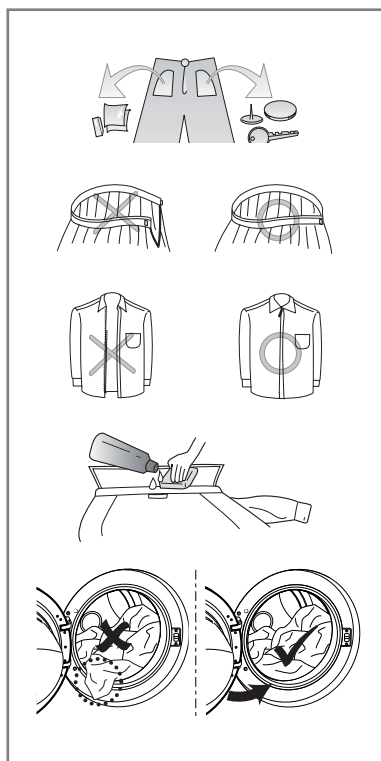
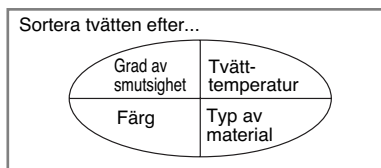

### 1. Tvättmärkning

Titta på tvättmärkingen i dina kläder så får du reda på vilket material plaggen är tillverkade av och hur de ska tvättas.

### 2. Sortering

Det bästa tvättresultatet får du om du sorterar tvätten med likartade plagg som kan tvättas med samma tvättprogram. Olika material kräver olika vattentemperaturer och centrifugeringshastigheter. Tvätta alltid vita/ljusa kläder för sig. Mörkfärgade plagg kan avge färgämnen och ludd som missfärgar ljusa plagg. Tvätta helst inte hårt smutsad tvätt samtidigt med lätt smutsad tvätt.

- Nedsmutsning (hård, normal, lätt)  
Sortera tvätten efter graden av nedsmutsning.
- Färg (vit, ljus, mörk)  
Tvätta vita plagg för sig och kulörta plagg för sig.
- Ludd (avluddande, luddsamlande)  
Tvätta plagg som luddar av sig för sig och plagg som drar åt sig ludd för sig.

### 3. Placering av tvätten i maskinen

Blanda stora och små plagg. Lägg först in stora plagg och placera sedan ut de mindre runt omkring. Tvätta inte enstaka plagg eftersom det kan leda till felaktig belastning. Lägg i stället in ytterligare ett eller två likartade plagg.

- Töm fickor. Gem, spikar, hårklämmor, tändstickor, pennor, mynt, nycklar och liknande hårda saker kan skada både maskinen och dina kläder.
- Stäng dragkedjor och knäpp knappar o.dyl. så att dessa inte hakar i andra plagg.
- Utsatta partier som kragar och ärm- och byxuppslag blir renare om du förbehandlar dem med lite tvättmedel löst i vatten. Förbehandla även fläckar.
- Undvik skador på gummibälgen och tvätt genom att kontrollera att ingen tvätt har klämts fast mellan luckan och bälgen.
- Kontrollera att inga små föremål har fastnat i vecken på gummibälgen runt lucköppningen.

## ⓘ OBS

- Första gången maskinen används, Välj ett tvättprogram (Bomull 60°C , ett halvt mått tvättmedel) och kör programmet med tom maskin. Detta gör trumman ren från eventuella restämnen från tillverkningsprocessen.

# Så här använder du tvättmaskinen

## ■ Tvättprogram

• Välj program beroende på typ av material.

Program	Beskrivning	Typ av material	Temperatur	Maximal tvätt-mängd
<b>Bomull</b>	Säkerställer bästa tvättresultat med en kombination av flera olika trumrörelser	Färgäta plagg (skjortor, nattlinnen, pyjamas, etc) och normalt smutsad bomullstvätt (underkläder).	40°C (Kallt till 95°C)	Nominellt värde
<b>Bomull Ekonomi</b>	Säkerställer ett optimalt tvättresultat med lägre energiförbrukning		60°C (Kallt till 60°C)	
<b>Syntet</b>	Detta program används till plagg och material som ej behöver strykas	Syntetmaterial som polyamid, acryl, polyester, etc	40°C (Kallt till 60°C)	Mindre än 5,5 kg
<b>Blandmaterial</b>	Gör det möjligt att tvätta flera olika material samtidigt	Blandmaterial av bomull och syntet	40°C (Kallt till 40°C)	
<b>Allergy Care</b>	Tar bort allergener såsom kvalster, pollen, och djurhår	Bomull, underkläder, kuddar, täcken, lakan, barnkläder	60°C	Mindre än 3,0 kg
<b>Silent Wash</b>	Tvättprogram som är optimerat för lägsta ljudnivå	Färgäta plagg som skjortor, pyjamas, underkläder samt lätt smutsig vit bomullstvätt	40°C (Kallt till 60°C)	Mindre än 11,0 kg
<b>Fresh-up (Ångning av skrynkliga plagg)</b>	Avlägsnar bakterier och slätar ut skrynklor	Skjortor och blusar i bomull, polyester och blandmaterial	Inget val	3 plagg
<b>Täcke</b>	Detta program är anpassat för skrymmande plagg och föremål som kuddar, bäddmadrass, överdrag till soffa, etc.	Tjocka och stoppade material som bäddmadrass, kuddar, överdrag till soffa, etc.	40°C (Kallt till 40°C)	1 föremål
<b>Outdoor</b>	Detta program är anpassat för funktionsmaterial som skalplagg, sportkläder, etc.	Coolmax, Goretex, Fleece och Sympatex		Mindre än 3,0 kg
<b>Ylle</b> 	Program som är anpassat för att tvätta ylle	Maskintvättbar ull (Endast Pure New Wool)		
<b>Snabbtvätt 30 minuter</b>	Detta program tvättar snabbt en mindre mängd lätt smutsade kläder	Färgad lätt smutsig tvätt	30°C (Kallt till 40°C)	
<b>Endast Tork</b>	Torktumling utan tvättning	Blöt tvätt som kan torktumlas	–	Mindre än 8,0 kg
<b>Tvätt+Tork</b>	Denna programcykel innebär en oavbruten process från tvättning till torkning.	Tvätt som kan torktumlas	40°C (Kallt till 95°C)	
<b>Sköljning+ Centrifugering</b>	Använd för tvätt som endast behöver sköljas eller för att tillföra sköljmedel till tvätten.	Material som går att tvätta	–	Nominellt värde

# Så här använder du tvättmaskinen

## ■ Tabell för torkprogram

Program	Typ av material	Maximal tvätt-mängd
Torkning ekonomi	Bomulls- eller linnematerial såsom bomullshanddukar, t-shirts, linnetytt.	8,0 kg
Torkning Normal		
Torkning Normal Eco		
Strykorr	Bomulls- eller linnematerial som förbereds för strykning.	8,0 kg
Torkning med låg temperatur	Lättskötta textilier, syntetiska material lämpliga för lätt skötsel, Blandat program för tvättbara kläder	5,0 kg
Torkning 30min.	–	0,5 kg
Torkning 60min.	–	1,5 kg
Torkning 120min.	–	3,0 kg

- Vattentemperatur: Välj vattentemperatur som passar plagget. Följ alltid plaggtillverkarens anvisningar vid tvätt.
- Ställ in programmet på "Tvätt: Bomull Ekonomi 60°C+ Intensiv + 1600rpm" och "Tork: Torkning Normal Eco (Torkkapacitet för första torkcykeln 6,0 kg, Torkkapacitet för andra torkcykeln: 6,0 kg)" för testning enligt EN50229.
- Testresultaten beror på vattentryck, vattnets hårdhet, temperatur på inkommande vatten, rumstemperatur, typ av och mängden tvätt, nedsmutsningsgrad, typ av och mängden tvättmedel, variationer i elnätet och andra valda alternativ.



WOOLMARK  
APPAREL CARE

Ylletvättprogrammet för den här maskinen har godkänts av Woolmark för tvätt av tvättbara Woolmark-produkter förutsatt att produkterna tvättas enligt tvättanvisningarna på klädesetiketten och anvisningarna från tillverkaren av tvättmaskin M1008.

## ⓘ OBS

- Neutralt tvättmedel rekommenderas. Ylletvättprogrammet har skonsam tumling och låg centrifugeringshastighet för minsta slitage.
- Välj maximal centrifugeringshastighet för tvättprogrammet för att garantera torkningsresultatet.
- Då mängden tvätt som ska tvättas i ett program inte överskrider den tillåtna max. vikten för torkprogrammet, rekommenderas tvättning och torkning i en följd.

# Så här använder du tvättmaskinen

## ■ Extra Tillval

Program	Tillval				Tvätt		
	Fördröjning av starttid	Ångtvätt	Favorit	Förtvätt	Förkortning av tvättiden	Intensiv	Normal
Bomull	●	●	●	●	●	●	●
Bomull Ekonomi	●	●	●	●	●	●	●
Syntet	●	●	●	●	●	●	●
Blandmaterial	●	●	●	●	●	●	●
Allergy Care	●	●*	●			●	●
Silent Wash	●		●	●	●	●	●
Fresh-up (Ångning av skrynkliga plagg)		●*	●				
Täcke	●	●	●		●	●	●
Outdoor	●		●		●	●	●
Ylle 	●		●			●	●
Snabbtvätt 30 minuter	●		●			●	●
Endast Tork	●		●				
Tvätt+Tork	●		●	●	●	●	●
Sköljning+Centrifugering	●		●				

\* : Detta Tillval ingår automatiskt och kan inte tas bort.

\*\* : Denna funktion är automatiskt inkluderad i programcykeln men kan avaktiveras.



# Så här använder du tvättmaskinen

## ■ Driftsdata

Program	Max RPM
Bomull	1600
Bomull Ekonomi	1600
Syntet	1000
Blandmaterial	1600
Allergy Care	1600
Silent Wash	1000
Fresh-up (Ångning av skrynkliga plagg)	–
Täcke	1000
Outdoor	800
Ylle 	800
Snabbtvätt 30 minuter	1600
Endast Tork	1600
Tvätt+Tork	1600
Sköljning+Centrifugering	1600



# Så här använder du tvättmaskinen

## ■ Kontrollpanel

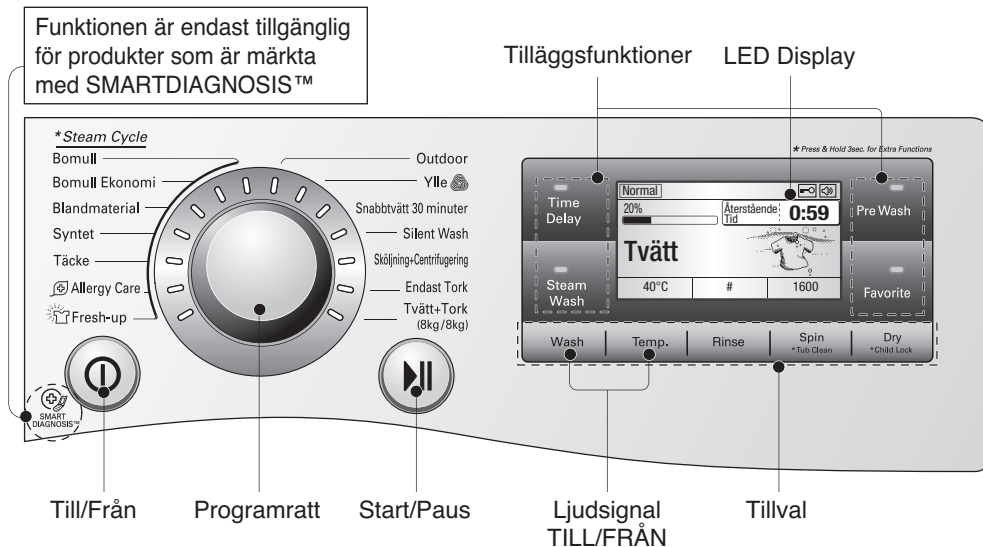

### Till/Från

- Slå på strömmen genom att trycka på Till/Från.
- Till/Från kan även användas till att ångra inställning av Fördröjning av starttid.

### Programratt

- Du kan välja mellan program beroende på typ av tvätt.
- Lampan tänds när funktionen/programmet har aktiverats.

### Start/Paus

- Start/Paus använder du till att starta och stoppa tvättprogrammet.
- Tryck på Start/Paus om du tillfälligt vill stoppa tvättprogrammet.
- När du har tryckt på Start/Paus stängs strömmen automatiskt av efter 4 minuter.

### Tilläggsfunktioner

- Använd dessa knappar för att välja önskade programcykler.

### LCD Display

- Displayen visar inställningarna, uppskattad återstående tid och statusmeddelanden från maskinen. Displayen kommer att vara på under cykeln.

### Tillval

- Detta låter dig välja ytterligare Tillval och tänds efter önskat val.

### Språkval

- Det förinställda språket är engelska. Språkeställningen kan endast ändras när LCD-displayen är påslagen. Slå på strömmen med Till/Från-knappen och tryck in knappen "Fördröjning av starttid och Ångtvätt" i 3 sekunder tills språkvalsmenyn "Select a Language" visas i displayen.

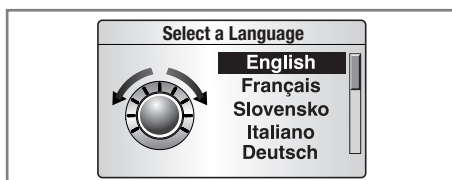

# Så här använder du tvättmaskinen

## ■ Tilläggsprogram

### Fördröjning av starttid

Du kan ställa in en tidsfördröjning så att tvättmaskinen startar automatiskt och avslutas efter ett viss tidsintervall.

#### 🚫 OBS

- Tidsfördröjningen innebär att du anger tidpunkt när programmet skall vara färdigt. Den verkliga programtiden kan variera beroende på vattentemperatur, tvätt och andra faktorer

1. Tryck på Till/Frånknappen.
2. Välj program.
3. Tryck på knappen "Fördröjning av starttid" (Time Delay) och ange hur många timmar framåt du önskar att tvätten ska vara färdig.
4. Tryck på knappen Start/Paus.

### Ångtvätt

Ångtvättfunktionen höjer tvättkraften med låg energiförbrukning.

Ångan är ett tillval som komplement till önskat tvättprogram.

1. Tryck på Till/Frånknappen.
2. Välj ett önskat program (Ångtvättprogram).
3. Tryck på knappen Ångtvätt (Steam Wash).
4. Tryck på knappen Start/Paus.

#### ▶ Ångtvätt

- Kraftigt smutsade kläder, underkläder eller babykläder.
- Ångtvätt finns i programmen för **Bomull**, **Bomull Ekonomi**, **Blandmaterial**, **Syntet**, **Täcke**, **Allergy Care** och **Fresh-up**.
- Fresh-up programmet använder alltid ånga.
- Lägg inte in känsliga plagg som ylle, siden och plagg som lätt missfärgas.

### Favorit

Favorit program tillåter dig att spara en skraddarsydd tvättcykel för framtida användning.

1. Tryck på Till/Frånknappen.
2. Välj program.
3. Välj önskade tillval. (Funktioner, antal sköljningar, centrifugeringshastighet, vattentemperatur etc.)
4. Tryck ned och håll kvar favorit knappen i 3 sekunder (2 ljudsignaler).

Favoritprogrammet är nu sparad för framtida användning. För att återanvända programmet, välj Favorit samt tryck på Start/Paus.

### Förtvätt

Om tvätten är hårt smutsad, använd tillvalet " Förtvätt ".

1. Tryck på Till/Frånknappen.
2. Välj program.
3. Tryck på Förtvätt knappen.
4. Tryck på knappen Start/Paus.

# Så här använder du tvättmaskinen

## ■ Tillval

### Tvätta

- **Förkortning av tvättiden** : Detta Tillval kan användas för att minska tiden för tvättprogrammet
- **Intensiv** : Om tvätten är mer smutsig används "Intensiv" tillvalet.

### Sköljning

- **Skölj<sup>+</sup> + Sköljstopp** : Lägger till en extra sköljning och pausar därefter programmet. För att tömma maskinen tryck på start knappen
- **Normal + Sköljstopp** : Efter sköljprocessen stannar programmet. För att tömma maskinen tryck på start knappen
- **Skölj<sup>++</sup>** : Lägger till två extra sköljningar
- **Skölj<sup>+</sup>** : Lägger till en extra sköljning

### Centrifugering

- Centrifughastighet kan väljas genom att upprepade gånger trycka på centrifugering (Spin) knappen.

### Vattentemp.

- Ställ in önskad vattentemperatur med knappen för temperatur (Temp.).
  - Kallt
  - 20°C, 30°C, 40°C, 60°C, 95°C
- Möjlighet att ändra vattentemperatur beror på det valda programmet.

## ■ Andra funktioner

### Endast centrifugering

1. Tryck på Till/Frånknappen.
2. Välj centrifugeringshastighet.
3. Tryck på knappen Start/Paus.

### ⓘ OBS

- När du väljer "0 / Ingen centrifugering" kommer trumman under en kort tid rotera med låg hastighet för att snabbt tömma maskinen på vatten.

### Ångning av skrynkliga plagg

1. Tryck på Till/Frånknappen.
2. Välj Fresh-up programmet .
3. Tryck upprepade gånger på ångtvättnappen (Steam Wash) tills korrekt antal plagg visas på displayen.
4. Tryck på knappen Start/Paus.

### ⓘ OBS

- För bästa resultat rekommenderas att lasta maskinen med max 3 plagg. När programmet är klart kommer trumman fortsätta rotera sakta i 30 minuter för att förhindra skrynkling. Du kan när som helst ta ut plaggen under denna tid genom att trycka på valfri knapp.

# Så här använder du tvättmaskinen

## ■ Barnlåsfunktion

Välj denna funktion för att låsa knapparna på manöverpanelen. "Barnlåsfunktion" kan ställas in endast under påbörjad tvättcykel.



### Låsning av kontrollpanelen

1. Tryck in båda Barnlåsfunktionknapparna samtidigt.
2. En signal hörs och " " kommer upp momentant på LCD panelen. När barnlåset är aktiverat är alla knappar låsta förutom strömbrytarknappen.

### ❗ OBS

- När barnlåset är aktiverat kommer LCD-displayen att alternera mellan " " och återstående tid. Eventuella strömbrott påverkar inte barnlåsfunktionen. Du måste inaktivera Barnlåsfunktion innan du kan komma åt några andra funktioner.



### Upplåsning av kontrollpanelen

1. Tryck in båda Barnlåsfunktionknapparna samtidigt.
2. En signal hörs och den återstående tiden för pågående program kommer upp igen på LCD panelen.

## ■ Ljudsignal TILL / FRÅN

Ljudsignal TILL / FRÅN kan ställas in endast under tvättcykelns gång.

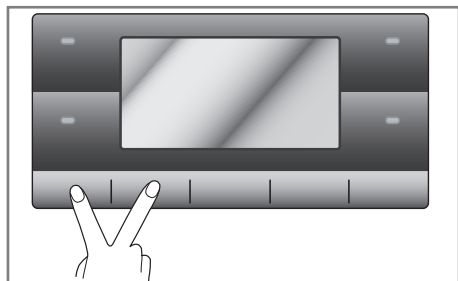

1. Under en pågående tvättcykel tryck in knapparna Tvätt (Wash) och Vattentemp. (Temp.) samtidigt under 3 sekunder för att ställa ljudsignal TILL / FRÅN. När Ljudsignal TILL / FRÅN är inställd, sparas inställningen även efter att maskinen stängts av med knappen Till/Från.

### ❗ OBS

- Om du vill återställa funktionen ljudsignal, upprepa denna process

# Så här använder du tvättmaskinen

## ■ Rengöring av trumman

Rengöring av trumman (Tub Clean) är ett specialprogram för att rengöra tvättmaskinen invändigt. En högre vattennivå används tillsammans med en högre rotationshastighet. Kör detta program regelbundet.

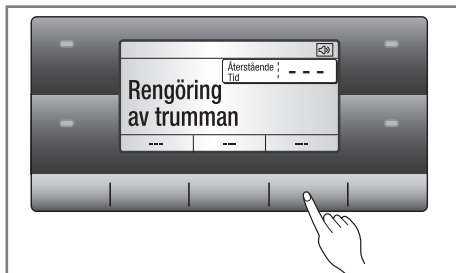

1. Ta bort alla kläder och föremål från trumman och stäng dörren.
2. Öppna tvättmedelsfacket och applicera avkalkningsmedel i facket för huvudtvätt.
3. Stäng tvättmedelsfacket långsamt.
4. Slå på maskinen med Till/Från knappen. Tryck därefter in knapparna Rengöring av trumman (Tub Clean) samtidigt i 3 sekunder. "Rengöring av trumman" kommer att visas på LCD-displayen.
5. Tryck på Start/Paus knappen för att starta.
6. Efter avslutat program, lämna dörren öppen så trumman kan vädras ut och torka.

## ⓘ OBS

- Använd inte tvättmedel vid trumrengöring.
- Detta kan generera skumbildning och läckage från maskinen.
- "Tub Clean" visas i LCD displayen efter var 30:e tvättcykel. Kör Tub Clean programmet. Vänligen använd Tub Clean programmet när du tvättat klart. Vänligen ta ur tvätten och tryck in Tub Clean knappen

## ⚠ VAR FÖRSIKTIG

- Om det finns små barn i närheten av maskinen, håll alltid uppsikt när dörren står öppen.

## ■ Dörrlås & Vägning av tvätt

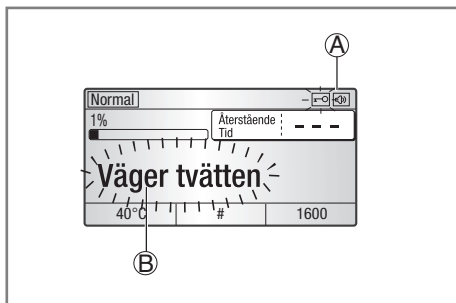

- Ⓐ "Dörrlås" - Under en pågående programcykel kommer dörren av säkerhetsskäl vara låst och ikonen Dörrlås (A) lyser. För att tillfälligt öppna dörren inaktiveras dörrlåset genom att trycka in Start/Paus knappen. Dörren öppnas efter några sekunder
- Ⓑ "Väger tvätten" ikonen (B) tänds när maskinen påbörjar vägning av tvätten. Under denna process roterar trumman långsamt i några sekunder.

# Så här använder du tvättmaskinen

## ■ Tork

- Kallvattenkranen måste vara på under torkningscyklerna.

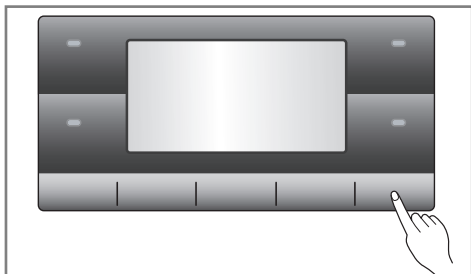

- De automatiska sensorstyrda torkprogrammen gör det enkelt att tvätta och torktumla.
- För en jämn torkning ska man se till att alla artiklar är av liknande material och grovlek.
- Överbelasta inte trumman genom att stoppa in för många plagg i trumman då dessa måste kunna tumlas fritt.
- Om du öppnar dörren och avlägsnar plaggen innan torktumlaren har avslutat sin cykel, kom ihåg att trycka på start/paus-knappen .
- Genom att trycka på knappen torkning (Dry), kan du välja torkningsgrad: Torkning Normal Eco – Torkning Normal – Stryktorrt – Torkning med låg temperatur – 120 – 60 – 30 – Torkning ekonomi
- När torkningen har avslutats visas "Nedkylning". Genom att trycka på "Start/paus"-knappen avslutar man programmet. Om du inte trycker in "Start/paus"-knappen avslutas programmet automatiskt efter ungefär 4 timmar. "Nedkylning" visas i displayen under denna avkylningsprocess.

### ⓘ OBS

- Om maskinen sätts i pausläge under pågående torkningscykel kommer torkfläkten stanna under 60 sekunder.

## 1. Automatguide för torkning

- De flesta material och plagg kan torkas med de automatiska sensorprogrammen. Elektroniska sensorer mäter utloppstemperaturen för ökning eller sänkning av torktemperaturerna vilket ger snabbare reaktionstid och bättre temperaturkontroll.
- Rekommenderade automatiska torkningsprogram för en viss typ av kläder.
  - a) Torkning med låg temperatur : Väljs för syntetiska material.
  - b) Stryktorrt : Om du vill stryka kläder.
  - c) Torkning Normal Eco : Väljs för bomull - Detta program reducerar tid och energiförbrukning under torkningen.
  - d) Torkning Normal : Väljs för bomull
  - e) Torkning ekonomi : En speciell cykel för att reducera vattenanvändningen under torkcykeln.
  - f) Torkning (30/60/120 minuter)
    - 30 min. : Bomull/Frotté 0,5 kg
    - 60 min. : Bomull/Frotté 1,5 kg
    - 120 min. : Bomull/Frotté 3,0 kg

### ⓘ OBS

- Den uppskattade torkningstiden vid ett automatiskt program kan avvika från den faktiska programtiden. Typen av material, klädesmängd och vald torkningsgrad påverkar torktiden.
- Under de sista 11 minuterna i torkprocessen, känner en sensor (termistor) av klädernas torktillstånd. Om torrhetsgraden är låg, kommer torktid att läggas till med max. 10 min. och "11" min. kommer att visas i displayfönstret.

# Så här använder du tvättmaskinen

## 2. Guide för torkningstid

- Genom att trycka på torkningsknappen kan man välja torktiden.
- Torkprocessen kan som mest pågå under 240 min. Om man endast väljer torkning kommer torkningsprocessen att starta efter centrifugering.
- Dessa torktider ges som en guide för att hjälpa dig med att ställa in din torktumlare på manuell torkning. Torktider kan skilja sig mycket åt beroende på fuktighetsnivån, rumstemperaturen och materialtypen och din egen erfarenhet kommer att vara din bästa vägledning.

### Artiklar av ylle

- Tumla inte torra ylleartiklar. Dra dem till sin naturliga form och torka dem i horisontellt läge.

### Vävda och virkade tyger

- Vissa vävda och virkade tyger kan komma att krympa, olika mycket, beroende på kvaliteten.
- Sträck alltid ut dem direkt efter torkning.

### Strykfria material och syntetiskt material

- Överbelasta inte torktumlaren
- Ta ut strykfria artiklar så snart torktumlaren slutar att reducera skrynklor.

### Fiber- eller lädermaterial

- Kontrollera alltid tillverkarens anvisningar.

### Bebiskläder och nattlinnen

- Kontrollera alltid tillverkarens anvisningar.

### Gummi och plast

- Torka inte några artiklar som är tillverkade av eller innehåller gummi eller plast, som:
  - a) Förkläden, haklappar, stolsöverdrag
  - b) Gardiner och bordsdukar
  - c) Badrumsmattor

### Fiberglas

- Torka inte artiklar av fiberglas i torktumlaren. Glaspartiklar som stannar kvar i torktumlaren kan fastna i dina kläder nästa gång du använder torktumlaren och irritera din hud.

## 3. Slutförande av torkning

- När torkprocessen är slutförd, visas "Nedkylning" [Avkylning] på multidisplayen.
- Avkylningsprocessen startar automatiskt när en torkcykel har slutförts.
- För att undvika skrynkliga kläder bör dessa tas ur maskinen snarast efter avslutat torkprogram.
- Nedkylningsprocessen tumlar, fördelar om och fluffar emellanåt upp kläderna under ca 4h efter avslutat torkprogram.
- "Nedkylning"-meddelandet kommer att fortsätta att visas tills kläderna har tagits bort eller start/paus-knappen tryckts in.

### **OBS**

- "Nedkylning" står för skrynklereducering. Torkprogrammet är klart, avsluta skrynklereduceringen genom att trycka på valfri knapp.

# Dosering av tvättmedel

## ■ Dosering av tvättmedel och sköljmedel

### ► Doseringsbehållaren

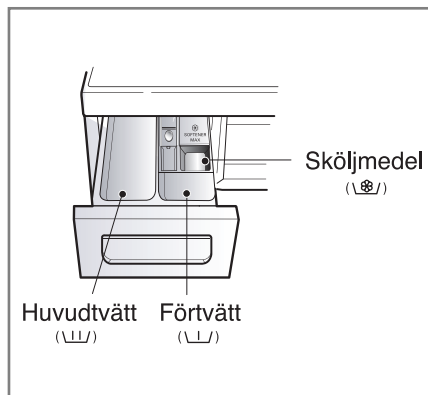

- Endast huvudtvätt → \\|/
- Förtvätt + huvudtvätt → \\|/ • \\|/

### ⚠ VARNING

- Förvara tvätt- och rengöringsmedel utom räckhåll för barn.
- Överdosera ej tvättmedel, mjukmedel eller blekmedel då detta kan rinna över.
- Kontrollera att korrekt mängd tvättmedel används.

### ► Dosering av sköljmedel

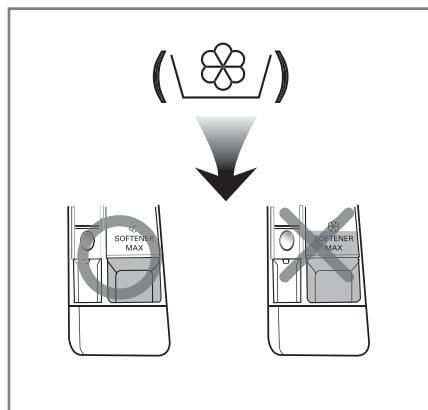

- Vid dosering av sköljmedel får nivån inte överstiga linjen som anger maxnivån. Stäng tvättmedelsbehållaren långsamt. Om du fyller på för mycket sköljmedel kan det rinna in i maskinen för tidigt och ge fläckar på kläderna.
- Lämna inte kvar sköljmedel i facket längre tid än 2 dagar. (Sköljmedel kan hårdna.)
- Sköljmedel tillsätts automatiskt under den sista sköljcykeln.
- Öppna inte facket när vatten strömmar genom sköljmedelsfacket.
- Lösningssmedel (bensen etc.) får inte användas.

### ⓘ OBS

- Häll inte sköljmedel direkt på kläderna.



# Dosering av tvättmedel

## ► Dosering av tvättmedel

- Följ tvättmedelstillverkarens doseringsanvisningar
- Överdosing av tvättmedel orsakar överflödigt skum vilket kan försämra tvättresultatet och överbelasta motorn.
- Vi rekommenderar användning av tvättmedel i pulverform för bästa tvättresultat.
- Om du önskar använda flytande tvättmedel, vänligen följ anvisningarna enligt tvättmedelsförpackningen.
- Applicera det flytande tvättmedlet direkt i facket för huvudtvättmedel endast om maskinen startas omgående.
- Då flytande tvättmedel kan hårdna om det inte används omgående bör dessa ej användas tillsammans med "Fördröjning av starttid" (Time Delay) eller "Förtvätt" (Pre-wash).
- Om det bildas för mycket skum, använd en mindre mängd tvättmedel.
- Doseringen av tvättmedel kan behöva anpassas till vattentemperaturen, vattnets hårdhet, tvättgodsets storlek och graden av nedsmutsning. Kraftig skumbildning ger sämre tvättresultat.

## ▲ VARNING

- Låt inte tvättmedlet hårdna då detta kan blockera vattengenomströmning, försämra sköljresultat samt ge dålig lukt.
- Applicera ej utspädd klorin/blekmedel direkt på tvätten eller inne i trumman. Detta kan skada plaggen.

## ⓘ OBS

- Fylld maskin : följ tillverkarens anvisningar.
  - Halvfylld maskin : 3/4 av normal mängd.
  - Minimal tvättmängd : 1/2 av normal mängd.
- Tvättmedlet spolats från facket i början av programmet.

## ► Vattenavhårdare

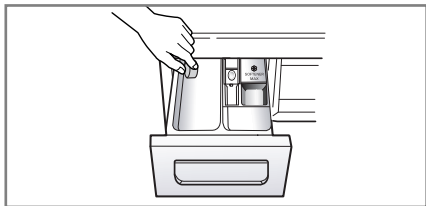

- Vattenavhårdare kan användas för att minska användningen av tvättmedel i områden med extremt hårt vatten. Dosera enligt mängden som anges på paketet. Lägg först i tvättmedel och därefter vattenavhårdare.
- Använd mängden tvättmedel som anges för mjukt vatten.

## ► Användning av tvättmedelstabletter

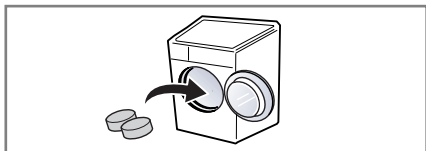

1. Öppna luckan och lägg in tabletten i trumman.

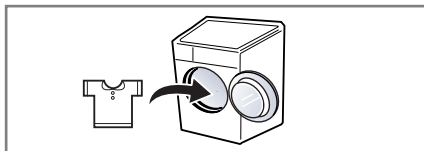

2. Lägg därefter in tvätten i trumman.

# Underhåll

- Kom ihåg att alltid dra ut nätsladden innan du rengör tvättmaskinens invändigt.
- Tag bort nätsladden och förstör stickkontakten när maskinen ska slängas. Förstör även lucklåset. Därmed undviker du att maskinen kan bli en dödsfälla för barn.

## ■ Filtret i tilloppslangen

- Om vattnet inte spolas in i tvättmedelsfacket blinkar felmeddelandet "  " på kontrollpanelen.
- Om vattnet är mycket hårt eller innehåller kalkavlagringar kan filtret i tilloppslangen bli tilltäppt. Därför kan det vara bra att rengöra filtret då och då.

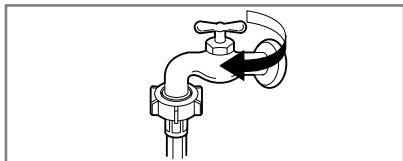

1. Stäng vattenkranen.

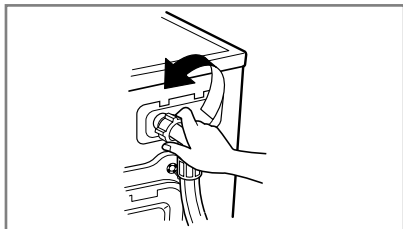

2. Skruva loss vattenslangen.

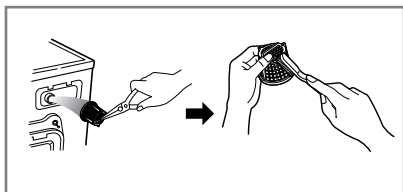

3. Rengör filtret med en hård, styv borste.

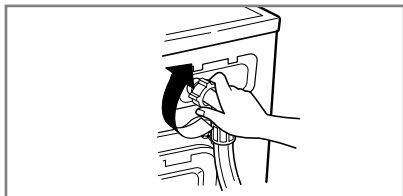

4. Montera tillbaka vattenslangen.

# Underhåll

## ■ Pumpfilter

- Filtret samlar upp trådar och små föremål från tvätten.
- Rengör detta filter regelbundet.

### ⚠ VAR FÖRSIKTIG

- Innan du rengör pumpfiltret måste du tömma maskinen med avloppsslangen.
- **Var försiktig om vattnet som ska tömmas är varmt.**

- Låt vattnet svalna innan du rengör pumpfiltret, utför en akut tömning eller behöver öppna dörren i en nödsituation.

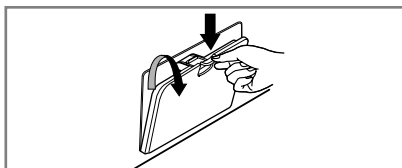

1. Öppna den nedre skyddskåpan.  
Och dra ut avloppsslangen.



2. Ta ur proppen ur avloppsslangen.  
Öppna sedan pumpfiltret genom att vrida åt vänster.

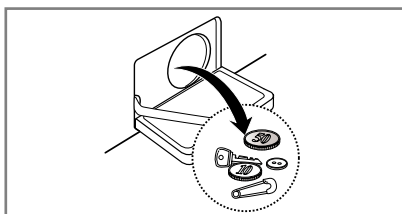

3. Avlägsna alla främmande föremål ur pumpfiltret.

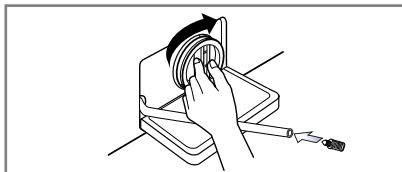

4. Efter rengöringen ska pumpfiltret vridas fast på nytt och tömningspluggen sätts tillbaka på avloppsslangen.

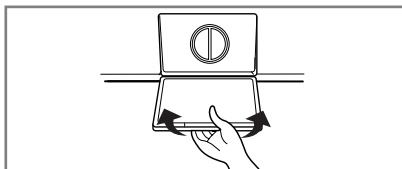

5. Stäng den nedre skyddskåpan.

# Underhåll

## ■ Doseringsbehållaren

- Med tiden kan tvättmedel och sköljmedel avlagras i facken.
- Därför bör du då och då rengöra facken under rinnande vatten.
- Du kan ta loss hela behållaren från maskinen genom att trycka ned spärren och dra ut den.
- Ta bort den övre delen av sköljmedelsfacket så blir det lättare att rengöra facket.

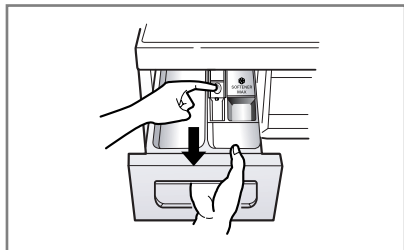

1. Dra ut tvättmedelsfacket.

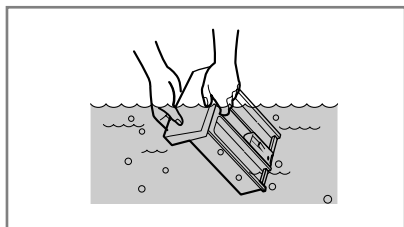

2. Rengör tvättmedelsfacket under rinnande vatten.

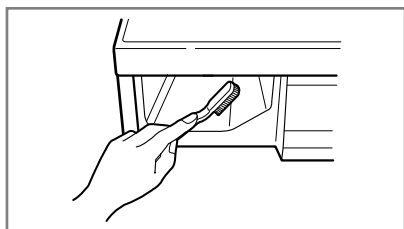

3. Rengör insidan av urtagningen t.ex med en gammal tandborste.

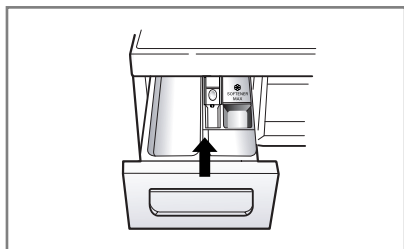

4. Sätt in tvättmedelsfacket.

# Underhåll

## ■ Tvättrumman

- Om du bor i ett område med hårt vatten kommer det med tiden att bildas kalkavlagringar i tvättmaskinen som är svåra att upptäcka och besvärliga att få bort. Så småningom kan kalkavlagringarna orsaka störningar i driften och om du inte får bort kalken måste du till sist byta ut maskinen.
- Även om tvättrumman är tillverkad av rostfritt stål kan det ändå bildas små rostfläckar via mindre metallföremål (gem, säkerhetsnålar etc.) som ligger kvar i maskinen.
- Tvättrumman bör därför rengöras med jämna mellanrum.
- Om du använder kalkborttagningsmedel, färg- eller blekmedel, kontrollera då att medlen är avsedda för tvättmaskiner.
- Kalkborttagningsmedlet kan innehålla ämnen som angriper vissa delar av tvättmaskinen.
- Rostfläckar tas bort med rengöringsmedel som är särskilt avsett för rostfritt stål.
- Använd aldrig stålull.

## ■ Rengöring av tvättmaskinen

### ► Utvändigt

- Du kan förlänga tvättmaskinens livstid genom att sköta den noggrant.
- Utvändigt kan du rengöra maskinen med varmt vatten och ett mildt (ej repande) rengöringsmedel.
- Torka omedelbart bort överflödigt vatten. Eftertorka med fuktig trasa.
- Vassa föremål kan skada ytan.

### ► Invändigt

- Torka av lucköppningen, luckpackningen och luckglaset.
- Dessa ytor måste hållas rena för att luckan ska förbli vattentät.
- Kör regelbundet "Tub Clean" specialprogram eller tvättprogram 95°C med tom maskin utan tvättmedel.
- Upprepa processen vid behov.

## ⓘ OBS

- Använd endast rengöringsmedel som rekommenderas för tvättmaskiner när du avlägsnar kalkavlagringar.

## ■ Exponering för låga temperaturer

Om tvättmaskinen utsätts för temperaturer under 0 C, antingen på uppställningsplatsen eller under förflyttning, måste du vidta följande åtgärder för att förhindra att maskinen skadas:

- Stäng vattenkranen.
- Lossa slangar från vattenkranen och töm slangarna.
- Sätt i nätsladden i jordat uttag.
- Se till att trumman är tom. Tillsätt 3,8 l giftfritt frostskyddsmedel. Stäng luckan.
- Ställ in centrifugering och låt maskinen centrifugera i 1 minut så att allt vatten töms från tvättrumman. Allt frostskyddsmedel kommer inte att drivas ut.
- Dra ut nätsladden, torka trumman invändigt och stäng luckan.
- Ta ut doseringsbehållaren. Töm ut eventuellt vatten i facken och torka dem. Sätt tillbaka doseringsbehållaren.
- Låt tvättmaskinen stå upprätt på fötterna.
- När frostskyddsmedlet inte längre behövs rengör du maskinen genom att köra ett helt tvättprogram med tvättmedel men utan tvätt.

# Felsökning

- Tvättmaskinen är utrustad med automatiska säkerhetsfunktioner som på ett tidigt stadium upptäcker och diagnostiserar fel.  
Om maskinen inte fungerar som den ska, eller om den inte fungerar alls, ska du kontrollera följande punkter innan du ringer servicetekniker.

## ■ Diagnostisering av problem













Fel	Möjlig orsak	Lösning
Maskinen skramlar och för oljud	<ul style="list-style-type: none"><li>• Finns det främmande föremål som mynt eller säkerhetsnålar i trumman eller pumpen?</li></ul>	Stanna maskinen och kontrollera trumman och silen. Om ljudet fortfarande hörs efter omstart av maskinen ska du ringa behörig servicetekniker.
Det dunkar i maskinen	<ul style="list-style-type: none"><li>• Tung tvätt medför ofta ett dunkande ljud. Detta är normalt.</li></ul>	Om ljudet inte försvinner är det troligen obalans i maskinen. Stanna maskinen och omfördela tvätten.
Maskinen vibrerar	<ul style="list-style-type: none"><li>• Är alla transportsäkringar och allt emballage borttaget?</li><li>• Står alla fötterna stadigt på golvet?</li></ul>	Se bruksanvisningen om skruvarna inte har tagits bort vid installationen. Tvätten är ojämnt fördelad i trumman. Stoppa maskinen och omfördela tvätten.
Maskinen läcker vatten eller svämmar över av vatten eller skum	<ul style="list-style-type: none"><li>• Är tilloppsslangen korrekt fastsatt i vattenkranen och maskinen?</li><li>• Är det stopp i avloppet?</li></ul>	Sätt i tilloppsslangen korrekt.  Rensa avloppet. Kontakta rörmokare vid behov.  Använder du för mycket eller olämpligt tvättmedel? Skumbildning kan orsaka vattenläckage.
Maskinen tar inte in vatten eller tar in vatten långsamt	<ul style="list-style-type: none"><li>• Är vattentrycket i kranen dåligt?</li><li>• Är vattenkranen helt öppen?</li><li>• Finns det veck på tilloppsslangen?</li><li>• Är filtret i tilloppsslangen tilltäppt?</li></ul>	Prova med en annan kran i huset. Öppna kranen helt. Räta ut tilloppsslangen.  Kontrollera filtret i tilloppsslangen.
Maskinen tömmer inte eller tömmer långsamt	<ul style="list-style-type: none"><li>• Finns det veck på avloppsslangen eller är den tilltäppt?</li><li>• Är pumpfiltret tilltäppt?</li></ul>	Räta ut eller rengör avloppsslangen.  Rengör pumpfiltret.

# Felsökning

Fel	Möjlig orsak	Lösning
Maskinen startar inte	<ul style="list-style-type: none"> <li>• Är stickkontakten ansluten till vägguttaget? Glappar kontakten?</li> <li>• Har säkringen gått, överspänningsskyddet utlösts eller är det strömbrott?</li> </ul>	<p>Kontrollera att stickkontakten sitter ordentligt i vägguttaget.</p> <p>Återställ överspänningsskyddet eller byt säkring. Använd endast rekommenderad säkring. Om strömkretsen är överbelastad ska felet åtgärdas av behörig elektriker.</p>
Maskinen centrifugerar inte	<ul style="list-style-type: none"> <li>• Är vattenkranen stängd?</li> <li>• Är luckan ordentligt stängd?</li> </ul>	<p>Öppna vattenkranen.</p> <p>Kontrollera att luckan är ordentligt stängd och tryck på Start/Paus. När du har tryckt på Start/Paus kan det ta några sekunder innan tvättmaskinen börjar centrifugera. Luckan måste vara låst innan centrifugering kan påbörjas.</p> <p>Lägg in ytterligare 1 eller 2 plagg för att få en jämnare belastning.</p> <p>Omfördela tvätten i trumman så att centrifugeringen kan göras korrekt.</p>
Luckan går inte att öppna		<p>Av säkerhetsskäl kan luckan inte öppnas när maskinen har startat. Vänta någon minut innan du öppnar luckan så att den elektriska låsmekanismen hinner frikopplas.</p>
Tvättprogrammet tar längre tid än normalt		<p>Tvättiden kan variera beroende på mängden tvätt, vattentrycket, vattentemperaturen och andra faktorer. Om maskinen upptäcker att obalans föreligger eller om antiskumprogrammet är aktiverat kan tvättiden öka.</p>
Mjukmedel har överdoserats	Överdoserering av mjukmedel kan orsaka att det rinner över.	Använd mjukmedlets rekommenderade mängd. Överskrid ej över max markeringen.
Mjukmedel tas in för tidigt		Stäng tvättmedelsfacket försiktigt. Öppna ej tvättmedelsfacket under programgång.
Problem med torkningen	• Torkar inte	Överbelasta inte Kontrollera att tvättmaskinen dräneras ordentligt så att tillräckligt med vatten dras ut. Klädesladdningen är för liten för att tumlas ordentligt. Lägg till ett par handdukar.

# Felsökning

## ■ Felmeddelanden

Fel	Möjlig orsak	Lösning
	<ul style="list-style-type: none"> <li>• Är vattentrycket i kranen dåligt?</li> <li>• Är vattenkranen helt öppen?</li> <li>• Är tilloppslangen veckad?</li> <li>• Är filtret i tilloppslangen tilltäppt?</li> </ul>	<p>Prova med en annan kran i huset. Öppna kranen helt. Räta ut tilloppslangen. Kontrollera filtret i tilloppslangen.</p>
	<ul style="list-style-type: none"> <li>• Är avloppsslangen veckad eller tilltäppt?</li> <li>• Är pumpfiltret tilltäppt?</li> </ul>	<p>Räta ut eller rengör avloppsslangen.  Rengör pumpfiltret.</p>
	<ul style="list-style-type: none"> <li>• Är det för lite tvätt i maskinen?</li> <li>• Är tvätten ojämnt fördelad i trumman?</li> <li>• Maskinen är utrustad med en funktion som upptäcker och korrigerar obalans. Om enstaka tungt tvättgods stoppas in i maskinen, t.ex. badmatta, morgonrock etc., kan centrifugeringen avbrytas eller stoppas helt om för stor obalans uppstår även efter det att centrifugering har startats flera gånger.</li> <li>• Om tvätten är för våt efter slutfört program, ska du balansera belastningen genom att stoppa in små plagg och upprepa centrifugeringen.</li> </ul>	<p>Lägg in ytterligare 1 eller 2 plagg för att få en jämnare belastning. Omfördela tvätten i trumman så att centrifugeringen kan göras korrekt.</p>
	 <ul style="list-style-type: none"> <li>• Är luckan öppen?</li> </ul>	<p>Stäng luckan. Om "E1" inte försvinner, ring servicetekniker. ( ☎ 0770-54-54-54 )</p>
		<p>Dra ut nätsladden och ring servicetekniker. ( ☎ 0770-54-54-54 )</p>
	<ul style="list-style-type: none"> <li>• Om maskinen blir överfull av vatten pga. felaktig vattenventil visas felmeddelandet "FE" i displayen.</li> </ul>	<p>Stäng vattenkranen. Dra ut nätsladden. Ring servicetekniker. ( ☎ 0770-54-54-54 )</p>
	<ul style="list-style-type: none"> <li>• Om maskinen upptäcker att vattennivån är fel visas felmeddelandet "PE".</li> </ul>	
	<ul style="list-style-type: none"> <li>• Överbelastning på motorn</li> </ul>	<p>Låt tvättmaskinen stå i 30 minuter för att låta motorn svalna; starta sedan om programmet.</p>
	<ul style="list-style-type: none"> <li>• Strömavbrott.</li> </ul>	<p>Starta om tvättprogrammet.</p>
	<ul style="list-style-type: none"> <li>• Vattenläckage.</li> </ul>	<p>Ring efter servicetekniker. ( ☎ 0770-54-54-54 )</p>
	<ul style="list-style-type: none"> <li>• Kontrollera vattentillförseln.</li> </ul>	<p>Vrid på kranen. Om "dHE" inte öppnas, dra ur strömkontakten och kalla på service.</p>



# Felsökning

## ⓘ OBS

- Funktionen är endast tillgänglig för produkter som är märkta med SMARTDIAGNOSIS™.
- Telefoner med statisk funktion kan medföra överföringsproblem med SMARTDIAGNOSIS™.

## ■ Använd SMARTDIAGNOSIS™

- Använd denna funktion när LG:s kundservice ber dig aktivera den. Överföringen sker med ljudsignaler likt en fax, vilka endast kan tolkas av kundservice.
- SMARTDIAGNOSIS™ funktionen kan endast användas om tvättmaskinen är ansluten till ström. Om du ej kan starta maskinen kommer felsökning endast ske manuellt utan SMARTDIAGNOSIS™. Om du upplever problem med din tvättmaskin, ring LG:s kundservice. Följ kundservice anvisningar och utför följande åtgärder när du blir ombedd.



1. Tryck på Till/Frånknappen för att starta maskinen. Tryck inte på någon av de övriga knapparna eller programväljaren.

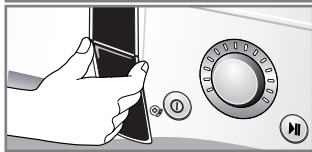

2. Kundservice kommer be dig att placera telefonens mikrofon tätt framför Till/Frånknappen.

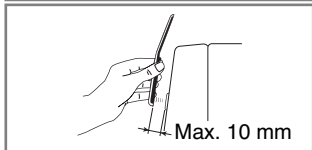

3. Tryck in "TEMP." knappen i 3 sekunder samtidigt som du håller mikrofonen tätt placerad mot Till/Frånknappen.
  4. Håll kvar telefonen i denna position tills ljudsignalerna upphör. Överföringsprocessen tar ca 6 sekunder och displayen visar återstående tid.
    - För bästa resultat skall telefonen ej flyttas under pågående överföring.
    - Om överföringen inte sker korrekt kan du bli ombedd att utföra överföringsprocessen på nytt.
    - Om strömknappen trycks in under överföringen avslutas SMARTDIAGNOSIS™.
  5. När displayen visar att överföringen är klar och inga ljudsignaler hörs återgår du till samtalet med din handläggare på kundservice som kommer vägleda dig utifrån resultatet av SMARTDIAGNOSIS™.
- Smart Diagnosis är en felsökningsfunktion som är utvecklad för att underlätta, inte ersätta, den traditionella metoden för felsökning via servicesamtal. Funktionens effektivitet beror på flera faktorer, bland annat mottagningen hos den mobiltelefon som används för överföring, övrigt ljud runt omkring telefonen under överföringen samt akustiken i rummet där maskinen är placerad. Därför kan LG inte garantera att Smart Diagnosis fungerar felfritt vid varje enskild felsökning.

# Garantivillkor.

## Kassering av din gamla apparat

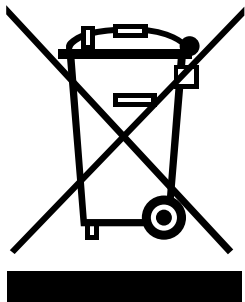

1. När den här symbolen med en överkryssad soptunna på hjul sitter på en produkt innebär det att den regleras av European Directive 2002/96/EC.
2. Alla elektriska och elektroniska produkter bör kasseras via andra vägar än de som finns för hushållsavfall, helst via för ändamålet avsedda uppsamlingsanläggningar som myndigheterna utser.
3. Om du kasserar din gamla apparat på rätt sätt så bidrar du till att förhindra negativa konsekvenser för miljön och människors hälsa.
4. Mer detaljerad information om kassering av din gamla apparat kan fås av kommunen, renhållningsverket eller den butik där du köpte produkten.

## **OBS**

- Vid kassering av gammal apparat: Kapa nätkabel och vattenslangar, förstör nätkontakt, skruva bort dörrlåset så inte barn av misstag kan bli inlåst.

## Vad omfattas inte av garantin:

- Serviceresor till ditt hem för att lära dig hur du använder produkten.
- Om produkten är ansluten till något annan spänning än den som anges på typskylten.
- Om felet beror på olyckshändelse, vanvård, missbruk eller Force Majeure.
- Om felet beror på andra faktorer än normal användning i enlighet med instruktionsboken.
- Tillhandahålla instruktioner för användning av produkten eller ändra utformningen av produkten.
- Om felet orsakas av skadedjur.
- Buller eller vibrationer som anses normal för, till exempel ljud från vattenanslutningar, ljud vid centrifugering, ljudsignaler från produkten.
- Korrigering av installation. Till exempel, nivåjustering av produkten, justering av vattenanslutningar.
- Normalt underhåll som rekommenderas i instruktionsboken.
- Borttagande av främmande föremål / ämnen från maskinen, inklusive pump och inloppsslang filter, till exempel grus, spik, tråd, BH-bygel, knappar mm
- Byta säkringar i eller korrigerar husets ledningar eller korrigerar fastighetens EL eller VVS- installationer.
- Korrigering av reparationer som utförts av icke auktoriserad reparatör.
- Tillfälliga eller indirekta skador på personliga tillhörigheter som orsakas av eventuella fel med apparaten.
- Om produkten används för kommersiella ändamål, omfattas inte garantin.

(Exempel: allmänna platser som offentlig tvättstuga, träningslokal, hus eller lokaler för uthyrning , etc.)

Om produkten är installerad utanför det normala serviceområdet ombesörjer kunden själv för transport till LG serviceverkstad.



## Brukerhåndbok

# Vaskemaskin

Les denne veiledningen nøye innen du starter installasjonen. Dette vil forenkle installasjonen, og sikre at vaskemaskinen er innstallert riktig og sikkert. Oppbevar denne veiledningen i nærheten av vaskemaskinen for senere referanse.

F1695RDH(1~9)

# Innholdsfortegnelse

Innholdsfortegnelse .....	2
---------------------------	---

Produktegenskaper .....	3
-------------------------	---

## Viktige sikkerhetsinstruksjoner

Viktige sikkerhetsinstruksjoner .....	4
Grunnleggende forsiktighetsregler .....	5
Ta vare på disse instruksene.....	6
Sikkerhetsinstruksjoner for bruk .....	7

Spesifikasjoner .....	8
-----------------------	---

## Installasjon

Fjerne emballasje .....	9
Fjerning av transportsikring .....	9
Oppstilling .....	10
Tilkopling av inntaksslange.....	13
Tilkopling av avløpsslange.....	15
Stabil plassering .....	16

## Riktig bruk av vaskemaskinen

Betjening av vaskemaskin.....	18
Før du legger tøyet i maskinen .....	19
Vaskeprogrammer .....	20
Tørkeprogramtabell .....	21
Ekstra Alternativ .....	22
Driftsdata .....	24
Kontrollpanel.....	25
Tilleggsprogrammer.....	26
- Tidsforsinkelse .....	26
- Dampvask .....	26
- Favoritt .....	26
- Forvask.....	26
Alternativ.....	27
- Vask .....	27
- Skylling .....	27
- Sentrifugering .....	27
- Vanntemp. ....	27
Andre funksjoner .....	27
- Kun sentrifugering .....	27
- Damping av skrukkete plagg .....	27
Barnesikringen.....	28
Varseltone på/av .....	28
Rengjøring av trommelen .....	29
Dørlås & Registrerer .....	29
Tørk .....	30

Takk for at du valgte en LG  
helautomatisk kombomaskin.  
Vennligst les brukerhåndboken før du  
begynner å bruke maskinen.  
Den inneholder installeringsinstrukser  
og informasjon om bruk og vedlikehold.  
Oppbevar boken på et sikkert sted for  
fremtidig referanse.  
Skriv ned modellnavnet og  
serienummeret til kombomaskinen.

---

Modell nr.

---

Serie nr

---

Kjøpsdato

## Tilsetning av vaskemiddel

Tilsette vaskemiddel og tøymykner .....	32
---	----

## Vedlikehold

Rengjøring av filteret i inntaksslengen.....	34
Rengjøring av pumpefilteret.....	35
Vaskemiddelbeholder .....	36
Vasketrommelen.....	37
Rengjøring av vaskemaskinen.....	37
Oppbevaring i kalde omgivelser .....	37

## Feilsøking

Diagnostisering av problem .....	38
Feilmeldinger .....	40
Bruk av SMARTDIAGNOSIS™ .....	41

## Vilkår for garantien.....

# Produktegenskaper



## ■ Direkte drift

En avansert likestrømsmotor uten børster driver trommelen direkte, uten drivrem og remskive.



## ■ 6 motion

Avhengig av valgt vaskeprogram er vaskemaskinen i stand til å utføre forskjellige kombinasjoner av trommelbevegelser. Dette i kombinasjon med en kontrollert sentrifugehastighet og trommelens evne til å rotere både til høyre og venstre, medfører at vaskeytelsen til maskinen blir kraftig forbedret, slik at du får perfekte vaskeresultater hver gang.



## ■ Krøllreduksjon

Fordi trommelen roterer i et ujevnt mønster, reduseres krøllingen til et minimum.



## ■ Innebygget varmeelement

Det innebygde varmeelementet sørger for riktig vanntemperatur for vaskeprogrammet du bruker.



## ■ Intelligent vaskesystem fører til mer økonomisk drift

Minimal energi- og vannforbruk takket være det intelligente vaskesystem, som selv registrerer tøymengde og vanntemperaturen. På grunnlag av dette beregnes vannivå og vasketid.



## ■ Barnesikringen

Barnesikringssystemet blokkerer alle knappene slik barn er forhindret i at endre det innstilte programmet når maskinen er i gang.



## ■ Balansekontrollsystem for stillegående sentrifugering

Ved å registrere hvor mye tøy det er i maskinen og hvordan det er fordelt, fordeler maskinen tøyet for å redusere lydnivået ved sentrifugering.

# Viktige sikkerhetsinstruksjoner

LES ALLE SIKKERHETSINSTRUKSER FØR BRUK

## ADVARSEL

For å unngå fare for brann, eksplosjon, elektrisk sjokk, og for å unngå skade på bygninger, personskader eller død, må informasjonen i dette heftet følges.

### **Din og andres sikkerhet er veldig viktig.**

Vi har gitt mange viktige sikkerhetsinstruksjoner i denne veiledningen, og på apparatet ditt. Les og følg alltid alle sikkerhetsinstruksjoner.

-  Dette er et symbol for sikkerhetsadvarsel. Dette symbolet varsler deg om mulige farer som kan føre til død, eller skade på deg og andre. Alle sikkerhetsadvarsel vil følge symbolet for sikkerhetsadvarslene og enten ordet FARE, ADVARSEL eller FORSIKTIG.

**Disse ordene betyr:**

### FARE

Om du ikke følger instruksene nøye kan dette føre til at du skades alvorlig og i ytterste konsekvens kan føre til død.

### ADVARSEL

Om du ikke følger instruksene nøye kan dette føre til at du skades alvorlig og i ytterste konsekvens kan føre til død.

### FORSIKTIG

Du kan skades lett, eller forårsake skader på produktet hvis du ikke følger instruksjonene.

Alle sikkerhetsinstruksjonene vil fortelle deg hva de mulige farene er, fortelle deg hvordan du kan redusere faren for skader og fortelle deg hva som kan skje hvis du ikke følger instruksjonene.

# Viktige sikkerhetsinstruksjoner

## ■ Grunnleggende forsiktighetsregler

### ⚠ ADVARSEL

For å redusere risikoen for brann, elektrisk støt eller personskade når du bruker vaskemaskinen, skal det tas hensyn til følgende forholdsregler:

- **Kontroller maskinen for skader innen installasjon.** Hvis maskinene er skadet skal den ikke installeres.
- **Ikke installer eller oppbevar vaskemaskinen utendørs** der den vil være utsatt for vær og vind.
- **Ikke forsøk å modifisere kontrollene.**
- **Ikke reparer eller bytt ut noen av vaskemaskinens deler eller forsøk å utføre service** medmindre dette er anbefalt i vedlikeholdsveiledningen eller andre tilhørende dokumenter.
- **Hold området under og rundt apparatene dine fritt for brennbare materialer** så som lo, papir, kluter, kjemikalier osv.
- **Apparatet er ikke ment for bruk av små barn eller uføre personer uten tilsyn.** Ikke la barn leke med dette apparatet.
- **Hold små kjæledyr på avstand fra apparatet.**
- **Ikke forlat vaskemaskinen med døren åpen.**  
En åpen dør kan friste barn til å henge på døren eller kripe inn i vaskemaskinen.
- **Strekk deg aldri inn i vaskemaskinen når den er i bevegelse.** Vent til trommelen har stoppet helt.
- Vaskeprosessen kan redusere flammehemmingen på tøy. **For å unngå dette skal tøyproduzentens vaskeanvisninger følges nøye.**
- **Ikke vask eller tørk artikler som er rengjort i, vasket i eller har flekker med brennbare eller eksplosive substanser** (så som voks, olje, maling, drivstoff, avfettingsmidler, rensingsløsninger, parafin osv.) som kan antenne eller eksplodere.  
Olje kan forbli i slangene etter et vaskeprogram og resultere i brann under tørkeprosessen.  
**Derfor ikke legg i tøy tilsølt med olje.**
- **Ikke smell igjen vaskemaskinens dør eller forsøk å tvinge opp døren når den er låst.** Dette kan resultere i skader på vaskemaskinen.
- **Når maskinen kjører på høye temperaturer, kan frontdøren være veldig varm.** Ikke rør den.
- **For å minimalisere muligheten for elektrisk støt skal apparatet trekkes ut fra strømuttaket eller koble ut sikringen innen det utføres vedlikehold eller service.**
- **Ikke trekk i kabelen når strømkabelen skal tas ut.** Ellers kan Strømkabelen skades.
- **Forsøk aldri å bruke dette apparatet hvis det er skadet, har feilfunksjon, delvis demontert eller har manglende eller ødelagte deler, inkludert en skadet kabel eller kontakt.**



# Viktige sikkerhetsinstruksjoner

## ■ Grunnleggende forsiktighetsregler

### ⚠ ADVARSEL

For å redusere risikoen for brann, elektrisk støt eller personskade når du bruker vaskemaskinen, skal det tas hensyn til følgende forholdsregler:

- **Innen avhending av et gammelt apparat. Kutt av kabelen direkte bak apparatet for å forhindre misbruk.**
- **Når et apparat har vært under vann. Ring et servicesenter.** Det er fare for elektrisk støt og brann.
- **Apparatet skal kobles til vannuttak med nytt slangesett. Gamle slangesett skal ikke brukes på nytt.**
- Hvis alle sikkerhetsadvarslene i denne veiledningen ikke følges kan dette føre til skader på eiendom, personskader eller i ytterst konsekvens død.
- **Ikke legg tyngde på døren når den er åpen.** Dette kan føre til at vaskemaskinen tipper fremover.

## ■ Ta vare på disse instruksene

### JORDINGSINSTRUKSER

Vaskemaskinen må være jordet. Ved funksjonssvikt reduserer jording risikoen for elektrisk støt ved å gi strømmen minste motstands vei. Denne vaskemaskinen er utstyrt med jordleder og jordet støpselet. Støpselet må settes inn i et uttak som er riktig montert og jordet i henhold til nasjonale lover og regler.

- Ikke bruk adapter eller annet utstyr som setter jordingen ut av funksjon.
- Kontakt en elektriker hvis du ikke har riktig uttak.

### ⚠ ADVARSEL

Feil tilkøpling av jordleder kan medføre fare for elektrisk støt. Rådfør deg med en elektriker eller servicerepresentant hvis du er i tvil om maskinen er riktig jordet. Støpselet som leveres med vaskemaskinen, må ikke modifiseres på noen måte. Hvis støpselet ikke passer uttaket, må det monteres et nytt uttak av en autorisert elektriker.

# Viktige sikkerhetsinstruksjoner

## ■ Sikkerhetsinstruksjoner for bruk

For å minimere riskikoen for brann i den indre trommelen, bør følgende observeres:

- **Gjenstander som har blitt skitnet til eller fått vegetabilsk eller matolje på seg, utgjør en brannfare og bør ikke bli plassert i en tørketrommel.**

Gjenstander som har fått olje på seg kan antennes spontant, spesielt ved eksponering til varmekilder som i en tørketrommel. Gjenstandene blir varme, og forårsaker en oksideringsreaksjon i oljen. Oksidering skaper varme. Dersom varmen ikke kommer seg unna, vil gjenstandene bli varme nok til å begynne å brenne. Stabling, eller oppbevaring av olje-berørte gjenstander kan forhindre varme fra å komme ut, og dermed skape brannfare. Dersom det er uunngåelig at klær med vegetabilsk olje eller matolje eller har blitt skitnet til av hårprodukter plasseres i tørketrommelen, bør de først vasket i varmt vann med ekstra vaskemiddel. Dette vil redusere, men ikke eliminere skaden.

"Kjøl ned"-syklusen til tørketrommelen bør bli brukt for å redusere temperaturen til gjenstandene.

De bør fjernes fra tørketrommelen eller stables mens de er varme.
- **Gjenstander som tidligere har blitt vasket i, dynket i eller tilsøtt med bensin, rensebidler eller andre brennbare eller eksplosive substanser bør ikke plasseres i en tørketrommel.** Veldig brennbare substanser, vanligvis brukt i hjemlige omgivelser, inkludert aceton, denaturert alkohol, diesel/bensin, parafin, flekkfjernere (enkelte merker), terpentin, voks og voksjernere.
- **Gjenstander som inneholder skumgummi (også kjent som latexskum) eller liknende strukturerte gummimaterialer, bør ikke tørkes i en tørketrommel på en varmeinnstilling.** Skumgummimaterialer kan, ved høy varme, skape brann ved spontan selvantennelse.
- **Tøymyknere eller liknende produkter bør ikke brukes under tørkeprogram,** for å eliminere effektene statisk elektrisitet med mindre denne praktisen er spesielt anbefalt av produsenten av tøymyknere eller produktet.
- **Undertøy som inneholder metallforsterkninger bør ikke puttes i en tørketrommel.** Skade på tørketrommelen kan forekomme dersom metallforsterkninger løsner under tørkeprogrammet. Et tørkestativ bør brukes dersom tilgjengelig.
- **Plastikkartikler som dusjforheng eller vanntette smekker bør ikke puttes i tørketrommelen.**
- **Artikler som er gummibelagt på baksiden, klær tilpasset med skumgummiputer, puter, gummistøvler og gummidekkede sko bør ikke plasseres i tørketrommelen.**

# Spesifikasjoner

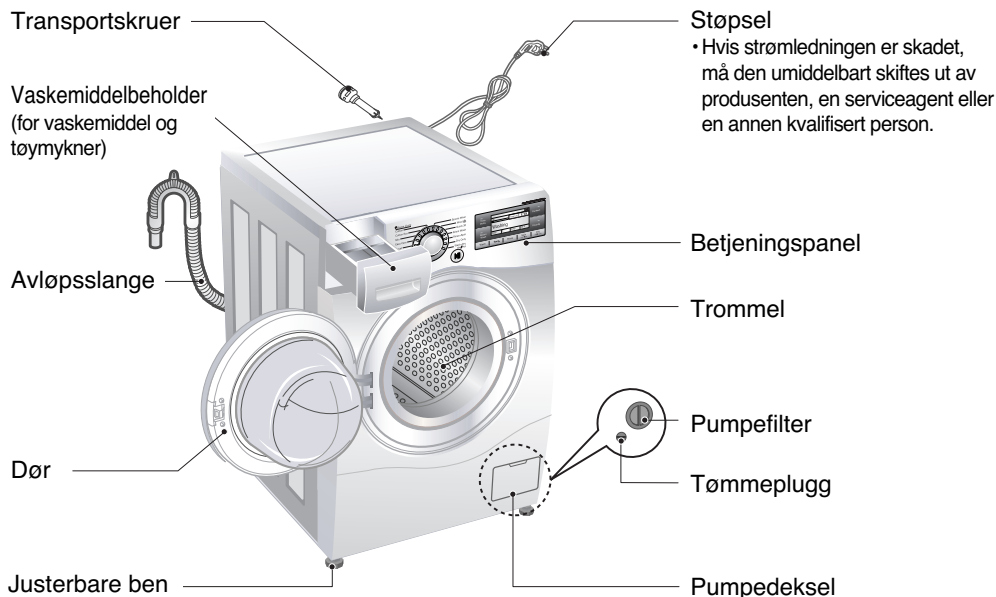

- Betegnelse : Frontmatet vaskemaskin
- Strømforsyning : 220 - 240 V~, 50 Hz
- Mål : 600 mm (W) × 640 mm (D) × 850 mm (H)
- Vekt : 73 kg
- Maks. strømforbruk : 2200 W (Vask) / 1600 W (Tørk, Damp)
- Vaskekapasitet : 12 kg (Vask) / 8 kg (Tørk)
- Tillatt vanntrykk : 100 - 1000 kPa (1,0 - 10,0 kgf / cm<sup>2</sup>)

\* Vi forbeholder oss retten til å endre maskinens utseende og spesifikasjoner uten forvarsel i den hensikt å heve kvaliteten.

## ■ Tilbehør

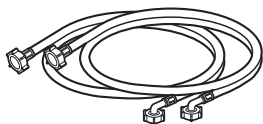

Inntaksslange(1EA) \* Valg : Varm/Kald (2EA)



Spesialnøkkel

# Installasjon

## ■ Fjerne emballasje

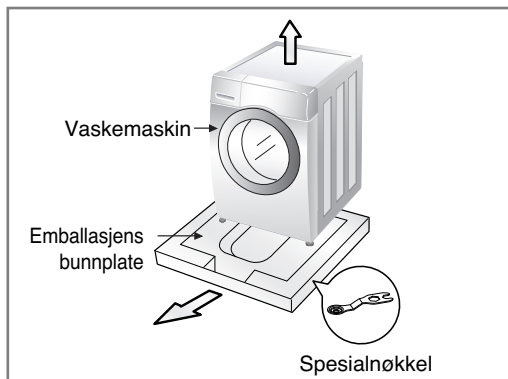

1. Fjern kartong eske og isopor innpakning.
2. Løft vaskemaskinen og fjern isoporbunnen den står på.
3. Fjern tapen som sikrer strøm tilførsel kabel og dreneringsslange.
4. Fjern inntaksslange fra trommelen.

### ⚠ MERK

- Husk og ta ut spesialnøkkelen fra isoporbunnen.

### ⚠ ADVARSEL

- Emballasje (f.eks. plast og plastfolie) bør oppbevares utilgjengelig for barn pga. kvelningsfaren.

## ■ Fjerning av transportskruer

For å unngå skade under transporten, er trommelen låst. Fjern de 3 skruene og gummihylsene som holder trommelen fast før maskinen tas i bruk.

Hvis skruene ikke fjernes, kan det føre til vibrasjoner, støy og funksjonssvikt.

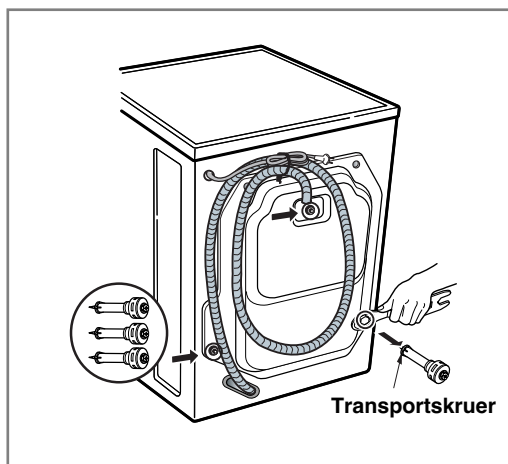

1. Løsne de 3 skruene med spesialnøkkelen som følger med.
2. Ta ut de 3 skruene og gummihylsene ved å vri.

### ⚠ MERK

- Spar på transportskruene og gummihylsene for fremtidig bruk.
3. Tett hullene med hettene som følger med.

# Installasjon

## ■ Oppstilling

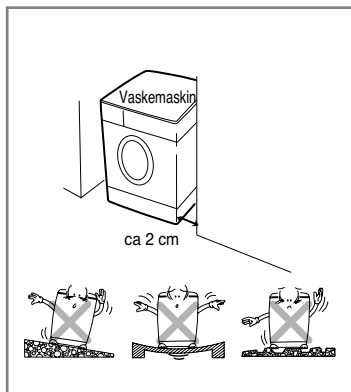

### ► Sted

#### • Jevnt underlag:

Vaskemaskinens helling må ikke være større enn 1°.

#### • Strømuttak:

Vaskemaskinen må ikke plasseres mer enn 1,5 m fra strømuttaket. Uttaket må ikke overbelastes med mer enn én maskin.

#### • Ekstra klaring:

Maskinen må ha klaring på min. 2 cm på sidene og 10 cm på baksiden. Ikke sett vaskemiddel o.l. på toppen av vaskemaskinen.

Det kan skade overflaten og betjeningspanelet.

### ► Plassering

Installer vaskemaskinen på et flatt, hardt gulv.

Pass på at luften kan sirkulere fritt rundt vaskemaskinen og ikke hindres av tepper, matter eller liknende.

- Ikke kompenser for eventuelle ujevnheter i gulvet med treklosser, papp eller liknende materialer.
- Hvis vaskemaskinen må installeres ved siden av en komfyr, skal det plasseres en isolerende (85 x 60 cm) plate mellom de to enhetene. Platen skal dekket med aluminiumsfolie på siden som vender mot komfyren.
- Vaskemaskinen skal ikke installeres i rom der temperaturen kan falle under 0 °C.
- Installer vaskemaskinen slik at det er enkelt for en tekniker å komme til i tilfelle service skulle bli nødvendig.
- Når vaskemaskinen er installert, juster alle fire bena ved hjelp av den vedlagte spesialnøkkelen til maskinen står stabilt. Det skal være en klaring på cirka 20 mm mellom toppen av vaskemaskinen og undersiden av benkeplaten.

# Installasjon

## ► Elektrisk tilkopling

- Ikke bruk skjøteledning eller dobbelt adapter.
- Hvis strømledningen er skadet, må den umiddelbart skiftes ut av produsenten, en serviceagent eller en annen autorisert person.
- Trekk alltid ut støpselet og skru av vannet etter bruk.
- Kople maskinen til et jordet uttak i henhold til gjeldende bestemmelser.
- Maskinen må plasseres slik at støpselet er lett tilgjengelig.
- Service og reparasjoner på maskinen skal bare utføres av autoriserte personer. Reparasjoner utført av uautoriserte personer kan forårsake skader eller alvorlige feil.
- Kontakt forhandleren eller et lokalt servicesenter. Ikke installer maskinen i rom der temperaturen kan synke under 0°C. Frosne slanger kan sprekke under trykk, og den elektroniske kontrollenhetens pålitelighet kan påvirkes av slike lave temperaturer.
- Hvis maskinen leveres om vinteren og temperaturen er under frysepunktet, må maskinen oppbevares i romtemperatur i 2 timer før den tas i bruk.

# Installasjon

## **⚠ FORSIKTIG**

### **FORSIKTIG vedrørende strømledningen**

- For de fleste vaskemaskiner anbefales det at maskinen koples til en egen kurs – det vil si en kurs med én stikkontakt kun beregnet på denne maskinen, uten andre kontakter eller forgreninger. Se også siden med spesifikasjoner i denne håndboken.

Ikke overbelast stikkontakter. Overbelastede stikkontakter, løse eller skadde stikkontakter, slitte strømledninger, skadd eller sprukken kabelisolasjon eller bruk av skjøteledninger kan være farlig. Hvis noe av dette skulle være tilfelle, kan elektrisk støt eller brann bli resultatet. Undersøk strømledningen til maskinen regelmessig, og hvis den ser skadet eller ødelagt ut, ta den ut av kontakten, slutt å bruke maskinen, og erstatt strømledningen med en nøyaktig lik ledning levert av en autorisert forhandler. Sørg for at strømledningen ikke blir utsatt for fysiske eller mekaniske påkjenninger, som å bli bøyd, stukket i, klemt i en døråpning eller tråkket på. Vær særlig oppmerksom på støpsler, stikkontakter samt punktet der ledningen kommer ut av maskinen.

Hvis apparatet får strøm fra en forlængelseskabel eller et elektrisk bærbart utstyr, må du sikre at dette utstyret plasseres slik at det ikke blir utsatt for sprut eller fuktighet.

## **⚠ FORSIKTIG**

- Apparatet må ikke brukes av små barn.
- Små barn må holdes under oppsyn for å sikre at de ikke leker med apparatet.

# Installasjon

## ■ Tilkopling av inntaksslange

- Vanntrykket må være mellom 100 kPa og 1000 kPa (1,0 - 10,0 kgf / cm<sup>2</sup>).
- Unngå å skade eller skru gjengene skjevt inn når inntaksslangen koples til kranen.
- Hvis vanntrykket er høyere enn 1000 kPa, må det monteres en dekompresjonsenhet.
- Kontroller slangens tilstand med jevne mellomrom, og skift den ut ved behov.

### ► Steg 1 : Sjekk gummipakningene ved inntaksslangen

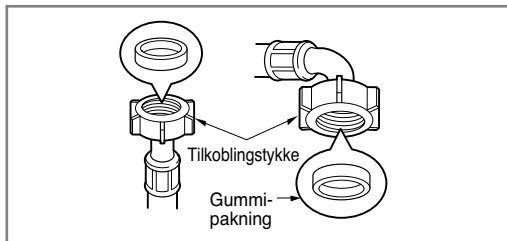

- To gummipakninger leveres med Inntaksslangen. De brukes for å hindre vannlekkasje. Kontroller at tilkoblingen til kranen er tilstrekkelig strammet.

### ► Steg 2 : Tilkoble inntaksslangen til vannkranen

#### Type-A: Tilkobling med gjenget tilkobling

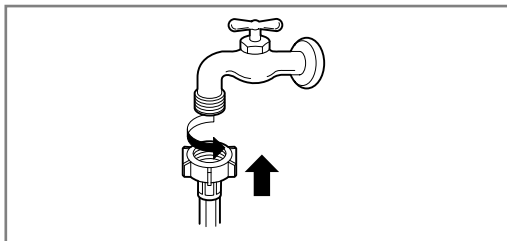

- Skru slangen på vannkranen.



# Installasjon

## ► Steg 3: Tilkoble inntaksslangen til vaskemaskinen

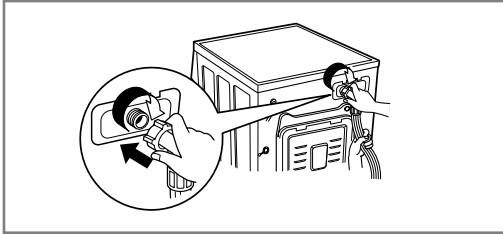

- Kontroller at slangen ikke er bøyd eller flatklemt.

### ⓘ MERK

- I tilfeller av vannlekkasje fra slangen etter endt tilkobling, gjentas de samme trinnene. Bruk vanlig type kran for vannforsyning. I tilfelle kranen er firkantet eller for stor, fjern avstandsringen før du setter kranen i adapteren.

#### Bruk liggende kran

Liggende kran



Forlengt kran



Firkantet kran



# Installasjon

## ■ Tilkopling av avløpsslange

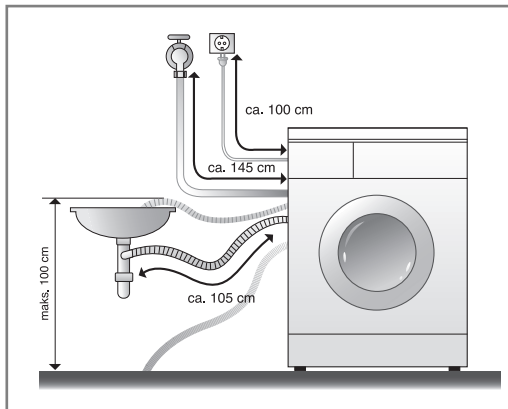

- Avløpsslangen må ikke plasseres høyere enn 100 cm over gulvnivå. Vaskemaskinen pumper da ikke ut vann, eller vil pumpe langsommere.
- Det er viktig å feste avløpsslangen godt for å unngå vannsøl og vannskader på gulvet.
- Ikke trekk avløpsslangen inn i vaskemaskinen hvis den er for lang, ettersom det vil føre til støy.

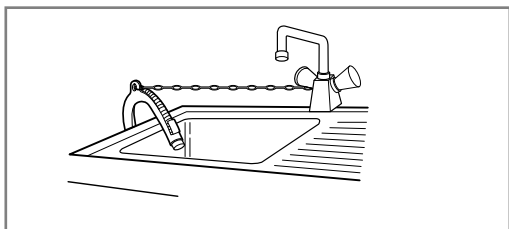

- Fest avløpsslangen med en metallenkje når den festes til vasken.
- Det er viktig å feste avløpsslangen godt for å unngå vannsøl og vannskader på gulvet.

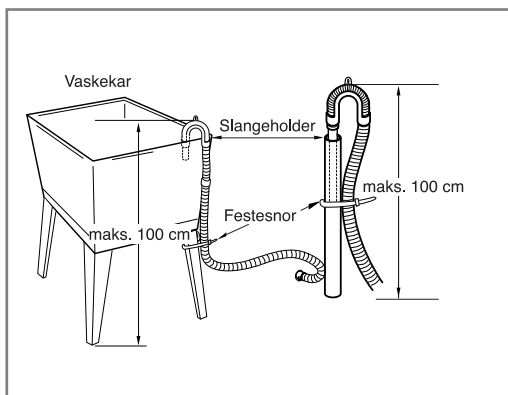

# Installasjon

## ■ Stabil plassering

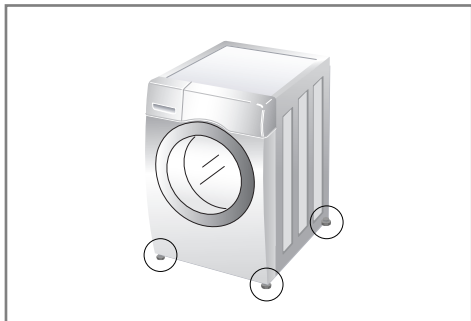

1. For å unngå støy og vibrasjoner må vaskemaskinen plasseres på et fast og jevnt underlag, helst i et hjørne.

### ⓘ MERK

- Tregulv og flytende gulv kan bidra til forsterke vibrasjonsproblemer som følge av ubalanse.

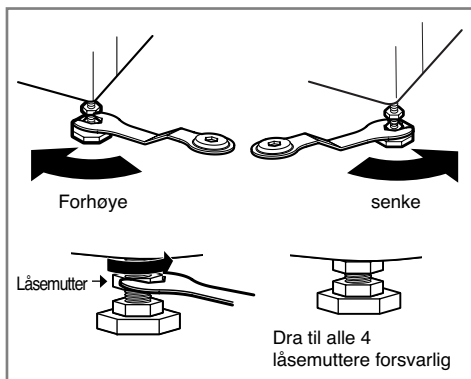

2. Juster bena på maskinen hvis gulvet er skjevt (ikke sett trestykker o.l. under bena). Kontroller at alle fire bena står stabilt og hviler på gulvet, og kontroller at vaskemaskinen står stabilt (bruk vater).

- Når vaskemaskinen er nivået, stram mutterne til de låses opp mot bunnen av vaskemaskinen. Alle lock muttere må strammes.

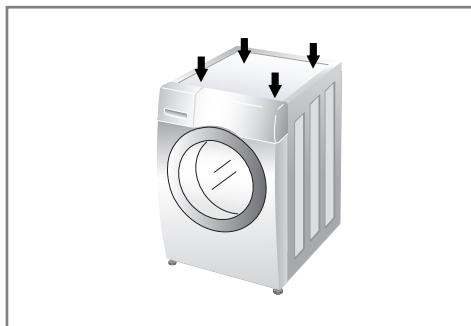

- Diagonalsjekk  
Når topplaten på vaskemaskinen presses ned diagonalt, skal ikke maskinen vugge opp eller ned i det hele tatt. (Kontroller begge retningene).  
Hvis maskinen ikke står stødig, må bena justeres på nytt.

### ⓘ MERK

- Dersom vaskemaskinen er installert på en forhøyning, må det være forsvarlig festet for å eliminere risikoen for å falle av.

# Installasjon

## ► Betonggulv

- Overflaten skal være ren, tørr og i vater.
- Installer vaskemaskinen på et flatt, hardt gulv.

## ► Flislagte gulv (glatte gulv)

- Kutt Tread Mate antisklimatten i biter på 70 x 70 mm, og fest disse på det tørre flisgulvet der vaskemaskinen skal stå. Sørg for at maskinen står i vater.
- Tread Mate er et selvklebende materiale som brukes på stiger og i trapper for å hindre at man sklir.

## ► Tregulv

- Tregulv, særlig gulv som er lagt på bjelker, er spesielt utsatt for vibrasjoner.
- Dersom maskinen likevel installeres på denne typen gulv og det oppstår vibrasjoner, anbefaler vi å montere gummisko under alle bena på vaskemaskinen. Vi anbefaler ikke å bruke tykke gummisko da dette fører til banking og stor ubalanse i maskinene våre, da bør dette fjernes helt.
- Man kan også plassere en benkeplate, som skal være minst 3 cm tykk, under maskinen for å dempe vibrasjonene.
- Monter gummisko for å redusere vibrasjon.
- Gummisko kan bestilles (delnr. 4620ER4002B) fra LGs reservedelslager.

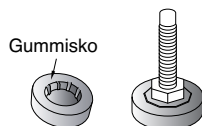

## ⓘ MERK

- Riktig plassering og vatring sikrer problemfri bruk av vaskemaskinen år etter år.
- Vaskemaskinen må stå stødig og i vater.
- unødvendig setning.
- Maskinen skal installeres på gulv med ren overflate, uten voks eller annen fettholdig overflatebehandling.
- Unngå at bena på vaskemaskinen blir våte. Hvis bena blir våte, kan vaskemaskinen gli.

# Riktig bruk av vaskemaskinen

## ■ Betjening av vaskemaskin.



1. Sorter klesvask.  
(Se side 19)

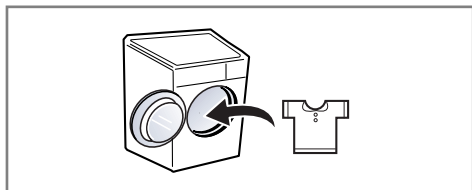

2. Åpne døren og legg i tøy.



3. Trykk på På/Av-knappen.

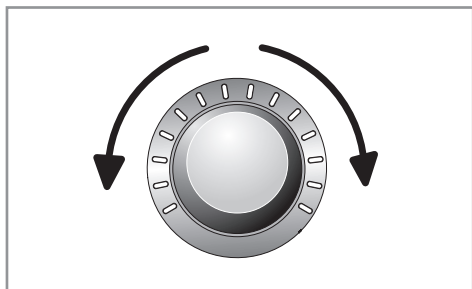

4. Velg program  
(Se side 20~24)

Velg alternativene på dette tidspunkt  
(Se side 26~31)

- Tilleggsprogrammer
- Vanntemperatur
- Sentrifugeringshastighet
- Andre funksjoner

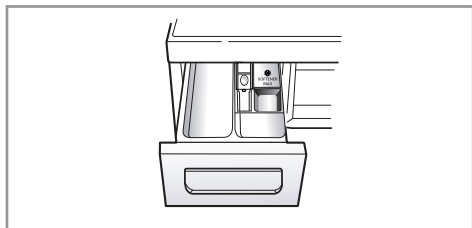

5. Legg i vaskemiddel.  
(Se side 32~33)



6. Trykk på Start/Pause-knappen.

# Riktig bruk av vaskemaskinen

## ■ Før du legger tøyet i maskinen

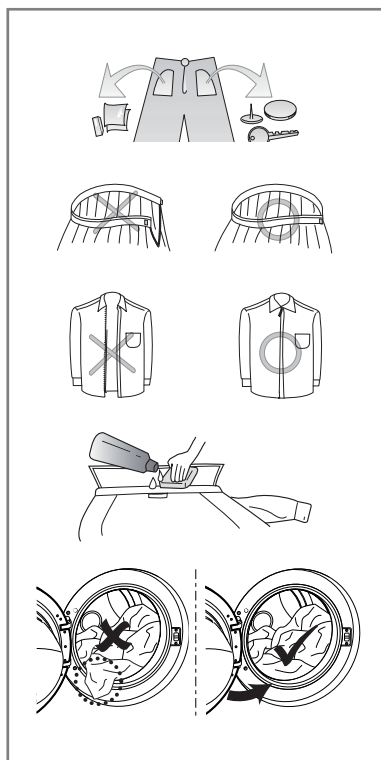
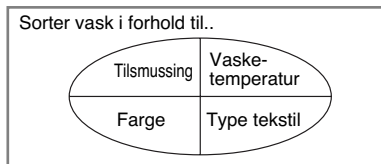

### 1. Vaskeanvisninger på tøyet

Se etter vaskeanvisninger på tøyet. Der står det hva plagget er laget av og hvordan det skal vaskes.

### 2. Sortering

Vask tøy med samme vaskeanvisninger sammen.

Plaggene må vaskes på forskjellige program avhengig av temperatur, sentrifugeringshastigheten og hva plaggene er laget av.

Ikke vask mørke klær sammen med lyse eller hvite klær.

Vask mørke klær for seg for å unngå misfarging på lyse klær.

Så langt det er mulig bør veldig tilsølte klær vaskes for seg.

- Skittent (svært, normalt, lite)  
Sorter plaggene avhengig av hvor skitne de er.
- Farge (hvit, lyse, mørke)  
Sorter hvitt tøy fra farget tøy.
- Lo (klær som loer og losamlere)  
Ikke vask klær som loer sammen med klær som trekker til seg lo.

### 3. Tøyets sammensetning

Vask små og store plagg sammen. Legg i de store plaggene først.

Store plagg bør ikke utgjøre mer enn halvparten av hele vasken.

Ikke vask ett og ett plagg. Det kan føre til at vektfordelingen i vaskemaskinen blir skjev. Legg i ett eller to lignende plagg.

- Kontroller at alle lommer er tomme. Spiker, hårspenner, fyrstikker, penner, mynter og nøkler kan skade både vaskemaskinen og klærne.
- Lukk glidelåser, og fest knapper eller hemper slik at de ikke fester seg i andre klær.
- Børst av vanskelige flekker med litt vaskemiddel oppløst i vann.
- For å unngå skade på plagg og på dørens tetningsring må du passe på at det ikke kommer noen plagg i klem mellom døren og tetningsringen.
- Kontroller at det ikke ligger igjen noen små gjenstander i foldene i dørens tetningsring.

## 🚫 MERK

- Før første vask, velges et program (Bomull 60°C, med halv mengde vaskepulver), og la maskinen kjøre programmet uten å fylle den med klær. Dette vil fjerne eventuelt produksjonsavfall fra trommelen.

# Riktig bruk av vaskemaskinen

## ■ Vaskeprogrammer

- Anbefalt vaskeprogram

Program	Beskrivelse	Type tekstil	Anb. temp.	Maks. tøy- mengde
<b>Bomull</b>	Sikrer beste vaskeresultat med en kombinasjon av flere forskjellige trommelbevegelser	Fargeekte plagg (skjorter, nattkjoler, pyjamas, etc) og normalt skittent bomullsvask (undertøy).	40°C (Kaldt til 95°C)	Tøymengde
<b>Bomull Økonomi</b>	Sikrer et optimalt vaskeresultat med lavere energiforbruk		60°C (Kaldt til 60°C)	
<b>Syntetisk</b>	Dette programmet brukes til plagg og tekstiler som ikke behøver å strykes	Syntetisk materiale som polyamid, akryl og polyester.	40°C (Kaldt til 60°C)	Mindre enn 5,5 kg
<b>Blandet stoff</b>	Gjør det mulig å vaske flere forskjellige tekstiltyper samtidig	Blanding av bomull og syntetisk tekstil	40°C (Kaldt til 40°C)	
<b>Allergy Care</b>	Fjerner allergener som Husmidd, pollen og kattehår.	Bomull, undertøy, sengetøy, babyklær.	60°C	Mindre enn 3,0 kg
<b>Stille</b>	Vaskeprogrammer som er optimert for laveste lydnivå	Fargeekte plagg som skjorter, pyjamas, undertøy og lett skitten, hvit bomullsvask	40°C (Kaldt til 60°C)	Mindre enn 11,0 kg
<b>Fresh-up (Damping av skrukkete plagg)</b>	Fjerner rynker innen 20 minutter med damp.	Bomull blandet polyester blandet Dress skjorter, bluser.	Ingen valg	3 plagg
<b>Dyne</b>	Dette programmet er tilpasset tykke tekstiler og tekstiler som puter, overmadrass, sofatrekk osv.	Tykke og stoppede tekstiler som overmadrass, puter, sofatrekk osv.	40°C (Kaldt til 40°C)	1 størrelse
<b>Sport</b>	Dette programmet passer til sportsklær.	Coolmax, Goretex, Fleece og Sympatex		Mindre enn 3,0 kg
<b>Ull</b> 	Program som er tilpasset ullvask	Ull som kan maskinvaskes (Kun Pure New Wool)		
<b>Hurtigvask 30 minutter</b>	Dette programmet vasker raskt en mindre mengde klær som er lett tilsmusset	Farget, lett skitten vask	30°C (Kaldt til 40°C)	
<b>Kun Tørk</b>	Tørking uten vasking.	Våt vask som kun trenger tørking.	–	Mindre enn 8,0 kg
<b>Vask+Tørk</b>	Dette programmet tilbyr nonstop-prosess fra vasking til tørking.	En liten mengde vask som kan tørkes.	40°C (Kaldt til 95°C)	
<b>Skylling+ Sentrifugering</b>	Bruk på vask som trenger kun skylling eller for å legge til skyllemiddel til vasken.	Vanlige plagg som kan være vaskbare.	–	Tøymengde

# Riktig bruk av vaskemaskinen

## ■ Tørkeprogramtabell

Program	Type tekstil	Maks. tøymengde
<b>Øko Tørk</b>	Bomull eller linplagg som bomullshåndklær, t-skjorter, linklær.	8,0 kg
<b>Normal tørking</b>		
<b>Normal Øko</b>		
<b>Stryketørt</b>	Bomull eller Linplagg klare for stryking.	8,0 kg
<b>Tørk på lav temperatur</b>	Tekstiler som er lette å behandle, Syntetiske plagg passende for lett behandling, Blandet program, Vaskbare klær	5,0 kg
<b>30min Tørk</b>	–	0,5 kg
<b>60min Tørk</b>	–	1,5 kg
<b>120min Tørk</b>	–	3,0 kg

- Vanntemperatur: Velg vanntemperaturen iht. vaskeprogrammene. Legg alltid merke til tøyprodusentens vaskesymboler eller vaskeanvisninger.
- Sett program på "Vasking: Bomull Økonomi 60°C+ Intensiv + 1600rpm" og "Tørk: Normal Øko (Først tørkeprogramladning 6,0 kg, så tørkeprogramladning: 6,0 kg)" for test i henhold til EN50229.
- Testresultatene avhenger av vanntrykket, vannets hardhet, vanntemperaturen ved innløpet, romtemperatur, type og mengde tøy, type vaskemiddel, svingninger i strømtilførselen og valgte ytterligere alternativer.



WOOLMARK  
APPAREL CARE

Ullprogrammet til denne maskinen er godkjent av Woolmark for vasking av maskinvaskbare Woolmark-produkter, forutsatt at produktene blir vasket etter anvisningene på plaggets merkelapp og etter anvisningene som er gitt av produsenten av denne vaskemaskinen M1008.

## ● MERK

- Det anbefales å bruke et nøytralt vaskemiddel. Ullprogrammet går skånsomt og med lav sentrifugehastighet for å beskytte plaggene.
- Velg den maksimale sentrifugehastigheten på vaskeprogrammet for å forsikre tørkeresultatet.
- Når mengden klær som skal vaskes og tørkes i ett program ikke overgår maksimumsvekten som er tillatt for tørkeprogrammet, anbefales det vasking og tørking i samme sekvens.



# Riktig bruk av vaskemaskinen

## ■ Ekstra Alternativ

Program	Alternativ				Vask		
	Tidsforsinkelse	Dampvask	Favoritt	Forvask	Tidssparing	Intensiv	Normal
Bomull	●	●	●	●	●	●	●
Bomull Økonomi	●	●	●	●	●	●	●
Syntetisk	●	●	●	●	●	●	●
Blandet stoff	●	●	●	●	●	●	●
Allergy Care	●	●*	●			●	●
Stille	●		●	●	●	●	●
Fresh-up (Ångning av skrynklige plagg)		●*	●				
Dyne	●	●	●		●	●	●
Sport	●		●		●	●	●
Ull 	●		●			●	●
Hurtigvask 30 minutter	●		●			●	●
Kun Tørk	●		●				
Vask+Tørk	●		●	●	●	●	●
Skylling+Sentrifugering	●		●				

\* : Dette alternativet er automatisk inkludert i syklusen og kan ikke deaktiveres.

\*\* : Denne funksjon er automatisk inkludert i programsyklusen men kan deaktiveres.

# Riktig bruk av vaskemaskinen

	Skylting					Tørk
	Skylting++ Skyllestopp	Normal+ Skyllestopp	Skylting++	Skylting+	Normal	
	●	●	●	●	●	●
	●	●	●	●	●	●
	●	●	●	●	●	●
	●	●	●	●	●	●
	●	●	●	●	●	●
	●	●	●	●	●	●
	●	●	●	●	●	
	●	●	●	●	●	
	●	●	●	●	●	
	●	●	●	●	●	●
						● <sup>*</sup>
	●	●	●	●	●	● <sup>*</sup>
	●	●	●	●	●	●

# Riktig bruk av vaskemaskinen

## ■ Driftsdata

Program	Maks RPM
Bomull	1600
Bomull Økonomi	1600
Syntetisk	1000
Blandet stoff	1600
Allergy Care	1600
Stille	1000
Fresh-up (Ångning av skrynkliga plagg)	–
Dyne	1000
Sport	800
UII 	800
Hurtigvask 30 minutter	1600
Kun Tørk	1600
Vask+Tørk	1600
Skylling+Sentrifugering	1600

# Riktig bruk av vaskemaskinen

## ■ Kontrollpanel

Fungerer bare på produkter som er merket med SMARTDIAGNOSIS™

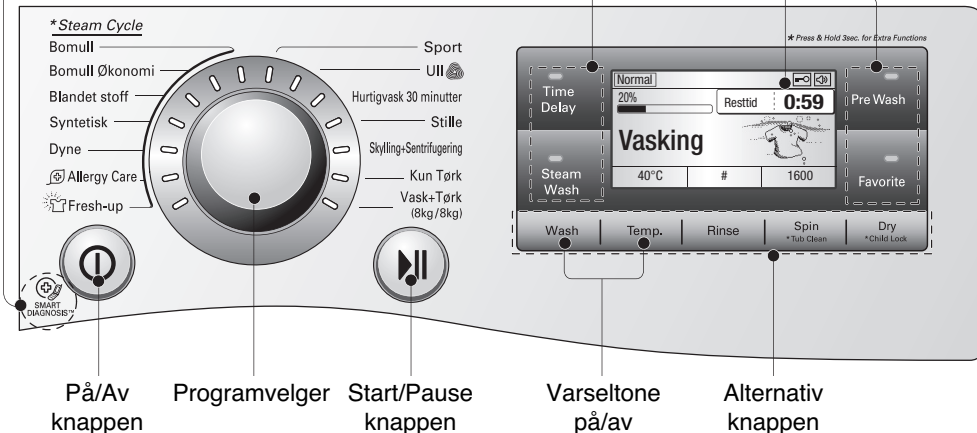

### På/Av

- Trykk på På/Av-knappen for å slå strømmen av og på.
- Den kan også brukes til å nullstille den innstilte tidsforsinkelse.

### Programvalg

- Vaskemaskinen har forskjellige programmer.
- Lampen viser hvilken funksjon som er valgt.

### Start/Pause

- Start/Pause-knappen brukes til å starte eller stoppe vaskesyklusen.
- Trykk på Start/Pause-knappen hvis du vil stoppe vaskesyklusen midlertidig.
- Når du trykker inn Pause-knappen, stopper maskinen ca. 4 minutter senere.

### Tilleggsprogrammer

- Bruk disse knapper for å velge de ønskede tilleggsprogrammer for den valgte syklusen.

### LCD display

- Displayet viser innstillinger, anslått resttid, Alternativ, og status meldinger for din vaskemaskin.
- Display vil være på gjennom vaskesyklusen.

### Alternativ

- Dette tillater deg å velge tilleggs muligheter og vil lyse ved valg.

### Språkvalg

- Det forhåndsinnstilte språket er engelsk. Språkinnstillingen kan bare endres når LCDdisplayet er skrudd på. Slå på strømmen ved hjelp av På/Av-knappen, og trykk inn knappen «Tidsforsinkelse og Dampvask» i tre sekunder til språkmenyen «Select a Language» vises i displayet.



# Riktig bruk av vaskemaskinen

## ■ Tilleggsprogrammer

### Tidsforsinkelse

Du kan angi en tidsforsinkelse slik at vaskemaskinen starter automatisk etter en bestemt tidsintervall.

#### ● MERK

- Forsinkelsen er tiden til slutten av programmet, ikke til start av programmet. Den faktiske vasketiden kan variere på grunn av vanntemperaturen, tøy og andre faktorer.

1. Trykk på På/Av-knappen.
2. Velg program.
3. Trykk på Tidsforsinkelsesknappen og still inn ønsket tid.
4. Trykk på Start/Pause-knappen.

### Dampvask

Dampvaskefunksjonene forbedrer vasking med lav energiforbruk. Strykefrittprogrammet reduserer skrukker i plagg.

1. Trykk på På/Av-knappen.
2. Velg et program som kan brukes med dampfunksjon.
3. Trykk på Dampvask-knappen (Steam Wash).
4. Trykk på Start/Pause-knappen.

#### ► Dampvask

- For meget skittent tøy, undertøy og spedbarnstøy
- Dampvask er tilgjengelig i programmene **Bomull**, **Bomull Økonomi**, **Blandet stoff**, **Syntetisk**, **Dyne**, **Allergy Care** og **Fresh-up**.
- Fresh-up er alltid med damp.
- Ikke legg inn finvask som ull, silke og plagg som lett farger av.

### Favoritt

Med Favorittprogrammet kan du lagre dine egne innstillingene du ofte bruker.

1. Trykk på På/Av-knappen.
2. Velg program.
3. Velg tilleggs programmer. (Vask metode, antall skyller, sentrifugehastighet, Vanntemp. osv.)
4. Trykk og hold Favorittprogramme nede i 3 sek. (2 lydsignaler) for å lagre innstillingene.

Favorittprogrammet er nå klart for fremtidig bruk, ved å neste gang trykke Favorittprogramme og Start/Pause knappen.

### Forvask

Forvask anbefales for svært skittent tøy.

1. Trykk på På/Av-knappen.
2. Velg program.
3. Trykk på Forvask-knappen.
4. Trykk på Start/Pause-knappen.

# Riktig bruk av vaskemaskinen

## ■ Alternativ

### Vask

- **Tidssparing:** Dette alternativet kan brukes til å redusere tiden i et vaske program.
- **Intensiv:** Hvis vasken har vanskelige flekker, brukes tilvalget "Intensiv"

### Skylling

- **Skylling<sup>+</sup> + Skullestopp:** Legger til en ekstra skylling og setter deretter programmet på pause. For å tømme maskinen, trykk på startknappen
- **Normal + Skullestopp:** Etter skyllingen stopper programmet. For å tømme maskinen, trykk på startknappen
- **Skylling<sup>++</sup>:** Legger til to ekstra skyllinger
- **Skylling<sup>+</sup>:** Legger til en ekstra skylling

### Sentrifugering

- For å sette sentrifugehastigheten, trykk gjentatte ganger på "spin" knappen til ønsket valg.

### Vanntemp.

- Trykk på Temperaturknappen for å velge vanntemp.
  - Kaldt
  - 20°C, 30°C, 40°C, 60°C, 95°C
- Temperaturinnstillingene for de ulike programmene kan velges som vist nedenfor.

## ■ Andre funksjoner

### Kun sentrifugering

1. Trykk på På/Av-fjernes-knappen.
2. Velg sentrifugehastighet.
3. Trykk på Start/Pause-knappen.

#### 🚫 MERK

- Når du velger "0 / Ingen Sentrifugering", vil det fortsatt rotere i en kort periode med lav hastighet for å drenereraskt.

### Damping av skrukkete plagg

1. Trykk på På/Av-knappen.
2. Velg Damping av skrukkete plagg.
3. Trykk gjentatte ganger på dampvaskeknappen til ønsket og korrekt antall plagg vises i displayet.
4. Trykk på Start/Pause-knappen.

#### 🚫 MERK

- For beste ytelse anbefales max 3 plagg. Når oppdater syklus er fullført, vil vaskerom fortsette å vende tøyet forsiktig opptil 30 minutter å forebygge rynker. Du kan åpne døren i denne tid ved å trykke på en knapp.

# Riktig bruk av vaskemaskinen

## ■ Barnesikringen

Velg denne funksjonen for å låse knappene på kontrollpanelet. "Barnesikringen" kan innstilles bare under vasking syklus.



### Låsing av kontroll panelet.

1. Hold inne Barnesikringsknappen inne for aktivering.
2. Et lydsignal vil høres, og "🔒" vil komme til syne momentant på LCD - skjermen. Når barnelåsen er aktivert, er alle knapper låst unntatt Av/På-knappen.

### ● MERK

- Når barnelåsen er aktivert vil Led skjermen veksle mellom "🔒" og gjenværende tid. Slås strømmen av deaktiveres ikke barnesikringen. Du må deaktivere Barnesikringen før du får tilgang til andre funksjoner.



### Låse opp kontrollpanelet

1. Hold inne Barnesikringsknappen for deaktivering.
2. Et lydsignal vil høres, og gjenværende tid for det aktuelle programmet vil komme til syne på LCD panelet

## ■ Varseltone på/av

Varseltone på/av-funksjonen kan bare stilles inn mens vask pågår.

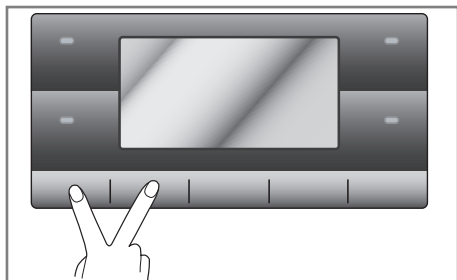

1. Slå på vaskemaskinen (ved å trykke På/Av-knapp).
2. Trykk Start/Pause-knappen.
3. Trykk og hold inne Vask og Vanntemp.-knappen samtidig i tre sekunder for å stille inn Varseltone på/av-funksjonen.

Når Varseltone på/av-funksjonen er innstilt, blir innstillingen lagret selv om maskinen blir slått av.

### ● MERK

- Hvis du vil deaktivere varseltonen er det bare å gjenta denne prosessen

# Riktig bruk av vaskemaskinen

## ■ Rengjøring av trommelen

Rengjøring av trommelen (Tub Clean) er et spesielt program til å gjøre vaskemaskinen ren innvendig. Programmet bruker vann ved raskere sentrifugering.

Kjør dette programmet regelmessig.

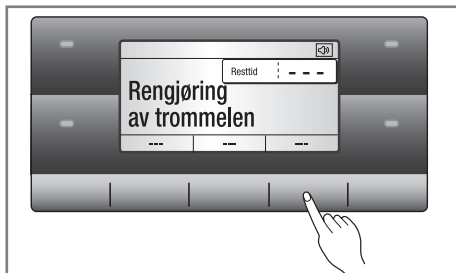

1. Fjern alle klær eller elementer fra vaskemaskinen og lukk døren.
2. Åpen vaskemiddelbeholderen og legg antikalkmiddel (f.eks. Calgon) i rommet for hovedvask.
3. Lukk beholderen sakte.
4. Power On, og deretter trykker og holder Rengjøring av trommelen-knappen (Tub Clean) i 3 sekunder. Deretter vises "Rengjøring av trommelen" på LCD-skjermen.
5. Trykk på Start/Pause-knappen for å starte.
6. Etter at syklusen er ferdig, la døren stå åpen for å la vaskemaskinens, dørpakning og dørglasset tørke.

## ⓘ MERK

- Ikke legg vaskemiddel i vaskemiddelbeholderen.
- Overdreven såpeskum kan generere lekkasje fra vaskemaskinen.
- "Tub Clean" vil vises på displayet hver 30. gang maskinen brukes. Kjør så Tub Clean programmet. Bruk Tube Clean programmet etter at du er ferdig med klesvasken. Vennligst fjern klesvasken, så trykk Tub Clean knappen.

## ⚠ ADVARSEL

- Med små barn omkring, være forsiktig og ikke å la døren åpen.

## ■ Dørlås & Registrerer

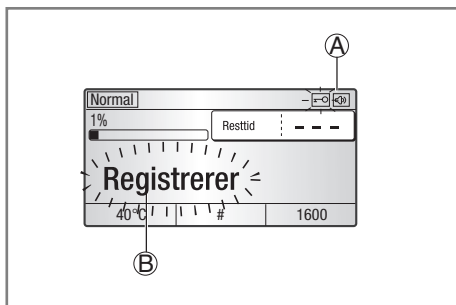

- Ⓐ "Dørlås"-Av sikkerhetsmessige årsaker vil dørlåsen aktiveres mens maskinen er i bruk og "Dørlås"-ikonet vil lyse. Du kan trygt åpne døren etter "Dørlås"-ikonet slukkes.
- Ⓑ "Registrerer" ikonet vil lyse opp, trommelen roterer langsomt og registrerer hvor mye klesvask som er lagt i trommelen. Dette vil normalt ta noen sekunder.



# Riktig bruk av vaskemaskinen

## ■ Tørk

- Kaldtvannskranen må være på under tørkeprogrammene.

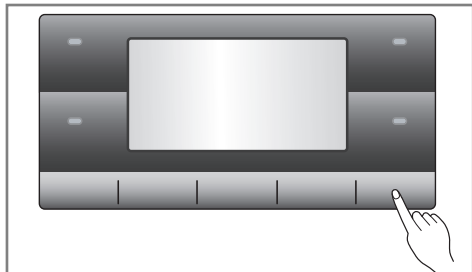

- Denne vaskemaskinen - tørketrommelens automatiske prosess fra å vaske til å tørke kan enkelt velges.
- For best mulig tørking, vær sikker på at alle klærne er av likt materiale og tykkelse.
- Overbelast ikke tørketrommelen ved å stappe for mange artikler i trommelen. Gjenstander må kunne tromles fritt.
- Dersom du åpner døren og fjerner noen av klærne før tørketrommelen er ferdig, ikke glem å trykke på Start-/Pauseknappen.
- Ved å trykke på Tørkeknappen, kan du velge: Normal Øko – Normal tørking – Stryketørt – Tørk på lav temperatur – 120 – 60 – 30 – Øko Tørk.
- Etter endt tørking vil "Nedkjølning" vises. Ved å trykke på "Start-/Pause-" knappen kan programmet endes. Dersom du ikke trykker "Start-/Pause-" knappen, vil programmet slutte etter rundt 4 timer. "Nedkjølning" Kjøl Ned program.

### ❶ MERK

Hvis maskinen er satt i standby-modus under pågående tørking syklusen vil tørking fan opphold under 60 sekunder.

## 1. Guide for Automatisk tørking

- De fleste tekstiler kan tørkes med de automatiske sensorprogrammer. Elektroniske sensorer måler temperaturen på utløpet for å øke eller redusere tørketemperaturene for raskere tørketid og tettere temperaturkontroll.
- Anbefalt Automatisk tørkeprogram som en type klær.
  - a) Tørk på lav temperatur : Velges for syntetisk.
  - b) Stryketørt : Dersom du ønsker å stryke klærne.
  - c) Normal Øko : Velges for bomull - Dette programmet reduserer tid og energiforbruk under tørkingen.
  - d) Normal tørking : Velges for bomull
  - e) Øko Tørk : Et spesielt program for å redusere vannforbruk under tørkeprogrammet.
  - f) Tørk (30/60/120 minutter)
    - 30 min. : Bomull/Håndkle 0,5 kg
    - 60 min. : Bomull/Håndkle 1,5 kg
    - 120 min. : Bomull/Håndkle 3,0 kg

### ❶ MERK

- Den estimerte tørketiden varierer fra den faktiske tørketiden med en automatisk tørkesyklus. Type stoff, mengden og den valgte tørrhetsgraden påvirker tørketiden.
- De siste 11 minuttene av tørketiden vil en sensor (Thermistor) registrere klærnes restfuktighet. Når restfuktigheten er høy, vil programtiden bli lagt til med max. 10 minutter med "11" minutter gjenstående i vindusdisplayet.

# Riktig bruk av vaskemaskinen

## 2. Guide for tørketid

- Ved å trykke Tørke-knappen kan tørketiden velges.
- Tørkeprogram kan vare opptil 240min. Ved valg av kun tørking vil tørkeprogrammet starte etter sentrifugen.
- Disse tørketidene er gitt som en guide for å hjelpe deg å stille inn tørkeren for manuell tørking. Tørketid kan variere veldig avhengig av fuktighet, romtemperatur og stofftype, din egen erfaring vil være din beste guide.

### Ullartikler

- Tørk ikke ullartikler i tørketrommel. Strekk dem til sin originale form og tørk dem flatt.

### Vevde og strikkete materialer

- Noen vevde og strikkete materialer kan krympe, forskjellig hvor mye, avhengig av kvaliteten.
- Strekk de alltid ut rett etter tørking.

### Strykefritt og Syntetisk

- Ta ut strykefrie artikler så fort som mulig for å redusere krøller.

### Fiber eller Skinmaterialer

- Sjekk alltid fabrikantens instruksjoner.

### Babyklær og Nattklær

- Sjekk alltid fabrikantens instruksjoner.

### Gummi eller plastikk

- Tørk ikke noen som helst gjenstander som inneholder gummi eller plastikk, som:
  - a) Forklær, smekker, stoltrekk
  - b) Gardiner og duker
  - c) Badematter

## Fiberglass

- Tørk ikke glassfiberartikler i maskinen din. Glasspartikler som blir liggende i trommelen kan overføres på klærne dine neste gang du bruker dem og irritere huden din.

## 3. Fullføring av tørking

- Når tørkeprogrammet er fullført vil "Nedkjølning" [Avkjøling] vises i displayet.
- Avkjøling er en automatisk innstilling når en tørkerunde er ferdig.
- Når du ikke tar ut klærene når tørkeprogrammet stopper, kan det oppstå krøller.
- Avkjøling opererer periodevis med tromling, rearrangerer og luffer tøyet.
- "Nedkjølning" meldingen vil fortsette å vises helt til klærne fjernes eller Start-/Pause-knappen trykkes.

### ⓘ MERK

- "Nedkjølning" står for antikrøll. Tørkeprogrammet er ferdig, avslutt antikrøllprogrammet gjennom å trykke på valgfri knapp.

# Tilsetting av vaskemiddel

## ■ Tilsette vaskemiddel og tøymykner

### ► Vaskemiddelbeholderen

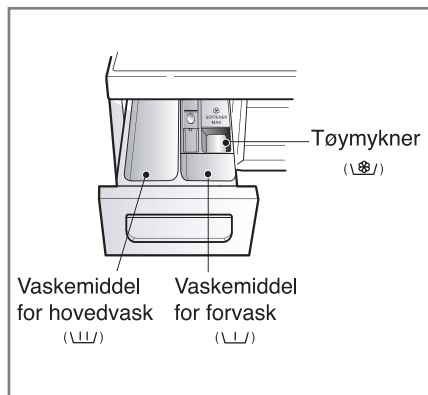

- Kun hovedvask → U
- Forvask + hovedvask → U • U

### ⚠ ADVARSEL

- Hold vaskepulver og rengjøringsmiddel utenfor rekkevidden for små barn da dette kan føre til forgiftning og alvorlig skade!
- Ikke overdoser-da for mye vaskemiddel, tøymykner eller blekemiddel kan føre til oversvømmelse.
- Kontroller at riktig mengde vaskemiddel brukes.

### ► Tilsette tøymykner

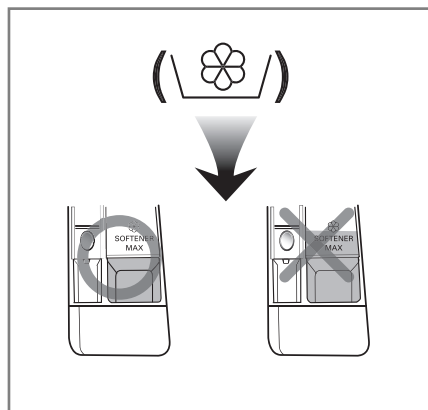

- Ikke overstig MAX-merket. Lukk såpeskuffen forsiktig. Overfylling kan føre til at tøymykneren tilsettes vasken for tidlig og påfører flekker på tøyet.
- Ikke la tøymykneren ligge i beholderen i mer enn 2 dager (tøymykneren kan stivne).
- Tøymykneren tilsettes automatisk under siste skyllesyklus.
- Unngå å åpne beholderen når det er vann i den.
- Løsemidler (benzen o.l.) må ikke tilsettes.

### ⓘ MERK

- Tøymykner må ikke påføres klærne direkte.

# Tilsetting av vaskemiddel

## ► Dosering av vaskemiddel

- Vaskemiddelet skal brukes i samsvar med produsentens anvisninger.
- Hvis det brukes for mye vaskemiddel, kan det oppstå for mye såpeskum, noe som kan gi dårlig vaskeresultat og føre til skadelig belastning på motoren.
- Det anbefales å bruke vaskemiddel i pulverform for beste vaskeresultat.
- Ønsker du å bruke flytende vaskemiddel, følg anvisningen fra produsenten.
- Flytende vaskemiddel kan tømmes direkte opp i vaskemiddelbeholderen, dersom du starter vaskeprogrammet umiddelbart.
- Vennligst ikke bruk flytende vaskemiddel når du skal benytte deg av "Tidsforsinkelse" eller forvask da vaskemiddelet kan stivne.
- Mengde vaskemiddel avhenger av vanntemperatur, vannhardhet, vaskemengde og hvor skittent tøyet er.
- For best resultat, unngå for mye skum.

## ▲ ADVARSEL

- Ikke la vaskemiddelet stivne da dette kan føre til blokkeringer, dårlig skylleresultat og lukt.
- Tøm IKKE uforynnnet klorin/blekemiddel direkte i klesvasken eller inne i trommelen. Dette kan skade tøyet.

## ⓘ MERK

- Full maskin: se produsentens anvisninger.
  - Halv maskin: 3/4 av angitt mengde ved full maskin.
  - Minimum tøymengde: Halvparten av angitt mengde ved full maskin.
- Vaskemiddelet skylles fra beholderen ved starten på vaskesyklusen.

## ► Vannmykner

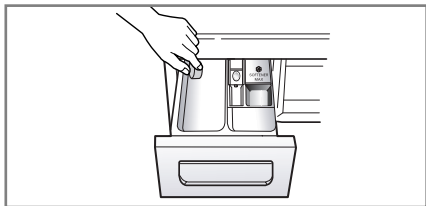

- Hvis vannet er uvanlig hardt, kan det anvendes et vannavherdingsmiddel som eks. Calgon for å redusere vaskemiddelforbruket. Doser i henhold til anvisningen på pakken. Tilsett vaskemiddelet først, deretter avherdingsmiddelet.
- Doser vaskemiddel som angitt for mykt vann.

## ► Bruk av tablettene

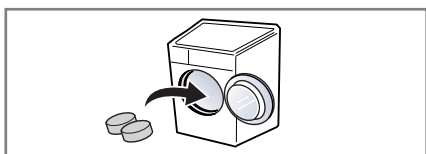

1. Åpne døren, og legg tablettene inn i trommelen.

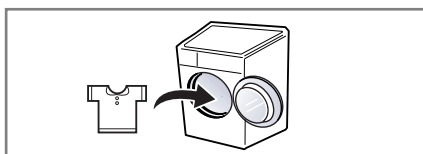

2. Legg vasken inn i trommelen.

# Vedlikehold

- Før vaskemaskinen rengjøres innvendig, er det nødvendig å ta ut støpselet for å unngå fare for elektrisk støt.
- Fjern strømkabelen og ødelegg støpselet når maskinen skal kastes. Du bør også ødelegge dørlåsen for å unngå enhver mulighet for at barn kan bli stengt inne i maskinen.

## ■ Rengjøring av filteret i inntaksslangen

- Når det ikke strømmer vann gjennom vaskemiddelbeholderen eller filteret er tett, vises " "  " på betjeningspanelet.
- Hvis vannet er hardt eller inneholder rester av kalk, kan det føre til at filteret blir tett.
- Det anbefales derfor å rengjøre filteret med jevne mellomrom.

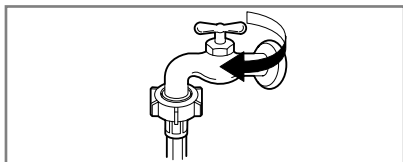

1. Skru igjen vannkranen.

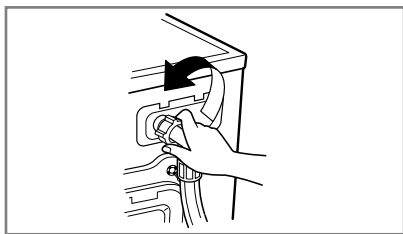

2. Løsne inntaksslangen.

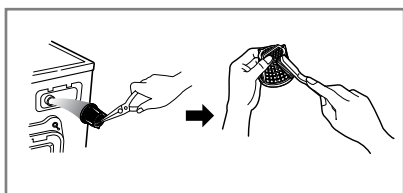

3. Rengjør filteret med en hard børste.

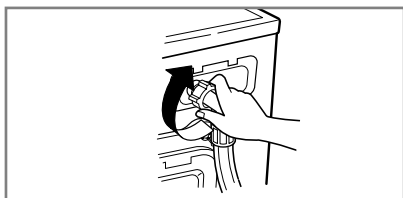

4. Sett på inntaksslangen igjen.

# Vedlikehold

## ■ Rengjøring av pumpefilteret

- Pumpefilteret samler opp tråder og små partikler som samles opp i maskinen. For at maskinen skal fungere så godt som mulig, bør filteret kontrolleres med jevne mellomrom.

### ⚠ ADVARSEL

- Filteret bør først tømmes ved hjelp av slangen. Åpne deretter pumpefilteret for å fjerne blokkeringer. **Vær forsiktig ettersom vannet kan være varmt.**

- La vannet få tid til å kjøle seg ned før du rengjør avløpsspumpen eller tømmer maskinen / åpner døren i en nødssituasjon.

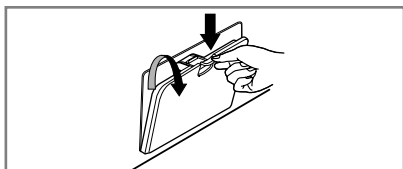

1. Åpne pumpedekslet.

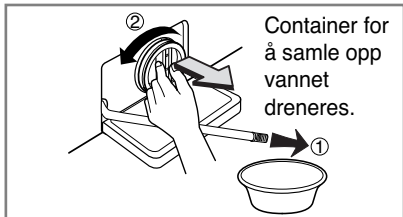

2. Ta ut tappepluggen. Vri filteret mot venstre og ta det ut.

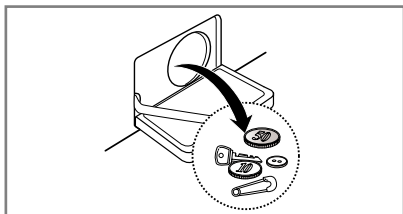

3. Fjern alle fremmelegemer og rengjør filteret.

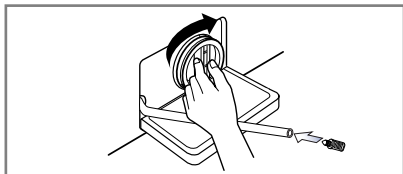

4. Sett filteret på plass igjen og sett inn tappepluggen.

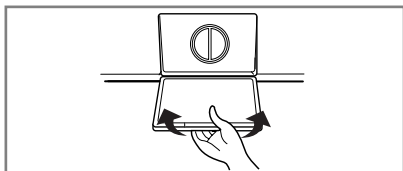

5. Sett på plass igjen pumpedekslet.

# Vedlikehold

## ■ Vaskemiddelbeholder

- Etter en tid vil det samle seg opp rester etter vaskemiddel og tøymykner i beholderen.
- Rengjør beholderen med rennende vann med jevne mellomrom.
- Beholderen kan tas helt ut ved å trykke ned låsehaken og trekke ut beholderen.
- For å gjøre rengjøringen lettere, kan du ta ut den øvre delen av tøymyknerskuffen.

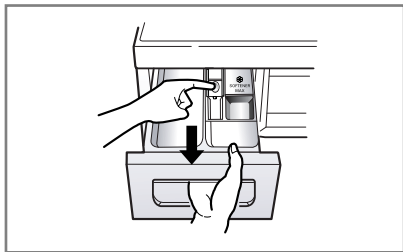

1. Ta ut vaskemiddelbeholderen.

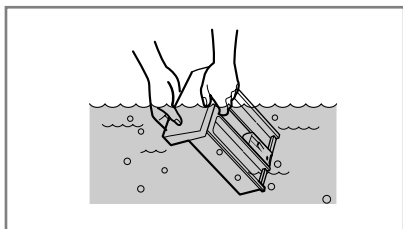

2. Rengjør vaskemiddelbeholderen under rennende vann.

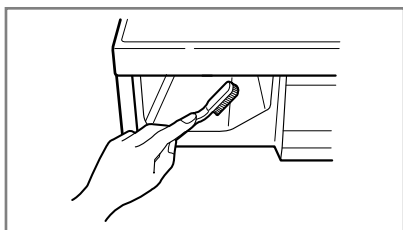

3. Bruk en gammel tannbørste til å gjøre rent fordypningen.

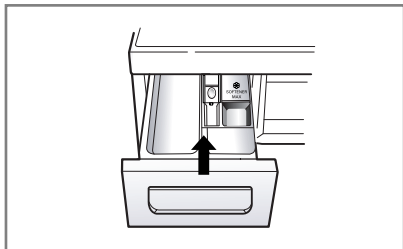

4. Sett vaskemiddelbeholderen på plass igjen.

# Vedlikehold

## ■ Vasketrommelen

- Hvis du bor i et område med hardt vann, bygger det seg opp kalk på steder hvor du ikke kan se det, og hvor det ikke er lett å fjerne den. Etter hvert kan maskinen bli tilstoppet av kalken, og hvis kalken ikke blir holdt i sjakk, må du til slutt skifte ut maskinen.
- Selv om vasketrommelen består av rustfritt stål, kan det danne seg rust på grunn av små metallgjenstander (binderser, sikkerhetsnåler) som er igjen i trommelen.
- Trommelen må renses fra tid til annen.
- Hvis du bruker avkalkingsmidler, fargestoffer eller blekemidler, må du passe på at de er beregnet på bruk i vaskemaskiner.
- Avkalkingsmidler kan inneholde stoffer som angriper delene i vaskemaskinen.
- Fjern flekkene med stålrens.
- Stålull må aldri brukes.

## ■ Rengjøring av vaskemaskinen

### ► Utvendig

- Regelmessig renhold kan forlenge maskinens levetid.
- Utsiden av maskinen kan rengjøres med varmt vann og et ikke-slipende vaskemiddel.
- Tørk av søl med en fuktig klut.
- Unngå å skade overflaten med skarpe objekter.

### ► Innvendig

- Tørk av området rundt døråpningen, den fleksible pakningen og dørglasset.
- Disse områdene må alltid være rene for å holde dem tett.
- Kjør en full vaskesyklus med varmt vann eller TubClean.
- Gjenta prosessen ved behov.

## ⓘ MERK

- Fjern ansamlinger av hardt vann(kalk) med rengjøringsmiddel som kan brukes i vaskemaskin.

## ■ Oppbevaring i kalde omgivelser

Hvis vaskemaskinen oppbevares på et sted der det er fare for frost eller maskinen flyttes på. Ved temperaturer under frysepunktet, må disse instruksene følges for å forhindre at maskinen skades.

- Skru igjen vannkranen.
- Koble fra inntaksslangen, og tøm slangen for vann
- Sett støpselet inn i et jordet strømuttak.
- Tilsett 3,8 liter frostveske i vasketrommelen. Lukk døren.
- Velg sentrifugering, og la maskinen gå i ett minutt for å tømme ut alt vannet. All frostvæsken vil ikke bli skylt ut..
- Ta ut støpselet, tørk trommelen innvendig, og lukk døren.
- Ta ut vaskemiddelbeholderen. Tøm ut overflødig vann, og tørk beholderen. Sett inn beholderen igjen.
- Lagre vaskemaskinen i oppreist stilling.
- Neste gang du må vaske, kjører du vaskemaskinen gjennom en full vaskesyklus med vaskemiddel for å fjerne resten av frostvæsken. Ikke legg i tøy.



# Feilsøking

- Denne vaskemaskinen er utstyrt med automatiske sikkerhetsfunksjoner som oppdager eventuelle feil på et tidlig tidspunkt.  
Kontroller følgende punkter før du tilkaller serviceavdelingen på grunn av feil.

## ■ Diagnostisering av problem















Feil	Mulig årsak	Løsning
Skranglelyder	<ul style="list-style-type: none"><li>• Det kan være fremmedlegemer (f.eks. mynter eller sikkerhetsnåler) i trommelen eller pumpen.</li></ul>	Slå av vaskemaskinen, og kontroller trommelen og pumpefilteret. Ring et autorisert servicesenter hvis støyen fortsetter etter at vaskemaskinen er slått på igjen.
Bankelyder	<ul style="list-style-type: none"><li>• Mye tøy kan føre til bankelyder. Dette er vanligvis normalt.</li></ul>	Hvis lyden fortsetter, er tøyet sannsynligvis ujevnt fordelt. Slå av maskinen, og fordel tøyet.
Vibrasjonsstøy	<ul style="list-style-type: none"><li>• Er alle transportskruene fjernet?</li><li>• Hviler benene stabilt på gulvet?</li></ul>	Se Installasjon hvis skruene ikke ble fjernet under installasjonen. Tøyet er ujevnt fordelt i trommelen. Slå av vaskemaskinen og fordel tøyet.
Vannlekkasjer eller oversvømmelse av skum.	<ul style="list-style-type: none"><li>• Inntaksslansens kopling er løs ved vannkranen eller vaskemaskinen.</li><li>• Tette avløpsrør.</li></ul>	Kontroller og trekk til slangetilkoblingene.  Fjern ansamlinger i avløpsrørene. Kontakt rørlegger ved behov.  For mye vaskemiddel eller uegnet vaskemiddel? Skumdannelser kan medføre vannlekkasjer.
Vannet tilføres ikke vaskemaskinen eller tilføres veldig sakte	<ul style="list-style-type: none"><li>• Ikke nok vanntilførsel i området.</li><li>• Vannkranen er ikke helt åpen.</li><li>• Inntaksslangen er bøyd.</li><li>• Filteret i inntaksslangen er tett.</li></ul>	Kontroller en annen kran i huset. Åpne kranen helt. Rett ut slangen.
Vannet i vaskemaskinen tømmes ikke eller tømmes sakte	<ul style="list-style-type: none"><li>• Avløpsslangen er bøyd eller tett.</li><li>• Pumpefilteret er tett.</li></ul>	Kontroller filteret i inntaksventilen. Rengjør og rett ut avløpsslangen. Rengjør pumpefilteret.

# Feilsøking

Feil	Mulig årsak	Løsning
Vaskemaskinen starter ikke	<ul style="list-style-type: none"> <li>• Støpselet er ikke satt ordentlig inn eller kontakten er løs.</li> <li>• Sikringen har gått, kretsbyteren er utløst eller det har vært strøbrudd.</li> <li>• Vannkranen er ikke åpen.</li> </ul>	<p>Kontroller at støpslene sitter godt i uttakene.</p> <p>Tilbakestill kretsbyteren eller skift sikring. Ikke øk sikringskapasiteten. Hvis sikringene er overbelastet, kontakt elektriker.</p> <p>Åpne vannkranen.</p>
Vaskemaskinen sentrifugerer ikke	<ul style="list-style-type: none"> <li>• Kontroller at døren er ordentlig lukket.</li> </ul>	<p>Lukk døren, og trykk på Start/Pause-knappen. Det kan ta litt tid før sentrifugeringen starter. Døren må være i lås før sentrifugeringen kan starte.</p> <p>Legg i ett eller to liknende plagg for å oppnå en bedre fordeling. Fordel tøyet på nytt for å bedre sentrifugeringen.</p>
Døren kan ikke åpnes		<p>Av sikkerhetsmessige grunner kan ikke døren åpnes når sentrifugeringen har startet.</p> <p>Vent ett til to minutter før døren åpnes slik at den elektriske låsemekanismen blir slått av.</p>
Vaskesyklusen bruker lang tid		<p>Vasketiden kan variere avhengig av tøymengde, vanntrykk, vanntemperatur og andre forhold.</p> <p>Hvis tøyet er ujevnt fordelt eller skumfjerningsprogrammet er på, øker vasketiden.</p>
Overdosering av tøymykner	For mye tøymykner kan medføre oversvømmelse.	Følg tøymyknerens anbefalte retningslinjer for å sikre at riktig mengde brukes. Overskrid ikke makslinjen.
Tøymykner tas inn for tidlig		Lukk vaskemiddelskuffen langsomt. Ikke åpne vaskemiddelskuffen når vaskemaskinen er i gang.
Tørkeproblem	• Tørker ikke.	Overbelast ikke. Sjekk at vaskeren drenerer ordentlig for å trekke ut tilstrekkelig fra ladningen. Ladningen med klær er for liten til å tromles ordentlig. Legg til noen håndklær.

# Feilsøking

## ■ Feilmeldinger

Feil	Mulig årsak	Løsning
	<ul style="list-style-type: none"> <li>• Ikke nok vanntilførsel i området</li> <li>• Vannkranene er ikke helt åpne.</li> <li>• Inntaksslangen er bøyd.</li> <li>• Filteret i inntaksslangen er tett.</li> </ul>	<p>Kontroller en annen kran i huset. Åpne kranen helt. Rett ut slangen. Kontroller filteret i inntaksventilen.</p>
	<ul style="list-style-type: none"> <li>• Avløpsslangen er bøyd eller tett.</li> <li>• Pumpefilteret er tett.</li> </ul>	<p>Rengjør og rett ut avløpsslangen. Rengjør pumpefilteret.</p>
	<ul style="list-style-type: none"> <li>• For lite tøy i maskinen.</li> <li>• Tøyet er ujevnt fordelt.</li> <li>• Maskinen registrerer når tøyet er ujevnt fordelt. Hvis det er tunge ting i maskinen, f.eks. badematter, morgenkåper osv., kan det føre til at sentrifugeringen stopper helt eller delvis.</li> <li>• Hvis tøyet er veldig vått når sentrifugeringen er ferdig, må det tilsettes mindre plagg for å oppnå en jevnere fordeling. Gjenta sentrifugeringen.</li> </ul>	<p>Legg i ett eller to liknende plagg for å oppnå en bedre fordeling. Fordel tøyet på nytt for å bedre sentrifugeringen.</p>
	 <ul style="list-style-type: none"> <li>• Er døren åpen?</li> </ul>	<p>Lukk døren.</p> <ul style="list-style-type: none"> <li>• Hvis "" ikke forsvinner, ring etter service. (☎ 800-187-40)</li> </ul>
		<p>Ta ut støpselet, og ring etter service. (☎ 800-187-40)</p>
	<ul style="list-style-type: none"> <li>• Hvis det er for mye vann grunnet ødelagt vannventil, vises meldingen "FE" i displayet.</li> </ul>	<p>Lukk vannkranen. Ta ut støpselet. Ring etter service. (☎ 800-187-40)</p>
	<ul style="list-style-type: none"> <li>• "PE" vises i displayet hvis vannivåføleren ikke virker.</li> </ul>	
	<ul style="list-style-type: none"> <li>• Overbelastning i motoren.</li> </ul>	<p>Tillat vaskemaskinen å stå i ro i 30 minutter for at motoren skal få mulighet til å nedkjøles, deretter start på ny syklus.</p>
	<ul style="list-style-type: none"> <li>• Vaskemaskinen har vært utsatt for et strøbrudd.</li> </ul>	<p>Start vaskeprogrammet på nytt.</p>
	<ul style="list-style-type: none"> <li>• Vannlekkasje.</li> </ul>	<p>Ring for å få service. (☎ 800-187-40)</p>
	<ul style="list-style-type: none"> <li>• Sjekk vannforsyningen.</li> </ul>	<p>Skru tappen på. Dersom "" ikke mates ut, trekk ut strømkabelen og ring etter service.</p>

# Feilsøking

## MERK

- SMARTDIAGNOSIS™ fungerer bare på produkter merket med SMARTDIAGNOSIS™. Ved bruk av fasttelefon kan det oppstå overføringsproblemer.

## ■ Bruk av SMARTDIAGNOSIS™

- Dette må bare brukes dersom vårt supportsenter ber om det. Lyden høres ut som en faksmaskin og kan ikke tolkes av andre enn LG's kundesupport.
- SMARTDIAGNOSIS™ kan ikke brukes dersom maskinen er I gang. Skulle dette skje, må feilen finnes uten bruk av SMARTDIAGNOSIS™.

Skulle du oppleve problemer med din vaskemaskin, ring LG's Kundesupport og følg instruksjer i denne rekkefølgen:



1. Slå på maskinen, viktig å ikke røre noen andre knapper.

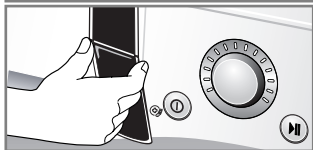

2. Når LG's Kundesupport gir deg beskjed, hold mobiltelefonen så nærme "På/Av"-knappen som mulig.

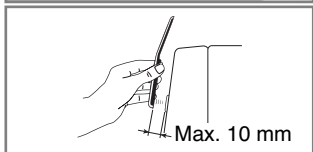
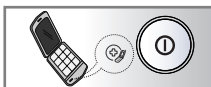

3. Hold inn "Vanntemp."-knappen i 3 sekunder samtidig som du holder mobiltelefonen så nærme "På/Av"-knappen som mulig.
4. Hold mobiltelefonen inntil lyden slutter. Dette tar ca.6 sekunder, nedtelling vil vises i displayet.
  - For best resultat, ikke flytt telefonen før lyden er registrert.
  - Dersom vårt support-senter ikke klarer å avlese diagnostikken, kan du bli bedt om å gjenta prosessen.
  - Ved å presse "På/Av"-knappen under diagnostikken vil man avslutte SMARTDIAGNOSIS™.
5. Når nedtellingen er over, fortsetter samtalen med vårt support senter. Du vil da få videre hjelp med servicen av ditt produkt.

- Smart Diagnose er en feilsøkingsfunksjon utviklet for å hjelpe, ikke erstatte, den tradisjonelle metoden for feilsøking via vårt kundesenter. Effektiviteten av denne funksjonen avhenger av ulike faktorer som: eventuell ekstern støy som kan være til stede under sendingen, og akustikken i rommet der maskinen er plassert. Følgelig betyr det, at LG ikke kan garantere at Smart Diagnose fungerer feilfritt ved enhver sak.

## Vilkår for garantien

### Kaste det gamle apparatet

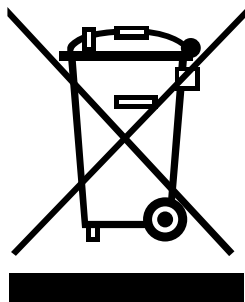

1. Når dette symbolet med en søppeldunk med kryss på er festet til et produkt, betyr det at produktet dekkes av EU-direktivet 2002/96/EF.
2. Alle elektriske og elektroniske produkter skal kastes i atskilte gjenbruksstasjoner som er satt ut av statlige eller lokale myndigheter.
3. Riktig avfallshåndtering av det gamle apparatet bidrar til å forhindre mulige negative konsekvenser for miljøet og folkehelsen.
4. Hvis du vil ha mer detaljert informasjon om avfallshåndtering av gamle apparater, kan du kontakte lokale myndigheter, leverandøren av avfallshåndteringstjenesten eller butikken der du kjøpte produktet.

### ⓘ MERK

- Da maskinen kastes, skjær av strømledningen eller ødelegg strømstøpslet. Ødelegg dørlås å hindre at små barn kan bli stengt inne.

### Hva dekkes ikke av produsentens garanti:

- Utreise av autorisert verksted for opplæring av produktet.
- Hvis produktet er tilkoblet annen spenning enn oppgitt på typeskiltet.
- Dersom feilen er forårsaket av uhell, vanskjøtsel, misbruk eller force majeure.
- Hvis feilen skyldes andre faktorer enn vanlig innenlands bruk eller bruk i samsvar med brukerhåndboken.
- Gi veiledning om bruk av produktet eller endre oppsett av produktet.
- Hvis feilen er forårsaket av skadedyr, for eksempel rotter, kakerlakker m.m.
- Støy og vibrasjoner som anses normalt for vaskemaskiner, for eksempel lyd fra vannavløp, sentfugering og oppvarming.
- Korrigerer installasjonen. For eksempel planering av produktet, justering av avløp.
- Vanlig vedlikehold som er anbefalt av brukerhåndboken.
- Fjerning av fremmedlegemer / stoffer fra maskinen, inkludert pumpen og inntaksslangen filter, for eksempel tannpikker, BH spiler, småspiker og andre fremmedlegemer.
- Vedlikehold og service på boligens strøm, vann og avløpsanlegg.
- Korrigerer av uautoriserte reparasjoner.
- Følgeskade eller tilfeldig skade på personlig eiendom som følge av mulige feil med denne enheten.
- Hvis dette produktet brukes til kommersielle formål, er det ikke garantert.

(Eksempel: offentlige steder som offentlige bad, hotellvirksomhet, institusjoner, hotellvirksomhet, institusjoner, idrettsanlegg)

Hvis produktet er installert utenfor det vanlige serviceområdet, vil alle kostnadene ved transport involvert i reparasjon av produktet, eller utskifting av en defekt del, bæres av eieren.

