



DANSK

# BRUGERVEJLEDNING

## Trådløs højttaler

Du bedes læse brugervejledningen grundigt igennem, før du betjener enheden. Gem brugervejledningen til evt. senere brug.

NP6530



MFL67789503

[www.lg.com](http://www.lg.com)

## Sikkerhedsoplysninger



**FORSIGTIG:** FOR AT MINDSKE RISIKOEN FOR ELEKTRISK STØD MÅ COVERET IKKE FJERNES (BAGSIDEN) IKKE FJERNES INGEN ANVENDELIGE INDVENDIGE DELE KRÆVER SERVICE AF KVALIFICERET SERVICEPERSONALE.



Dette lyn med pilespidssymbol i en ligesidet trekant skal advare brugeren om tilstedeværelse af uisoleret farlig spænding inde i produktet, der kan være tilstrækkelig stor til at udgøre en risiko for elektrisk stød.



Udråbstegnet inde i en ligesidet trekant skal advare brugeren om tilstedeværelse af vigtige betjenings- og vedligeholdelsesinstruktioner (service) i papirerne, der følger med produktet.

**ADVARSEL:** FOR AT FORHINDRE RISIKO FOR BRAND ELLER ELEKTRISK STØD, MÅ PRODUKTET IKKE UDSÆTTES FOR REGN ELLER FUGT.

**ADVARSEL:** Dette apparat må ikke installeres i et aflukket rum, såsom en bogreol eller lignende.

**VARSEL:** Se venligst på hovedoversigten på mærkatet på bunden af apparatet for at finde sikkerhedsoplysningerne inkl. oplysninger om produktets identifikation og leveringsrater.

### ADVARSEL vedrørende strømforsyningskablet

For de fleste apparater anbefales det, at de forbindes til et særligt kredsløb;

Dvs. et kredsløb med enkelt udløb, som kun yder strøm til dette apparat, og som ikke har andre udgange eller tilknyttede kredsløb. For at være sikker bør du kontrollere specifikationsiden i denne brugermanual. Lad være med at overbelaste vægkontaktene. Overbelastede vægkontakter, løse eller beskadigede vægkontakter, forlængerledninger, flossede strømkabler eller beskadiget eller knækket kabelisolering er farligt. Enhver af disse situationer kan resultere i elektrisk stød eller brand. Undersøg regelmæssigt ledningen til dit apparat, og hvis den ser beskadiget eller forringet ud, skal du trække den ud af stikkontakten, standse med at bruge apparatet, og få ledningen udskiftet med en tilsvarende på et autoriseret servicecenter. Beskyt strømkablet mod fysisk eller mekanisk misbrug og undgå at vride det, knække det, klemme det, klemme det i en dør og træde på det. Vær særlig opmærksom på stik, vægkontakter og der, hvor kablet kommer ud fra apparatet. Hvis du vil afbryde strømmen fra lysnettet, trækker du netledningen stik ud. Når du installerer produktet, sørg for, at stikket er let tilgængeligt.

Denne enhed er udstyret med et bærbart batteri eller akkumulator.

**Sådan fjernes batteriet eller batteripakken på sikker vis fra udstyret:** Fjern det gamle batteri eller batteripakke, og følg trinene i modsat rækkefølge i forhold til monteringen. For at forhindre forurening af miljøet og en mulig trussel mod menneskers og dyrs sundhed, skal det gamle batteri eller batteriet bortskaffes i egnede beholdere ved specifikke indsamlingssteder. Batterier og batteri må ikke bortskaffes sammen med andet affald. Det anbefales, at du bruger lokale, gratis tilskudsordninger for batterier og akkumulatører. Batteriet må ikke udsættes for kraftig varme, såsom solskin, ild eller lignende.

**FORSIGTIG:**

- Apparatet må ikke udsættes for vand (dryppende eller sprøjtende) og der må ikke stilles genstande med væske, såsom vaser, på apparatet.
- Placer ikke åben ild, så som tændte stearinlys, på apparatet.
- Internt litium batteri i enheden bør ikke erstattes af brugeren på grund af fare for eksplosion, hvis batteriet udskiftes forkert, og skal erstattes med samme type batteri ved en ekspert.
- Brug kun den medfølgende AC adaptor til enheden. Brug ikke en strømforsyning fra en anden enhed eller producent. Hvis du bruger et andet strøm kabel eller en anden strømforsyning, kan det medføre beskadigelse af enheden og tab af garanti.
- For at undgå brand eller elektrisk stød må du ikke åbne enheden. Kontakt kun faguddannet personale.
- Efterlad ikke enheden på et sted i nærheden af varmeapparater eller udsat for direkte sollys, fugt eller mekanisk stød.
- Ved rengøring af enheden, skal du bruge en blød, tør klud. Hvis overfladen er meget snavset, brug en blød klud fugtet med et mildt rengøringsmiddel. Brug ikke stærke opløsningsmidler som alkohol, benzin eller fortynder, da disse kan beskadige enhedens overflade.
- Brug ikke flygtige væsker som insektspray nær enheden. Aftørring med stærkt pres kan beskadige overfladen. Efterlad ikke gummi- eller plastprodukter i kontakt med enheden i en længere periode.
- Anbring ikke enheden over bilens airbag. Når airbaggen udløses, kan det medføre skade. Før du bruger enheden i bilen, skal du fastsætte enheden.
- Brug ikke den håndfri funktion under bilkørsel.
- Efterlad ikke enheden på en ustabil sted såsom høje hylder. Den kan falde ned på grund af vibration skabt af lyden.

**Bortskaffelse af dit gamle apparat**

1. Når du ser symbolet med en affaldsspand med kryds over på et produkt, så betyder det, at produktet er underlagt det europæiske direktiv 2002/96/EC.
2. Alle elektriske og elektroniske produkter skal bortskaffes særskilt, og ikke som husholdningsaffald via specifikke indsamlingssteder, der er udpeget af de offentlige eller de lokale myndigheder.
3. Korrekt bortskaffelse af dit gamle apparat er med til at forhindre mulige skadevirkninger på miljøet og den menneskelige sundhed.
4. Ønsker du yderligere oplysninger om bortskaffelse af dit gamle apparat, bedes du kontakte de offentlige myndigheder, genbrugspladsen eller den butik, hvor du købte produktet.

### Bortskaffelse af brugte batterier/akkumulatorer



1. Når du ser symbolet med en affaldsspand med kryds over på dine batterier/akkumulatorer, så betyder det, at produktet er underlagt det europæiske direktiv 2006/66/EC.
2. Symbolet kan være kombineret med de kemiske symboler for kviksølv (Hg), kadmium (Cd) eller bly (Pb), hvis batteriet indeholder mere end 0.0005% kviksølv, 0.002% kadmium eller 0.004% bly.
3. Alle batterier/akkumulatorer bør bortskaffes særskilt, og ikke som husholdningsaffald, men via specielle opsamlingssteder, der er udpeget af de offentlige eller lokale myndigheder.
4. Korrekt bortskaffelse af dine gamle batterier/akkumulatorer er med til at forhindre mulige skadevirkninger på miljøet og den menneskelige sundhed.
5. Ønsker du yderligere oplysninger om bortskaffelse af dine gamle batterier/akkumulatorer, bedes du kontakte de offentlige myndigheder, genbrugspladsen eller den butik, hvor du købte produktet.

# CE 0984

LG Electronics erklærer hermed, at dette/disse produkt(er) er i overensstemmelse med de væsentlige krav og øvrige relevante bestemmelser i Direktiv 1999/5/EF, 2004/108/EF, 2006/95/EF, 2009/125/EF og 2011/65/EU.

Kontakt følgende adresse og bed om en kopi af DoC (Declaration of Conformity/ Overensstemmelseserklæring).

Kontakt kontor for kravoverholdelse af dette produkt:

LG Electronics Inc.  
EU Representative, Krijgsman 1,  
1186 DM Amstelveen, The Netherlands

- Bemærk, at dette IKKE er en kundeservice kontaktpunkt. For Kundeservice Information, se Garantibevist eller kontakt den forhandler hvor du har købt dette produkt.

Kun til indendørs brug.

Erklæring om strålingseksponering

Montering og betjening af udstyret bør ske med en afstand på mindst 20 cm mellem kilden og personer.

# Indholdsfortegnelse

## 1 Sådan kommer du i gang

---

- 2 Sikkerhedsoplysninger
- 6 Hovedfunktioner
- 6 Tilbehør
- 6 Indledning
- 7 Hovedenhed
- 8 Opladning af enheden
- 8 – Sådan tilslutter du  
vekselstrømsadapteren
- 8 – Kontrollér opladningsstatussen
- 8 – Batteribeskyttelse

## 2 Betjening

---

- 9 Grundbetjening
- 9 – Brug af knappen Tænd/sluk
- 9 – Brug af lydstyrkeknappen
- 9 Sådan hører du musik fra din eksterne  
enhed
- 10 – Om ferritkerne (valgfri)
- 10 Brug af en trådløs Bluetooth-teknologi
- 10 – Sådan hører du musik fra en  
Bluetooth-enhed
- 12 – Brug af Bluetooth-applikation
- 14 Andre funktioner
- 14 – Brug af håndfri funktion
- 14 – SLUK FOR AUTO POWER
- 14 – LG Tag On
- 15 – LG Sound Sync

## 3 Fejlfinding

---

- 16 Fejlfinding
- 16 – Generelt

## 4 Tillæg

---

- 17 Om knappen  / I s tilstand
- 18 Varemærker og licenser
- 18 Håndtering af enheden
- 19 Specifikationer

1

2

3

4

## Hovedfunktioner

### Produceret til iPod/iPhone/iPad eller Android-telefon

Afspiller musik fra iPod/iPhone/iPad eller Android-telefon med en simpel tilslutning.

#### De kompatible iPod/iPhone/iPad-modeller

iPhone 5, iPhone 4S, iPhone 4, iPhone 3GS, iPad (3rd and 4th generation), iPad 2, iPad, iPad mini, iPod touch (3rd through 5th generation),

AirPlay, iPad, iPhone, iPod nano, and iPod touch are trademarks of Apple Inc., registered in the U.S. and other countries. Lightning is a trademark of Apple Inc.

### Portable In (bærbar ind)

Lytte til musik fra din bærbare enhed.

### LG Sound Sync

Styrer lydstyrken på denne enhed med fjernbetjeningen til dit LG TV, der er kompatibelt med LG Sound sync.

### LG Bluetooth Remote

Du kan styre denne enhed med din iPod touch/iPhone/iPad eller Android-enhed via Bluetooth. Denne enhed og din enhed skal være parret via Bluetooth. Besøg "Apple App Store" eller "Google Android Market (Google Play Store)" eller benyt QR-koden vist nedenfor til at søge efter "LG Bluetooth Remote"-applikationen. For yderligere oplysninger, se side 12.



(Apple iOS)



(Android OS)

## Tilbehør

Du skal undersøge og kontrollere det medfølgende tilbehør.

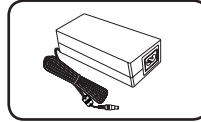

AC-strømforsyning (1)

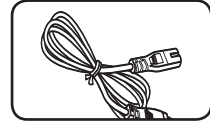

Strømkabel (1)

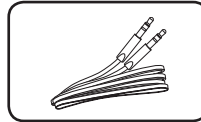

Bærbart kabel (1)

## Indledning

### Symbol anvendt i denne brugervejledning

#### ! Bemærk

Indikerer specielle bemærkninger og betjeningsfunktioner.

#### ⚠ Forsigtig

Indikerer forsigtighed så mulige skader fra misbrug undgås.

# Hovedenhed

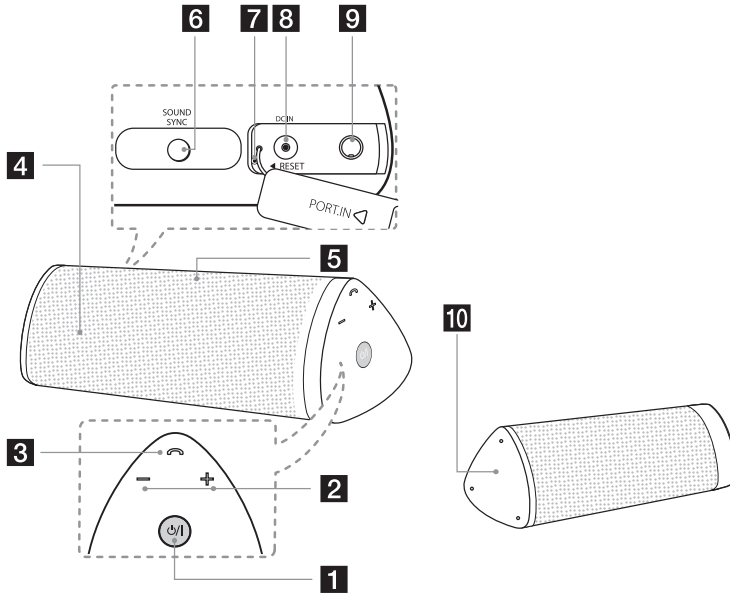

## 1 / I

- Tænder/slukker : Tryk på og hold / I nede
- Vælger funktionen og indgangskilden.

## 2 +/- (lydstyrke) : Justerer højttalerens lydstyrke.

## 3 Knappen Telefon

## 4 Højttaler

## 5 Mikrofon

## 6 SOUND SYNC

Synkroniserer denne enhed med dit LG TV.

## 7 Hullet Nulstil

## 8 DC IN (AC-adapter indgang)

## 9 PORT.IN (3.5 mm)

Lytte til musik fra din bærbare enhed.

## 10 NFC-etiket (side 14)

## Forsigtig

Forholdsregler ved brug af trykknapperne

- Brug den berøingsfølsomme knapper med rene og tørre hænder.
  - I et fugtigt miljø, skal du udslette enhver fugt på de berøingsfølsomme knapper, før du brug.
- Undlad at trykke på touch-knapper hvis det er svært at få dem til at fungere.
  - Hvis du anvender for meget styrke, kan det beskadige sensoren af touch-knapper.
- Tryk på den knap, du ønsker at arbejde for at betjene fungerer korrekt.
- Vær forsigtig med ikke at have nogen ledende materiale såsom metal genstand på de berøingsfølsomme knapper. Det kan forårsage funktionsfejl.

1

Sådan kommer du i gang

## Opladning af enheden

### Sådan tilslutter du vekselstrømsadapteren

Denne enhed anvender et indbygget batteri. Inden enheden bruges, skal batteriet oplades ved at tilslutte vekselstrømsadapteren.

1. Tilslut det medfølgende strømkabel til strømforsyningen.
2. Tilslut strømforsyningen til DC.IN-porten.
3. Tilslut strømkablet til en stikkontakt. Derefter går enheden på standby-tilstand.

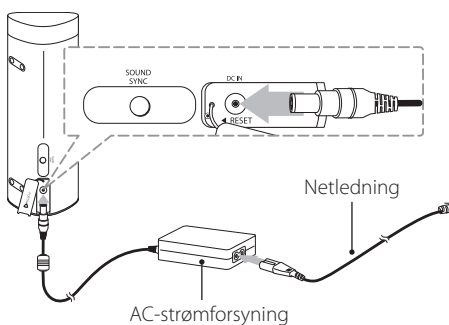

#### ⚠ Forsigtig

Brug kun den medfølgende strømforsyning til enheden. Brug ikke en strømforsyning fra en anden enhed eller producent. Hvis du bruger et andet strømkabel eller en anden strømforsyning, kan det medføre beskadigelse af enheden og tab af garanti.

## Kontrollér opladningsstatussen

Opladning af batteriet begynder, når vekselstrømsadapteren er tilsluttet. Du kan kontrollere opladningsstatussen med knappen / . (Find oplysninger på side 17)

- Opladning : Knappen / blinker rødt eller hvidt.
- Fuldt opladet : Knappen / lyser rødt eller hvidt.

#### ⚠ Bemærk

Driftstide er ca. 10 timer. (Baseret på 30 % volumen, 1 kHz signal, 500 mV bærbart input og fuldt opladet tilstand)  
Det kan variere afhængigt af batteriets status og operationelle forhold.

## Batteribeskyttelse

Når strømadapteren tilsluttes, og enheden er for varm eller for kold, kan der opstå problemer med batteriet. Enheden har derfor funktionen Batteribeskyttelse. (Se oversigten nedenfor.)

I dette tilfælde skal enheden bruges et egnet sted, hvor temperaturen eller fugtigheden ikke er så høje eller lave.

Batteritemperatur : Meget lav		
<b>Strøm slukket</b>	↔ (Rød) (Hvid)	Advarsel
Batteritemperatur : Meget høj		
<b>Strøm tændt</b>	↔  → (Rød) (Hvid) (Tænder)	Blinker 10 sek.



## Grundbetjening

### Brug af knappen Tænd/sluk

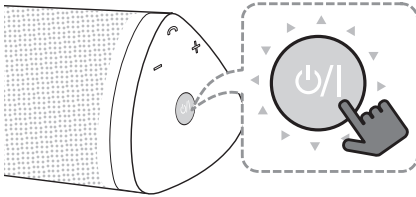

#### Tænd/sluk

Tænd/sluk: Tryk på og hold knappen  / / nede.

#### Sådan skiftes tilstanden

Tilstanden kan skiftes ved tænding af enheden. Sig: "knappen  / /" flere gang, og tilstanden skiftes med stemmelyden.

(Bærbart indgang -> Bluetooth -> Bærbart indgang)

#### ! Bemærk

Du kan nyde funktionen Lydsynkronisering ved at trykke på knappen SOUND SYNC. Se side 15.

### Brug af lydstyrkeknappen

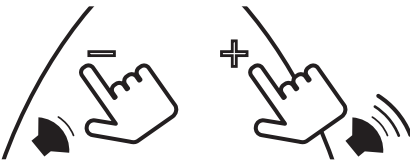

Du kan justere højttalerlydstyrken. Når du trykker på lydstyrkeknappen, blinker knappen  / / to gange i hvid farve.

#### ! Bemærk



Hvis du prøver at øge eller sænke lydstyrken, når den allerede er på højeste niveau, afgiver enheden en bip-lyd.

## Sådan hører du musik fra din eksterne enhed

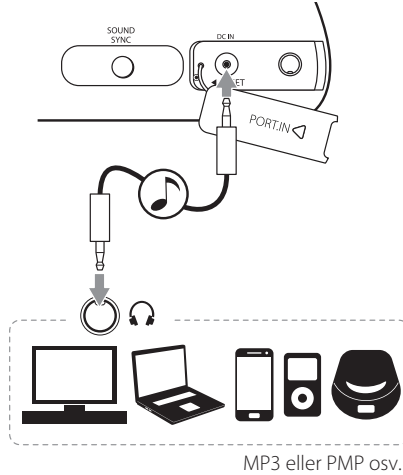
Enheden kan bruges til at afspille musik fra mange forskellige eksterne enheder.



MP3 eller PMP osv.

1. Tilslut den eksterne enhed til **PORT.IN** stikket på enheden.
2. Tryk på knappen  / / for at tænde for strømmen.
3. Tryk på knappen  / / flere gange for at vælge tilstanden Bærbart indgang.
4. Tænd for den eksterne enhed og start afspilningen.

## Om ferritkerne (valgfri)

Dette ferritkerne kan reducere støj.

### Sådan forbindes en ferritkerne

1. Træk stopperen [a] på ferritkernen for at åbne den.
2. Vikl det bærbare kabel og USB-kabel rundt om ferritkernen.
3. Luk ferritkernen indtil, der lyder et klik.

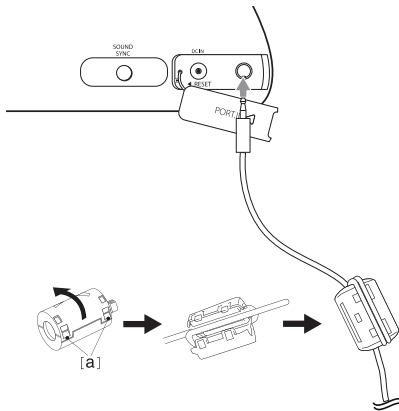

## Brug af en trådløs Bluetooth-teknologi

### Om bluetooth

**Bluetooth®** er trådløs kommunikationsteknologi til en forbindelse over kort afstand.

Den tilgængelige afstand er inden for 10 meter.

(Lyden kan blive afbrudt, når forbindelsen bliver forstyrret af andre elektroniske bølger eller De har forbundet en bluetooth i de andre rum.)

Tilslutning af enkelte enheder i henhold til **Bluetooth®** trådløs teknologi påtager sig ingen gebyrer. En mobiltelefon med **Bluetooth®** trådløs teknologi kan betjenes via Cascade, hvis forbindelsen blev foretaget via **Bluetooth®** trådløs teknologi.

Tilgængelige enheder: Mobiltelefon, MP3, Laptop, PDA.

### Bluetooth profiler

For at bruge trådløs Bluetooth-teknologi, skal enheder være i stand til at fortolke visse profiler. Denne enhed er kompatibel med følgende profil.

A2DP (Advanced Audio Distribution Profile)

## Sådan hører du musik fra en Bluetooth-enhed

Før du starter parringen, skal du sørge for, at den trådløse Bluetooth-funktion er aktiveret på din Bluetooth-enhed. Se din brugervejledning til Bluetooth-enheden. Når først de to enheder er blevet parret, er det ikke nødvendigt at gentage handlingen.

1. Vælg funktionen Bluetooth ved at trykke på knappen  flere gange.
2. Anvend din Bluetooth-enhed og gennemfør parringen. Når du søger efter denne enhed med din Bluetooth, vises muligvis en liste med enheder, alt afhængigt af den type Bluetooth, du anvender. Din enhed bliver vist som "LG Portable (XX:XX)".

**! Bemærk**

XX:XX står for de sidste fire cifre på BT-adressen. For eksempel, hvis din enhed har en BT-adresse såsom 9C:02:98:4A:F7:08, får du vist "LG Portable (F7:08)" på Bluetooth-enheden.

3. Indtast PIN-kode.  
PIN-kode : 0000

**! Bemærk**

Afhængigt af Bluetooth-enhedstypen kræver nogle enheder en PIN-kode.

4. Når enheden er tilsluttet din Bluetooth-enhed korrekt, blinker knappen  /  to gange i hvid farve.

**! Bemærk**

- Alt afhængigt af Bluetooth-type, vil nogle enheder have en anden måde at blive parret på.
- Prøv parringen, hvis din enhedsnavn ikke findes på enhedslisten.

5. At lytte til musik.  
For at afspille musik, der er gemt på din Bluetooth-enhed, se brugervejledningen til din Bluetooth-enhed.  
Lydstyrkeniveauet på Bluetooth vil justeres i henhold til lydstyrkeniveauet på din Bluetooth-enhed.

**! Bemærk**

- Lyden fra hovedsættet kan være forringet, hvis du sætter lydstyrken på Bluetooth-enheden op til to tredjedele eller højere.
- Når du bruger Bluetooth-funktionen, skal du justere lydstyrken på en Bluetooth-enhed til et passende lytteniveau.

**! Bemærk**

- I tilstanden Bærbart indgang skifter funktionen automatisk til Bluetooth-tilstand, efter at din enhed er tilsluttet enheden via Bluetooth.
- Når du har søgt efter denne enhed på din Bluetooth-enhed, skal du slutte Bluetooth-enheden til denne enhed. Afspil derefter den musik, du har lyst til.
- Lyden kan blive afbrudt, når forbindelsen bliver forstyrret af andre elektroniske bølger.
- Du kan ikke styre din Bluetooth-enhed med denne enhed.
- Du kan kun parre én Bluetooth-enhed med én enhed og således ikke flere på én gang.
- Selvom afstanden mellem din Bluetooth-enhed og enheden er mindre end 10 meter, kan din Bluetooth-enhed måske ikke forbindes, hvis der er forhindringer mellem de to.
- Alt afhængigt af enhedens type, kan du måske ikke anvende Bluetooth-funktionen.
- Du kan nyde trådløst system ved hjælp af telefon, MP3, notebook osv.
- Forbindelsen vil blive afbrudt, hvis der er andet udstyr, der bruger samme frekvens, såsom medicinsk udstyr, mikrobølgeovne eller trådløse netværksforbindelser.
- Hvis der står en person og forstyrrer kommunikationen mellem Bluetooth-enheden og afspilleren, vil forbindelsen blive afbrudt.
- Hvis afstanden mellem Bluetooth-enhed og enheden vokser, bliver lyd kvaliteten dårligere og dårligere. Forbindelsen vil blive afbrudt, hvis afstanden mellem Bluetooth-enheden og enheden kommer uden for Bluetooth-rækkevidden.
- Enheden med den trådløse **Bluetooth®**-teknologi bliver afbrudt, hvis De afbryder hovedenheden eller fjerner Deres bluetooth mere end 10 meter fra enheden.
- Hvis Bluetooth-enheden afbrydes, bør du genoprette forbindelsen fra Bluetooth-enheden til din enhed.

## Brug af Bluetooth-applikation

### Om "LG Bluetooth Remote"-applikationen

"LG Bluetooth Remote"-applikationen giver en række af nye funktioner for denne enhed. For at få glæde af funktionerne, anbefaler vi, at du henter og installerer den gratis "LG Bluetooth Remote"-applikation.

### Installation af "LG Bluetooth Remote"-applikationen via "Apple App Store" eller "Google Android Market (Google Play Store)"

1. Tryk på "Apple App Store"-ikonet eller "Google Android Market (Google Play Store)"-ikonet.
2. I søgefeltet skal du indtaste "LG Bluetooth Remote" og starte søgningen.
3. I listen over søgeresultater skal du finde og trykke på "LG Bluetooth Remote" for at hente Bluetooth-applikationen.
4. Tryk på et ikon for at installere.
5. Tryk på et ikon for at hente.

#### ! Bemærk

- Sørg for, at din Bluetooth-enhed har forbindelse til internettet.
- Sørg for, at din Bluetooth-enhed har "Apple App Store" eller "Google Android Market (Google Play Store)".
- Hvis du vil få flere oplysninger, skal du se forklaringen på BT-app i "Apple App Store" eller "Google Android Market (Google Play Store)".

### Installation af "LG Bluetooth Remote"-applikationen på din Bluetooth-enhed

1. Installér "LG Bluetooth Remote"-applikationen via QR-koden. Brug scanningssoftwaren til at scanne QR-koden.



(Apple iOS)



(Android OS)

2. Tryk på et ikon for at installere.
3. Tryk på et ikon for at hente.

#### ! Bemærk

- Sørg for, at din Bluetooth-enhed har forbindelse til internettet.
- Sørg for, at din Bluetooth-enhed har en scanningssoftware-applikation. Hvis du ikke har det, kan du hente en fra "Apple App Store" eller "Google Android Market (Google Play Store)".

## Aktivering af Bluetooth med "LG Bluetooth Remote"-applikationen

"LG Bluetooth Remote"-applikationen giver dig mulighed for at din Bluetooth-enhed kan oprette forbindelse til denne enhed.

### ! Bemærk

Ved iOS-enhed ;

Når paringen er udført, skal Bluetooth aktiveres ved hjælp af LG Bluetooth Remote App.

1. Tryk på ikonet for "LG Bluetooth Remote"-applikationen på startskærmen for at åbne "LG Bluetooth Remote"-applikationen, og gå til hovedmenuen.
2. Tryk på [Setting] og vælg den enhed du ønsker.
3. Hvis du ønsker yderligere oplysninger om betjeningen, skal du trykke på [Setting] og [Help].

### ! Bemærk

- BT-appen bliver tilgængelig i softwareversionen på følgende måde:  
Android O/S : Version 2.3.3 (eller nyere)  
iOS O/S : Version 4.3 (eller nyere)
- Denne enhed understøtter ikke multi-parring. Hvis denne enhed allerede har oprettet forbindelse til en anden Bluetooth-enhed, skal du afbryde forbindelsen til den anden enhed, og prøve igen.
- Alt efter Bluetooth-enhed, vil "LG Bluetooth Remote"-applikationen måske ikke fungere.
- "LG Bluetooth Remote"-applikationen til Apple iOS er en smule anderledes end den til Android OS.
- Den forbindelse, du har oprettet, kan blive afbrudt, hvis du vælger en anden applikation eller ændre indstillingen for den tilsluttede enhed via "LG Bluetooth Remote"-applikationen. I dette tilfælde skal du kontrollere status for forbindelsen.
- For at forhindre funktionsfejl anbefaler vi, at du kun tilslutter én enhed til denne enhed.
- Efter tilslutning af BT app, vil musik muligvis afspilles af din enhed. Hvis dette er tilfældet, prøv da tilslutningsproceduren igen.

## Andre funktioner

### Brug af håndfri funktion



**Forberedelse:** Din smartphone skal være parret med den enhed via bluetooth.

1. Ved et indkommende opkald skal  trykkes for at modtage opkaldet.

#### **Bemærk**

- Når du lytter til musik, sættes musikken automatisk i pause ved indkommende opkald. Både enheden og din smartphone ringer samtidigt.
- Afhængigt af den Bluetooth-kompatible telefon eller omgivelsesmiljøet kan lyd kvaliteten reduceres, eller enheden fungerer muligvis ikke korrekt.

2. Du kan vælge den ønskede indstilling ved at bruge knappen , som det vises nedenfor.

Tilstand	Tryk på 	Tryk på og hold  nede
<b>Indkommende opkald</b>	Besvar opkald	Afvis opkald
<b>Under opkald</b>	Læg på	Skift opkald fra enhed til telefon

### SLUK FOR AUTO POWER

Denne enhed vil slukke af sig selv for at spare på strømmen i tilfælde af, at hovedenheden ikke tilsluttes en ekstern enhed og ikke benyttes i 25 minutter.

Det gør denne enhed også 6 timer efter hovedenheden er blevet sluttet til en anden enhed med analog indgang.

### LG Tag On

LG Tag On giver dig mulighed for at installere og åbne appen "LG Bluetooth Remote" på en NFC-aktiveret telefon.

1. Aktiverer funktionen NFC på den NFC-aktiverede telefon.
2. Tænd for enheden.
3. Sæt bagsiden af den NFC-aktiverede telefon over enheden.

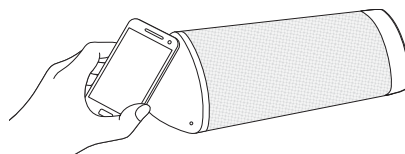

- Hvis appen "LG Bluetooth Remote" ikke er installeret på den NFC-aktiverede telefon, vises det forbundne skærmbillede med appen "LG Bluetooth Remote".
- Hvis appen "LG Bluetooth Remote" er installeret på den NFC-aktiverede telefon, så betyder det, at appen "LG Bluetooth Remote" er aktiveret.

#### **Bemærk**

- Du skal aktivere funktionen NFC på den NFC-kompatible telefon.
- Hvis skærmen på den NFC-aktiverede telefon er låst, læses telefonen ikke NFC.
- Hvis dit smartphone-hus er krombelagt, er NFC utilgængelig. Afhængigt af husets materiale eller tykkelse læses NFC muligvis ikke korrekt.

## LG Sound Sync



Du kan styre nogle funktioner af denne enhed med TV'ets fjernbetjening med LG Sound Sync. Den er kompatibel med LG TV, der er understøttet af LG Sound Sync. Sørg for LG Sound Sync-logo på dit TV.



Kontrollerbar funktion ved LG tv'ets fjernbetjening: Lydstyrke op/ned, mute

Der henvises til TV'ets betjeningsvejledningen for nærmere oplysninger om LG Sound Sync.

### ! Bemærk

- Når tilslutningerne mislykkedes, skal du sørge for tilstanden og strøm til TV.
- Sørg for betingelse for denne enhed og forbindelsen i nedenstående tilfælde, når du bruger LG Sound Sync.
  - Slukkede for enheden.
  - Ændring af funktionen til de andre.
  - Afbrydelse af den trådløse forbindelse forårsaget af interferens eller en distance.

## Med trådløs forbindelse

1. Tænd for enheden.
2. Tryk på **SOUND SYNC** for at vælge funktionen LG Sound Sync. Knappen  lyser konstant grønt.
3. Opsæt LG Sound Sync (Trådløs) på tv'et. Der henvises til betjeningsvejledningen til TV'et.
4. Når enheden tilsluttes dit LG TV succesfuldt, blinker knappen  to gange i grøn farve.

Hvis din enhed og LG TV er tilsluttet normal, kan knappen  enten blinke eller stoppe med at blinke, afhængigt af batteritilstanden. (Se "Batteri" på side 17)

### ! Bemærk

- Når funktionen LG TV er valgt, tilslutter enheden tv'et automatisk, som tilsluttes senere ved genstart.
- Enheden med Bluetooth-trådløs teknologi frakobles, hvis funktionen Sound Sync vælges. Den fjernstyrede Bluetooth-app, som du allerede har tilsluttet, er frakoblet.
- Du kan kun søge og tilslutte denne enhed gennem LG TV i funktionen LG Sound Sync.
- Lydstyrketrinnet på denne enhed bliver ændret til det lydstyrketrin, der er på LG TV, i funktionen LG Sound Sync.

# Fejlfinding

## Generelt











Problem	Årsag og korrektion
Ingen strøm.	<ul style="list-style-type: none"> <li>Batteriet er afladet. Genoplad batteriet.</li> <li>Tilslut enheden til strømforsyningen ved hjælp af den medfølgende AC adapter.</li> </ul>
Ingen lyd eller lydforvrængning.	<ul style="list-style-type: none"> <li>Enheden eller din smart enheds lydstyrke er indstillet til minimum. Kontrollér og juster lydstyrken på enheden eller bluetooth-enhed volumen.</li> <li>Hvis du bruger eksternt udstyr på høj styrke, forvrænger det muligvis lyd kvaliteten. Reducer lydstyrken af enhederne.</li> <li>Hvis du bruger enheden til andre formål end at lytte til musik, kan lyd kvaliteten være sænket, eller enheden muligvis ikke korrekt.</li> </ul>
Bluetooth-parring fungerer ikke godt.	<ul style="list-style-type: none"> <li>Sluk bluetooth og tænd igen på din Bluetooth-enhed, og prøv at parre igen.</li> <li>Vær sikker på din Bluetooth-enhed er tændt.</li> <li>Fjern forhindringen i vejen for Bluetooth-enheden og enheden.</li> <li>Afhængigt af hvilken type af Bluetooth-enhed eller omgivende miljø, kan enheden ikke parres med enheden.</li> <li>Mens du bruger Bluetooth, kan du ikke aktivere BT app. Afbryd Bluetooth-enhed, som du har tilsluttet før, for at bruge BT app korrekt.</li> <li>Når din Bluetooth-enhed er allerede forbundet med anden enhed, skal du afbryde Bluetooth-forbindelsen først. Derefter kan du styre din afspiller via BT app.</li> <li>Afhængigt af Bluetooth-enhed, kan BT app restriktivt ikke arbejde.</li> <li>Den forbindelse, du har oprettet, kan blive afbrudt, hvis du vælger en anden applikation eller ændrer indstillingen på den tilsluttede enhed via BT app. I sådan et tilfælde, bedes du kontrollere status for forbindelsen.</li> </ul>
Enheden fungerer ikke normalt.	<ul style="list-style-type: none"> <li>Ved funktionsfejl lyser knappen  skiftevis rødt og hvidt. Brug enheden et egnet sted, hvor temperaturen eller fugtigheden ikke er så høj eller lav.</li> </ul>
Ovenstående løsninger virker ikke.	<ul style="list-style-type: none"> <li>Tryk i hullet Nulstil med en spidset genstand, som f.eks. en blyant.</li> </ul>



## Om knappen s tilstand

 Tænd white  
  Tænd rød  
  Lyser grønt  
  Sluk  
  Beep lyd





### Batteri

Strøm	Vekselstrømsadapter	Tilstand	Farve	
Tænder	Forbundet	Opladning → Fuld opladning	 ↔  → 	
Sluk	Afbrudt	Lavt batteri	 ↔ 	Blinker hurtigt
Sluk	Forbundet	Opladning → Fuld opladning	 ↔  → 	
-	Forbundet	Har et problem med batteriet	 ↔ 	Advarselsbesked

### Bluetooth

Strøm	Vekselstrømsadapter	Tilstand	Farve	
Sluk	-	Bluetooth parret	 ↔  + 	Blinker to gange

### LG Sound Sync

Strøm	Vekselstrømsadapter	Tilstand	Farve	
Sluk	-	Lydsynkronisering frakoblet (i tilstanden Sound Sync)	(Grønt) 	
Sluk	-	Lydsynkronisering tilkoblet	(Grønt)  ↔  + 	Blinker to gange

## Varemærker og licenser



**Bluetooth**<sup>®</sup> trådløs teknologi er et system, der giver mulighed for radiokontakt mellem elektroniske enheder inden for en maks. rækkevidde på 10 meter.

Tilslutning af enkelte enheder i henhold til **Bluetooth**<sup>®</sup> trådløs teknologi påtager sig ingen gebyrer. En mobiltelefon med **Bluetooth**<sup>®</sup> trådløs teknologi kan betjenes via Cascade, hvis forbindelsen blev foretaget via **Bluetooth**<sup>®</sup> trådløs teknologi.

**Bluetooth**<sup>®</sup>-ordmærke og logoer ejes af **Bluetooth**<sup>®</sup> SIG, Inc. og enhver brug af sådanne mærker af LG Electronics er under licens.

Andre varemærker og handelsnavne tilhører deres respektive ejere.

## Håndtering af enheden

### Forsendelse af enheden

Gem den originale kasse og emballage. Hvis du har brug for at sende den enhed, for maksimal beskyttelse, re-pakke enhed som det oprindeligt var pakket på fabrikken.

### Hold udvendige overflader rene

- Brug ikke flygtige væsker som f.eks. insektspray i nærheden af enheden.
- Aftørring med stærkt pres kan beskadige overfladen.
- Efterlad ikke gummi- eller plastprodukter i kontakt med enheden i en længere periode.

### Rengøring af enheden

For at rengøre afspilleren, brug en blød, tør klud. Hvis overfladen er meget snavset, brug en blød klud fugtet med et mildt rengøringsmiddel. Brug ikke stærke opløsningsmidler som alkohol, benzin eller fortynder, da disse kan beskadige enhedens overflade.

## Specifikationer

Generelt	
Krav til strømforsyning	DC 12 V  1.5 A
Krav til strømforsyning	100 - 240 V, 50 / 60 Hz
Strømforsøg	18 W
Udvendige mål (B x H x D)	300 mm x 95 mm x 98 mm
Nettovægt (cirka)	1.3 kg
Betjeningstemperatur	5 °C til 35 °C
Driftsforhold - fugtighed	5 % til 60 %

Indgange	
PORT. IN	0.5 Vrms (3.5 mm stereo stik)

Forstærker	
Udgangseffekt (Adapter)	10 W x 2 ch (6 Ω ved 1 kHz)
Udgangseffekt (Batteri)	5 W x 2 ch (6 Ω ved 1 kHz)
T.H.D	10 %

Højtalere	
Type	indbygget
Impedans	6 Ω
Nominel indgangseffekt	10 W
Maksimal indgangseffekt	20 W

- Design og specifikationer kan ændres uden forudgående varsel.



LG Customer Information Center	
(Asiakaspalvelu / Kundeservice / Kundtjänst)	
Denmark / Danmark	<b>8088 57 58</b>
Finland / Suomi	<b>0800 0 LG LG</b> (0800 0 54 54)
Norway / Norge	<b>800 187 40</b>
Sweden / Sverige	<b>0770 LG LG LG</b> (0770 54 54 54)
LG Website	
<a href="http://www.lg.com">www.lg.com</a>	