



SUOMI

KÄYTTÖOHJEET

Langaton kaiutin

Lue nämä ohjeet huolellisesti ennen laitteen käyttöä ja säilytä ne tulevaa tarvetta varten.

NP6530



MFL67789503

www.lg.com

Turvallisuusohjeet

Aloitus



VAROITUS: SÄHKÖISKUVAARAN VUOKSI ÄLÄ POISTA KUORTA (TAI TAKAOSAA). LAITE EI SISÄLLÄ KÄYTTÄJÄN HUOLLETTAVISSA OLEVIA OSIA. KÄYTÄ HUOLTOON PÄTEVYYDEN OMAAVAA HUOLTOHENKILÖSTÖÄ.



Kuvasyntoli, jossa on nuolenpääsalama tasakylkisen kolmion sisällä, on tarkoitettu varoittamaan käyttäjää tuotteen kuoren sisällä olevasta eristämättömästä vaarallisesta jännitteestä, joka saattaa olla riittävän voimakas aiheuttamaan ihmiselle sähköiskun.



Tämä huutomerkki kolmiossa osoittaa käyttäjälle laitteen mukana tulevan kirjallisuuden sisältävän tärkeitä käyttö- ja huolto-ohjeita.

VAROITUS: TULIPALO- TAI SÄHKÖISKUVAARAN ESTÄMISEKSI ÄLÄ ALTISTA TÄTÄ TUOTETTA SATEELLE TAI KOSTEUDELLE.

VAROITUS: Älä asenna tätä laitetta umpinaiseen tilaan, esimerkiksi kirjahyllyyn tai vastaavaan.

HUOMIO: Katso laitteen alapuolen arvokilvestä lisätietoja koskien turvallisuusmerkintöjä, laitteen tunnistus- ja syöttöarvoja.

VAROITUS koskien verkkojohtoa

Useimmat laitteet on suositeltavaa yhdistää omaan virtapiiriinsä;

Tällaiseen virtapiiriin ei yhdistetä muita laitteita eikä jatkojohtoja. Katso lisätietoja käyttöoppaasta. Älä ylikuormita seinäpistorasioita. Ylikuormitetut, irralliset tai vahingoittuneet pistorasiat ja jatkojohdot sekä vahingoittuneet eristeet ovat vaarallisia. Mikä tahansa näistä voi aiheuttaa sähköiskun tai tulipalon. Tarkista laitteen sähköjohto säännöllisesti. Jos siinä näkyy vaurioita tai kulumista, irrota laite pistorasiasta. Älä käytä laitetta, ennen kuin valtuutettu huoltoteknikko on vaihtanut johdon. Suojaa virtajohtoa fyysiseltä ja mekaaniselta rasitukselta siten, ettei sen yli kävellä, se ei ole puristuksissa pistokkeen, muuntajan tai laitteen virtajohtoon kiinnityspisteen läheisyydessä. Kiinnitä erityistä huomiota pistokkeisiin, pistorasioihin ja paikkaan, jossa johto lähtee laitteesta. Irrota virtajohto virransyötöstä vetämällä virtapistokkeesta. Asenna laite siten, että virtapistokkeeseen päästään helposti käsiksi.

Tämä laite on varustettu irrotettavalla paristolla tai akulla.

Pariston tai akun irrottaminen laitteesta

turvallisella tavalla: Irrota paristo tai akku päinvastaisessa järjestyksessä asennukseen nähden. Estääksesi ympäristöhaitat tai vaaran ihmisten tai eläinten terveydelle, on käytetty paristo tai akku vietävä sopivaan säiliöön määritetyissä keräyspisteissä. Älä hävitä paristoja tai akkuja kotitalousjätteen tai muun sekajätteen kanssa. Käytä paikallista, maksutonta paristojen ja akkujen kierrätysjärjestelmää. Älä altista paristoja kovalle kuumuudelle, kuten auringonvalolle, avotullelle tai vastaavalle.

HUOMIO:

- Laitetta ei saa altistaa vedelle (valuva tai roiskuva), eikä nesteillä täytettyjä esineitä, kuten kukkamaljakoita, ei saa asettaa sen päälle.
- Avotulta, esimerkiksi kynttilöitä ei saa laittaa laitteen päälle.
- Käyttäjä ei saa vaihtaa laitteen sisäistä litiumparistoa; syntyy räjähdysvaara, jos paristo asennetaan väärinpäin. Asiantuntijan on korvattava paristo uudella samanlaisella.
- Käytä vain tämän laitteen mukana toimitettua verkkolaitetta. Älä käytä muun laitteen tai muun toimittajan virtajohtoa. Muun virtajohdon tai virtalähteen käyttäminen voi aiheuttaa vahingon laitteelle ja mitätöidä takuun.
- Vältäaksesi tulipalon tai sähköiskun vaaran, älä avaa laitetta. Ota yhteyttä vain ammattitaitoiseen huoltohenkilöstöön.
- Älä jätä laitetta lähelle lämmityslaitteita tai altista sitä suoralle auringonvalolle, kosteudelle tai mekaanisille tärähdyksille.
- Puhdista laite pehmeällä, kuivalla liinalla. Mikäli pinnat ovat erittäin liikaiset, käytä miedolla puhdistusaineella kostutettua pehmeää liinaa niiden puhdistamiseen. Älä käytä voimakkaita liuottimia, kuten alkoholia, bensiniä tai tinneriä, koska nämä voivat vahingoittaa laitteen pintoja.
- Älä käytä haihtuvia nesteitä, kuten hyönteissumutteita laitteen lähellä. Pyyhkiminen voimakkaasti painamalla saattaa vahingoittaa pintaa. Älä jätä kumi- tai muovituotteita kosketuksiin laitteen kanssa pitkiksi ajoiksi.
- Älä sijoita laitetta auton turvatyynyn päälle. Kun turvatyyny laukeaa, se voi aiheuttaa vammoja. Ennen kuin käytät laitetta autossa, kiinnitä se.
- Älä käytä kädet vapaana -toimintoa autoa ajaessasi.
- Älä jätä laitetta epävakaalle alustalle, esimerkiksi korkeisiin hyllyihin. Se voi pudota alas äänen aiheuttaman tärinän seurauksena.

Vanhan laitteen hävittäminen

1. Kun tämä yliruksattu jätettä on kiinnitetty tuotteeseen tarkoittaa se, että se noudattaa Euroopan direktiiviä 2002/96/EC.
2. Kaikki sähkö- ja elektroniikkajäte on erotettava kotitalousjätteestä ja vietävä viranomaisten määrittämään kierrätyskeskukseen.
3. Loppuun käytetyn laitteen oikea hävittäminen ehkäisee ympäristö- ja terveyshaittoja.
4. Saat lisätietoja loppuun käytetyn laitteen hävittämisestä ottamalla yhteyttä asuinkuntasi jätehuoltoviranomaiseen, jätehuoltoyritykseen tai laitteen myyneeseen liikkeeseen.

Paristojen/akkujen hävittäminen

1. Kun tämä yliruksattu jäteastian merkki on kiinnitetty paristoihin/akkuihin tuotteessasi tarkoittaa se, että se on Euroopan direktiivin 2006/66/EC alainen.
2. Mikäli paristo tai akku sisältää yli 0.0005% elohopeaa, 0.0002% kadmiumia tai yli 0.004% lyijyä, voi tämä symboli sisältää näiden kemiallisten aineiden lyhenteet kuten elohopea (Hg), kadmium (Cd) tai lyijy (Pb).
3. Kaikki paristot/akut on erotettava kotitalousjätteestä ja vietävä viranomaisten määrittämään kierrätyskeskukseen.
4. Oikea hävitystapa vanhojen paristojen/akkujen osalta auttaa poistamaan mahdolliset haittavaikutukset ympäristölle ja terveydelle.
5. Lisätietoja vanhojen paristojen/akkujen hävittämisestä saat kunnaltasi, jätteenhuoltolaitokselta tai jälleenmyyjältä jolta ostit laitteen.

CE 0984

LG Electronics vakuuttaa tämän tuotteen / näiden tuotteiden täyttävän direktiivien 1999/5/EC, 2004/108/EC, 2006/95/EC, 2009/125/EC ja 2011/65/EU oleelliset vaatimukset sekä muut asianmukaiset määräykset.

Ota yhteyttä seuraavaan osoitteeseen mikäli haluat kopion yhdenmukaisuustodistuksesta DoC (Declaration of Conformity).

Yhteydenoton tiedot tuotteen soveltuvuudelle:

LG Electronics Inc.

EU Representative, Krijgsman 1,
1186 DM Amstelveen, The Netherlands

- Huomaa, että tämä EI ole asiakaspalvelun yhteydenotto piste. Kun haluat asiakaspalvelun tietoja, katso takuukortti tai ota yhteyttä jälleenmyyjään, jolta ostit tämän tuotteen.

Vain sisätiläkäyttöön.

RF Säteilysertifikaatti

Tämä laitteisto tulisi asentaa ja sitä tulisi käyttää 20 cm minimietäisyydellä pattereista ja kehostasi.

Sisällysluettelo

1 Aloitus

- 2 Turvallisuusohjeet
- 6 Pääasialliset ominaisuudet
- 6 Lisävarusteet
- 6 Esittely
- 7 Pääyksikkö
- 8 Laitteen lataus
- 8 – AC-adapterin liittäminen
- 8 – Latauksen tilan tarkistus
- 8 – Akun suojaus

2 Käyttö

- 9 Peruskäyttö
- 9 – Tallennus-painikkeen käyttö
- 9 – Tallennus-painike
- 9 Musiikin kuuntelu ulkoisesta laitteesta
- 10 – Tietoja ferriittisydäimestä (Valinnainen)
- 10 Bluetooth-toimintojen käyttö
- 10 – Musiikin kuuntelu Bluetooth laitteesta
- 12 – Bluetooth-sovellusten käyttö
- 14 Muut toiminnot
- 14 – Kädet vapaana -toiminnon käyttäminen
- 14 – AUTOMAATTINEN VIRRANSÄÄSTÖ
- 14 – LG Tag On
- 15 – LG Sound Sync

3 Vianmääritys

- 16 Vianmääritys
- 16 – Yleistä

4 Liite

- 17 Tietoja /|:sta Painikkeen tila
- 18 Tavaramerkit ja lisenssit
- 18 Laitteen käsittely
- 19 Laitteiston tiedot

1

2

3

4

Pääasialliset ominaisuudet

Valmistettu iPod/iPhone/iPad tai Android -laitteelle

Nauttii musiikista iPod/iPhone/iPad tai Android -laitteesta yksinkertaisella yhteydellä.

Yhteensopivat iPod/iPhone/iPad -mallit

iPhone 5, iPhone 4S, iPhone 4, iPhone 3GS, iPad (3rd and 4th generation), iPad 2, iPad, iPad mini, iPod touch (3rd through 5th generation),

AirPlay, iPad, iPhone, iPod nano, and iPod touch are trademarks of Apple Inc., registered in the U.S. and other countries. Lightning is a trademark of Apple Inc.

Kannettavan sisäntuloliitäntä

Toistaa musiikkia kannettavasta laitteestasi.

LG Sound Sync

Ohjaa laitteen äänenvoimakkuutta LG Sound Sync – ominaisuudella varustetun LG TV:n kaukosäätimellä.

LG Bluetooth Remote

Voit ohjata tätä yksikköä Bluetooth-yhteyden välityksellä iPod Touch/iPhone/iPad tai Android -laitteellasi. Tämä soitin ja puhelimesi tulee parimuodostaa Bluetooth:n välityksellä. Käy sivustoilla "Apple App Store" tai "Google Android Market (Google Play Store)" tai käytä QR-koodia joka näkyy alla olevassa löytäaksesi "LG Bluetooth Remote" -sovelluksen. Lisätietojen osalta, ks. sivut 12.



(Apple iOS)



(Android OS)

Lisävarusteet

Tarkista laitteen mukana tulevat lisävarusteet.

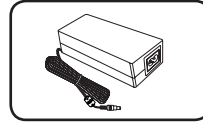

AC adapteri (1)

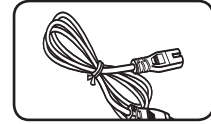

Virtajohto (1)

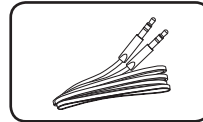

Siirrettävä kaapeli (1)

Esittely

Käyttöohjeessa käytetyt symbolit

! Huom

Viittaa erityisiin huomioihin ja käyttöominaisuuksiin.

⚠ Huomio

Viittaa varoituksiin joilla ehkäistään mahdollisia vahinkoja jotka syntyvät väärinkäytöstä.

Päyksikkö

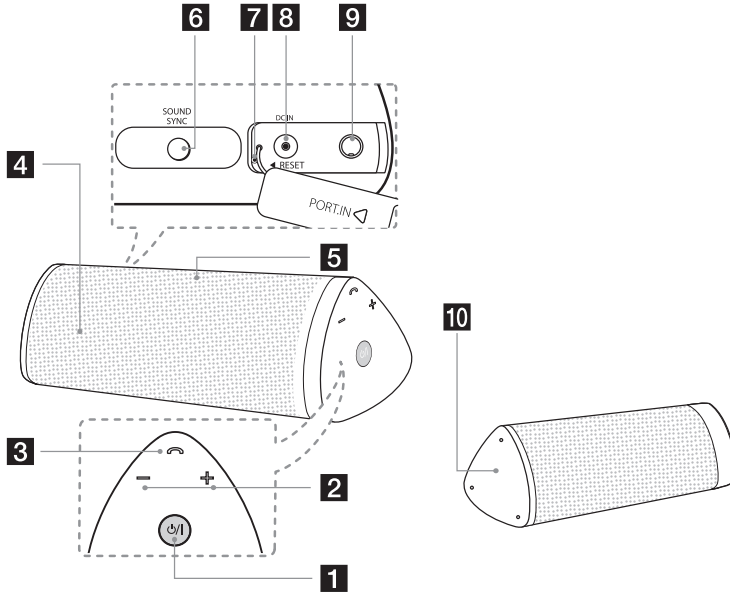

1 / I

- Kytkee on / off -tilaan : Paina ja pidä alhaalla / I
- Valitsee toiminnon ja ohjelmalähteen.

2 +/- (Volyymi) : Säätää kaiuttimen äänenvoimakkuutta.

3 Puhelinpainike

4 Kaiutin

5 Mikrofoni

6 SOUND SYNC

Synkronisoi tämän yksikön ja LG TV:si.

7 Resetointiaukko

8 DC IN (AC adapterin sisääntuloliitäntä)

9 PORT.IN (3.5 mm)

Toistaa musiikkia kannettavasta laitteestasi.

10 NFC-merkintä (sivu 14)

Huomio

Precauzioni per l'utilizzo dei pulsanti a sfioramento.

- Paina kosketuspainikkeita kuivilla ja puhtailla käsillä.
 - Jos ympäristössä on kosteutta, pyyhi painikkeista kosteus pois ennen niiden käyttöä.
- Älä paina painikkeita voimakkaasti niiden toimintaa varten.
 - Jos käytät liian paljon voimaa, painikkeiden sensori voi vahingoittua.
- Kosketa haluamaasi toimintapainiketta oikean toiminnon käyttämiseksi.
- Ole varovainen, ettei painikkeisiin kosketeta johtavilla materiaaleilla, kuten esim. metallikohteilla. Siitä saattaa aiheutua toimintahäiriöitä.

Laitteen lataus

AC-adapterin liittäminen

Tämä tuote käyttää sisäänrakennettua akkua. Ennen käyttöä, lataa akku liittämällä se virtalähteeseen.

1. Yhdistä toimitettu AC-virtajohto AC-adaptteriin.
2. Yhdistä AC-adapterin johto AC-adapterin DC IN-tuloliitäntään.
3. Liitä AC-virtajohto AC-uloistuloliitäntään. Tällöin yksikkö menee lepotilaan.

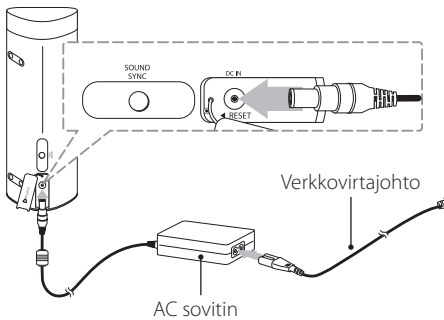



! Huomio

Käytä vain AC-adapteria joka on toimitettu tämän laitteen mukana. Älä käytä virtajohtoa muusta laitteesta tai muulta toimittajalta. Minkään muun virtajohdon tai virtalähteen käyttäminen voi aiheuttaa vahingon laitteelle ja mitätöidä takuun.

Latauksen tilan tarkistus

Kun verkkovirtasovitin on liitetty, akun lataus aloitetaan. Voit tarkistaa latauksen tilan  -painikkeella. (Ks. Yksityiskohdat sivulla 17)

- Lataa :  painike vilkkuu punaisena tai valkoisena.
- Täyteen ladattu :  -painike muuttuu punaiseksi tai valkoiseksi.





! Huom

Toiminta-aika on noin 10 tuntia. (Perustuu 30 % äänenvoimakkuuteen, 1 kHz signaaliin, 500 mV kannettavan tuloon ja täyteen lataustilaan) Se voi vaihdella akun tilan ja toimintaolosuhteiden mukaan.

Akun suojaus

Kun verkkolaite on kytketty, jos laite omaa korkean tai matalan lämpötilan voi esiintyä ongelmia akun osalta. Tästä johtuen yksiköllä on akun suojaominaisuus. (ks. alla oleva taulukko.)

Tässä tapauksessa, käytä yksikköä asianmukaisessa paikassa jossa lämpötila tai kosteus ei ole matala eikä korkea.

Akun lämpötila: Erittäin alhainen		
Virta pois päältä	 ↔  (Punainen) (Valkoinen)	Varoitus
Akun lämpötila: Erittäin korkea		
Virta päällä	 ↔  →  (Punainen) (Valkoinen) (Pois)	Vilkkuu 10 sekuntia

Peruskäyttö

Tallennus-painikkeen käyttö

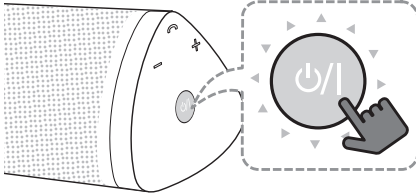

Virta päälle / Pois päältä

Virta päälle / Pois päältä: Paina ja pidä alhaalla ⏻/| Painikkeen.

Tilan muuttaminen

Yksikköä päälle kytkiessä, voit vaihtaa sen tilan. Paina ⏻/| -painiketta toistuvasti, tila muuttuu äänen mukaan.

(Portable In -> bluetooth -> Portable In)

! Huom

Voit nauttia Sound Sync -ominaisuudesta painamalla SOUND SYNC -painiketta. Katso tietoja sivulla 15.

Tallennus-painike

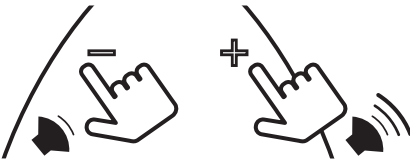

Voit muuttaa kaiuttimen äänentaso. Koskettaessasi volyyymi-painiketta, ⏻/| -painike vilkkuu kahdesti valkoisena.

! Huom

Volyyimia säätäessäsi, jos yrität lisätä volyyymiä kun se on jo maksimissaan, yksiköstä kuuluu äänimerkki.

Musiikin kuuntelu ulkoisesta laitteesta

Tämän laitteen avulla voit kuunnella musiikkia monenlaisista kannettavista ja ulkoisista laitteista.

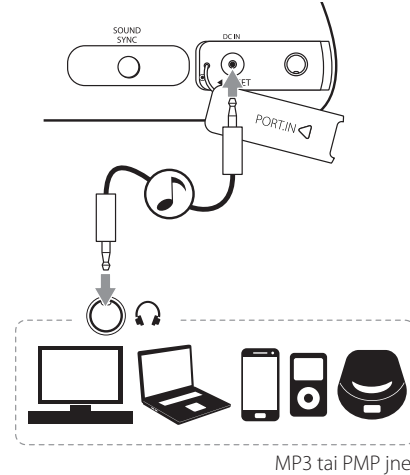

1. Yhdistä ulkoinen laite tämän laitteen **PORT.IN**-liitäntään.
2. Käynnistä virta painamalla ⏻/| -painiketta.
3. Paina ⏻/| -painiketta toistuvasti valitaksesi kannettava-tilan.
4. Kytke virta ulkoiseen laitteeseen ja käynnistä toisto.

Tietoja ferriittisydäimestä (Valinnainen)

Ferriittisydän voi vähentää ylimääräistä kohinaa.

Kuinka liität ferriittisydämen

1. Vedä ferriittisydämen lukitustappia [a] sen avaamiseksi.
2. Kierrä kannettavat johdot ja USB-kaapeli rautasydämen ympärille.
3. Sulje ferriittisydän kunnes se napsahtaa.

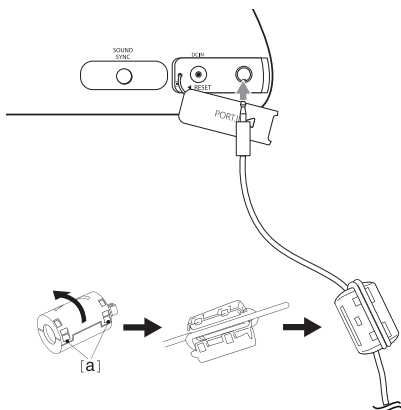

Bluetooth-toimintojen käyttö

Tietoa Bluetoothista

Bluetooth® on langaton viestintätekniikka lyhyille välimatkoille.

Käyttöalue on enintään 10 metriä.

(Ääni voi keskeytyä kun muut sähköaallot häiritsevät yhteyttä tai jos liität Bluetooth-yhteyden muualla.) Laitteiden liittäminen langattoman **Bluetooth®**-tekniikan avulla ei aiheuta mitään kustannuksia. Langattomalla **Bluetooth®**-tekniikalla varustetun matkapuhelimen toimintoja voi käyttää Cascadin avulla jos käytettiin **Bluetooth®**-yhteyttä. Käytettävät laitteet: Matkapuhelin, MP3, Sylimikro, PDA.

Bluetooth-profiilit

Jotta voidaan käyttää langatonta bluetooth-tekniikkaa, laitteiden tulee kyetä tulkitsemaan tiettyjä profiileita. Tämä laite on yhteensopiva seuraavien profiilien kanssa.

A2DP (Advanced Audio Distribution Profile)

Musiikin kuuntelu Bluetooth laitteesta

Varmista ennen parinmuodostusta, että Bluetooth Bluetooth-toiminto on päällä. Lisätietoja on Bluetooth käyttöoppaassa. Kun parinmuodostus on tehty, sitä ei tarvitse tehdä uudelleen.

1. Valitse Bluetooth-toiminto painamalla  -painiketta toistuvasti.
2. Käytä Bluetooth laitetta ja suorita yhdistäminen. Haettaessa tätä laitetta Bluetooth-laitteella, laitelistaus näkyy Bluetooth laitteen näytöllä riippuen Bluetooth laitteen tyypistä. Laitteesi tulee näytölle muodossa "LG Portable (XX:XX)".

! Huom

XX:XX tarkoittaa viimeistä neljää numeroa BT:n osoitteessa. Esim. jos yksikölläsi on BT-osoite kuten 9C:02:98:4A:F7:08, tulet näkemään "LG Portable (F7:08)" Bluetooth-laitteellasi.

3. Syötä PIN-koodi.
PIN-koodi : 0000

! Huom

Riippuen Bluetooth-laitteen tyypistä, jotkut laitteet eivät vaadi PIN-koodia.

4. Kun tämä yksikkö on onnistuneesti liitetty Bluetooth-laitteesi kanssa, -painike vilkkuu kahdesti valkoisena.

! Huom

- Bluetooth laitteen tyypistä riippuen muutamilla laitteilla on erilaiset yhdistämistavat.
- Kokeile paritusmenettelyä, jos laitteen nimi ei näy laiteluettelossa.

5. Musiikin kuunteleminen.
Bluetooth laitteelle tallennetun musiikin toistamista varten, katso lisätietoja Bluetooth laitteen käyttöohjeesta.
Bluetoothin äänenvoimakkuus mukautetaan Bluetooth laitteesi äänenvoimakkuuden testin mukaan.

! Huom

- Ääni pääsarjasta voi tulla vääristyneeksi jos nostat Bluetooth-laitteen volyymiä kaksi kolmannesta tai enemmän.
- Kun käytät Bluetooth-toimintoa, säädä Bluetooth-laitteen volyymi asianmukaiselle kuuntelun tasolle.

! Huom

- Kannettava-tilassa, kun laitteesi on tullut yhdistetyksi yksikköön Bluetoothin välityksellä, funktio toimito kytkeytyy BT-tilaan automaattisesti.
- Haettuasi tätä laitetta Bluetooth-laitteellasi, yhdistä Bluetooth-laite tämän yksikön kanssa. Toista sitten haluamasi musiikkikappale.
- Ääni voi häiriintyä kun muut sähköaallot häiritsevät yhteyttä.
- Et voi käyttää Bluetooth-laitetta tällä laitteella.
- Parinmuodostus on rajoitettu yhteen Bluetooth-laitteeseen yksikköä kohden. Monen laitteen parinmuodostus ei ole tuettu.
- Vaikka Bluetooth ja tämän laitteen etäisyys on vähemmän kuin 10 metriä, Bluetooth-laitetta ei voida yhdistää, jos tiellä on esteitä.
- Laitteesta riippuen et ehkä voi käyttää Bluetooth-toimintoa.
- Voit nauttia langattomasta järjestelmästä käyttäen puhelinta, MP3:a, Muistikirjaa jne.
- Jotkin sähkölaitteet, kuten lääketieteelliset laitteet, mikroaaltouunit tai langattomat LAN-laitteet, käyttävät samaa taajuutta. Tällöin yhteys katkeaa.
- Kun joku seisoo Bluetooth ja soittimen välissä ja estää signaalien kulkemisen, yhteys katkeaa.
- Mikäli etäisyys Bluetooth ja yksikön välillä kasvaa, äänen laatu on alhaisempi ja alhaisempi. Yhteys purkautuu kun välimatka Bluetooth ja yksikön välillä ylittää Bluetooth kantokyvyn.
- Yhteys langatonta **Bluetooth**[®]-tekniikkaa käyttävään laitteeseen katkeaa, jos sammutat pääyksikön virran tai siirrät laitteen 10 metriä kauemmas pääyksiköstä.
- Jos Bluetooth-laite irrotetaan, sinun tulisi yhdistää Bluetooth-laite yksikköösi.

Bluetooth-sovellusten käyttö

LG Bluetooth Remote -sovelluksesta

LG Bluetooth Remote App tuo sarjan uusia ominaisuuksia yksikköön.

Nauttiaksesi useammista ominaisuuksista, sinua suositellaan lataamaan ja asentamaan ilmainen "LG Bluetooth Remote"-sovellus.

Asenna "LG Bluetooth Remote" -sovellus "Apple App Store" tai "Google Android Market (Google Play Store)" välityksellä

1. Napsauta Apple App Store kuvaketta tai Google Android Market (Google Play Store) kuvaketta.
2. Hakupalkissa, syötä "LG Bluetooth Remote" ja hae se.
3. Hakutulosten listassa, etsi ja napsauta "LG Bluetooth Remote" aloittaaksesi Bluetooth-sovelluksen latauksen.
4. Napsauta kuvaketta asennuksen osalta.
5. Napsauta kuvaketta latauksen osalta.

! Huom

- Varmista että Bluetooth-laitteesi on yhdistetty Internettiin.
- Varmista että Bluetooth-laitteesi on varustettu "Apple App Store" tai "Google Android Market (Google Play Store) -sovelluksilla".
- Jos haluat saada lisätietoja, katso BT -sovelluksen kuvausta "Apple App Storesta" tai "Google Android Marketista (Google Play Storesta)".

Asenna "LG Bluetooth Remote" -sovellus Bluetooth-laitteeseesi

1. Asenna "LG Bluetooth Remote" -sovellus QR-koodin välityksellä. Käytä skannausohjelmistoa skannataksesi QR-koodin.



(Apple iOS)



(Android OS)

2. Napsauta kuvaketta asennuksen osalta.
3. Napsauta kuvaketta latauksen osalta.

! Huom

- Varmista että Bluetooth-laitteesi on yhdistetty Internettiin.
- Varmista että Bluetooth-laitteesi omaa skannaus-sovelluksen. Mikäli sinulla ei ole sovellusta, lataa sellainen "Apple App Store" tai "Google Android Market (Google Play Store)" -sivustolta.

Aktivoi Bluetooth "LG Bluetooth Remote" -sovelluksella

"LG Bluetooth Remote"-sovellus auttaa sinua yhdistämään bluetooth-laitteesi tähän yksikköön.

! Huom

iOS-laitteen tapauksessa;

Suoritettuasi pariutustoiminnon, aktivoi Bluetooth LG Bluetooth Remote -sovelluksella.

1. Napsauta "LG Bluetooth Remote"-sovelluskuvaketta kotisivulla avataksesi "LG Bluetooth Remote"-sovelluksen ja mene päävalikkoon.
2. Napsauta [Setting] ja valitse haluamasi yksikkö.
3. Jos haluat saada enemmän käyttötietoja, napsauta [Setting] ja [Help].

! Huom

- BT-sovellus tulee olemaan saatavilla ohjelmiston versiona kuten seuraavassa; Android O/S : Ver 2.3.3(tai myöhempi) iOS O/S : Ver 4.3 (tai myöhempi)
- Tämä yksikkö ei tue useita samanaikaisia parinmuodostuksia. Jos tämä yksikkö on jo yhdistettynä muuhun Bluetooth-laitteeseen, irrota tämä laite ja yritä uudelleen.
- Riippuen Bluetooth-laitteesta, "LG Bluetooth Remote" -etäsovellus ei ehkä toimi.
- "LG Bluetooth Remote" -etäsovellus Apple iOS:lle on jonkin verran erilainen kuin Android OS:lle.
- Yhteys jonka olet luonut saattaa purkautua mikäli valitset muun sovelluksen tai muutat yhdistetyn laitteen asetusta "LG Bluetooth Remote" -sovelluksella. Tässä tapauksessa, ole hyvä ja tarkista yhteyden status.
- Estääksesi toimintahäiriön, suositellaan että liität vain yhden laitteen tähän yksikköön.
- Kun yhteys BT-sovellukseen on valmis, musiikki voi toistua laitteen ulostulossa. Yritä yhdistää uudelleen tässä tapauksessa.

Muut toiminnot

Kädet vapaana -toiminnon käyttäminen



Valmistelu: Älypuhelimesi tulee parittaa laitteen kanssa Bluetoothiin kautta.

1. Puhelun saapuessa, paina  vastataksesi puheluun.

! Huom

- Kuunnellessasi musiikkia, jos on saapuvia puheluita, musiikki tauotetaan automaattisesti. Tällöin yksikkösi ja älypuhelimesi soivat samanaikaisesti.
- Riippuen bluetooth-mahdollistetusta puhelimesta tai ympäristöstä, yksikön äänen laatu ei ehkä toimi oikein.

2. Voit valita halutun option käyttämällä  -painike, ks. alla oleva.

Tila	Paina 	Paina ja pidä painettuna 
Saapuva puhelu	Vastaa puheluun	Hylkää puhelu
Puhelun aikana	Lopeta	Vaihda puhelu yksiköstä puhelimeen

AUTOMAATTINEN VIRRANSÄÄSTÖ

Tämä yksikkö kytkee itsensä pois päältä säästääkseen sähkönkulutusta mikäli pääyksikkö ei ole kytketty ulkoiseen laitteeseen eikä ole ollut käytössä 25:n minuutin kuluessa.

Tämä yksikkö suorittaa saman kuuden tunnin kuluessa siitä kun pääyksikkö on tullut liitettyksi toiseen laitteeseen käyttäen analogista liitintä.

LG Tag On

LG Tag On mahdollistaa sinun asettavan ja avaavan "LG Bluetooth Remote"-sovelluksen NFC mahdollistettuun puhelimeen.

1. Aktivoi NFC-ominaisuuden NFC mahdollistetussa puhelimesasi.
2. Käynnistä laite.
3. Kiinnitä NFC mahdollistetun puhelimesi takaosa yksikön päälle.

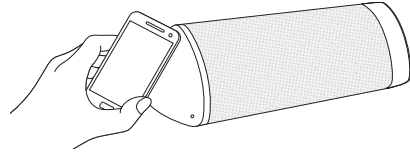

- Jos "LG Bluetooth Remote"-sovellusta ei ole asennettu NFC-mahdollistettuun puhelimeesi, linkitetty näyttö "LG Bluetooth Remote"-sovelluksella näytetään.
- Jos "LG Bluetooth Remote"-sovellus on asennettu NFC-mahdollistettuun puhelimeesi, "LG Bluetooth Remote"-sovellus aktivoidaan.

! Huom

- Sinun tulee aktivoida NFC-ominaisuus NFC-mahdollistetussa puhelimesasi.
- Jos NFC-mahdollistetun puhelimesi näyttö on lukittu, se ei tule lukemaan NFC:tä.
- Jos älypuhelimesi kansi on päällystetty kromilla, NFC:tä ei ole saatavilla. Riippuen kantesi materiaalista tai paksuudesta, NFC ei ehkä lue hyvin.

LG Sound Sync



Voit hallita tämän laitteen joitakin toimintoja LG Sound Sync –ominaisuudella varustetun LG TV:n kaukosäätimellä. Laite on yhteensopiva LG Sound Sync -toimintoa tukevan LG TV:n kanssa. Varmistu että TV:ssäsi on LG Sound Sync –logo.

Ominaisuudet joita voidaan ohjata LG TV:n kaukosäätimellä : äänenvoimakkuus ylös/alas, mykistys

Katso TV:n ohjekirjaa saadaksesi lisätietoja LG Sound Sync –toiminnosta.

! Huom

- Kun yhteys epäonnistuu, varmista TV:n tila ja sammuta se.
- Varmistu laitteen tilasta ja yhteyden tilasta allaolevissa tapauksissa kun käytät LG Sound Sync –toimintoa.
 - Laite on sammutettu.
 - Laitteen tilaa on muutettu.
 - Langaton yhteys ei toimi häiriön tai etäisyyden vuoksi.

Langaton yhteys

1. Käynnistä laite.
2. Paina **SOUND SYNC** valitaksesi LG Sound Sync –toiminnon. -painike pysyy vihreänä.
3. Aseta LG Sound Sync (langaton) –toiminto päälle TV:stä. Katso lisätietoja TV:n ohjekirjasta.
4. Kun tämä yksikkö onnistuneesti yhdistetään LG TV:si kanssa, -painike vilkkuu kahdesti vihreällä värillä.

Mikäli yksikkösi ja LG TV liitetään normaalisti, -painike vilkkuu tai vilkkuminen päättyy riippuen akun tilasta. (Ks. sivun 17 kohta "Akku")

! Huom

- Kun LG TV -toiminto on valittu, yksikkö yhdistyy TV:n kanssa automaattisesti joka on yhdistetty jälkijättöisesti uudelleen käynnistyttyä aikana.
- Yhteys katkaistaan laitteesta joka on varustettu Bluetooth langattomalla teknologialla, jos Sound Sync -toiminto on valittuna. Bluetooth-etäsovellu jonka olet jo liittänyt, litäntää ei pureta.
- LG Sound Sync -toiminnossa, voit hakea ja liittää tämän laitteen vain LG TV:n välityksellä.
- LG Sound Sync -toiminnossa, tämän yksikön ääniporrastus vaihdetaan LG TV:n ääniporrastukseen.

Vianmääritys

Yleistä

Ongelma	Syy ja korjaava toimenpide
Ei sähköä.	<ul style="list-style-type: none"> Akku on tyhjä. Lataa akku. Liitä laite virtalähteeseen toimitetulla verkkolaitteella.
Ei ääntä tai ääni vääristynyt.	<ul style="list-style-type: none"> Laitteen tai älylaitteesi äänenvoimakkuus on säädetty minimiin. Tarkista ja säädä laitteen äänenvoimakkuutta tai Bluetooth-laitteen äänenvoimakkuutta. Jos käytät ulkoista laitetta suurella äänenvoimakkuudella, äänen laatu saattaa heikentyä. Laske laitteen äänenvoimakkuuta Jos käytät laitetta muihin tarkoituksiin kuin musiikin kuunteluun, äänenlaatu voi laskea tai laite ei ehkä toimi oikein.
Bluetooth-paritus ei toimi oikein.	<ul style="list-style-type: none"> Kytke Bluetooth pois päältä ja takaisin päälle Bluetooth-laitteessasi, ja yritä sitten uudelleen paritusta. Varmista, että Bluetooth-laitteesi on päällä. Poista Bluetooth-laitteen ja tämän yksikön välissä oleva este. Riippuen Bluetooth-laitteen tyypistä tai ympäristöstä, laitettasi ei ehkä voi parittaa tämän laitteen kanssa. Kun käytät Bluetoothia, et voi aktivoida BT-sovellusta. Irrota kytkemäsi Bluetooth-laite voidaksesi käyttää BT-sovellusta oikein. Kun Bluetooth-laitteesi on jo liitetty toiseen laitteeseen, irrota Bluetooth-yhteys ensin. Sitten voit ohjata laitettasi BT-sovelluksen kautta. Riippuen Bluetooth-laitteesta, BT-sovellus voi toimia rajoitetusti. Yhteys jonka olet luonut, voi katketa jos valitset jonkin toisen sovelluksen tai vaihdat liitetyn laitteen asetusta BT-sovelluksen kautta. Tarkista yhteyden tila tällaisessa tilanteessa.
Laite ei toimi normaalisti.	<ul style="list-style-type: none"> Vikatilassa,  -painike valaistuu vuorotellen punaisena sekä valkoisena. Ole hyvä ja käytä yksikköä asianmukaisessa paikassa jossa lämpötila tai kosteus ei ole matala eikä korkea.
Yllä olevat ratkaisut eivät toimi.	<ul style="list-style-type: none"> Paina resetointi-aukkoa pistoesineellä kuten mekaanisella kynällä.

3

Vianmääritys

Tietoja / :sta Painikkeen tila



Palaa
valkoisena



Palaa
punaisena



Muuttunut
vihreäksi













Pois
päältä



Piippausääni





Akku

Virta	AC-adapteri	Tila	Väri	
Pois	Liitetty	Lataus ➔ Täysi lataus	 ↔  ➔ 	
Päällä	Yhteys katkaistu	Akun varaus alhainen	 ↔ 	Vilkkuu nopeasti
Päällä	Liitetty	Lataus ➔ Täysi lataus	 ↔  ➔ 	
-	Liitetty	Omaa ongelman akun osalta	 ↔ 	Varoitusviesti

Bluetooth

Virta	AC-adapteri	Tila	Väri	
Päällä	-	Bluetooth parituttu	 ↔  + 	Vilkkuu kahdesti

LG Sound Sync

Virta	AC-adapteri	Tila	Väri	
Päällä	-	Sound Sync on irrotettu (Sound Sync -tilassa)	(vihreäksi) 	
Päällä	-	LG Sound Sync on liitetty	(vihreäksi)  ↔  + 	Vilkkuu kahdesti

Tavaramerkit ja lisenssit



Langaton **Bluetooth**[®]-teknologia on järjestelmä, jonka avulla elektroniset laitteet voivat kommunikoida keskenään radioyhteyden avulla enintään 10 metrin etäisyydeltä toisistaan.

Laitteiden liittäminen langattoman **Bluetooth**[®]-tekniikan avulla ei aiheuta mitään kustannuksia. Langattomalla **Bluetooth**[®]-tekniikalla varustetun matkapuhelimen toimintoja voi käyttää Cascadin avulla jos käytettiin **Bluetooth**[®]-yhteyttä.

Bluetooth[®]-tuotemerkki ja -logot kuuluvat **Bluetooth**[®] SIG, Inc:lle. LG Electronicsilla on lisenssin näiden merkkien ja logojen käyttöön.

Muut tuotenimet ja tavaramerkit kuuluvat omille haltijoilleen.

Laitteen käsittely

Laitteen kuljetuksen aikana

Ole hyvä ja säilytä alkuperäiset pakkaus- ja kuljetusmateriaalit. Mikäli laitetta on kuljetettava, suoja se pakkaamalla uudelleen alkuperäiseen pakettiin alkuperäisellä tavalla.

Laitteen ulkopintojen puhdistaminen

- Älä käytä haihtuvia nesteitä, kuten höynteismyrkyjä laitteen läheisyydessä.
- Pyyhkiminen voimakkaasti painamalla voi vahingoittaa pintoja.
- Älä jätä kumi- tai muovituotteita kosketuksiin laitteen kanssa pitkiksi ajoiksi.

Laitteen puhdistus

Puhdista soitin kuivalla ja pehmeällä liinalla. Jos pinnat ovat erittäin likaisia, käytä pehmeää, kevyesti mietoon pesuaineliuokseen kostutettua kangasta. Älä käytä voimakkaita liuottimia, kuten alkoholia, bensiiniä tai tinneriä, koska nämä voivat vahingoittaa laitteen pintoja.

Laitteiston tiedot

Yleistä	
Käyttöjännite	DC 12 V  1.5 A
AC-sovittimen vaatimukset	100 - 240 V, 50 / 60 Hz
Tehonkulutus	18 W
Mitat (L x K x P)	300 mm x 95 mm x 98 mm
Nettopaino (noin)	1.3 kg
Käyttölämpötila	5 °C - 35 °C
Käyttökosteus	5 % - 60 %

Syöttöliitännät	
PORT. IN	0.5 Vrms (3.5 mm stereo liitin)

Kaiutin	
Lähtöteho (sovitin)	10 W x 2 ch (6 Ω / 1 kHz)
Lähtöteho (Akku)	5 W x 2 ch (6 Ω / 1 kHz)
Harmoninen särö	10 %

Kaiuttimet	
Tyyppi	sisään rakennettu
Impedanssi	6 Ω
Nimellinen syöttöteho	10 W
Maksimitulovirta	20 W

- Pidätämme oikeuden mallin ja rakenteen teknisiin muutoksiin ilman eri ilmoitusta.



LG Customer Information Center	
(Asiakaspalvelu / Kundeservice / Kundtjänst)	
Denmark / Danmark	8088 57 58
Finland / Suomi	0800 0 LG LG (0800 0 54 54)
Norway / Norge	800 187 40
Sweden / Sverige	0770 LG LG LG (0770 54 54 54)
LG Website	
www.lg.com	