



NORSK

BRUKERVEILEDNING

Trådløs høytaler

Les denne veiledningen før du bruker utstyret, og oppbevar den for senere referanse.

NP6530



MFL67789503

www.lg.com

Sikkerhetsinformasjon



FORSIKTIG: HVIS DU FJERNER DEKSLET (INKLUDERT BAKSIDEN), KAN DU FÅ ELEKTRISK STØT. INGEN AV DELENE I DENNE ENHETEN KAN REPARERES AV BRUKEREN. GI ENHETEN TIL KVALIFISERT PERSONELL NÅR DEN TRENGER SERVICE.



Denne blinkende pilen, i en trekant, skal varsle brukeren om fare for uisolert farlig spenning inne i produktet. Spenningen kan være sterk nok til å forårsake elektrisk støt.



Utropstegnet, i en trekant, skal varsle brukeren om at utstyret trenger vedlikehold (service). Instruksjoner finnes i skriveet som følger med produktet.

ADVARSEL: FOR Å REDUSERE FAREN FOR BRANN ELLER ELEKTRISK STØT, SKAL DETTE PRODUKTET IKKE UTSETTES FOR REGN ELLER FUKTIGHET.

ADVARSEL: Ikke plasser dette utstyret på et trangt område, som i en bokhylle eller lignende.

MERK: Se hovedetiketten under apparatet for informasjon om sikkerhet, inkludert produktidentifikasjon og strømstyrke.

FORSIKTIG med strømledningen

De fleste enheter må kobles til en velegnet strømkrets;

Det betyr at de må kobles til én enkelt stikkontakt som bare gir strøm til denne enheten, og enheten må ikke kobles gjennom ekstra kontaktplugg, grenuttak eller skjøteledning. Sjekk siden med spesifikasjoner i denne brukerveiledningen for å være sikker. Overbelast ikke vegguttak. Overbelastede vegguttak, løse eller skadede vegguttak, skjøteledninger, slitte strømledninger eller skadet eller sprukken isolasjon er farlig. Alle disse forholdene kan føre til elektrisk støt eller brann. Sjekk strømledningen til apparatet ditt med jevne mellomrom. Hvis ledningen ser ut til å være skadet eller slitt, må du koble den fra uttaket, slutte å bruke enheten og erstatte ledningen med riktig ledningstype fra et autorisert servicecenter. Beskytt ledningen fra fysiske eller mekaniske feil ved å unngå at den blir vridd, bøyd, kommer i klem, klemmes når en dør lukkes eller blir tråkket på. Vær spesielt oppmerksom på stikkontakter, vegguttak og stedet hvor ledningen går ut fra apparatet. Trekk ut stikkontakten for å slå strømmen fullstendig av. Forsikre deg om at stikkontakten er innenfor rekkevidde når du plasserer produktet.

Enheten har et bærbart batteri eller akkumulator.

Sikkerhetsinstruks for fjerning av batteriet

eller batteripakken fra utstyret: Fjern det gamle batteriet eller batteripakken ved å følge trinnene i omvendt rekkefølge som den du brukte ved monteringen. For å forhindre forurensning av miljøet og mulig fare for menneske- og dyrehelse skal gamle batterier eller batteripakker avhendes i egnede beholdere på innsamlingsstasjoner. Ikke kast batterier i husholdningsavfallet ditt. Du bør bruke lokale systembatterier og -akkumulatorer som lett kan erstattes. Batteriet skal ikke utsettes for varme som sollys, ild eller andre varmekilder.

FORSIKTIG:

- Apparatet bør ikke eksponeres for vann (dryppende eller sprutende) eller noen gjenstander fylt med væske, som vaser, bør plasseres oppå produktet.
- Ingen åpne flammekilder, som påtent stearinlys, må plasseres på apparatet.
- Indre litiumbatteri i enheten må ikke byttes av bruker på grunn av fare for eksplosjon hvis batteri er erstattet ukorrekt, og må derfor bli erstattet med samme batteri av ekspert.
- Bruk kun AC-adapteren som følger med dette apparatet. Bruk ikke strømtilførsel fra et annet apparat eller annen produsent. Bruk av annen strømkabel eller strømforsyning kan forårsake skade på produktet og ugyldiggjøre garantien.
- For å unngå brann eller elektrisk støt, åpne ikke denne enheten. Ta kun kontakt med kvalifisert personell
- Ikke la enheten komme i nærheten av varmeapparater eller firekte sollys, fuktighet eller mekanisk støt.
- For å rengjøre enheten, bruk en myk, tørr klut. Hvis overflaten er svært skitten, bruk en myk klutfuktet med mildt såpevann. Bruk ikke sterke rengjøringsmidler slik som alkohol, bensin eller fortynner, da disse kan skade overflaten på enheten.
- Ikke bruk flyktige væsker som insektsspray i nærheten av enheten. Hvis du tørker av enheten med hard trykk, kan det gjøre skade. Ikke la gummi- eller plastprodukter være i kontakt med enheten over en lengre periode.
- Må ikke plasseres oppå bilens air bag. Når air bagen slås ut, kan det fore til skader. Før bruk i bil, må den festes fast.
- Ikke bruk hands free-funksjon ved kjøring av bil.
- Ikke plasser på et ustabilt sted, som høye hyller. Den kan falle ned på grunn av vibrasjon fra lyden.

Avhending av ditt gamle apparat

1. Dette symbolet med en søppelbøtte med kryss over betyr at produktet er dekket av EU-direktiv 2002/96/EC.
2. Alle batterier/akkumulatører skal avhendes separat fra husholdningsavfallet. Avhending skal skje via kommunale innsamlingsstasjoner.
3. Riktig avhending av brukte batterier/akkumulatører vil hjelpe til å forhindre mulige negative konsekvenser for miljø og helse.
4. For mer detaljert informasjon om avhending av ditt gamle apparat, kontakt kommunen der du bor eller forretningen der du kjøpte produktet.

Avhending av brukte batterier/akkumulatorer



1. Når denne søppelkassen med et kryss over er festet på et produkt, betyr dette at produktet er dekket av det Europeiske direktivet 2006/66/EC.
2. Dette symbolet kan kombineres med kjemiske symbol for kvikksølv(Hg), kadmium(Cd) eller bly(Pb) hvis batteriet inneholder mer enn 0,0005% kvikksølv, 0,002% kadmium eller 0,004% bly.
3. Alle batterier/akkumulatorene skal avhendes separat fra husholdningsavfallet. Avhending skal skje via kommunale innsamlingsstasjoner.
4. Riktig avhending av brukte batterier/akkumulatorene vil hjelpe til å forhindre mulige negative konsekvenser for miljø og helse.
5. For mer detaljert informasjon om avhending av dine gamle batterier/akkumulatorene kan du kontakte kommunen der du bor eller forretningen der du kjøpte produktet.

CE 0984

LG Electronics erklærer herved at dette/disse produkt(er) er i overensstemmelse med avgjørende krav og andre relevante forskrifter av direktiv 1999/5/EC, 2004/108/EC, 2006/95/EC, 2009/125/EC, og 2011/65/EU.

Vennligst ta kontakt på følgende adresse for anskaffelse av en kopi av DoC (Declaration of Conformity).

Kontaktkontor for dette produktet:

LG Electronics Inc.
EU Representative, Krijgsman 1,
1186 DM Amstelveen, The Netherlands

- Legg merke til at dette IKKE er kontaktpunktet for Kundeservice. For informasjon om Kundeservice, se garantikortet eller kontakt forhandleren hvor du kjøpte dette produktet.

Kun for innendørs bruk.

RF Stråling Eksponering Meddelelse

Utstyret bør installeres og betjenes med en minimum distanse på 20 cm. mellom radiatoren og din kropp.

Innholdsfortegnelse

1 Kom i gang

- 2 Sikkerhetsinformasjon
- 6 Hovedfunksjoner
- 6 Tilbehør
- 6 Innledning
- 7 Hovedenhet
- 8 Behandling av enheten
- 8 – Koble til strømadapteret
- 8 – Sjekker ladestatus
- 8 – Batteribeskyttelse



2 Bruk

- 9 Grunnleggende bruk
- 9 – Bruke strømknappen
- 9 – Bruke volumknappen
- 9 Hør på musikk fra en ekstern enhet
- 10 – Om ferittkjernen (Valgfri)
- 10 Bruke trådløs blåtannteknologi
- 10 – Hør på musikk fra en blåtannenhet
- 12 – Ved bruk av Bluetooth App
- 14 Andre funksjoner
- 14 – Bruk av hands free-funksjon
- 14 – AUTOEFFEKT NED
- 14 – LG Tag On
- 15 – LG Sound Sync

3 Feilsøking

- 16 Feilsøking
- 16 – Generelt

4 Tillegg

- 17 Om  /  Knappens tilstand
- 18 Varemerker og lisenser
- 18 Behandling av enheten
- 19 Spesifikasjoner

1

2

3

4

Hovedfunksjoner

Laget for iPod/iPhone/iPad eller Android-telefon

Nyt musikk fra en iPod/iPhone/iPad eller Android-telefon med en enkel tilkobling.

Kompatible iPod/iPhone/iPad-modeller

iPhone 5, iPhone 4S, iPhone 4, iPhone 3GS, iPad (3rd and 4th generation), iPad 2, iPad, iPad mini, iPod touch (3rd through 5th generation),

AirPlay, iPad, iPhone, iPod nano, and iPod touch are trademarks of Apple Inc., registered in the U.S. and other countries. Lightning is a trademark of Apple Inc.

Inngang for bærbar

Hør på musikk fra din bærbare enhet.

LG Sound Sync

Kontrollerer lydnivået til denne enheten med fjernkontrollen til din LG TV som er kompatibel med LG Sound Sync.

LG Bluetooth Remote

Du kan kontrollere denne avspilleren med din iPod Touch/iPhone/iPad eller Android-enhet via blåtann. Denne enheten og telefonen din må være koblet sammen via blåtann. Besøk "Apple App Store" eller "Google Android Market (Google Play Store)" eller bruk QR-koden vist nedenfor for å søke etter "LG Bluetooth Remote" app. Se side 12 for flere detaljer.



(Apple iOS)



(Android OS)

Tilbehør

Sjekk at følgende tilbehør ligger ved.

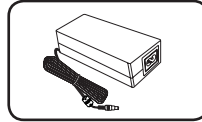

Strømadapter (1)

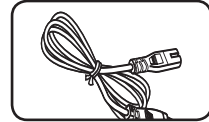

Strømledning (1)

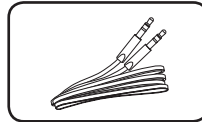

Bærbar kabel (1)

Innledning

Symboler brukt i denne bruksanvisningen

! Merk

Indikerer spesielle merknader og funksjoner.

⚠ Forsiktig

Indikerer at du må være forsiktig for å unngå mulige skader fra feil bruk.

Hovedenhet

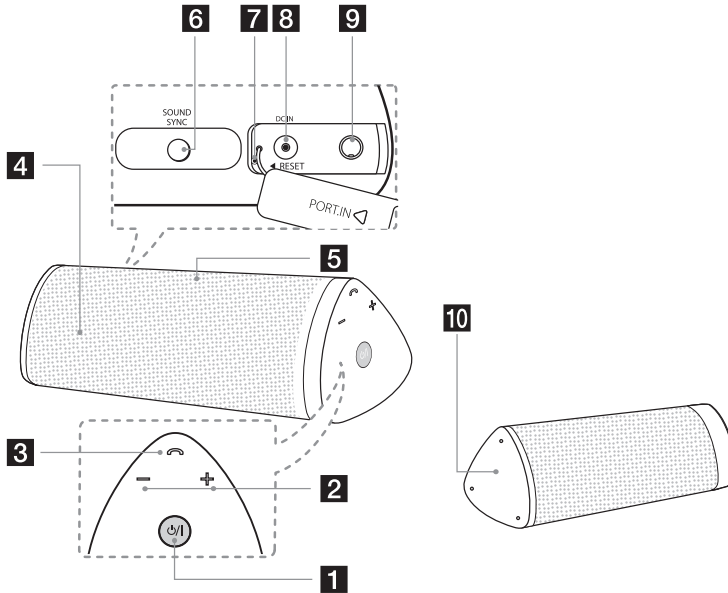

1 ⏻/⏻

- Slår strømmen på/av: Trykk og hold inne ⏻/⏻
- Velger funksjon og inngangskilde.

2 +/- (Volum) : Justerer volumet.

3 Telefonknapp

4 Høytaler

5 Mikrofon

6 SOUND SYNC

Synkroniserer denne enheten og LG TV.

7 Hull for tilbakestilling

8 DC IN (AC strøminntak)

9 PORT.IN (3.5 mm)

Hør på musikk fra din bærbare enhet.

10 NFC-merke (side 14)

⚠ Forsiktig

Forsiktighetsregler ved bruk av touch-knappene

- Bruk touch-knappene kun med rene og tørre hender.
 - I et miljø med høy luftfuktighet skal fuktigheten på knappene tørkes av innen bruk.
- Ikke trykk hardt på touch-knappene for å få dem til å fungere.
 - Hvis du bruker for mye kraft, kan dette skade sensoren til touch-knappene.
- Berør knappen du ønsker å bruke for å kunne betjene funksjonen riktig.
- Vær forsiktig slik at du ikke har noen ledende materialer på touch-knappene. Det kan resultere i driftsforstyrrelser.

1

Kom i gang

Behandling av enheten

Koble til strømadapteret

Denne enheten bruker innebygd batteri. Før du bruker den, må du lade batteriet ved å koble til strømadapteret.

1. Koble strømkabelen til strømadapteret.
2. Koble strømadapterkabelen til adapterinngangen.
3. Sett strømkabelen inn i en stikkontakt. Enheten går deretter inn i ventemodus.

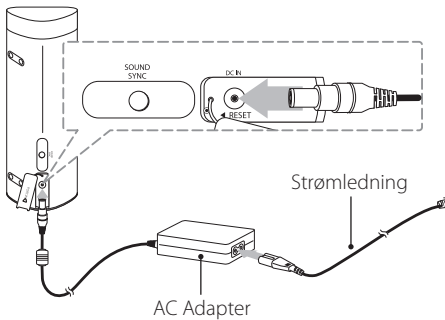

Forsiktig

Bruk bare strømadapteret som kom med denne enheten. Ikke bruk strømforsyning fra en annen enhet eller produsent. Hvis du bruker en annen strømkabel eller strømtilførsel, kan dette skade enheten og gjøre garantien ugyldig.

Sjekker ladestatus

Når strømadapteret er koblet til, starts lading av batteriet. Du kan sjekke ladestatus med \odot/I -knappen. (Se mer informasjon på side 17)

- Lading: \odot/I -knappen blinker i rødt eller hvitt.
- Fullstendig ladet : \odot/I -knappen blir rød eller hvit.

! Merk

Driftstiden er omtrent 10 timer. (Basert på 30 % volum, 1 kHz signal, 500 mV bærbar inngang og fulladet status)
Det kan variere avhengig av batteritiden og driftsforholdene.

Batteribeskyttelse

Hvis enheten står i høy eller lav temperatur, kan det oppstå problemer med batteriet når strømadapteret er koblet til. Derfor har enheten en funksjon for batteribeskyttelse (se tabellen under).

I slike tilfeller må du bruke enheten på et passende sted det temperaturen eller fuktigheten ikke er så høy eller lav.

Batteritemperatur: Svært lav		
Slå av	\odot ↔ \odot (Rød) (Hvit)	Advarsel
Batteritemperatur: Svært høy		
Slå på	\odot ↔ \odot → \odot (Rød) (Hvit) (Av)	Blinker i 10 sekunder

Grunnleggende bruk

Bruke strømknappen

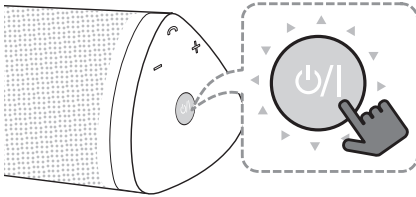

Strøm på/av

Strøm på/av: Trykk og hold inne Knappen.

Skifte modus

Når du skruer på enheten, kan du endre modus. Trykker du på -knappen gjentatte ganger, endres modus til stemme. (Bærbar inngang -> bluetooth -> Bærbar inngang)

Merk

Du kan nyte funksjonen Sound Sync ved å trykke på knappen Sound Sync. Se side 15.

Bruke volumknappen

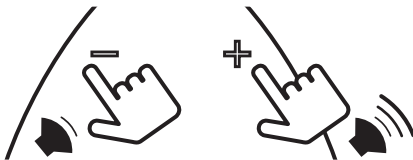

Du kan justere høyttalervolumet. Når du rører volumknappen, vil -knappen blinke to ganger i hvitt.

Merk

Hvis du prøver å øke volumet når det allerede er høyest, vil enheten sende ut et pip.

Hør på musikk fra en ekstern enhet

Enheden kan spille musikk fra mange typer eksterne enheter.

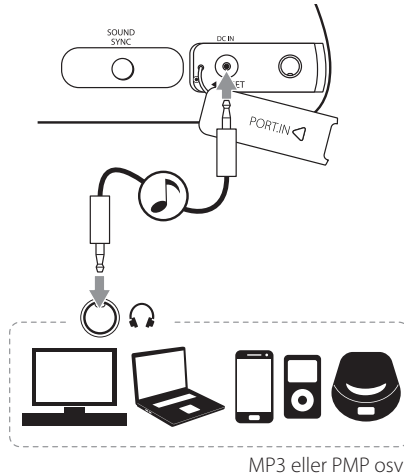

1. Koble den eksterne enheten til inngangen **PORT.IN** på enheten.
2. Slå på strømmen ved å trykke på -knappen.
3. Trykk på -knappen gjentatte ganger for å velge bærbar inn.
4. Skru på den eksterne enheten og begynn å spille musikk fra den.

Om ferrittkjernen (Valgfri)

Denne ferrittkjernen kan redusere støy.

Hvordan feste ferrittkjernen

1. Trekk stopperen [a] av ferrittkjernen for å åpne den.
2. Surr den bærbare kabelen og USB-kabelen på ferrittkjernen.
3. Trykk sammen ferrittkjernen til du hører et klikk.

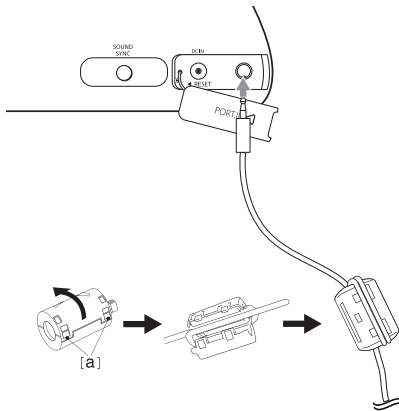

2
Bruk

Bruke trådløs blåtann teknologi

Om blåtann

Bluetooth® (blåtann) er teknologi for trådløs kommunikasjon mellom koblinger innen korte avstander.

Tilgjengelig rekkevidde er 10 meter.

(Lyden kan avbrytes når tilkoblingen forstyrres av andre elektroniske bølger eller du kobler til blåtann i andre rom.)

Å koble til enheter med hjelp av **Bluetooth®** trådløs teknologi innebærer ingen kostnader. En mobiltelefon med **Bluetooth®** trådløs teknologi kan kontrolleres via Cascade hvis tilkoblingen ble gjort ved hjelp av **Bluetooth®** trådløs teknologi. Tilgjengelige enheter: Mobiltelefon, MP3, Bærbar PC, PDA.

Blåtannprofiler

For å kunne bruke blåtann teknologi må enheter kunne tolke visse profiler. Denne enheten er kompatibel med følgende profil.

A2DP (Advanced Audio Distribution Profile)

Hør på musikk fra en blåtannenhet

Før du starter tilkoblingen, må du forsikre deg om at blåtann er skrudd på i blåtannenheten din. Se brukerveiledningen for blåtannenheten. Når du har koblet sammen enhetene, trenger dette ikke å gjøres igjen.

1. Velg Bluetooth-funksjon ved å trykke gjentatte ganger på knappen **⏻/I**.
2. Bruk blåtannenheten og utfør koblingen.
Når du søker etter denne enheten med en blåtannenhet, kan en liste over enheter vises i blåtannenheten, avhengig av typen blåtannenhet. Denne enheten vil vises som "LG Portable (XX:XX)".

! Merk

XX-XX betyr de siste fire tallene i BT-adressen. Eksempel: Hvis enheten din har BT-adressen 9C:02:98:4A:F7:08, vil du se "LG Portable (F7:08)" på blåtannenheten din.

3. Oppgi PIN-kode.
PIN-kode : 0000

! Merk

Noen enheter trenger ikke PIN-kode, avhengig av Bluetooth-type.

4. Når denne enheten er koblet til Bluetooth-enheten, vil -knappen blinke to ganger i hvitt.

! Merk

- Noen blåtannenheter har ulike metoder for å koble sammen enheter. Dette er avhengig av enhetstype.
- Prøv sammenkoblingsprosedyren dersom ditt enhetsnavn ikke er på enhetslisten.

5. Lytte til musikk.
Se bruksanvisningen for din blåtann-enhet for å se hvordan du spiller musikk som er lagret på din blåtann-enhet.
Lydnivået på Bluetooth vil justeres etter lydnivået på Bluetooth-enheten din.

! Merk

- Lyder fra hovedenheten kan bli forstyrret hvis du øker volumet på blåtannenheden opp til to tredjedeler eller mer.
- Når du bruker blåtannfunksjonen, kan du justere volumet på blåtannenheden til det nivået du ønsker.

! Merk

- Hvis du er i modus bærbar inn og enheten din kobles til via Bluetooth, endres modus automatisk til Bluetooth-modus.
- Etter å ha søkt etter denne enheten på din blåtann-enhet, må du koble blåtannenheden med dette systemet. Deretter kan du spille av musikken du ønsker.
- Lyden kan bli forstyrret hvis forbindelsen forstyrres av andre elektroniske bølger.
- Du kan ikke kontrollere blåtannenheden med denne enheten.
- Koblinger er begrenset til en blåtann-enhet per enhet og flerkoblinger støttes ikke.
- Selv om avstanden mellom blåtannenheden og dette systemet er mindre enn 10 m, vil gjenstander mellom blåtannenheden og systemet kunne hindre tilkoblinger.
- Bruk av blåtannfunksjonen er avhengig av enhetstype.
- Du kan bruke trådløst system ved hjelp av telefonen, MP3, Notebook, osv.
- Hvis det oppstår elektrisk funksjonssvikt på grunn av at enheter som medisinsk utstyr, mikrobølger eller trådløse LAN-enheter benytter samme frekvens om blåtannenheden, vil denne enheten kobles fra blåtann.
- Når noen står og forstyrrer kommunikasjonen mellom blåtannenheden og dette systemet, vil dette systemet kobles fra blåtann.
- Hvis du øker avstanden mellom blåtannenheden og dette anlegget, vil lyden bli lavere og lavere. Tilkoblingen avsluttes når avstanden mellom blåtannenheden og dette anlegget blir større enn driftsområdet til blåtann.
- Blåtannenheden kobles fra hvis du slår av hovedenheten eller setter enheten lengre unna enn 10 m.
- Hvis Bluetooth-enheten er koblet fra, må du koble Bluetooth-enheten til enheten din.

Ved bruk av Bluetooth App

Om "LG Bluetooth Remote" App

"LG Bluetooth Remote" app lar deg bruke mange nye funksjoner på denne enheten. For å nyte de nye funksjonene, må du laste ned og installere den gratis "LG Bluetooth Remote" appen.

Installer "LG Bluetooth Remote" appen ved hjelp av "Apple App Store" eller "Google Android Market (Google Play Store)"

1. Trykk på ikonet for "Apple App Store" eller "Google Android Market (Google Play Store)".
2. I søkefeltet skriver du inn "LG Bluetooth Remote" og søker.
3. I listen over søkeresultater finner du og trykker på "LG Bluetooth Remote" for å starte nedlasting av appen.
4. Trykk på et ikon for installasjon.
5. Trykk på et ikon for nedlasting.

! Merk

- Sørg for at din påslåtte Bluetooth-enhet er koblet til internett.
- Sørg for at blåtannenheten har "Apple App Store" or "Google Android Market (Google Play Store)".
- Dersom du ønsker mer informasjon, gå til forklaringen til BT-appen i "Apple App Store" eller "Google Android Market (Google Play Store)".

Installer "LG Bluetooth Remote" appen på din blåtannenhet

1. Installer "LG Bluetooth Remote" appen ved hjelp av QR-koden. Bruk programvaren for søking for å søke etter QR-koden.



(Apple iOS)



(Android OS)

2. Trykk på et ikon for installasjon.
3. Trykk på et ikon for nedlasting.

! Merk

- Sørg for at din påslåtte Bluetooth-enhet er koblet til internett.
- Sørg for at din påslåtte Bluetooth-enhet har programvare for søk. Hvis du ikke har dette, kan du laste det ned fra "Apple App Store" eller "Google Android Market (Google Play Store)".

Aktiver Bluetooth med "LG Bluetooth Remote" app

"LG Bluetooth Remote" appen hjelper deg å koble din blåtann-enhet til denne enheten.

! Merk

Hvis du har en enhet med iOS :

Aktiver Bluetooth med LG Bluetooth Remote App etter at du har paret.

1. Trykk på ikoner for "LG Bluetooth Remote" app på skjermen for å åpne "LG Bluetooth Remote" app og gå til hovedmenyen.
2. Klikk [Setting] og velg den enheten du ønsker.
3. Hvis du vil ha mer informasjon om bruken av dette, klikk [Setting] og [Help].

! Merk

- BT-app er tilgjengelig i følgende programvareversjoner:
Android O/S : Ver 2.3.3 (eller nyere)
iOS O/S : Ver 4.3 (eller senere)
- Denne enheten støtter ikke flertilkoblinger. Hvis en blåtann-enhet allerede er koblet til denne enheten, må du koble fra den enheten og prøve på nytt.
- "LG Bluetooth Remote" virker ikke på alle typer Bluetooth-enheter.
- "LG Bluetooth Remote" appen for Apple iOS er noe forskjellig fra Android OS.
- Tilkoblingen kan avsluttes hvis du velger en annen app eller endrer innstillingene på enheten som er koblet til ved hjelp av "LG Bluetooth Remote" appen. Sjekk Tilkoblingskabel i slike tilfeller.
- For å forhindre funksjonsfeil, anbefales du å bare koble en annen enhet til denne enheten.
- Etter tilkoblingen til BT-appen, vil musikk kunne komme ut fra din enhet. Dersom dette skjer, prøv tilkoblingsprosedyren igjen.

Andre funksjoner

Bruk av hands free-funksjon

Forberedelse: Smarttelefonen din må kobles sammen med enheten via bluetooth.

1. Trykk på  for å motta innkommende anrop.

! Merk

- Hvis du lytter til musikk når du mottar et innkommende anrop, vil musikken automatisk settes på pause. Deretter vil enheten og telefonen din ringe samtidig.
- Lydkvaliteten kan være dårligere eller enheten kan ha problemer med å fungere med enkelte bluetooth-aktiverede telefoner eller området rundt.

2. Du kan velge ønsket valg ved å klikke på knappen , se nedenfor.

Tilstand	Trykk på 	Trykk og hold inne 
Innkommende anrop	Besvare anrop	Avvise anrop
Under anrop	Legg på	Flytt samtale fra enhet til telefonen

AUTOEFFEKT NED

Denne enheten vil slå seg selv av for å spare strøm dersom hovedenheten ikke er tilkoblet en ekstern enhet og står ubrukt i 25 minutter.

Det samme gjør denne enheten seks timer etter at hovedenheten er tilkoblet andre apparater ved hjelp av analog inngang.

LG Tag On

Med LG Tag On kan du installere og åpne appen "LG Bluetooth Remote" på en telefon med NFC.

1. Aktiverer NFC-funksjonen på en telefon med NFC.
2. Skru på enheten.
3. Hold baksiden av telefonen med NFC over enheten.

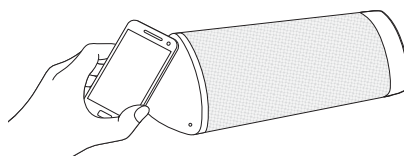

- Hvis "LG Bluetooth Remote"-appen ikke er installert på telefonen med NFC, vil den koblede skjermen med "LG Bluetooth Remote"-app vises.
- Hvis "LG Bluetooth Remote"-appen er installert på telefonen med NFC, aktiveres "LG Bluetooth Remote"-appen.

! Merk

- Du må aktivere funksjonen NFC på telefonen med NFC-funksjon.
- Hvis skjermen på telefonen med NFC er låst, vil telefonen ikke lese NFC.
- Hvis smarttelefonen din har krometui, er NFC ikke tilgjengelig. NFC leses ikke ordentlig i alle typer etuimateriale eller -tykkelse.

LG Sound Sync



Du kan kontrollere noen funksjoner på denne enheten ved fjernkontrollen din med LG Sound Sync. Den er kompatibel med LG TV'n som støtter LG Sound Sync. Pass på at det er en LG Sound Sync-logo på TV'n din.

Kontrollerbar funksjon på LG TV'ns fjernkontroll:
Volum opp/ned, mute

Hvis til bruksanvisningene som følger med TV'n for detaljer om LG Sound Sync.

! Merk

- Når tilkoblingen ikke kan gjennomføres, pass på at alt er i orden på TV'n og skru den av.
- Pass på at denne enheten er i orden og tilkoblingen til de andre under når du bruker LG Sound Sync.
 - Enheten skrudd av.
 - Endrer funksjonene til annet.
 - Kobler fra trådløs tilkobling forårsaket forstyrrelser eller avstand.

Med trådløs tilkobling

1. Skru på enheten.
2. Trykk på **SOUND SYNC** for å velge funksjonen LG Sound Sync. -knappen vil forbli grønn.
3. Sett opp LG Sound Sync (trådløs) på TV'en. Hvis til bruksanvisningen på TV'n.
4. Når denne enheten er koblet til LG TV, vil -knappen blinke to ganger i grønt.

Hvis enheten og LG TV er koblet til på vanlig måte, vil -knappen blinke eller slutte å blinke. Dette kan være avhengig av batteriforhold. (Se "Batteri" på side 17)

! Merk

- Når funksjonen LG TV er valgt, vil enheten automatisk koble til TV-en som kobles til senere under omstartning.
- Enheten med Bluetooth trådløs teknologi vil kobles fra hvis funksjonen Sound Sync velges. Bluetooth remote app som du allerede har koblet til, kobles fra.
- Du kan bare søke denne enheten gjennom LG TV når du bruker LG Sound Sync.
- Volumet på denne enheten endres til samme volum som på LG TV når du bruker LG Sound Sync.

Feilsøking

Generelt

Problem	Årsak og retting
Ingen strøm.	<ul style="list-style-type: none"> Batteriet er utladet. Lad opp batteriet. Tilkoble enheten til strømforsyning med den medleverte AV adapter.
Ingen lyd eller lydforstyrrelser.	<ul style="list-style-type: none"> Volumet på enheten eller smarttelefonen din er satt for lavt. Sjekk og juster volumet på enheten eller bluetooth-enheten. Når du bruker en ekstern enhet på høyt volum, vil lydkvaliteten kanskje bli dårligere. Skru ned volumet på enhetene. Dersom du bruker enheten til andre formål enn å høre på musikk, kan kvaliteten på lyden bli lavere eller enheten muligens ikke fungere optimalt.
Bluetooth-tilkoblingen fungerer ikke bra.	<ul style="list-style-type: none"> Skru bluetooth av og på igjen på din bluetooth-enhet, prøv så å koble sammen igjen. Vær sikker på at bluetooth-enheten din er på. Fjern hindringen som befinner seg på banen mellom fjernkontrollen og enheten. Avhengig av type bluetooth-enhet eller gjenstandene rundt, kan det tenkes at ikke enheten kobles til. Mens du bruker Bluetooth, vil du kanskje ikke kunne aktivere BT-appen. Koble fra Bluetooth-enheten du har koblet til før du bruker BT-appen ordentlig. Når Bluetooth-enheten din allerede har blitt tilkoblet med en annen enhet, koble fra Bluetooth-tilkoblingen først. Du kan da kontrollere spilleren din gjennom BT-appen. Avhengig av Bluetooth-enhet, vil BT-appen fungere restriktivt eller ikke fungere. En tilkobling kan bli avsluttet hvis du velger et annet program eller endrer den tilkoblede enhetens innstillinger ved via BT-appen. Sjekk tilkoblingsstatus i slike tilfeller.
Enheten fungerer ikke normalt.	<ul style="list-style-type: none"> -knappen blinker i rødt og hvitt hvis det oppstår feil. I slike tilfeller må du bruke enheten på et passende sted der temperaturen eller fuktigheten ikke er så høy eller lav.
Løsningene overfor virker ikke.	<ul style="list-style-type: none"> Trykk i hullet for tilbakestilling med en spiss ting som en mekanisk blyant.

Om / Knappens tilstand



Slått på hvit

Slått på
rød

Påslått Grønn













Av





Pipelyd





Batteri

Strøm	Strømadapter	Tilstand	Farge	
Av	Tilkoblet	Lader ➔ Fulladet	 ↔  ➔ 	
På	Frakoblet	Lavt batteri	 ↔ 	Blinker raskt
På	Tilkoblet	Lader ➔ Fulladet	 ↔  ➔ 	
-	Tilkoblet	Har problem med batteriet	 ↔ 	Advarselmelding

Bluetooth

Strøm	Strømadapter	Tilstand	Farge	
På	-	Blåtann parett	 ↔  + 	Blinker to ganger

LG Sound Sync

Strøm	Strømadapter	Tilstand	Farge	
På	-	Lydsynkronisering frakoblet (I modus Sound Sync)	(Grønt) 	
På	-	Lydsynkronisering tilkoblet	(Grønt)  ↔  + 	Blinker to ganger

Varemerker og lisenser



Bluetooth® trådløs teknologi er et system som tillater radiokontakt mellom elektroniske enheter innen en maksimal rekkevidde på 10 meter.

Å koble til enkeltenheter ved hjelp av **Bluetooth**® trådløs teknologi innebærer ingen kostnader. En mobiltelefon med **Bluetooth**® trådløs teknologi kan kontrolleres via Cascade hvis tilkoblingen ble gjort ved hjelp av **Bluetooth**® trådløs teknologi.

Bluetooth®-merker og logoer eies av **Bluetooth**® SIG, Inc. og enhver bruk av slike merker av LG Electronics gjøres i tråd med lisens.

Andre varemerker og varenavn tilhører også sine respektive eiere.

Behandling av enheten

Når enheten sendes

Ta vare på original innpakning og pakkemateriale. Hvis du må sende enheten, bør du pakke den i original innpakning som den var pakket fra fabrikk for maksimum beskyttelse.

Holde overflatene rene

- Bruk ikke ustabile væsker som insektspray i nærheten av enheten.
- Å tørke av enheten med sterkt trykk kan skade overflaten.
- La ikke gummi- eller plastikkprodukter være i kontakt med enheten over lengre tid.

Rengjøre enheten

Bruk en myk, tørr klut for å rengjøre enheten. Hvis overflatene er svært skitne, bruk en myk klut som er lett fuktet med en oppløsning med et mildt rengjøringsmiddel. Bruk ikke sterke rengjøringsmidler slik som alkohol, bensin eller fortynner, da disse kan skade overflaten på enheten.

Spesifikasjoner

Generelt	
Strømkrav	DC 12 V  1.5 A
Krav for strømadapter	100 - 240 V, 50 / 60 Hz
Strømforbruk	18 W
Dimensjoner (B x H x D)	300 mm x 95 mm x 98 mm
Nettovekt (ca.)	1.3 kg
Driftstemperatur	5 °C til 35 °C
Drift-luftfuktighet	5 % til 60 %

Inngangs	
PORT. IN	0.5 Vrms (3.5 mm stereokontakt)

Forsterker	
Strøm ut (Adapter)	10 W x 2 ch (6 Ω på 1 kHz)
Strøm ut (Batterier)	5 W x 2 ch (6 Ω på 1 kHz)
T.H.D	10 %

Høytalere	
Type	innebygget
Motstand	6 Ω
Strøm inn	10 W
Maks strøm inn	20 W

- Design og spesifikasjoner kan endres uten ytterligere varsel.



LG Customer Information Center	
(Asiakaspalvelu / Kundeservice / Kundtjänst)	
Denmark / Danmark	8088 57 58
Finland / Suomi	0800 0 LG LG (0800 0 54 54)
Norway / Norge	800 187 40
Sweden / Sverige	0770 LG LG LG (0770 54 54 54)
LG Website	
www.lg.com	