



SVENSKA

DANSK

NORSK

SUOMI

BRUKSANVISNING

Trådlös högtalare

Var vänlig och läs denna användarhandbok innan du sätter igång att använda apparaten och behåll den för framtida användning.

NP6530



MFL67789503

www.lg.com

Säkerhetsinformation

1 Komma igång



VAR FÖRSIKTIG
RISK FÖR ELEKTRISK STÖT
ÖPPNA INTE



VAR FÖRSIKTIG: FÖR ATT MINSKA RISKEN FÖR ELEKTRISKA STÖTAR BÖR DU INTE TA BORT HÖLJET (ELLER BAKSIDAN) DET FINNS INGA DELAR INUTI APPARATEN SOM DU (ANVÄNDAREN) KAN REPARERA SJÄLV VID REPARATION VÄND DIG TILL KVALIFICERAD SERVICEPERSONAL.



Hänvisning till kvalificerad servicepersonal, Blixtsymbolen med pilspets inuti en liksidig triangel varnar användaren angående icke-isolerad farlig spänning inuti produktens hölje och att den är tillräcklig för att utgöra en risk för elektriska stötar



Utropstecknet inom en liksidig triangel är avsedd att påminna användaren om att det finns viktiga användnings- och underhållsanvisningar i litteraturen som medföljer apparaten.

WARNING: FÖR ATT FÖREBYGGA ATT ELEKTRISKA STÖTAR UPPKOMMER, UTSÄTT INTE DENNA APPARAT FÖR REGN ELLER FUKT.

WARNING: Installera inte denna produkt i trånga platser som in en bokhylla eller liknande enhet.

OBS: Vänligen se etikett på apparatens undersida för säkerhetsinformation, inklusive produkt-ID och nätaggregatsinformation.

VAR FÖRSIKTIG gällande strömkabeln

De flesta apparater behöver anslutas till en separat krets;

Detta ska vara en ensam utloppskrets som endast driver den apparaten och inte har några ytterligare utlopp eller kretsgrenar. Kontrollera specifikationsidan i denna bruksanvisning för att vara säker. Överbelasta inte vägguttagen. Överbelastade vägguttag, lösa eller skadade vägguttag, förlängningssladdar, slitna strömsladdar eller skadade och brutna ledningar är farliga. Något av dessa tillstånd kan resultera i elektriska stötar eller brand. Undersök apparatens kabel periodvis och om den visar sig vara skadad eller har försämrat kopplar du ut den och ersätter sladden med en exakt reservdel av en auktoriserad serviceverkstad. Skydda nätsladden från fysiska eller mekaniska oegentligheter som att bli tvinnad, knuten, klämd i t.ex. dörr eller trampad på. Var särskilt uppmärksam på kontakter, vägguttag och den punkt där sladden kommer ut från apparaten. För att koppla bort enheten från nätström, dra ut nätsladdskontakten. Se till att kontakten är lättåtkomlig på den plats där du installerar produkten.

Denna enhet är utrustad med ett portabelt batteri eller ackumulator.

Ett säkert sätt att ta ur batteriet från apparaten:

Ta ur det gamla batteriet eller batterisatsen och följ anvisningarna – gör tvärtom jämfört med då du tog ur det. För att förhindra förorening av miljön och möjlig fara för människor och djur skall du se till att det gamla batteriet kommer till en för ändamålet avsedd uppsamlingsplats. Gör dig inte av med batteriet i hushållsavfallet. Det rekommenderas att du använder lokala system för utbyte av batterier och laddningsaggregat. Batteriet ska inte utsätta för stort värme som solsken, eld eller liknande.

VARNING:

- Apparaten får inte utsättas för vatten (droppar eller skvätt) och föremål som är fyllda med vätskor, såsom vaser, får inte placeras på apparaten.
- Inga öppna eldkällor, t.ex. stearinljus, får placeras på apparaten.
- Det interna litiumbatteriet i enheten:n får inte ersättas av användaren på grund av risk för explosion om batteriet byts ut felaktigt, utan måste ersättas med samma batterityp av en expert.
- Envänd endast den strömadapter som medföljer denna enhet. Använd ej strömtillförsel från annan enhet eller tillverkare. Användning av annan strömkabel eller strömtillförsel kan skada enheten och häva din garanti.
- I syfte att undvika eldsvåda eller elstöt, öppna ej enheten. Kontakta endast kvalificerad personal.
- Lämna ej enheten i närheten av värmeelement eller utsatt för direkt solljus, fukt eller mekanisk stöt.
- För att rengöra enheten, använd en mjuk, torr trasa. Om ytan är extremt smutsig använder du en trasa fuktad med en lösning innehållandes ett mildt rengöringsmedel. Använd inte starka lösningar som alkohol, bensin eller lösningsmedel, då de kan skada enhetens ytor.
- Använd ej flyktiga ämnen såsom insektssprayer nära enheten. Torkning med högt tryck kan komma att skada ytan. Lämna inte gummi eller plastprodukter i kontakt med enheten under längre tid.
- Placera ej enheten ovanpå fordonets airbag. Om airbagen löser ut kan detta resultera i skador. Fixera enheten före användning i bilen.
- Använd ej handsfree-funktionen i samband med att du kör bil.
- Placera ej enheten på ostabil plats såsom exempelvis höga hyllor. Enheten kan då fall ner på grund av ljudförorsakade vibrationer.

Kassering av din gamla apparat

1. När den här symbolen med en överkryssad soptunna på hjul sitter på en produkt innebär det att den regleras av European Directive 2002/96/EC.
2. Alla elektriska och elektroniska produkter skall kasseras via andra vägar än de som finns för hushållsavfall, via för ändamålet avsedda uppsamlingsanläggningar som myndigheterna utser.
3. Korrekt avskaffande av din gammal enhet hjälper till att förebygga potentiella negativa konsekvenser på miljön och människans hälsa.
4. För mer information om avskaffande av din gamla enhet, vänligen kontakta kontoret i din stad, en återvinningsstation eller affären, där du köpte produkten.

Avskaffande av gamla batterier



1. När den här överkorsade soptunnan finns påsatt batterier/ackumulatorer på din apparat betyder detta att de lyder under European Directive 2006/66/EC.
2. Denna symbol kan vara kombinerad med kemiska symboler för kvicksilver(Hg), kadmium(Cd) eller bly (Pb) om batteriet innehåller mer än, 0,0005% kvicksilver, 0,002% kadmium eller 0,004% bly.
3. Alla batterier/ackumulatorer skall hanteras åtskilda från vanligt hushållsavfall och föras till särskilt för ändamålet avsedda uppsamlingsplatser utsedda av myndigheterna.
4. Om du kasserar din gamla apparat på rätt sätt så bidrar du till att förhindra negativa konsekvenser för miljön och människors hälsa.
5. Mer detaljerad information om kassering av din gamla apparat kan fås av kommunen, renhållningsverket eller den butik där du köpte produkten.

CE 0984

LG Electronics förklarar härmed att denna/ dessa produkt(-er) är tillverkade i enlighet med de nödvändiga kraven och andra relevanta bestämmelser i Directive 1999/5/EC, 2004/108/EC, 2006/95/EC, 2009/125/EC, och 2011/65/EU.

Var vänlig kontakta följande adress för att erhålla en kopia av DoC (Declaration of Conformity) (Överensstämmelsedeklarationen).

Kontakta kontoret för den här produktens efterlevnad:

LG Electronics Inc.
EU Representative, Krijgsman 1,
1186 DM Amstelveen, The Netherlands

- Vänligen notera att detta INTE är kontaktuppgifter för någon kundtjänst. För kundtjänstinformation, se garantikortet eller kontakta återförsäljaren som du köpte denna produkt av.

Enbart för användning inomhus.

RF Meddelande beträffande strålning

Denna utrustning skall installeras och användas med ett minimiavstånd om 20 cm mellan radiatoren och din egen kropp.

Innehållsförteckning

1 Komma igång

- 2 Säkerhetsinformation
- 6 Huvudfunktioner
- 6 Tillbehör
- 6 Introduktion
- 7 Huvudenhet
- 8 Ladda enheten
- 8 – Ansluta nätadaptorn
- 8 – Kontrollera laddningsstatus
- 8 – Batteriskydd



2 Användning

- 9 Grundläggande användning
- 9 – Använda strömknappen
- 9 – Använda volymknappen
- 9 Lyssna på musik från en extern enhet
- 10 – Om Ferritkärna (Tillval)
- 10 Använda Bluetooth trådlös teknik
- 10 – Lyssna på musik från en Bluetooth-enhet
- 12 – Använda Bluetooth-app
- 14 Andra funktioner
- 14 – Använda handsfreefunktion
- 14 – AUTOAVSTÄNGNING
- 14 – LG Tag On
- 15 – LG Sound Sync

3 Felsökning

- 16 Felsökning
- 16 – Allmänt

4 Bilaga

- 17 Om  /  Knappstatus
- 18 Varumärken och licenser
- 18 Hantering av enheten
- 19 Specifikationer

1

2

3

4

Huvudfunktioner

Tillverkad för iPod/iPhone/iPad eller Android

Använder musik från en iPod/iPhone/iPad eller Android med enkel anslutning.

Kompatibla modeller av iPod/iPhone/iPad

iPhone 5, iPhone 4S, iPhone 4, iPhone 3GS, iPad (3rd and 4th generation), iPad 2, iPad, iPad mini, iPod touch (3rd through 5th generation),

AirPlay, iPad, iPhone, iPod nano, and iPod touch are trademarks of Apple Inc., registered in the U.S. and other countries. Lightning is a trademark of Apple Inc.

Bärbar in

Lyssna på musik från din bärbara enhet.

LG Sound Sync

Styr denna enhets volymnivå via den LG Sound sync-kompatibla fjärrkontrollen tillhörande din LG-TV.

LG Bluetooth Remote

Du kan kontrollera den här enheten med din iPod touch/iPhone/iPad eller Android-enhet via Bluetooth. Den här enheten och din apparat måste vara hopparade för Bluetooth. Besök "Apple App Store" eller "Google Android Market (Google Play Store)" eller använd QR-koden som visas nedan för att söka efter "LG Bluetooth Remote" app. För detaljerad information, se sidan 12.



(Apple iOS)



(Android OS)

Tillbehör

Kontrollera och identifiera de medföljande tillbehören.

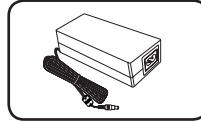

Nätadapter (1)

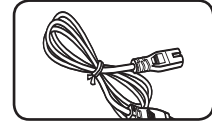

Strömladd (1)

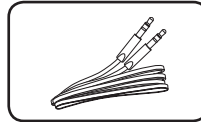

Bärbar kabel (1)

Introduktion

Symbol som används i denna handbok

! Obs

Indikerar specialmeddelande och funktionsegenskaper.

! Varning

Pekar på försiktighet för att förhindra eventuella skador från återkan.

Huvudenhet

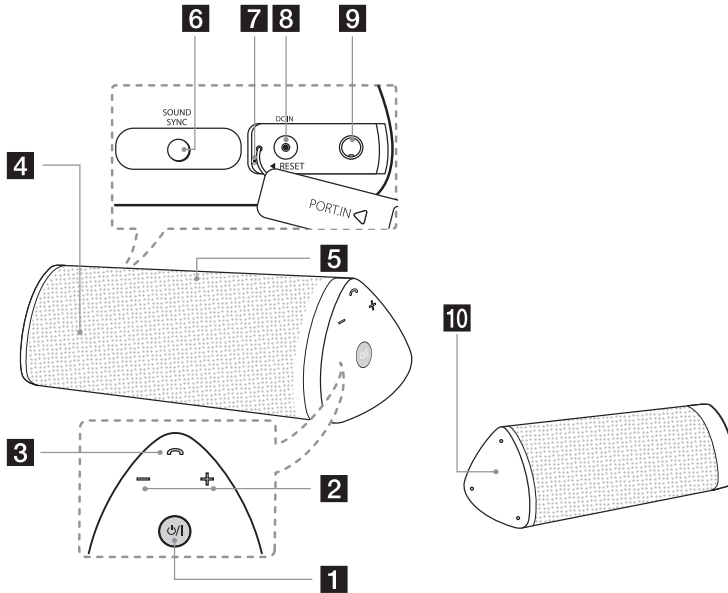

1

- Slår på/av : Tryck på och håll ner 
- Väljer funktionen och ingångsskällan.

2 +/- (Volym) : Anpassar volymen i högtalare.

3 Telefonknapp

4 Högtalare

5 Mikrofon

6 SOUND SYNC

Synkroniserar denna enhet och din LG-TV.

7 Återställningshål

8 DC IN (AC-adapteringång)

9 PORT.IN (3.5 mm)

Lysna på musik från din bärbara enhet.

10 NFC-flik (sidan 14)

Varning

Att tänka på vid användning av de beröringskänsliga knapparna

- Använd "touch" knapparna med rena torra händer.
 - I en fuktig miljö bör man torka bort eventuell fukt från tryckknapparna innan man använder dem.
- Tryck inte på knapparna hårt för att få dem att fungera.
 - Om du trycker för hårt kan tryckknapparnas sensorer skadas.
- Tryck på den knapp du vill använda för att funktionen du vill åstadkomma ska fungera korrekt.
- Var noga med att inte ha några ledande material såsom metall på tryckknapparna. Det kan orsaka funktionsfel.

Ladda enheten

Ansluta nätadaptern

Denna enhet använder inbyggt batteri. Före användningen ska du ladda batteriet genom att ansluta nätadaptern.

1. Anslut den medföljande nätadaptern till nätadaptersladden.
2. Anslut nätadapterkabeln till nätadaptersladden.
3. Koppla in strömsladden i ett el-uttag. Sedan övergår enheten i standby-läge.

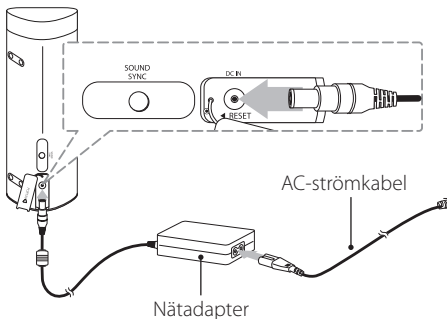

! Varning

Använd bara nätadaptern som medföljer enheten. Använd inte en strömkälla från en annan enhet eller tillverkare. Om du använder någon annan strömkabel kan det orsaka skada på enheten och göra garantin ogiltig.

Kontrollera laddningsstatus

När strömadaptern ansluts startar batteriladdningen. Du kan kontrollera laddningsstatusen med knappen / . (Se sidan 17 för detaljer)

- Laddar: Knappen / blinkar rött eller vitt.
- Fulladdad: Knappen / blir röd eller vit.

! Obs

Drifttiden uppgår till ca. 10 timmar. (baserat på 30 % volym, 1 kHz signal, 500 mV bärbar input och fulladdad status)
 Detta kan variera beroende på batteristatus och driftförhållanden.

Batteriskydd

När strömadaptern är ansluten kan det uppstå problem med batteriet om enheten utsätts för hög eller låg temperatur. Därför är enheten utrustad med en batteriskyddsfunktion. (Se tabellen nedan).

Använd is fall enheten på rätt plats där temperaturen eller luftfuktigheten inte är så hög eller låg.

Batteritemperatur: Mycket låg		
Avstängning	↔ (Röd) (Vit)	Varning
Batteritemperatur: Mycket hög		
Påslagning	↔ → (Röd) (Vit) (Av)	Blinkar 10 sek

Grundläggande användning

Använda strömknappen

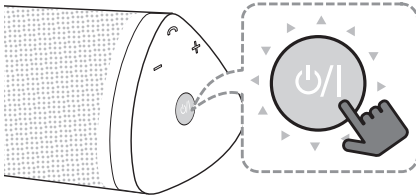

Ström på/av

Ström på/av: Tryck på och håll ner  Knapp.

Ändra läget

När du slår på enheten kan du ändra läget. Tryck på knappen  flera gånger i följd så ändras läget till röst.

(Portabel in -> Bluetooth -> Portabel in)

! Obs

Du kan använda Sound Sync-funktionen genom att trycka på knappen SOUND SYNC. Se sidan 15.

Använda volymknappen

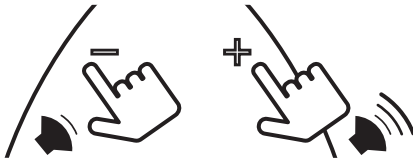

Du kan justera högtalarevolymen. När du trycker på volymknappen blinkar knappen  två gånger med vit färg.



! Obs

Om du försöker öka volymen när den redan är på maxnivå hörs en signal från enheten.

Lyssna på musik från en extern enhet

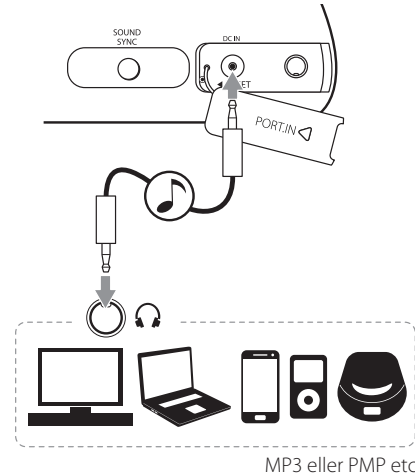
Enheten kan användas för att spela upp musik från många typer av externa enheter.



1. Anslut den externa enheten till **PORT.IN** anslutningen på enheten.
2. Slå på strömmen genom att trycka på knappen .
3. Tryck på knappen  flera gånger i följd för att välja portabelt läge.
4. Sätt på den externa enheten och starta uppspelning.

Om Ferritkärna (Tillval)

Denna ferritkärna kan reducera stör ljud.

Hur du sätter fast ferritkärnan

1. Tryck på ferritkärnans låsmekanism [a] för att öppna denna.
2. Linda den bärbara kabel och USB-kabel på ferritkärnan.
3. Stäng ferritkärnan så att den klickar till.

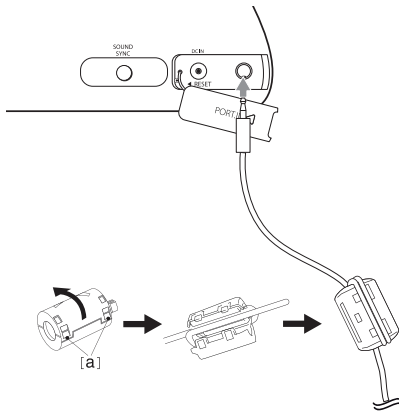

Använda Bluetooth trådlös teknik

Om Bluetooth

Bluetooth® är trådlös kommunikationsteknologi för anslutningar på kort distans.

Det tillgängliga avståndet är 10 meter.

(Ljudet kan störas när anslutningen kommer i vägen för andra elektroniska vågor eller du ansluter i ett annat rum.)

Anslutning av enskilda enheter med **Bluetooth®** trådlösa teknik medför inga avgifter. En mobiltelefon med **Bluetooth®** trådlösa teknik kan hanteras via Cascade om anslutningen gjordes med hjälp av **Bluetooth®** trådlösa teknik.

Tillgängliga enheter: Mobiltelefon, MP3, Laptop, PDA.

Bluetoothprofiler

För att använda trådlös teknik via Bluetooth måste enheter kunna tolka vissa profiler. Den här enheten är kompatibel med följande profil.

A2DP (Advanced Audio Distribution Profile)

Lyssna på musik från en Bluetooth-enhet

Innan du påbörjar parningsproceduren, försäkra dig om att Bluetooth-funktionen är påsatt i din Bluetooth-enhet. Referera till din Bluetooth-enhets användarguide. När en hopparning är gjord, behöver den inte göras igen.

1. Välj Bluetooth-funktionen genom att trycka på knappen  flera gånger i följd.
2. Använd Bluetooth-enheten och utföra parningen. När du söker efter denna enhet med Bluetooth-enheten kan en lista med funna Bluetooth-enheter visas i fönstret, beroende på vilken typ av Bluetooth-enhet det är. Din enhet visas som "LG Portable (XX:XX)".



! Obs

XX:XX avser de fyra sista siffrorna i BT-adress. Till exempel, om din enhet har en BT-adress som 9C:02:98:4A:F7:08, du kommer att se "LG Portable (F7:08)" i din Bluetooth-enhet.

3. Ändrar PIN-koden.
PIN-kod : 0000

! Obs

Beroende på Bluetooth-enhets typ behöver vissa enheter inte en PIN-kod.

4. När den här enheten ansluts med din Bluetooth-enhet blinkar knappen   två gånger med vit färg.

! Obs

- Beroende på typen av Bluetooth-enhet kan en del enheter ha ett annorlunda anslutningssätt.
- Testa synkroniseringsprocessen om din enhet ej finns i enhetslistan.

5. Lyssna på musik.
För att spela musik som finns på din Bluetooth-enhet, referera till din Bluetooth-enhetens användarguide.
Enligt din Bluetooth-enhets volymnivå, kommer Bluetooth volymen att justeras.

! Obs

- Ljud från huvudenheten kan förvrängas om du höjer volymen på Bluetooth-enheten upp till två tredjedelar eller mer.
- När du använder Bluetooth-funktionen du ska justera volymen av en Bluetooth-enhet till en lämplig nivå för att lyssna på.

! Obs

- I portabelt läge, efter att enheten ansluts via Bluetooth, växlar funktionen automatiskt till Bluetooth-läge.
- Efter att enheten har sökts på din Bluetooth-enhet ska du para ihop Bluetooth-enheten med den här enheten. Sedan spelar du upp musiken som du vill ha.
- Ljudet kan bli avbrutet när anslutningen störs av de andra elektroniska vägarna.
- Du kan ej kontrollera Bluetooth enheten med denna enhet.
- Parning är begränsad till en Bluetooth per enhet och multi parning stöds ej.
- Även om avståndet mellan din Bluetooth scenen är mindre än 10 meter, är det hinder mellan de båda, din bluetooth enhet kan inte ansluta.
- Beroende på typ av apparat, kanske du inte kan använda bluetooth funktionen.
- Du kan njuta av trådlöst system med telefon, MP3, bärbar dator, osv.
- Elektriskt fel pga. apparater som använder samma frekvens såsom Medicinsk utrustning, Mikrovågs ugnar eller trådlösa LAN enheter, kommer anslutningen att avbrytas.
- När någon står och avbryter kommunikationen mellan Bluetooth enheter och spelaren, kommer anslutningen att avbrytas.
- Om avståndet ökar mellan Bluetooth-enheten och den andra enheten sjunker ljudkvaliteten. Anslutningen kopplas från när avståndet mellan Bluetooth-enheten och den andra enheten blir för långt.
- Enheten med **Bluetooth®** trådlös teknologin är avbruten, om du stänger av huvudenheten eller riktar bort apparaten från huvudenheten mer än 10 meter.
- Om Bluetooth-enheten kopplas från ska du ansluta Bluetooth-enheten till din enhet.

Använda Bluetooth-app

Om LG Bluetooth Remote App

“LG Bluetooth Remote” App erbjuder en rad nya funktioner för den här enheten.

För att njuta av mer funktioner rekommenderar vi att du hämtar och installerar den gratis appen “LG Bluetooth Remote”.

Installera “LG Bluetooth Remote” App genom “Apple App Store” eller “Google Android Market (Google Play Store)”

1. Tryck på ikonen “Apple App Store” eller “Google Android Market (Google Play Store)”.
2. I sökfältet skriver du in “LG Bluetooth Remote” och söker den.
3. I sökresultatlistan söker du och trycker på “LG Bluetooth Remote” för att börja ladda ner Bluetooth app.
4. Tryck på en ikon för att installera.
5. Tryck på en ikon för att ladda ner.

! Obs

- Se till att Bluetooth-enheten är ansluten till Internet.
- Se till att din Bluetooth-enhet är utrustad med “Apple App Store” eller “Google Android Market (Google Play Store)”.
- För mer information, se förklaringen av BT-appen i “Apple App Store” eller “Google Android Market (Google Play Store)”.

Installera “LG Bluetooth Remote” App på din Bluetooth-enhet

1. Installera “LG Bluetooth Remote” app genom QR-koden. Använd skanningprogramvaran för att skanna QR-koden.



(Apple iOS)



(Android OS)

2. Tryck på en ikon för att installera.
3. Tryck på en ikon för att ladda ner.

! Obs

- Se till att Bluetooth-enheten är ansluten till Internet.
- Se till att Bluetooth-enheten har en skanningsprogramvara. Om du inte har det kan du ladda ner en från “Apple App Store” eller “Google Android Market (Google Play Store)”.

Aktivera Bluetooth med "LG Bluetooth Remote" App

"LG Bluetooth Remote" app gör det enklare att ansluta din Bluetooth-enhet till denna enhet.

! Obs

I fall av iOS-enhet ;

Efter utförande av parning operationen, aktivera Bluetooth med LG Bluetooth Remote App.

1. Tryck på ikonen "LG Bluetooth Remote" app på startskärmen för att öppna "LG Bluetooth Remote" app, och gå till huvudmenyn.
2. Tryck på [Setting] och välj vad du vill.
3. Om du vill ha mer information för att använda funktionen trycker du på [Setting] och [Help].

! Obs

- BT app kommer att finnas tillgänglig i programvaruversion som följer; Android O/S : Ver 2.3.3 (eller senare) iOS O/S : Ver 4.3 (eller senare)
- Den här enheten kan inte paras ihop med flera enheter. Om enheten redan är ansluten till den andra Bluetooth-enheten kopplar du från den enheten och försöker igen.
- Beroende på Bluetooth-enhet kanske "LG Bluetooth Remote" App inte fungerar.
- "LG Bluetooth Remote" app för Apple iOS skiljer sig något från Android OS.
- Anslutningen du har skapat kanske har kopplat från om du valde ett annat program eller ändrade inställningen via "LG Bluetooth Remote" App. I så fall ska du kontrollera anslutningsstatus.
- För att förhindra felfunktion rekommenderar vi att du bara ansluter en enhet till den här apparaten.
- När du anslutit BT-appen kan musik spelas upp från din enhet. Om så sker, genomför anslutningsproceduren på nytt.

Andra funktioner

Använda handsfreefunktion



Förberedelse: Din smartphone måste sammankopplas med enheten via bluetooth.

1. Vid inkommande samtal, tryck på  för att ta emot telefonsamtalet.

! Obs

- Om det kommer in ett samtal under tiden du lyssnar på musik pausas musiken automatiskt. Sedan ringer enheten och din smarttelefon samtidigt.
- Beroende på typen av Bluetooth-aktiverad telefon eller omgivande miljö kan ljudkvaliteten sänkas eller också kanske enheten inte fungerar som den ska.

2. Du kan välja önskat alternativ genom att använda knappen , se nedan.

Tillstånd	Tryck på 	Tryck på och håll ner 
Inkommande samtal	Besvara samtal	Avvisa samtal
Under samtal	Lägga på	Växla samtal från enhet till telefon

AUTOAVSTÄNGNING

Den här enheten stängs av automatiskt för att spara ström om huvudenheten inte ansluts till en extern enhet och inte används på 25 minuter.

Samma sak gäller för den här enheten efter sex timmar, eftersom huvudenheten har anslutits till den andra enheten med en analog ingång.

LG Tag On

Med LG Tag On kan du installera och öppna "LG Bluetooth Remote" app till NFC-aktiverad telefon.

1. Aktiverar NFC-funktionen i din NFC-aktiverade telefon.
2. Sätt på enheten.
3. Märk baksidan av din NFC-aktiverade telefon över enheten.

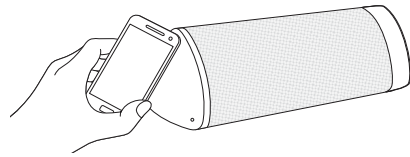

- Om "LG Bluetooth Remote" appen inte är installerad på din NFC-aktiverade telefon visas länkade skärmen med "LG Bluetooth Remote" appen.
- Om "LG Bluetooth Remote" appen är installerad på din NFC-aktiverade telefon, aktiveras "LG Bluetooth Remote" appen.

! Obs

- Du måste aktivera NFC-funktionen i din NFC-aktiverade telefon.
- Om din NFC-aktiverade telefons skärm är låst kommer den inte läsa NFC.
- Om din smarta telefons fodral är pläterad med krom är NFC inte tillgänglig. Beroende på ditt fodrals material eller tjocklek, kan NFC inte läsas bra.

LG Sound Sync



Du kan använda din TV-fjärrkontroll för att styra vissa av den här enhetens funktioner via LG Sound Sync. Den är kompatibel med en LG TV som stödjer LG Sound Sync. Se till att "LG Sound Sync"-loggan syns på din TV.

Styrbara funktioner via LG TV:s fjärrkontroll: volym upp/ner, tyst läge

Se TV:ns instruktionsmanual för information om LG Sound Sync.

! Obs

- Om anslutningarna misslyckas, kontrollera TV:ns skick samt dess strömtillförsel.
- Kontrollera denna enhets skick och anslutningarna i nedannämnda fall när du använder LG Sound Sync.
 - När du stängt av enheten.
 - När du byter funktion.
 - När du kopplar ur den trådlösa anslutningen på grund av hinder eller avstånd.

Med trådlös anslutning

1. Sätt på enheten.
2. Tryck på **SOUND SYNC** för att välja funktionen LG Sound Sync. förblir grön.
3. Konfigurera LG Sound Sync (trådlös) på TV:n. Se TV:n instruktionsmanual.
4. När den här enheten är ansluten med din LG TV, blinkar knappen två gånger med grönt sken.



Om din enhet och LG TV ansluts normalt blinkar knappen eller slutar blinka, beroende på batteriförhållande. (Se avsnittet "Batteri" på sidan 17)

! Obs

- När funktionen LG TV har valts ansluter enheten automatiskt TV:n, som anslöts senast vid omstarten.
- Enheten med trådlös Bluetooth-teknik kopplas från, om funktionen Sound Sync väljs. Bluetooth-fjärrappen du redan har anslutit kopplas från.
- I LG Sound Sync kan du söka och ansluta denna enhet genom LG TV endast.
- I LG Sound Sync, funktionen, kommer volym steget i denna enhet ändras till volym steget i LG TV.

Felsökning

Allmänt

Problem	Fel och korrigerig
Ingen ström.	<ul style="list-style-type: none"> Batteriet är urladdat. Ladda batteriet. Anslut enheten till strömtillförseln med bifogad AC-adapter.
Inget ljud eller ljudstörningar.	<ul style="list-style-type: none"> Volymen i din enhet eller din smarta enhet är inställd på minimum. Kontrollera och justera enhetens eller bluetoothenhetens volym. När du använder en extern enhet med hög volym, kan ljudkvaliteten försämrans. Sänk enheternas volym. Om du använder enheten för andra syften än att lyssna på musik kan musikkvaliteten komma att försämrans eller enheten fungera felaktigt.
Bluetooth synkroniseringen fungerar dåligt.	<ul style="list-style-type: none"> Stäng av och sätt på bluetooth igen på din bluetoothenhet, och försök sedan synkronisera igen. Kontrollera att din bluetoothenhet är påslagen. Avlägsna hindret mellan bluetoothenheten och enheten. Beroende på typ av bluetoothenhet eller omgivning kan din enhet komma att ej sammankopplas med enheten. Du kan ej aktivera BT-appen när du använder Bluetooth. Koppla först ifrån den anslutna Bluetooth-enheten för att kunna använda BT-appen korrekt. Om din Bluetoothenhet redan anslutits till en annan enhet, koppla då först ifrån Bluetoothanslutningen. Du kan då styra din spelare via BT-appen. Beroende på Bluetoothenhet kan BT-appen komma att fungera begränsat eller inte alls. Anslutningen du har upprättat kan kopplas ifrån om du väljer ett annat program eller ändrar inställningen för den anslutna enheten via BT app. Kontrollera i så fall anslutningsstatusen.
Enheten fungerar ej normalt.	<ul style="list-style-type: none"> Vid fel blinkar knappen  /  växelvis med rött och vitt sken. Använd enheten på rätt plats där temperaturen och luftfuktigheten inte är för hög eller låg.
Ovanstående lösningar fungerar inte.	<ul style="list-style-type: none"> Tryck på återställningshålet med spetsigt föremål, såsom en mekanisk penna.

3

Felsökning

Om / Knappstatus



Vitt ljus på



Rött ljus på



Grönt vid påslagen



Av



Ljdsignal

Batteri

Ström	Nätadapter	Tillstånd	Färg
Av	Ansluten	Laddar ➔ Fulladdad	
På	Frånkopplad	Låg batterinivå	Blinkar snabbt
På	Ansluten	Laddar ➔ Fulladdad	
-	Ansluten	Problem med batteriet	Varningsmeddelande

Bluetooth

Ström	Nätadapter	Tillstånd	Färg
På	-	Bluetooth-hopparad	Blinkar två gånger

LG Sound Sync

Ström	Nätadapter	Tillstånd	Färg
På	-	Ljudsynkning frånkopplad (i Sound Sync-läge)	(Grönt)
På	-	Ljudsynkning ansluten	(Grönt) Blinkar två gånger

Varumärken och licenser



Bluetooth® trådlös teknik är ett system som medger radiokontakt mellan elektroniska enheter inom ett max.avstånd på 10 meter.

Anslutning av enskilda enheter med *Bluetooth*® trådlösa teknik medför inga avgifter. En mobiltelefon med *Bluetooth*® trådlösa teknik kan hanteras via Cascade om anslutningen gjordes med hjälp av *Bluetooth*® trådlösa teknik.

Bluetooth®-ordmarkeringen och logotyperna ägs av *Bluetooth*® SIG Inc. och all användning av sådana varumärken av LG Electronics sker undre licens.

Andra varumärken och varunamn tillhör deras resp. ägare.

Hantering av enheten

Vid leverans av enheten

Spara originalkartongen och förpackningsmaterialet. Om du behöver frakta enheten bör du för maximalt skydd återpaketera den som den ursprungligt packades i fabriken.

Håll utvändiga ytor rena.

- Använd inte brännbara vätskor som insektspray i närheten av enheten.
- Att torka med starkt tryck kan skada ytan.
- Lämna inte gummi eller plastprodukter i kontakt med enheten under längre tid.

Rengöra enheten

Rengör spelaren med en mjuk, torr trasa. Om ytan är extremt smutsig använder du en något fuktad trasa med ett mildt rengöringsmedel. Använd inte starka lösningar som alkohol, bensin eller förtunnare, då de kan skada enhetens ytor.

Specifikationer

Allmänt	
Strömkrav	DC 12 V  1.5 A
AC-adapterkrav	100 - 240 V, 50 / 60 Hz
Effektförbrukning	18 W
Dimensioner (BxHxD)	300 mm x 95 mm x 98 mm
Nettovikt (ca)	1.3 kg
Driftstemperatur	5 °C till 35 °C
Driftsfuktighet	5 % till 60 %

Ingångar	
PORT. IN	0.5 Vrms (3.5 mm stereouttag)

Förstärkare	
Uteffekt (Adapter)	10 W x 2 ch (6 Ω vid 1 kHz)
Uteffekt (Batteri)	5 W x 2 ch (6 Ω vid 1 kHz)
T.H.D	10 %

Högtalare	
Typ	inbyggd
Impedans	6 Ω
Märkström	10 W
Max. Ineffekt	20 W

- Konstruktion och specifikationer kan komma att ändras utan föregående meddelande.



LG Customer Information Center	
(Asiakaspalvelu / Kundeservice / Kundtjänst)	
Denmark / Danmark	8088 57 58
Finland / Suomi	0800 0 LG LG (0800 0 54 54)
Norway / Norge	800 187 40
Sweden / Sverige	0770 LG LG LG (0770 54 54 54)
LG Website	
www.lg.com	