



HRVATSKI

# PRIRUČNIK ZA VLASNIKA Mikro Hi-Fi sustav

Molimo, prije korištenja uređaja pažljivo pročitajte priručnik i sačuvajte ga kao referencu za slučaj potrebe.

CM1930 (CM1930,CMS1930F)



## Sigurnosne informacije

1 Početak



### OPREZ

**OPASNOST OD STRUJNOG UDARA! NE OTVARAJ**



**OPREZ:** NE SKIDAJTE POKLOPAC (ILI ZADNJU STRANU) URE-DAJA KAKO BISTE SMANJILI OPASNOST OD STRUJNOG UDARA. URE-DAJ NE SADRŽI DIJELOVE KOJE BI KORISNIK MOGAO SAM POPRAVLJATI. SERVISIRANJE PREPUSTITE KVALIFICIRANOM OSOBLJU ZA SERVISIRANJE.



Simbol munje sa strelicom na vrhu unutar jednakostraničnog trokuta ima za cilj upozoriti korisnika na prisutnost opasnog neizoliranog napona unutar kućišta proizvoda koji može imati dovoljnu jakost da za osobe predstavlja opasnost od strujnog udara.



Usključnik unutar jednako-straničnog trokuta ima za cilj upozoriti korisnika na prisutnost važnih uputa za rad i održavanje (servisiranje) proizvoda u knjižicama koje prate proizvod.

**UPOZORENJE:** NE IZLAŽITE PROIZVOD UTJECAJIMA KIŠE I VLAGE U CILJU SPREČAVANJA POŽARA ILI STRUJNOG UDARA.

**UPOZORENJE:** Ne postavljajte ovu opremu u zatvorena mjesta kako što su to police za knjige ili slično.

**OPREZ:** Ne začepļujete otvore za ventilaciju. Postavite uređaj u skladu s uputama proizvođača.

Otvori na kućištu uređaja su postavljeni zbog ventilacije kako bi osigurali pouzdan rad proizvoda i kako bi zaštitili proizvod od pregrijavanja. Otvori se nikada ne smiju začepiti tako da se proizvod stavi na pr. na krevet, fotelju, tepih ili neku drugu sličnu površinu. Proizvod se ne smije stavljati u ugradbena tijela kao što su police za knjige, osim ako nije osigurana dobra ventilacija ili u slučaju da se to navodi u uputama proizvođača.



**OPREZ:** Ovaj proizvod koristi laserski sustav.

Kako biste osigurali pravilnu upotrebu proizvoda, molimo pažljivo pročitajte priručnik za korisnika i sačuvajte ga za buduće potrebe. Ukoliko uređaj zahtijeva održavanje, kontaktirajte ovlašteni servisni centar. Korištenje upravljačkih funkcija, podešavanje ili izvod-enje procedura koje nisu navedene u ovom priručniku može dovesti do opasnog izlaganje zračenju. Ne pokušavajte otvoriti kućište kako biste spriječili izravno izlaganje laserskoj zraci.

### OPREZ u odnosu na električni kabel

Za većinu se uređaja preporučuje da imaju zaseban strujni krug za napajanje;

Drugim riječima, potrebna je zasebna utičnica sa zasebnim osiguračem na kojem neće biti drugih utičnica ili strujnih krugova. Za potvrdu provjerite stranicu sa specifikacijama proizvoda u ovom priručniku.

Ne preopterećujte zidnu utičnicu. Preopterećene zidne utičnice, slabo pričvršćene ili oštećene zidne utičnice, produžni kablovi, presavijeni električni kablovi, oštećena ili napuknuta izolacija na žicama predstavljaju opasnost. Bilo koji od ovih slučajeva može dovesti do strujnog udara ili požara. S vremena na vrijeme pregledajte električni kabel na uređaju, ako ustanovite njegovo oštećenje ili propadanje, iskopčajte kabel, prekinite korištenje proizvoda i uredite da se kabel zamijeni odgovarajućim kabelom kod ovlaštenog servisnog centra. Električni kabel zaštitite od fizičkih i mehaničkih oštećenja, kao što su savijanja, lomljenja, uklještenja, gaženja i drugo. Posebnu pažnju obratite na utikače, utičnice i na mjesto na kojem kabel izlazi iz uređaja.

Za iskapčanje glavnog napajanja, iskopčajte utikač iz utičnice na zidu. Kod instaliranja proizvoda, pazite da utikač bude pristupačan.

Uređaj je opremljen prijenosnom baterijom ili akumulatorom.

#### **Siguran način vađenja baterije iz uređaja:**

Izvadite staru bateriju, slijedite korake obrnutim redoslijedom u odnosu na stavljanje. Staru bateriju odložite u odgovarajući spremnik u određenim odlagalištima, kako bi spriječili zagađenje okoliša i moguće opasnosti za zdravlje ljudi i životinja. Baterije ne odlažite zajedno s drugim otpadom. Za baterije i akumulator se preporučuje uporaba lokalnih sustava, bez plaćanja nadoknade. Baterija se ne smije izlagati prevelikoj temperaturi sunca, vatre i drugih izvora topline.

**OPREZ:** Uređaj se ne smije izlagati vodi (kapanju ili pljuskanju) i na uređaj se ne smiju stavljati predmeti ispunjeni tekućinama, kao što su na primjer vaze.

#### **Uklanjanje starog aparata**



1. Ako se na proizvodu nalazi simbol prekrížene kante za smeće, to znači da je proizvod pokriven europskom direktivom 2002/96/EC.
2. Električni i elektronski proizvodi ne smiju se odlagati zajedno s komunalnim otpadom, već u posebna odlagališta koja je odredila vlada ili lokalne vlasti.
3. Pravilno odlaganje starog proizvoda sprečít će potencijalne negativne posljedice po okoliš i zdravlje ljudi.
4. Podrobnije informacije o odlaganju starog proizvoda potražite u gradskom uredu, službi za odlaganje otpada ili u trgovini u kojoj ste kupili proizvod.



#### **Odlaganje starih baterija/akumulatora na otpad**

1. Kada su baterije/akumulatori za vaš uređaj označene prekriženom kantom za smeće, to znači da se na njih odnosi Europska direktiva 2006/66/EC.
2. Taj simbol može biti otisnut u kombinaciji s kemijskim simbolima za živu (Hg), Kadmij (Cd) ili olovo (Pb) ako baterija sadrži više od 0,0005% žive, 0,002% kadmija ili 0,004% olova.
3. Sve baterije/akumulatore treba odložiti zasebno od kućanskog otpada te pri tome treba koristiti odlagališta koja je odredila vlada ili lokalna uprava.
4. Ispravno odlaganje starih baterija/akumulatora doprinijet će sprječavanju negativnih posljedica po okoliš, zdravlje životinja i ljudi.
5. Dodatne informacije o odlaganju starih baterija/akumulatora zatražite od gradske uprave, službe za zbrinjavanje otpada ili trgovine u kojoj ste proizvod kupili.



Tvrtka LG Electronics izjavljuje da je/su ovaj/ovi proizvod(i) u skladu s osnovnim zahtjevima i drugim relevantnim odredbama Direktiva 2004/108/EZ, 2006/95/EZ, 2009/125/EZ i 2011/65/EU.

#### **Za usklađenost proizvoda kontaktirajte ured:**

LG Electronics Inc.  
EU Representative, Krijgsman 1,  
1186 DM Amstelveen, The Netherlands

Imajte na umu kako se NE radi o mjestu za kontakt s Korisničkom službom. Za informacije o Korisničkoj službi pogledajte jamstveni list ili se obratite trgovcu od kojega ste kupili proizvod.

# Sadržaj

## 1 Početak

---

- 2 Sigurnosne informacije
- 6 Jedinstvene funkcije
- 6 Dodatna oprema
- 6 Zahtjevi u odnosu na datoteke za reprodukciju
- 6 – Zahtjevi u odnosu na MP3/ WMA glazbene datoteke
- 7 – Kompatibilni USB uređaji
- 7 – Zahtjevi u odnosu na USB uređaj
- 8 Daljinski upravljač
- 9 Prednja ploča
- 10 Stražnja ploča

## 2 Spajanje

---

- 11 Priključivanje zvučnika
- 11 – Priključivanje zvučnika na uređaj
- 11 Priključivanje antene
- 11 Priključivanje dodatne opreme
- 12 – Priključivanje USB-a
- 12 – Priključivanje PORT. IN
- 13 – Povezivanje SLUŠALICA

## 3 Rad

---

- 14 Osnovne operacije
- 14 – CD/ USB Operacije
- 14 – Odabir mape
- 15 Druge operacije
- 15 – Programirana reprodukcija
- 15 – Prikazivanje informacije o datoteci (ID3 TAG)
- 15 – Privremeno isključivanje zvuka
- 15 – Slušanje glazbe s vanjskog uređaja
- 15 – Automatsko isključivanje
- 16 Radio operacije
- 16 – Slušanje radija
- 16 – Memoriranje radio stanica
- 16 – Pобоljšanje lošeg FM prijema
- 16 – Deleting all the saved stations
- 17 – Gledanje informacija o radio stanicama

- 17 Namještanje sata
- 18 – Postavljanje alarma
- 18 – Namještanje timera za automatsko isključivanje
- 18 – Regulator osvjetljenja
- 19 Podešavanje zvuka
- 19 – Postavljanje surround modusa
- 19 Napredne operacije
- 19 – Snimanje na USB
- 19 – Pauziranje snimanja
- 20 – Odabir broja bitova u sekundi i brzine snimanja

## 4 Otklanjanje teškoća

---

- 21 Otklanjanje teškoća

## 5 Dodatak

---

- 22 Specifikacija
- 23 Održavanje
- 23 – Rukovanje uređajem
- 23 – Napomene o diskovima
- 23 Robne marke i licence

1

2

3

4

5

## Jedinstvene funkcije

### Ulaz za prijenosni uređaj

Sluša glazbu s vašeg prijenosnog uređaja. (MP3, prijenosnik, i sl.)

### Radio

Služi za slušanje radija

### USB

Služi za slušanje glazbe s USB uređaja.

### Alarm

Služi za postavljanje alarma koji će se uključiti u željeno vrijeme.

### Izravno snimanje na USB

Snima glazbu na vaš USB uređaj.

## Dodatna oprema

Molimo provjerite isporučenu opremu.

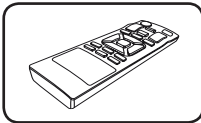

Daljinski upravljač (1)

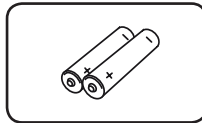

Baterija (2)

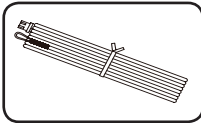

FM antena (1)

## Zahtjevi u odnosu na datoteke za reprodukciju

### Zahtjevi u odnosu na MP3/ WMA glazbene datoteke

Kompatibilnost MP3/ WMA diska s ovim playerom je ograničena na dolje prikazani način.

- Frekvencija uzorka : unutar 8 kHz do 48 kHz (MP3), unutar 8 kHz do 48kHz (WMA)
- Bit brzina : unutar 32 kbps do 320 kbps (MP3), 32 kbps do 320 kbps (WMA)
- Najviše datoteka: Manje od 999.
- Ekstenzija datoteka : ".mp3"/ ".wma"
- Format CD-ROM datoteka: ISO 9660/ JOLIET
- Preporučujemo upotrebu Easy-CD Creator, koji kreira ISO 9660 sustav datoteka.
- Kada formatirate diskova na kojima se može ponovo snimati (rewritable), opciju za format diska morate postaviti na [Mastered] kako bi disk učinili kompatibilnim s LG player-ima. Kada postavljate opciju na Live File System, disk ne možete koristiti na LG player-ima. (Mastered/ Live File System : Disk format sustav za Windows Vista)

## Kompatibilni USB uređaji

- MP3 player: Flash vrsta MP3 playera.
- USB Flash pogon: Uređaji koji podržavaju USB 2,0 ili USB 1,1.
- USB funkcija ovog uređaja ne podržava neke USB uređaje.

## Zahtjevi u odnosu na USB uređaj

- Ne podržavaju se uređaji koji zahtijevaju instaliranje dodatnog programa kada se priključe na računalo.
- Ne vadite USB uređaj tijekom njegovog rada.
- Za USB uređaje velikog kapaciteta, bit će potrebno više od nekoliko minuta za njihovo pretraživanje.
- Napravite sigurnosnu kopiju podataka kako ne bi izgubili podatke.
- Ako koristite produžni kabel za USB ili USB hub, USB uređaj se možda neće moći prepoznati.
- Ne podržava se upotreba NTFS sustava datoteka. (Podržava se samo FAT (16/32) sustav datoteka.)
- Uređaj se ne podržava ako je ukupan broj datoteka 1 000 ili više.
- Ne podržavaju se vanjski HDD, zaključani uređaji ili vrsta tvrdih USB uređaja.
- USB priključak na uređaju se ne može koristiti za priključivanje na PC računalo. Uređaj se ne može koristiti za spremanje podataka.
- Neki USB uređaji možda neće raditi s ovim uređajem.

## Daljinski upravljač

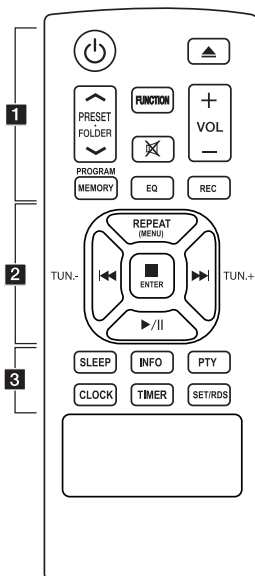
1  
Početak

### Upravljanje s TV-om

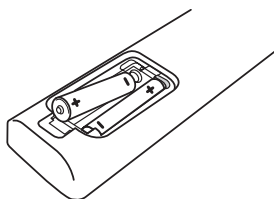

Skinite poklopac baterije na stražnjoj strani daljinskog upravljača i umetnite dvije (veličina AAA) baterije s pravilno okrenutim polovima  $\oplus$  i  $\ominus$ .

### 1

**⏻** (Uključivanje/isključivanje) :  
Uključuje i isključuje uređaj.

**⬆** (Otvori/zatvori) : Otvara i zatvara ladicu za disk.

### PRESET/FOLDER $\wedge$ /V :

- Traži mapu s MP3/WMA datotekama. Kada se reproducira CD/ USB koji sadrži MP3/ WMA datoteke u nekoliko mapa, pritisnite

**PRESET/FOLDER  $\wedge$ /V** i odaberite mapu koju želite reproducirati.

- Odaberite 'preset broj' za radio stanicu.

**FUNCTION** : Odabir funkcije i ulaznog izvora.

**⊘** : Isključivanje zvuka.

**VOL+/-** : Podešava glasnoću zvučnika.

### PROGRAM/MEMORY :

- Sprema radio postaje.

- Kreira popis pjesama koje želite slušati.

**EQ** : Možete odabrati utisak zvuka.

**REC** : Započinje snimanje.

### 2

**REPEAT(MENU)** : Služi za višekratno ili nasumično slušanje zapisa/datoteka.

**■ ENTER** : Zaustavlja reprodukciju ili snimanje.

**⏮/⏭** (Preskoči/ Traži) :

- Preskače brzo nazad ili naprijed.

- Traženje odsječka unutar snimke /datoteke.

**TUN.-/+** : Bira željenu radio stanicu.

**▶/||** (Reprodukcija/Pauza) :

- Pokreće ili pauzira reprodukciju.

- Odabire STEREO/MONO.

### 3

**SLEEP** : Postavlja automatsko isključivanje sustava u određeno vrijeme.

(Regulator osvijetljenja : Prozor zaslonu zatamnit će se za polovicu.)

**CLOCK** : Služi za postavljanje sata i provjeru vremena.

**INFO** : Uvid u informacije u vašoj glazbi. MP3 datoteka često je s ID3 tagom. Tag sadrži informacije o nazivu, izvođaču, albumu i vremenu.

**TIMER** : S pomoću funkcije TIMER možete u željeno vrijeme uključivati i isključivati reprodukciju s CD-a i USB-a te prijem TUNER-a.

**PTY** : Traži radio stanice prema vrsti programa.

### SET/RDS :

- Potvrđuje postavke.

- RDS (radijski podatkovni sustav) (Pogledajte stranicu 17).



## Prednja ploča

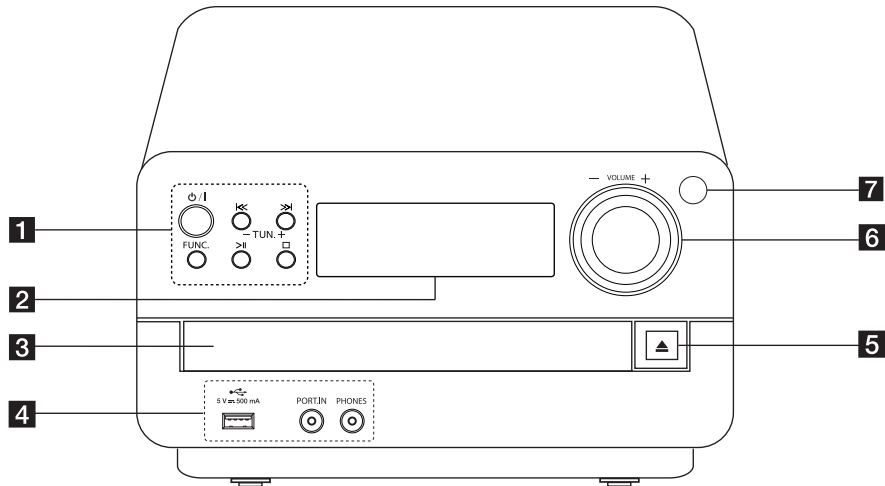

- 1** (Uključi/isključi)  
Uključuje i isključuje uređaj.
- 1<< / >>1** (Preskoči/ Traži)  
- Služi za pretraživanje unatrag ili naprijed.  
- Služi za prelazak na prethodni/sljedeći zapis/ datoteku.
- TUN.-/+**  
Bira željenu radiostanicu.
- FUNC.**(Funkcija)  
Odabir funkcije i ulaznog izvora.
- >||**(Reprodukcija/pauza)  
- Služi za pokretanje ili pauziranje reprodukcije.  
- Odabire STEREO/MONO.
- (Stop)  
Zaustavlja reprodukciju ili snimanje.
- 2** Prozor displeja
- 3** Ladica diska  
Stavite disk.
- 4** USB priključak  
Služi za reprodukciju i snimanje glazbenih datoteka nakon spajanja USB uređaja.
- PORT. IN**  
Služi za slušanje glazbe s prijenosnog uređaja.
- PHONES**  
Slušanje glazbe putem slušalica.  
(3,5 mm)
- 5** (Otvori/zatvori)  
Otvara i zatvara ladicu za disk.
- 6** **VOLUME -/+**  
Služi za prilagodbu glasnoće zvučnika.
- 7** Senzor za daljinski

1

Početak

## Stražnja ploča

1

Početak

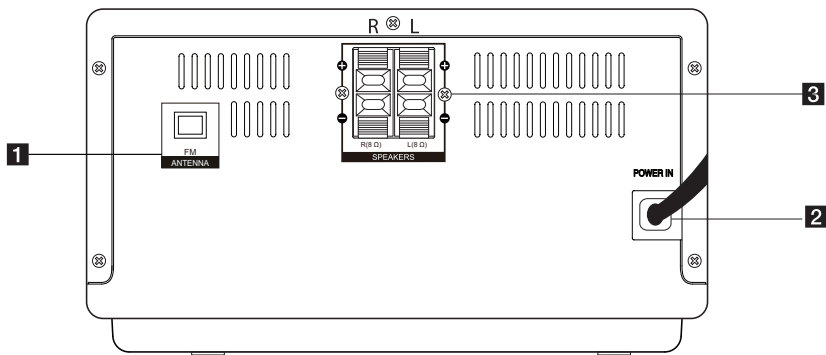

- 1** FM ANTENNA
- 2** POWER IN
- 3** SPEAKERS priključak (R/L)

## Priključivanje zvučnika

### Priključivanje zvučnika na uređaj

Za priključivanje kabela na uređaj, pritisnite svaku plastičnu tipku kako bi se otvorio priključak za zvučnik na uređaju. Umetnite žicu i otpustite tipku.

Spojite crnu traku svake žice na klemu označene s – (minus) a drugi kraj klemu na drugi kraj na klemu označene s + (plus).

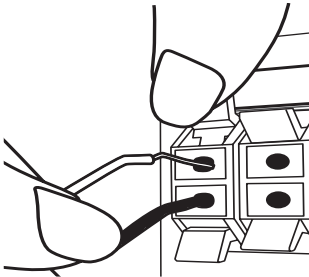

#### ⚠ OPREZ

Zvučnici sadrže magnetne dijelove, tako da se na TV zaslonu ili monitoru računala mogu pojaviti nepravilnosti u boji. Molimo, zvučnike postavite dalje od TV zaslona ili računala.

Boja	Položaj
Crvena	Naprijed desno
Bijela	Naprijed lijevo

## Priključivanje antene

Priključite isporučenu FM antenu za slušanje radija.

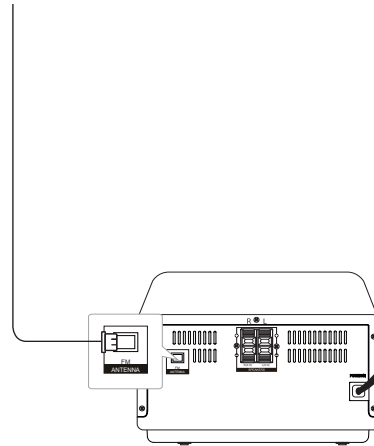

#### ⚠ Napomena

Pazite da do kraja izvučete žičanu FM antenu.

2

Spajanje

## Priključivanje dodatne opreme

### Priključivanje USB-a

Priključite USB memoriju (ili MP3 uređaj, i sl.) na USB priključak na prednjem dijelu uređaja.

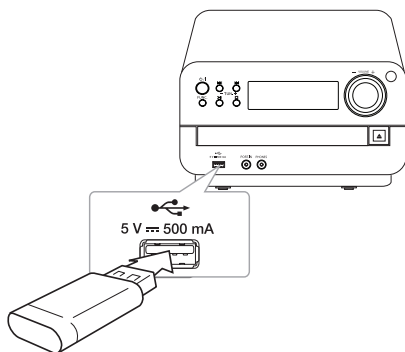

#### ! Napomena

- Vađenje USB uređaja iz playera
  1. Odaberite drukčiju funkciju/način rada ili dvaput za redom pritisnite **ENTER** na daljinskom upravljaču ili **[ ]** na uređaju.
  2. Izvadite USB uređaj iz playera.

### Priključivanje PORT. IN

Priključite izlaz (slušalice ili izlaznu liniju) prijenosnog uređaja (MP3 ili PMP i sl.) na PORT.IN priključak.

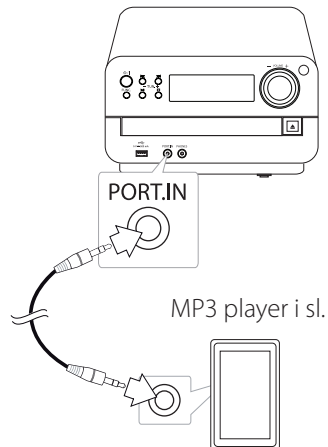

## Povezivanje SLUŠALICA

Spojite par stereo slušalica ( $\varnothing 3.5$  mm ulaz za slušalice) na PHONES utičnicu uređaja za slušanje u privatnosti.

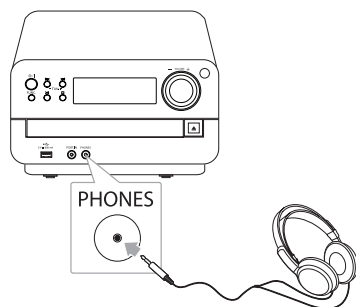

### Napomena

Iz zvučnika ne možete čuti nikakav zvuk sve dok su slušalice umetnute u PHONES utičnicu.

## Osnovne operacije

### CD/ USB Operacije

1. Umetnite disk pritiskom tipke **▲** ili priključite USB uređaj na USB priključak.
2. Odaberite funkciju CD ili USB pritiskom na **FUNCTION** na daljinskom upravljaču ili **FUNC.** na uređaju.
3. Pjesmu/datoteku koju želite reproducirati odaberite pritiskom na **◀◀/▶▶** na daljinskom upravljaču ili **◀◀/▶▶** na uređaju.

Za	Učinite
Stop	Pritisnite <b>■ ENTER</b> na daljinskom upravljaču ili <b>□</b> na uređaju.
Reprodukcija	Pritisnite <b>▶/  </b> na daljinskom upravljaču ili <b>&gt;  </b> na uređaju.
Pauza	Tijekom reprodukcije pritisnite <b>▶/  </b> na daljinskom upravljaču ili <b>&gt;  </b> na uređaju.
Preskakanje na sljedeću / prethodnu snimku / datoteku	Za prelazak na sljedeći zapis/ datoteku tijekom reprodukcije pritisnite <b>▶▶</b> na daljinskom upravljaču ili <b>&gt;&gt;▶</b> na uređaju.
	Za prelazak na prethodni zapis/ datoteku pritisnite <b>◀◀</b> na daljinskom upravljaču ili <b>◀◀</b> na uređaju dok reprodukcija traje kraće od 2 sekunde.
	Za prelazak na početak zapisa/ datoteke pritisnite <b>◀◀◀</b> na daljinskom upravljaču ili <b>◀◀◀</b> na uređaju dok reprodukcija traje dulje od 3 sekunde.
Traženje odsječka unutar snimke	Pritisnite i zadržite tipku <b>◀◀/▶▶</b> na daljinskom upravljaču ili <b>◀◀/▶▶</b> na uređaju tijekom reprodukcije te je pustite u točki od koje želite početi slušati.
Ponavljana ili nasumična reprodukcija	Uzastopce pritiščite tipku <b>REPEAT(MENU)</b> na daljinskom upravljaču, a zaslon će se mijenjati sljedećim redoslijedom. RPT1 -> RPT ALL -> RANDOM -> OFF

### Odabir mape

1. Uzastopno pritiščite tipku **PRESET/FOLDER ▲/▼** na daljinskom upravljaču dok se ne prikaže željena mapa.
2. Pritisnite **▶/||** za reprodukciju. Reproducirat će se prva datoteka u mapi. (Ako željenu mapu odaberete tijekom reprodukcije, ovaj korak nije potreban.)

#### ! Napomena

- Mape/datoteke na CD-u i USB uređaju prepoznaju se kako je navedeno u nastavku.

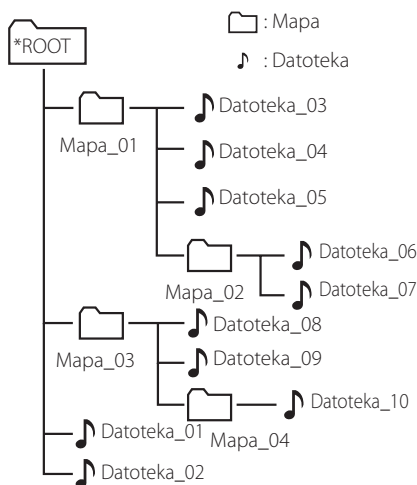

- Datoteke i mape bit će prikazane redoslijedom kojim su snimljene, a mogu biti prikazane i na drugi način ovisno o uvjetima snimanja.
- Mape će biti prikazane sljedećim redoslijedom :  
Mapa : Mapa\_01 → Mapa\_03 → Mapa\_02 → Mapa\_04  
Datoteka : Datoteka\_01 → Datoteka\_02 → Datoteka\_03 → Datoteka\_04 → Datoteka\_05 → Datoteka\_08 → Datoteka\_09 → Datoteka\_06 → Datoteka\_07 → Datoteka\_10
- \*ROOT : Prvi zaslon koji ćete ugledati kada računalo prepozna uređaj za pohranu jest „ROOT“.
- DTS nije podržan.

## Druge operacije

### Programirana reprodukcija

Funkcija programa vam omogućuje spremanje omiljenih datoteka s bilo kojeg diska ili USB uređaja.

Program može sadržavati 64 snimki/datoteka.

1. Umetnite CD ili USB i pričekajte njegovo otvaranje.
2. Pritisnite **PROGRAM/MEMORY** na daljinskom upravljaču u stop stanju rada.
3. Pritisnite **◀◀/▶▶** na daljinskom upravljaču ili **◀◀/▶▶** na uređaju da biste odabrali zapis/datoteku.
4. Ponovo pritisnite **PROGRAM/MEMORY** na daljinskom upravljaču za spremanje i odabir sljedećeg zapisa/datoteke.
5. Za reprodukciju programiranih glazbenih zapisa/datoteka pritisnite **▶/||** na daljinskom upravljaču ili **▶||** na uređaju.
6. Za brisanje odabira dvaput pritisnite **■ENTER** na daljinskom upravljaču ili **□** na uređaju.



#### Napomena

Programi se isto tako brišu kada se izvad idisk ili USB uređaj, kada se uređaj isključi ili se promijeni funkcija rada uređaja.

### Prikazivanje informacije o datoteci (ID3 TAG)

Tijekom reprodukcije MP3 datoteke koja sadrži informaciju o datoteci, tu informaciju možete prikazati pritiskom na **INFO**.

### Privremeno isključivanje zvuka

Na daljinskom upravljaču pritisnite **🔇** za isključivanje zvuka.

Zvuk možete isključiti da biste, primjerice, odgovorili na telefonski poziv; 3 sekunde prikazuje se „MUTE ON“ (ZVUK ISKLJUČEN).

Za poništavanje ove naredbe ponovo pritisnite **🔇** ili povećajte glasnoću zvuka. Zatim će se pojaviti „MUTE OFF“.

### Slušanje glazbe s vanjskog uređaja

Uređaj se može koristiti za reprodukciju glazbe s brojnih tipova vanjskih uređaja. (Pogledajte stranicu 12)

1. Vanjski uređaj priključite na PORT. IN priključak na uređaju.
2. Vanjski uređaj priključite na PORT. IN priključak na uređaju **🔌/!**.
3. Odaberite funkciju PORTABLE (PRIJENOSNO) pritiskom tipke **FUNCTION** na daljinskom upravljaču ili **FUNC.** na uređaju.
4. Uključite vanjski uređaj i pokrenite reprodukciju.

### Automatsko isključivanje

Ovaj uređaj će se automatski isključiti radi uštede energije ukoliko se ne priključi na vanjski uređaj i ne upotrijebi u roku od oko 25 minuta. Isto radi i ova jedinica i to 6 sati nakon što je glavna jedinica priključena na drugi uređaj pomoću analognog ulaza.

## Radio operacije

### Slušanje radija

1. Pritisnite **FUNCTION** na daljinskom upravljaču ili **FUNC.** na uređaju sve dok se u prozoru zaslona ne pojavi FM.
2. Automatsko traženje stanica : Držite **TUN.-/+** na daljinskom upravljaču ili **|<</>>|** na uređaju pritisnute najmanje dvije sekunde dok se prikaz frekvencije ne počne mijenjati, a zatim ih pustite. Skeniranje se zaustavlja kada uređaj pronađe stanicu.  
Ručno traženje stanica : Uzastopno pritisćite **TUN.-/+** na daljinskom upravljaču ili **|<</>>|** na uređaju.
3. Glasnoću prilagodite uzastopno pritisćući tipku **VOL+/-** na daljinskom upravljaču ili **VOLUME-/+** na uređaju.

3

Rad

### Memoriranje radio stanica

Memorirati (preset) možete 50 stanica za FM.

Prije traženja programa, pazite da smanjite glasnoću.

1. Pritisnite **FUNCTION** na daljinskom upravljaču ili **FUNC.** na uređaju sve dok se u prozoru zaslona ne pojavi FM Bira se zadnja primana stanica.
2. Odaberite željenu frekvenciju pritiskom tipke **TUN.-/+** na daljinskom upravljaču ili **|<</>>|** na uređaju.
3. Pritisnite **PROGRAM/MEMORY**. Prethodno memorirani broj će treptati na prozoru zaslona.
4. Pritisnite **PRESET/FOLDER ^/V** na daljinskom upravljaču kako biste odabrali željeni unaprijed memorirani broj.
5. Pritisnite **PROGRAM/MEMORY**. Stanica je spremljena.
6. Ponovite korake 2 do 5 za spremanje drugih stanica.
7. Za slušanje prethodno odabrane postaje, pritisnite **PRESET/FOLDER ^/V**.

### Poboljšanje lošeg FM prijema

Pritisnite **►/||** na daljinskom upravljaču ili **>||** na uređaju. Ovim će se birač kanala prebaciti iz postavke stereo u postavku mono. Nakon toga će prijem biti bolji no prije.

### Deleting all the saved stations

1. Pritisnite i držite **PROGRAM/MEMORY** dvije sekunde. U prozoru zaslona treperit će „ERASE“.
2. Pritisnite **PROGRAM/MEMORY** za brisanje svih spremljenih stanica.



## Gledanje informacija o radio stanicima

FM prijemnik se isporučuje s Radio Data System (Sustav radio podataka) (RDS) funkcijom. RDS prikazuje informacije o radio stanici koju trenutno slušate. Pritisnite nekoliko puta **SET/RDS** da pogledate informaciju. :

<b>PS</b>	(Programme Service Name (Naziv usluge programa))
<b>PTY</b>	Na displeju se prikazuje naziv kanala. (Programme Type Recognition (Prepoznavanje vrste programa)) Na displeju se prikazuje vrsta programa (na pr. Jazz ili Vijesti) .
<b>RT</b>	(Radio Text (Radio tekst)) Tekstualna poruka koja sadrži posebne informacije emitirane radio stanice. Tekst može prelaziti preko ekrana.
<b>CT</b>	(Vrijeme koje kontrolira kanal) Prikazuje datum i vrijeme emitirane radio stanice.

Radio stanice možete tražiti prema vrsti programa pritiskom na **SET/RDS**. Na displeju će se prikazati zadnje korišteni PTY. Pritisnite **PTY** jednom ili više puta kako biste odabrali željenu vrstu programa. Pritisnite **TUN./+**. Prijemnik će automatski tražiti stanice. Kada se stanica pronađe traženje se zaustavlja.

## Namještanje sata

1. Uključite uređaj.
2. Pritisnite i držite tipku **CLOCK**.
3. Odaberite način rada s vremenom pritiskom tipke **◀◀/▶▶**.  
- 12:00 (za AM i PM prikaz) ili 0:00 (za 24-satni prikaz)
4. Pritisnite **SET/RDS** kako biste potvrdili svoj odabir.
5. Odaberite sate pritiskom tipke **◀◀/▶▶**.
6. Pritisnite **SET/RDS**.
7. Odaberite minute pritiskom tipke **◀◀/▶▶**.
8. Pritisnite **SET/RDS**.
9. Ako želite resetirati sat, ponovite korake od 2 do 8.

## Postavljanje alarma

Uređaj možete upotrebljavati kao budilicu. Prije postavljanja alarma morate namjestiti sat.

1. Uključite uređaj.
2. Pritisnite i držite tipku **TIMER**.
3. Svaka od funkcija će zatreperiti. Pritisnite tipku **SET/RDS** za odabir željenog izvora zvuka. (CD/USB/TUNER)  
Odaberete li funkciju FM, pritiskom tipke **◀◀/▶▶** odaberite prethodno postavljenu postaju.
4. Prikazat će se natpis „ON TIME“. To je vrijeme kada želite da se uređaj uključi. Pritisnite **◀◀/▶▶** za promjenu sati i minuta, a zatim pritisnite **SET/RDS** za spremanje.
5. Prikazat će se „OFF TIME“. To je vrijeme kada želite da se uređaj isključi. Pritisnite **◀◀/▶▶** za promjenu sati i minuta, a zatim pritisnite **SET/RDS** za spremanje.
6. Pritisnite **◀◀/▶▶** za promjenu glasnoće, a zatim pritisnite **SET/RDS** za spremanje.
7. Možete provjeriti status postavki.
8. Ako želite ponovno postaviti budilicu, ponovite korake od 2 do 6.

### ! Napomena

- Ako ste postavili vrijeme i alarm, pritiskom tipke **CLOCK** možete provjeriti vrijeme i alarm čak i kada je uređaj isključen.
- Ako je alarm već postavljen, pritisnite **TIMER** jednom za poništenje alarma. Za aktiviranje alarma još jednom pritisnite **TIMER**.
- Ako su vrijeme ili alarm već postavljeni, za njihovo resetiranje pritisnite i držite tipku **CLOCK** ili **TIMER** barem 2 sekunde.
- Funkcija alarma radi samo ako je uređaj isključen.
- Nakon isteka postavljenog vremena jedinica se automatski uključuje.

## Namještanje timera za automatsko isključivanje

Pritisnite **SLEEP** više puta za odabir odgode vremena između 10 i 180 minuta. Uređaj će se isključiti po isteku vremena odgode. (Redoslijed prikaza je sljedeći: 180 -> 150 -> 120 -> 90 -> 80 -> 70 -> 60 -> 50 -> 40 -> 30 -> 20 -> 10)

Za otkazivanje funkcije automatskog isključivanja uzastopce pritišćite tipku **SLEEP** dok se prozor zaslona ne osvijetli.

### ! Napomena

- Pritisnite **SLEEP**. Preostalo vrijeme prikazuje se u prozoru zaslona.
- Funkcija isključivanja aktivirat će se nakon zatamnjenja.

## Regulator osvjetljenja

Pritisnite **SLEEP** jednom. Prozor zaslona zatamnit će se za polovicu. Za otkazivanje uzastopce pritišćite tipku **SLEEP** dok se prozor zaslona ne osvijetli.

## Podešavanje zvuka

### Postavljanje surround modusa

Preostalo vrijeme se prikazuje u prozoru zaslona. Željeni zvučni modus možete odabrati pomoću **EQ**. Prikazane stavke za ekvolizator se mogu razlikovati ovisno o izvorima zvuka i efektima.

NA DISPLEJU	Opis
AUTO EQ	Postavlja ekvolizator zvuka u modus koji je najbližiji žanru koji se nalazi u MP3 ID3 podacima u datotekama pjesama.
MP3 -- OPT	Ova funkcija je optimizirana za komprimiranu MP3/WMA datoteku. Poboljšava visoke tonove.
POP CLASSIC ROCK	Ovaj program zvuku daje entuzijastičku atmosferu, zbog čega se osjećate kao da ste na stvarnom pop, klasičnom, jazz ili rock koncertu.
BASS	Tijekom reprodukcije pojačava visoke tonove, bas i surround zvučni efekt.
BYPASS	Možete slušati zvuk bez efekta evolizatora.

#### ! Napomena

Možda ćete morati ponovno pokrenuti stereo način rada, nakon prebacivanja priključka, nekad čak i kad se promijeni zvučni zapis.

## Napredne operacije

### Snimanje na USB

Na USB možete snimati razne izvore zvuka.

1. Priključite USB uređaj na uređaj.
2. Odaberite funkciju pritiskom tipke **FUNCTION** na daljinskom upravljaču ili tipke **FUNC.** na uređaju.

Snimanje jednog zapisa/datoteke - Možete snimati na USB nakon reprodukcije željenog zapisa/datoteke.

Snimanje svih zapisa/datoteka - Nakon zaustavljanja možete snimati na USB.

Snimanje programiranog popisa - Nakon prikaza programiranog popisa, taj popis možete snimiti na USB. (Pogledajte stranicu 15)

3. Započnite snimanje pritiskom tipke **REC** na daljinskom upravljaču.
4. Za zaustavljanje snimanja pritisnite **■ENTER** na daljinskom upravljaču ili **□** na uređaju.

### Pauziranje snimanja

Tijekom snimanja, pritisnite **REC** na daljinskom upravljaču za pauziranje snimanja. Pritisnite ponovno kako biste opet pokrenuli snimanje. (Samo Radio)

## Odabir broja bitova u sekundi i brzine snimanja

1. Pritisnite **REC** dulje od 3 sekunde.
2. Tipkom **◀◀/▶▶** odaberite broj bitova u sekundi.
3. Ponovno pritisnite tipku **REC** za odabir brzine snimanja.
4. Za odabir željene brzine snimanja pritisnite **◀◀/▶▶**. (Samo CD)

### X1 BRZINA

- Tijekom snimanja možete slušati glazbu. (Samo Audio CD)

### X2 BRZINA

- Samo možete snimati glazbenu datoteku.

5. Pritisnite **REC** za završetak postavljanja.

3

Rad

## ! Napomena

- Tijekom USB snimanja možete provjeriti postotak snimljenog materijala na ekranu (samo MP3/WMA CD).
- Tijekom MP3/WMA snimanje nema zvuka.
- Kada tijekom snimanja zaustavite reprodukciju, spremiće se datoteka koja je snimljena do tog trenutka. (Bez MP3/WMA datoteka)
- Ne vadite USB uređaj tijekom USB snimanja. Rezultat će biti snimanje nepotpune datoteke, koja se možda neće moći obrisati na računalo.
- Ako ne radi USB snimanje, na prozoru zaslona će se prikazati poruke kao "NO USB", "ERROR", "FULL" ili "NO REC".
- Čitač više kartica ili vanjski HDD se ne mogu koristiti za USB snimanje.
- Datoteka će se snimati s 512 MB kada snimate duži vremenski period.
- Datoteka će se spremiti na sljedeći način.

AUDIO CD	MP3/WMA	Drugi izvori*
<pre> ■ CD_REC         TRK_001     TRK_002         ⋮           </pre>	<pre> ■ FILE_REC         ABC(File name)     DEF(File name)         ⋮           </pre>	<pre> ■ EXT_REC         AUDIO_001     AUDIO_002         ⋮           </pre>

\*: TUNER, PORTABLE i tome slično.

Proizvodnja neovlaštenih kopija materijala koji su zaštićeni autorskim pravima, uključujući računalne programe, datoteke, emitirani program i snimljeni zvuk može biti kršenje autorskih prava i predstavlja kažnjivo djelo. Ova se oprema ne smije koristiti u te svrhe. Budite odgovorni prema autorskim pravima.

**Budite odgovorni**  
**Poštujte autorska prava**

## Otklanjanje teškoća

PROBLEM	UZROK & ISPRAVAK
Nema električnog napajanja.	<ul style="list-style-type: none"> <li>Nije ukopčan električni kabel. Ukopčajte električni kabel.</li> <li>Provjerite ispravnost električnog kabela. Provjerite stanja tako da uključite druge uređaje.</li> </ul>
Nema zvuka.	<ul style="list-style-type: none"> <li>Provjerite jeste li odabrali pravilnu funkciju. Pritisnite <b>FUNC.</b> i provjerite odabir.</li> <li>Kablovi zvučnika nisu pravilno priključeni. Pravilno priključite kablove zvučnika.</li> <li>Glasnoća je postavljena na minimum. Za namještanje glasnoće upotrijebite tipku <b>VOLUME-/+</b>.</li> </ul>
Uređaj ne pokreće reprodukciju.	<ul style="list-style-type: none"> <li>Umetnut je disk koji se ne može reproducirati. Umetnite disk koji se može reproducirati.</li> <li>Disk nije umetnut. Umetnite disk.</li> <li>Disk nije čist. Očistite disk. (Pogledajte stranicu 23)</li> <li>Disk je umetnut na krivu stranu. Postavite pravilno disk s naljepnicom ili natpisom gore.</li> </ul>
Radio stanica se ne može pravilno ugoditi.	<ul style="list-style-type: none"> <li>Antena nije dobro postavljena ili priključena. Podesite njegov položaj.</li> <li>Signal radio stanice nije dovoljno snažan. Ručno podesite stanicu.</li> <li>Nijedna stanica nije memorirana ili su memorirane stanice obrisane (kod biranja stanica pretraživanjem memoriranih kanala). Memorirajte neke radio stanice, pogledajte detalje na stranici 16.</li> </ul>
Daljinski upravljač ne radi pravilno.	<ul style="list-style-type: none"> <li>Daljinski upravljač nije usmjeren prema senzoru za daljinski na uređaju. Usmjerite daljinski upravljač prema senzoru za daljinski na uređaju.</li> <li>Daljinski upravljač je predaleko u odnosu na uređaj. Daljinski upravljač koristite na udaljenostima do približno 5 m.</li> <li>Izmed-u daljinskog i uređaja postoji prepreka. Uklonite prepreku.</li> <li>Baterije u daljinskom upravljaču su prazne. Zamijenite baterije novima.</li> </ul>

## Specifikacija

Općenito	
Električno napajanje	Pogledajte glavnu naljepnicu.
Potrošnja električne energije	Pogledajte glavnu naljepnicu.
Neto težina	1,3 kg
Vanjske dimenzije (Š x V x D)	200 x 110 x 200 mm
Radni uvjeti: Temperatura	5 °C do 35 °C (41 °F do 95 °F)
Radna vlažnost	5 % do 85 %
USB strujno napajanje	USB : DC 5 V  500 mA

Prijemnik	
FM područje prijema	87,5 do 108,0 MHz ili 87,50 do 108,00 MHz

Pojačalo	
Izlazna snaga	5 W + 5 W

CD	
Frekventni odziv	40 Hz do 20 kHz
Omjer signal-šum	70 dB
Dinamični opseg	55 dB

Zvučnici	
Vrsta	1 kanala 1 zvučnika
Impedancija	8 Ω
Ulazna snaga	5 W
Najveća ulazna snaga	10 W
Neto dimenzije (Š x V x D)	140 x 226 x 157 mm
Neto težina (1EA)	1,1 kg

- Design and specifications are subject to change without notice.

## Održavanje

### Rukovanje uređajem

#### Transportiranje uređaja

Molimo sačuvajte originalnu ambalažu uređaja i materijal za pakiranje. Ako uređaj trebate transportirati, za najbolju zaštitu, upakirajte uređaj na način kako je bio originalno tvornički upakiran.

#### Čišćenje vanjskih površina

Ne koristite zapaljive tekućine kao insekticid sprej u blizini uređaja.

Brisanje s jakim pritiskanjem može oštetiti površinu.

Ne ostavljajte gumene ili plastične proizvode duže vrijeme u dodiru s uređajem.

#### Čišćenje uređaja

Za čišćenje uređaja koristite meku i suhu krpu. Ako je površina izrazito prljava, koristite meku krpu lagano navlaženu blagom otopinom deterdženta. Ne koristite jaka otapala kao što su alkohol, benzin, razrjeđivač, jer bi tako mogli oštetiti površinu uređaja.

#### Održavanje uređaja

Uređaj je precizni proizvod visoke tehnologije. Ako dođe do prljanja optičke leće ili dijelova disk pogona, može se smanjiti kvaliteta slike. Za detalje molimo, kontaktirajte najbliži ovlašteni servisni centar.

## Napomene o diskovima

### Rukovanje diskovima

Nikada ne lijepite papir ili traku na disk.

### Spremanje diskova

Nakon reprodukcije, disk spremite u njegovu kutiju. Disk ne izlažite izravnim sunčevim zrakama ili izvorima topline i nikada ne ostavljate disk u automobilu koji je izložen izravnim sunčevim zrakama.

### Čišćenje diskova

Ne koristite jaka otapala kao što je alkohol, benzin, razrjeđivač, tržišno dostupna sredstva za čišćenje ili anti-statični sprej koji se koriste za stare ploče od vinila.

## Robne marke i licence



