

INSTRUKCJA OBSŁUGI CHŁODZIARKO- ZAMRAŻARKA

Przed rozpoczęciem korzystania z produktu, prosimy o dokładne zapoznanie się z instrukcją obsługi oraz zachowanie jej na przyszłość.

Rejestracja

Numer modelu oraz numer fabryczny znaleźć można z tyłu urządzenia. Numer fabryczny jest indywidualnie nadany temu urządzeniu i nie występuje w innych urządzeniach. W tym miejscu należy zapisać wymagane informacje i zachować instrukcję jako trwały zapis transakcji kupna. W tym miejscu dołącz zszywaczem paragon.

Data nabycia : _____

Placówka, w której dokonano zakupu : _____

Adres placówki : _____

Numer telefonu placówki : _____

Numer modelu : _____

Numer fabryczny : _____

Spis treści

Wprowadzenie	Ważne wskazówki dotyczące bezpieczeństwa _____	4	
	Opis części _____	10	
Instalowanie	Instalowanie _____	17	
	Uruchomienie _____	18	
Obsługa	Regulacja temperatury _____	19	
	Strefa OPTI (Optymalnej temperatury) _____	21	
	Zamrażanie ekspresowe _____	22	
	Przyjazna środowisku _____	22	
	Auto-test _____	22	
	Blokada _____	23	
	Wił/Wył. _____	23	
	Komora lodówki _____	23	
	Vita light _____	24	
	Sygnal otwartych drzwi _____	24	
	Wytwarzanie lodu _____	25	
	Rozmrażanie _____	25	
	Dozownik wody _____	26	
	Półka na butelki _____	28	
	Demontowane półki szklane _____	28	
	Komora zamrażarki _____	28	
	Kostkarka do lodu _____	29	
	Wskazówki dotyczące przechowywania żywności	Przechowywanie żywności _____	31
		Oszczędzanie energii elektrycznej _____	31
Utrzymywanie czystości i konserwacja	Informacje ogólne _____	32	
	Przekładanie drzwi _____	32	
	Mycie i czyszczenie _____	33	
Wykrywanie, usuwanie usterek	SmartDiagnosis™ _____	34	
	Wykrywanie i usuwanie usterek _____	35	

WAŻNE WSKAZÓWKI DOT. BEZPIECZEŃSTWA

PODSTAWOWE WSKAZÓWKI DOTYCZĄCE BEZPIECZEŃSTWA

Niniejsza instrukcja zawiera wiele ważnych wskazówek dotyczących bezpieczeństwa. Przed uruchomieniem urządzenia, proszę uważnie zapoznać się z instrukcją.

▲To jest symbol alarmu bezpieczeństwa. Wskazuje on na komunikat dotyczący zagrożenia Życia, zdrowia lub innej sytuacji mogącej spowodować uszkodzenie urządzenia. Wszystkie komunikaty dotyczące bezpieczeństwa będą poprzedzone tym symbolem oraz słowami NIEBEZPIECZEŃSTWO, OSTRZEŻENIE lub UWAGA. Znaczenia tych słów:

▲NIEBEZPIECZEŃSTWO

W razie nieprzestrzegania tego komunikatu dojdzie do poważnych urazów lub śmierci.

▲OSTRZEŻENIE W razie nieprzestrzegania tego komunikatu może dojść do poważnych wypadków lub śmierci.

▲UWAGA Oznacza mniej niebezpieczne sytuacje, których zaistnienie może spowodować mniejsze urazy lub uszkodzenie sprzętu.

Wszystkie komunikaty podają typ zagrożenia, mówią jak zredukować niebezpieczeństwo urazu oraz co może się zdarzyć, jeżeli zawarte wskazówki nie będą przestrzegane.

▲OSTRZEŻENIE

Aby zredukować ryzyko pożaru, poranienia elektrycznego, urazów lub uszkodzeń, które mogą wystąpić podczas korzystania z tego urządzenia, należy przestrzegać podstawowych zasad bezpieczeństwa. Przed przystąpieniem do używania należy przeczytać wszystkie instrukcje.

1. Podczas podłączania zasilania elektrycznego

Należy korzystać z osobnego gniazdka.

- Korzystanie z wielu urządzeń podłączonych do jednego gniazdka może spowodować pożar.
- Zadziałanie bezpiecznika elektrycznego może spowodować zepsucie się żywności oraz cieknięcie dozownika.

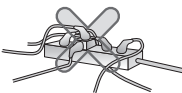

Nie pozwól, aby wtyczka zasilania była skierowana do góry lub ściśnięta z tyłu lodówki.

Woda może kapać na wtyczkę lub może ona zostać uszkodzona, powodując pożar lub porażenie prądem.

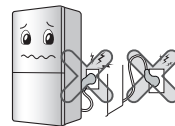

Należy zapobiegać skróceniu lub zaciśnięciu przewodu zasilającego, po wyciągnięciu wtyczki zasilania, kiedy lodówka jest wpychana w czasie montażu.

Może to doprowadzić do powstania pożaru lub porażenia prądem elektrycznym. Podczas odsuwania urządzenia od ściany należy zachować ostrożność, aby nie przetaczać rolek po kablu zasilającym ani go nie uszkodzić.

Nie pozwól, aby kabel zasilający był zgięty lub przyciśnięty przez ciężkie przedmioty.

Może to spowodować uszkodzenie kabla i w rezultacie pożar lub porażenie prądem.



Nie wolno przedłużać ani modyfikować kabla zasilającego.

Uszkodzenie kabla zasilającego lub innych może spowodować pożar lub porażenie prądem.



Na czas czyszczenia, przenoszenia urządzenia lub wymiany żarówki oświetlenia wewnętrznego należy wyjąć wtyczkę z gniazdka zasilającego.

- Może dojść do porażenia prądem elektrycznym lub innego urazu.
- Podczas wymiany żarówki oświetlenia wewnętrznego lodówki należy sprawdzić, czy gumowy pierścień zapobiegający powstawaniu iskier nie jest zdjęty.



WAŻNE WSKAZÓWKI DOT. BEZPIECZEŃSTWA

Nie dotykaj wtyczki zasilania ani kabla mokrymi rękoma.

Może dojść do porażenia elektrycznego lub innego urazu.

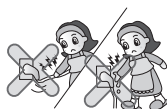

Usuń pozostałości wody oraz brudu z wtyczki zasilania i sprawdź, czy styki są pewnie podłączone.

Brud, woda lub niestabilne podłączenie mogą być przyczyną pożaru lub porażenia prądem.

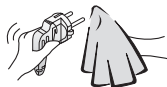

Wyłączając wtyczkę z gniazdka, nie wolno ciągnąć za kabel, ale za samą wtyczkę.

W przypadku nie stosowania się do zalecenia, może dojść do porażenia elektrycznego, zwarcia lub pożaru.



Upewnij się, że w instalacji jest uziemienie. Jeżeli nie rozumiesz dokładnie działania uziemiania lub jeżeli masz jakiegokolwiek wątpliwości co do tego, czy urządzenie jest prawidłowo uziemione, zasięgnij porady wykwalifikowanego elektryka lub serwisanta.

Nieprawidłowo wykonane uziemienie może spowodować powstanie przebiegów oraz porażenie prądem elektrycznym.

Urządzenie należy podłączyć do gniazda z odpowiednim napięciem i uziemieniem.

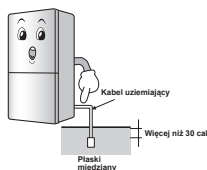

Jeżeli kabel lub wtyczka są uszkodzone lub otwory gniazdka są luźne, nie wolno ich używać.

Może to spowodować porażenie elektryczne, zwarcie lub pożar.

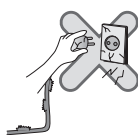

W przypadku odłączenia urządzenia, odczekaj co najmniej 5 minut przed ponownym podłączeniem.
Może dojść do nieprawidłowego działania lodówki.



2. Podczas używania lodówki

Nie wolno umieszczać ciężkich czy niebezpiecznych przedmiotów (pojemników z wodą) na urządzeniu.

Może się zdarzyć, że podczas otwierania lub zamykania drzwi przedmiot ten spadnie i spowoduje uraz, pożar lub porażenie prądem.



Nie wolno opierać się ani wieszak na drzwiach, półkach czy na komorze chłodziarki.

Może to spowodować, że urządzenie upadnie lub spowoduje zranienie rąk. Nie wolno na to pozwalać zwłaszcza dzieciom.



Należy zapobiegać wchodzeniu dzieci do urządzenia.

Jeżeli dziecko wejdzie do lodówki, może to stanowić zagrożenie dla życia dziecka.



Gwałtowne otwieranie i zamykanie drzwi lodówki może spowodować wypadnięcie produktów przechowywanych wewnątrz lodówki, które spadając mogą uderzyć lub zranić stopy, dlatego należy odpowiednio

Nie wolno instalować lodówki w miejscach mokrych lub tam, gdzie mogą występować rozpryski wody lub deszczu.

Uszkodzenie izolacji części elektrycznych może spowodować wystąpienie przebiegów elektrycznych.



WAŻNE WSKAZÓWKI DOT. BEZPIECZEŃSTWA

Nie wolno przechowywać w lodówce lub w jej pobliżu palnych materiałów takich jak eter, benzen, alkohol, niektóre lekarstwa, pojemniki z gazem, aerozole, kosmetyki.

Może dojść do wybuchu lub pożaru.

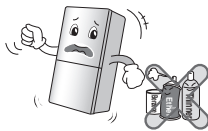

Nie stosować osuszacza do osuszania wnętrza ani nie zapalać wewnątrz świec celem usunięcia zapachu.

Może dojść do wybuchu lub pożaru.



W lodówce nie wolno przechowywać lekarstw ani materiałów laboratoryjnych.

Jeżeli przechowywany będzie materiał wymagający ścisłej kontroli temperatury, może on ulec uszkodzeniu lub niespodziewanej reakcji chemicznej i w ten sposób spowodować nieprzewidziane ryzyko.



W pobliżu lodówki nie wolno używać palnych aerozoli.

Może to spowodować powstanie pożaru.



W pobliżu lodówki nie można ustawiać urządzeń grzejnych, instalować w miejscach odległych od ognia oraz z dala od miejsc przecieku łatwopalnego gazu.

W przeciwnym wypadku, może to doprowadzić do pożaru



Na urządzeniu nie wolno ustawiać wazonów, filiżanek, kosmetyków, lekarstw ani jakichkolwiek pojemników z płynami.

Może dojść do pożaru, porażenia elektrycznego lub innych urazów.



W przypadku burzy lub piorunów lub w razie nieużywania urządzenia przez dłuższy okres czasu, należy wyciągnąć wtyczkę z gniazdka sieciowego.

Występuje niebezpieczeństwo porażenia prądem elektrycznym lub pożaru.



Zalaną lodówkę należy sprawdzić przed używaniem.

Może dojść do porażenia elektrycznego lub pożaru.

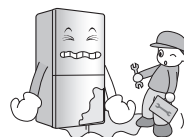

Jeżeli wystąpił wyciek gazu chłodniczego, nie wolno dotykać lodówki ani wylotu.

Natychmiast należy przewietrzyć pomieszczenie.

• Iskra może spowodować wybuch, w rezultacie pożar lub oparzenia.
• Ponieważ w lodówce używany jest gaz naturalny (izobutan, R600a) jako czynnik chłodniczy, przyjazny dla środowiska, nawet jego mała ilość (80~90 g) jest niebezpieczna.

Jeżeli podczas dostawy, instalacji lub używania nastąpiło uszkodzenie i wyciek gazu chłodniczego, jakakolwiek iskra może spowodować pożar lub oparzenia.

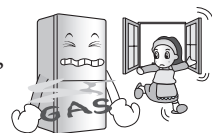

Nie wolno rozpylać wody wewnątrz ani na zewnątrz lodówki, nie wolno także czyścić jej przy pomocy benzenu czy rozpuszczalnika.

Uszkodzenie izolacji części elektrycznych może spowodować porażenie prądem lub pożar.



Jeżeli podczas używania lodówki wydobywa się z niej dziwny zapach lub dym, należy natychmiast ją odłączyć od zasilania elektrycznego i skontaktować się z serwisem.

Może dojść do pożaru.



WAŻNE WSKAZÓWKI DOT. BEZPIECZEŃSTWA

Nie wolno pozwalać, aby osoby inne niż wykwalifikowana obsługa serwisowa rozmontowywały, naprawiały lub w innych sposób modyfikowały urządzenie.

Może dojść do urazów, porażenia elektrycznego lub pożaru.



Nie wolno korzystać z urządzenia w sposób inny niż do celów domowych (przechowywanie lekarstw, testowanie materiałów, używanie na statku itp.).

Może to być przyczyną nieoczekiwanego ryzyka pożaru, porażenia prądem, zniszczenia przechowywanych materiałów lub reakcji chemicznej.

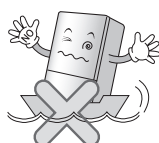

Po ustawieniu lodówki usuń materiały pakunkowe.

Mogą one być niebezpieczne dla dzieci.



Urządzenie nie jest przeznaczone do użytku przez osoby (również dzieci) o ograniczonych zdolnościach psychicznych, umysłowych lub przez osoby niedoświadczone. Chyba, że są pod nadzorem lub otrzymały instrukcje dotyczące użytkowania urządzenia od osoby odpowiedzialnej za ich bezpieczeństwo.

Dzieci nie powinny być pozostawiane bez opieki w pobliżu urządzenia.

Lodówkę należy ustawić na równym i stabilnym podłożu.

Ustawienie urządzenia na niestabilnym podłożu może być przyczyną jego wywrócenia się po otwarciu lub zamknięciu drzwi, a w następstwie wypadków czy nawet śmierci.



Nie wolno wkładać rąk ani metalowych przedmiotów w miejsca ujścia powietrza chłodzącego, pokrywy, spodu lodówki oraz kratki ochronnej znajdującej się z tyłu.

Może dojść do porażenia elektrycznego lub urazu.

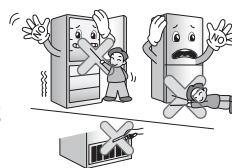

▲ UWAGA

Nieprzestrzeganie tego zalecania może spowodować urazy lub uszkodzenie domu lub mebli. Proszę zawsze zachować ostrożność.

Nie należy dotykać mokrymi rękoma pożywienia ani pojemników znajdujących się w zamrażarce.

Może to doprowadzić do powstania odmrożeń.



Nie umieszczać w lodówce produktów w sposób nieuporządkowany.

Produkty mogą wypaść w czasie otwierania lub zamykania drzwi lodówki, zranić osoby.

Nie wolno wkładać butelek do zamrażalnika.

Zawartość butelki może zamarznąć, powodując jej pęknięcie oraz niebezpieczeństwo zranienia.



Nie wolno wkładać rąk pod spód lodówki.

Spodnia metalowa płyta może być przyczyną zranienia.



WAŻNE WSKAZÓWKI DOT. BEZPIECZEŃSTWA

Lodówkę należy przenosić trzymając ją za uchwyt znajdujący się z przodu na dole oraz za tylną górną część.

W przeciwnym wypadku ręce mogą ześlizgnąć się i może dojść do urazu. Ponieważ produkt jest ciężki, samodzielne przenoszenie go może doprowadzić do zranienia osoby lub wypadku.

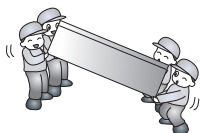

Ponieważ otwieranie lub zamykanie drzwi może być przyczyną urazów osób znajdujących się w pobliżu, prosimy zachować ostrożność.

Otwieranie lub zamykanie drzwi może być przyczyną przytrzaśnięcia ręki, nogi lub potrącenia dziecka.



Do lodówki nie wolno wkładać jakiegokolwiek żyjącego zwierzęcia.

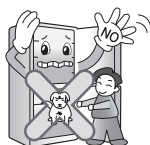

Środki ostrożności

▲ OSTRZEŻENIE

• **Przed rozpoczęciem użytkowania należy chłodziarko-zamrażarkę prawidłowo zainstalować i ustawić zgodnie z instrukcją instalacji.**

• **Nigdy nie wolno wyjmować wtyczki z gniazdka przez pociąganie za kabel.** Zawsze należy dobrze uchwycić wtyczkę i wyciągnąć ją z gniazdka.

• **Po włączeniu chłodziarko-zamrażarki nie dotykać zimnych powierzchni komory zamrażarki, w szczególności nie dotykać ich wilgotnymi lub mokrymi rękoma.** Grozi to odmrożeniem rąk i uszkodzeniem skóry.

Dostępność wtyczki kabla zasilającego

Gniazdko na wtyczkę kabla zasilającego chłodziarko-zamrażarkę, należy umieścić w miejscu łatwo dostępnym, aby można było szybko odłączyć zasilanie w sytuacji awaryjnej.

Wymiana kabla zasilającego

Jeśli kabel zasilający jest uszkodzony, należy go wymienić w punkcie serwisowym, bądź zlecić wymianę innej osobie o podobnych kwalifikacjach, aby uniknąć zagrożenia.

▲ Niebezpieczeństwo

Istnieje ryzyko uwięzienia dziecka wewnątrz urządzenia.

Przed wyrzuceniem starej lodówki lub zamrażarki należy, zdjąć drzwiczki.

Pozostawić półki wewnątrz komór, tak aby utrudnić dzieciom wchodzenie do wnętrza komory.

Składowanie substancji łatwopalnych

- W pobliżu tego urządzenia, jak i wszelkich podobnych urządzeń, nie wolno przechowywać benzyny ani żadnych łatwopalnych substancji ciekłych ani gazowych.
- Nie przechowywać w tym urządzeniu substancji wybuchowych, takich jak puszki z aerozolem z łatwopalnym materiałem napędowym.

Uziemienie

W razie wystąpienia zwarcia, uziemienie zmniejsza ryzyko porażenia prądem, zapewniając sprowadzenie ładunku elektrycznego oddzielnym przewodem do ziemi. W celu zapobieżenia skutkom ewentualnego zwarcia, to urządzenie musi być uziemione. Nieprawidłowe zastosowanie wtyczki uziemiającej może spowodować do porażenie prądem.

WAŻNE WSKAZÓWKI DOT. BEZPIECZEŃSTWA

▲ OSTRZEŻENIE

- ▲ Dopilnuj, by otwory wentylacyjne w obudowie urządzenia lub w szafce nie były niczym przesłonięte.
- ▲ Nie używaj żadnych urządzeń mechanicznych ani innych narzędzi w celu przyspieszenia procesu rozmrażania poza tymi, które są zalecane przez producenta.
- ▲ Nie dopuść do uszkodzenia obiegu czynnika chłodniczego.
- ▲ Nie używaj urządzeń elektrycznych wewnątrz przechowywanych w chłodziarko-zamrażarce pojemników na żywność, chyba, że są one zalecane do takiego użytku przez producenta.
- ▲ Czynnik chłod. znajdujący się w urządzeniu i gaz izolacyjny, wymagają przestrzegania specjalnych procedur utylizacji. Pozbywając się urządzenia należy skontaktować się z przedstawicielem serwisu lub osobą o podobnych kwalifikacjach.



W urządzeniu znajduje się niewielka ilość izobutanu (R600a), jako czynnik chłod. Jest to naturalny gaz niegroźny dla środowiska, jest on jednak palny. Podczas transportowania i instalowania urządzenia należy szczególnie uważać, aby nie uszkodzić żadnego elementu obiegu czynnika. Czynnik wydobywający się z obiegu chłodzącego mógłby się zapalić lub spowodować uszkodzenie oczu. W razie wykrycia wycieku, nie wolno używać otwartego ognia ani innych potencjalnych źródeł zapłonu oraz należy przez kilka minut wietrzyć pomieszczenie, w którym znajduje się urządzenie.

Aby zapobiec wytworzeniu się palnej mieszanki gazu i powietrza, w przypadku nieszczelności obiegu chłodzącego, należy dostosować pomieszczenie w którym może być umieszczone urządzenie.

Na każde 8 gramów R600a znajdującego się w urządzeniu, wymagany jest 1m² powierzchni pomieszczenia. Ilość czynnika w danym urządzeniu podana jest na tabliczce znamionowej wewnątrz urządzenia.

Nigdy nie włączaj urządzenia, które wykazuje jakiegokolwiek objawy uszkodzenia.

W razie wątpliwości skontaktuj się ze sprzedawcą.

▲ UWAGA

• **Jeżeli gniazdko jest luźno osadzone w ścianie, nie włączaj do niego wtyczki.**

Mogłoby to spowodować porażenie prądem lub pożar.

• **Nigdy nie wolno wyjmować wtyczki kabla zasilającego z gniazdka przez pociąganie za kabel. Zawsze należy dobrze uchwycić wtyczkę i wyciągnąć ją prostoliniowo z gniazdka.**

Mogłoby nastąpić przerwanie przewodu elektrycznego co może spowodować zwarcie.

• **Nie używaj mokrej ani wilgotnej ściereczki do czyszczenia wtyczki. Usuń wszelkie zanieczyszczenia znajdujące się na metalowych kołkach wtyczki.**

W przeciwnym razie istnieje niebezpieczeństwo pożaru.

• **Po odłączeniu urządzenia od sieci zasilania odczekaj przynajmniej 5 minut przed ponownym podłączeniem wtyczki do gniazdka ściennego.**

Nieprawidłowa praca zamrażarki mogłaby spowodować szkody materialne.

• **Jeżeli urządzenie nie będzie używane przez dłuższy czas, należy wyjąć wtyczkę z gniazdka zasilania.**

Ewentualne uszkodzenie izolacji mogłoby spowodować pożar.

• **Nie pozwól dzieciom dotykać przycisków regulacyjnych ani bawić się przyciskami z przodu urządzenia.**

• **Czynnik chłodniczy użyty w chłodziarko-zamrażarce wymaga przestrzegania specjalnych procedur utylizacji. Przed pozbyciem się urządzenia należy upewnić się, czy żadna z rurek znajdujących się z tyłu urządzenia nie jest uszkodzona.**

▲ Ostrzeżenie

Prosimy nie myć dolnych szuflad w zmywarce; wysoka temperatura może być przyczyną ich uszkodzenia oraz niezdatności do ponownego użycia.

Opis części

Nazwa modelu : GB7143**(A/B/G/P/R)*

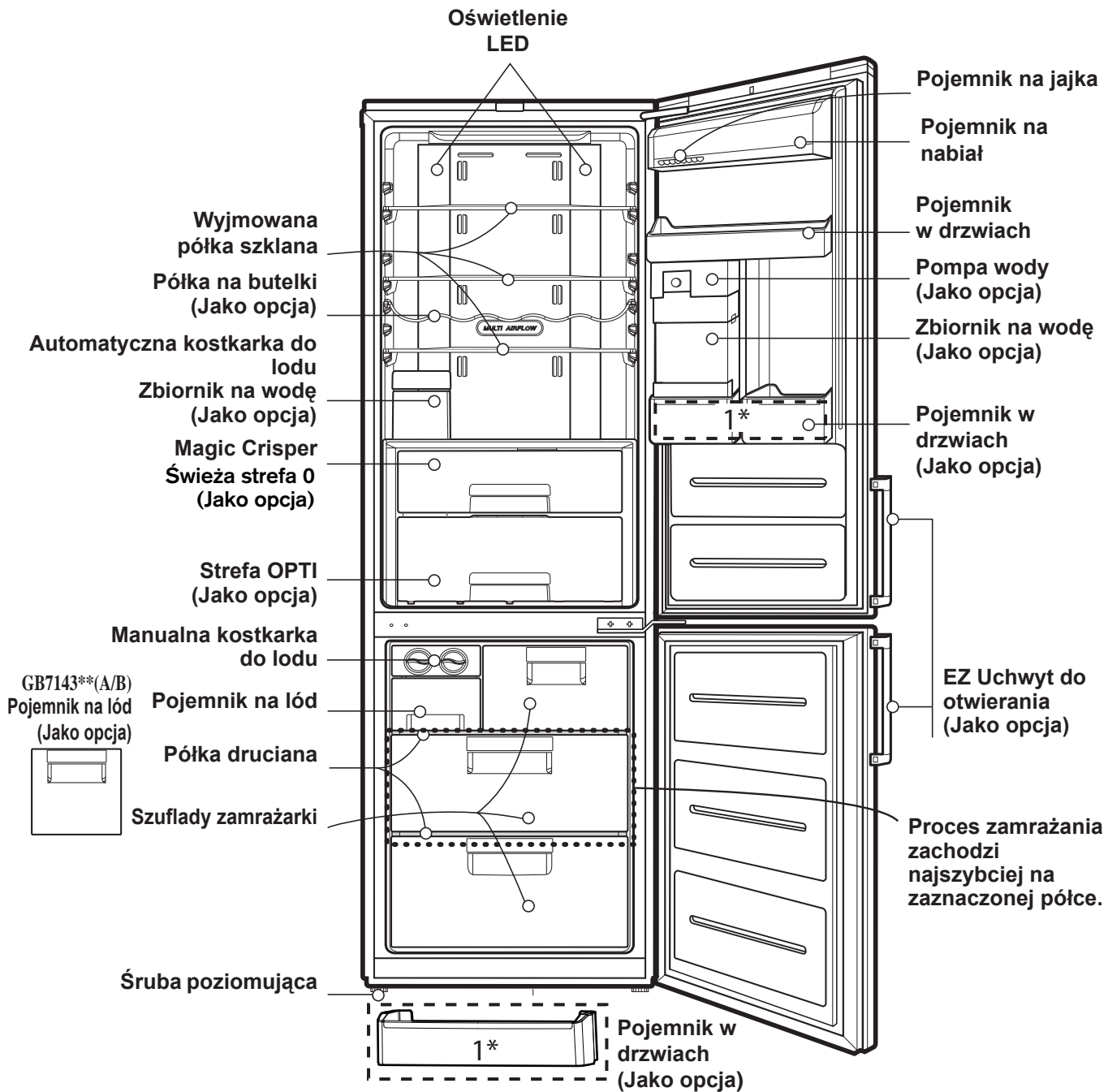

Uwaga

Instrukcja obsługi jest wspólna dla kilku urządzeń. Niektóre elementy nie występują we wszystkich modelach i zaznaczone są jako OPCJA. (np: Strefa OPTI)

Nazwa modelu : GB7138****

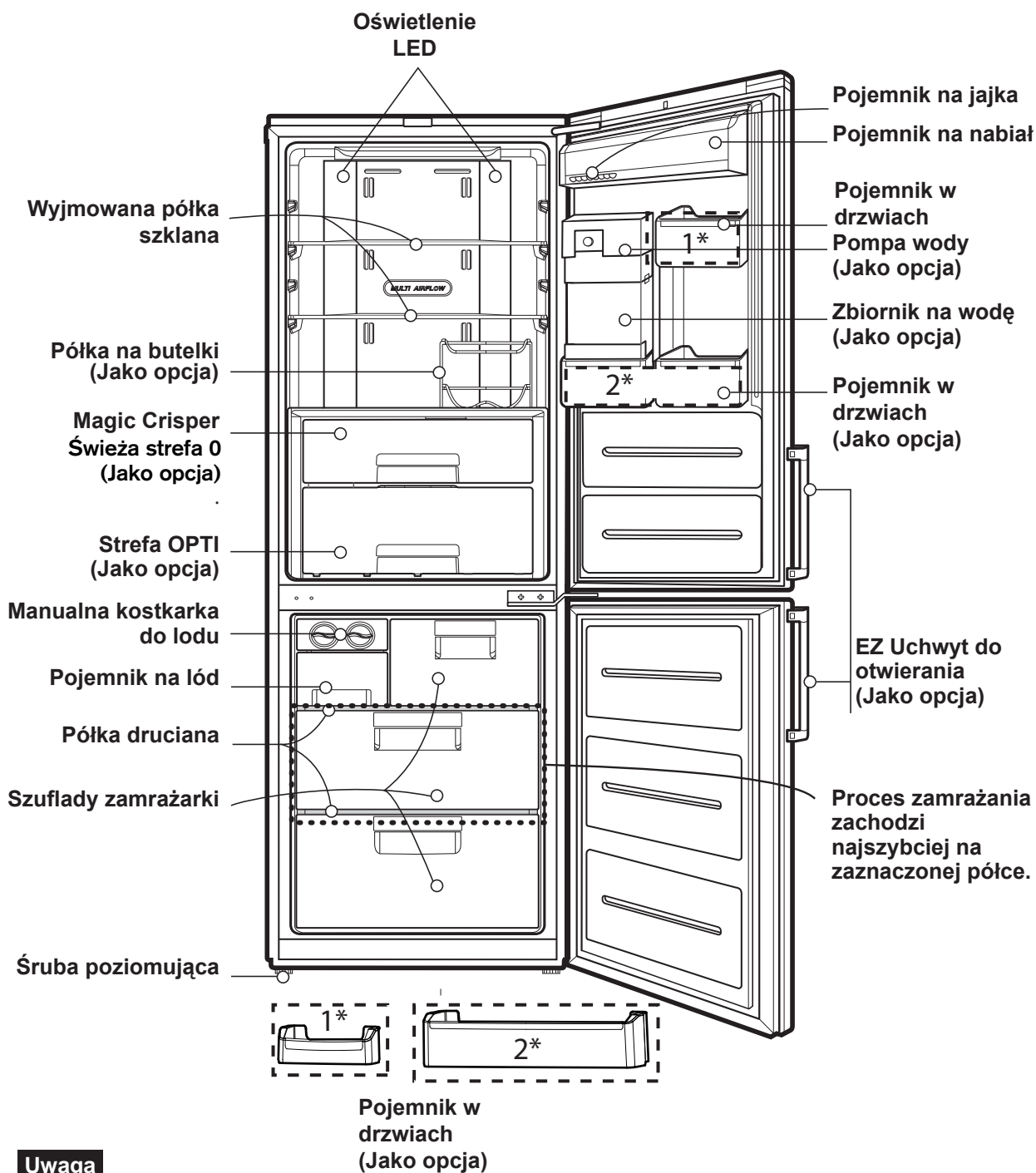

Uwaga

Instrukcja obsługi jest wspólna dla kilku urządzeń. Niektóre elementy nie występują we wszystkich modelach i zaznaczone są jako OPCJA. (np: Strefa OPTI)

Opis części

Model: GB5219****
 GB5237****
 GB5240****
 GB*530*****
 GB*539*****

GB5219**E*
 GB5237**E*
 GB5240**A*
 GB*530**CF*
 GB*539**CF*

GB5219**F*
 GB5237**F*
 GB5240**C*
 GB*530**CP*
 GB*539**CP*

GB*530**QP* GB*530**QW*
 GB*539**QP*

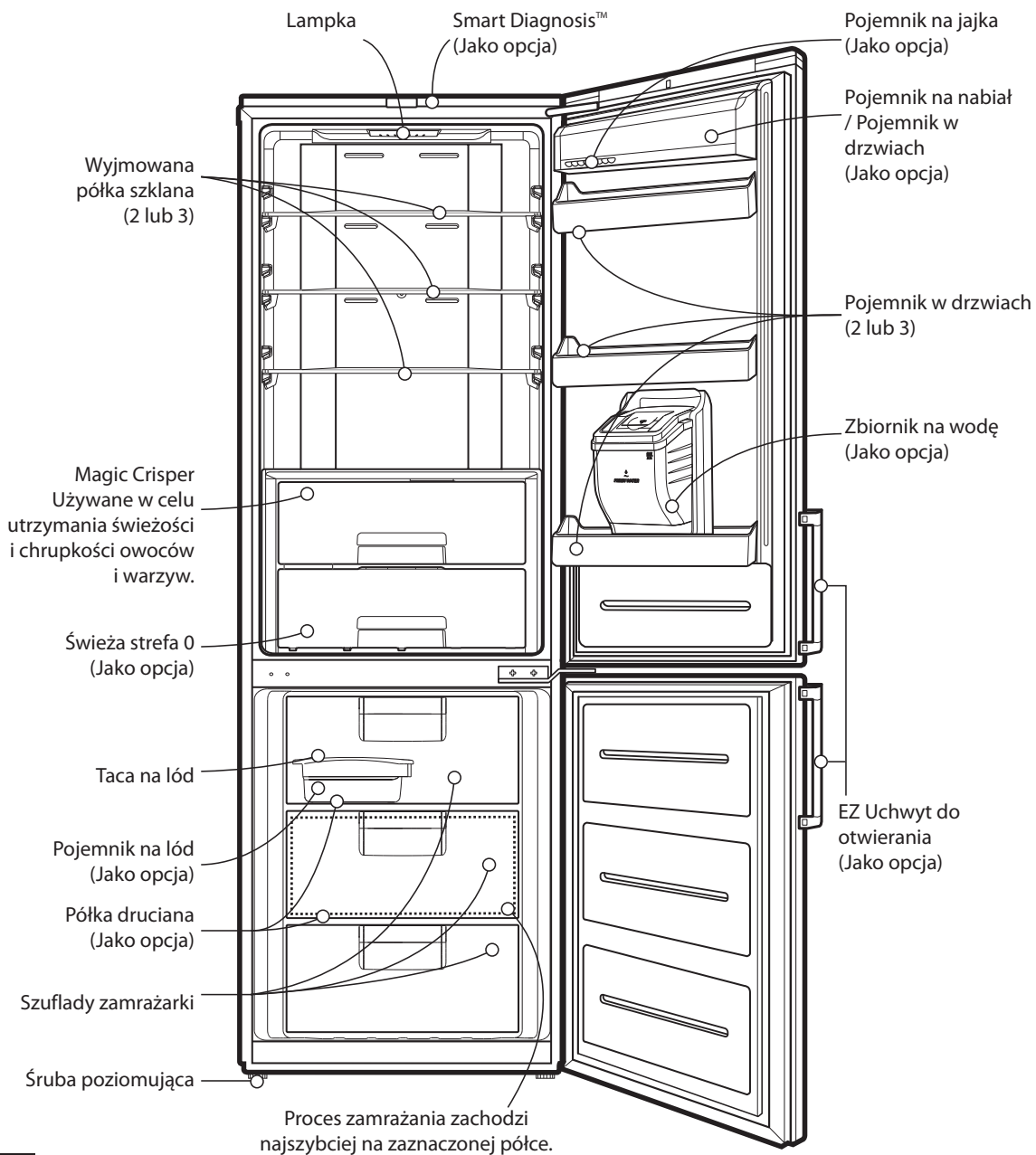

Uwaga

Instrukcja obsługi jest wspólna dla kilku urządzeń. Niektóre elementy nie występują we wszystkich modelach i zaznaczone są jako OPCJA.

Opis części

Model: **GB5234******
GB5237****
GB5240****
GB*539****

GB5234H*** **GB5234**I***
GB5237G*** **GB5237**J*** **GB5237PMG**
GB5240D***
GBB539H**** **GB*539**QW***

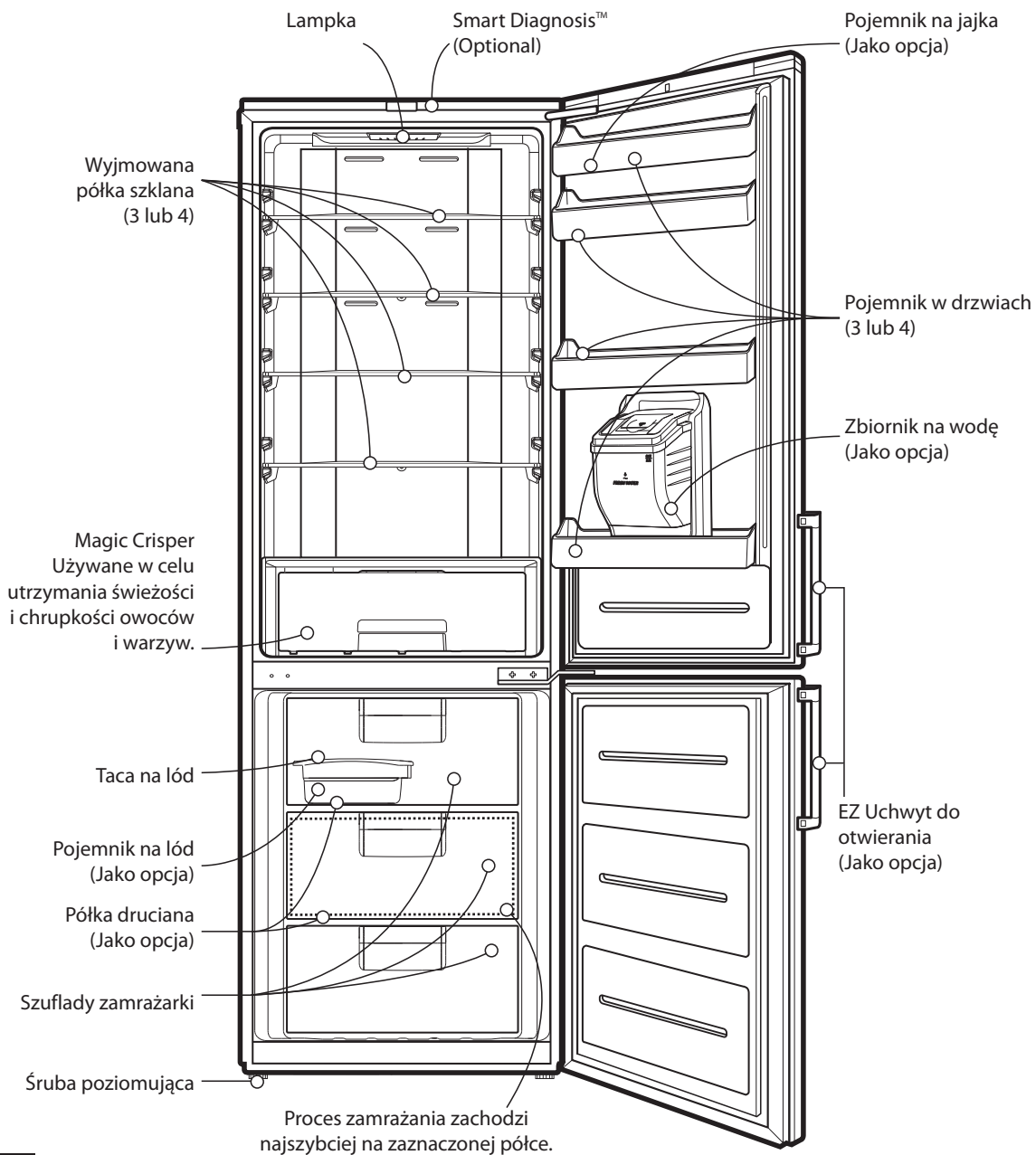

Uwaga

Instrukcja obsługi jest wspólna dla kilku urządzeń. Niektóre elementy nie występują we wszystkich modelach i zaznaczone są jako OPCJA.

Opis części

Nazwa modelu : GB5240****

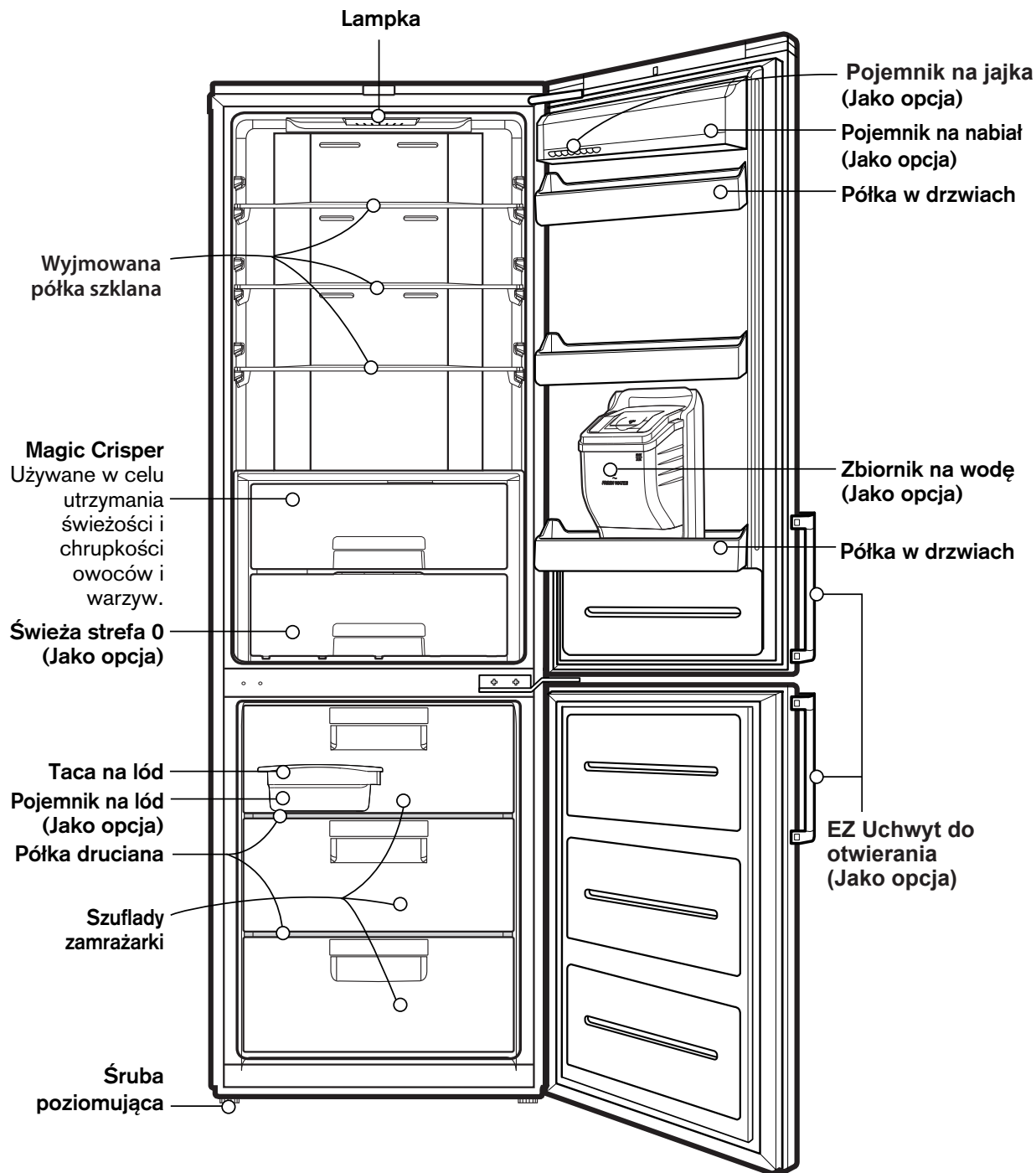

Uwaga

Instrukcja obsługi jest wspólna dla kilku urządzeń. Niektóre elementy nie występują we wszystkich modelach i zaznaczone są jako OPCJA.

Nazwa modelu : GB5237****

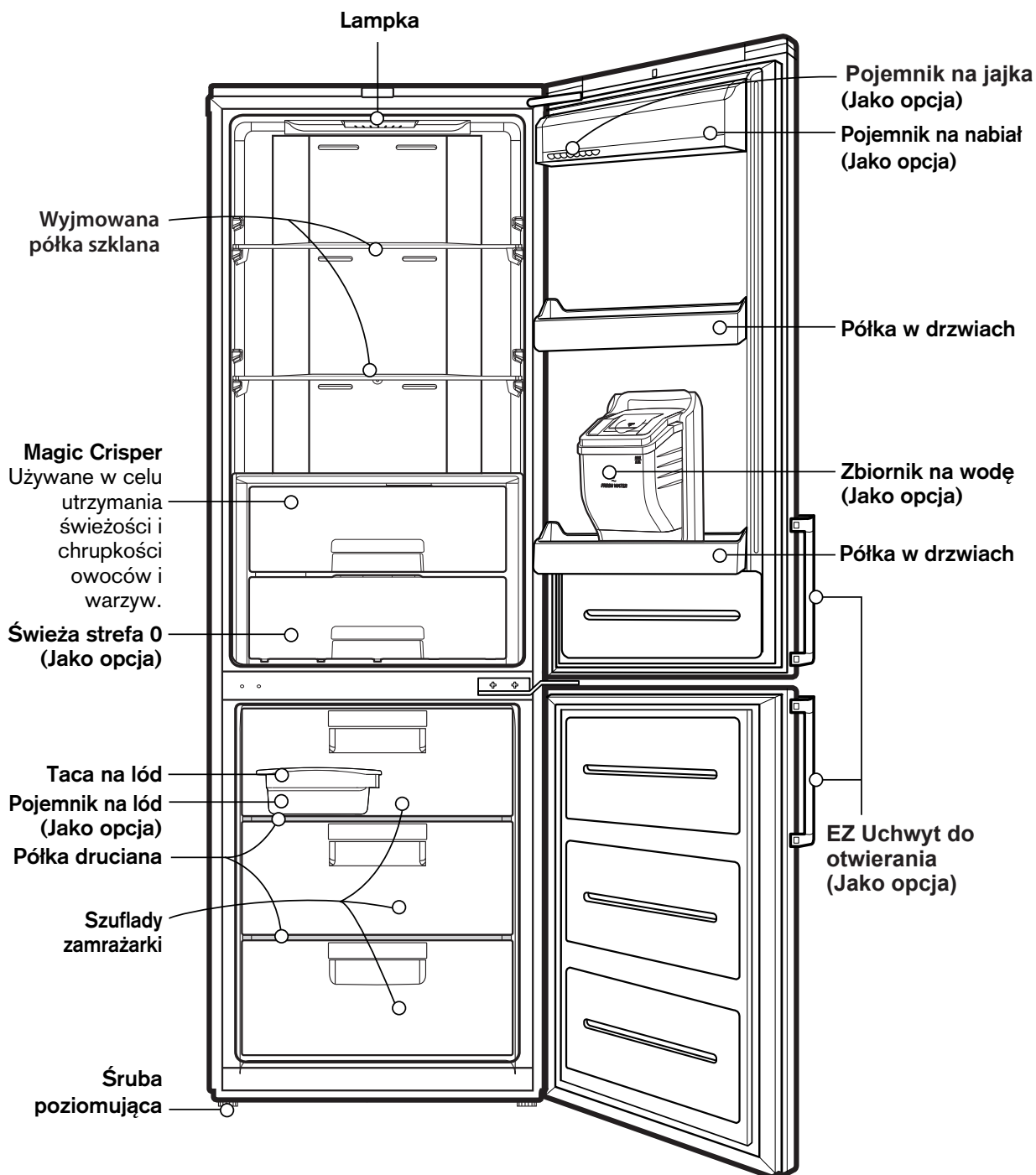
**Uwaga**

Instrukcja obsługi jest wspólna dla kilku urządzeń. Niektóre elementy nie występują we wszystkich modelach i zaznaczone są jako OPCJA.

Opis części

Nazwa modelu : GB5234****

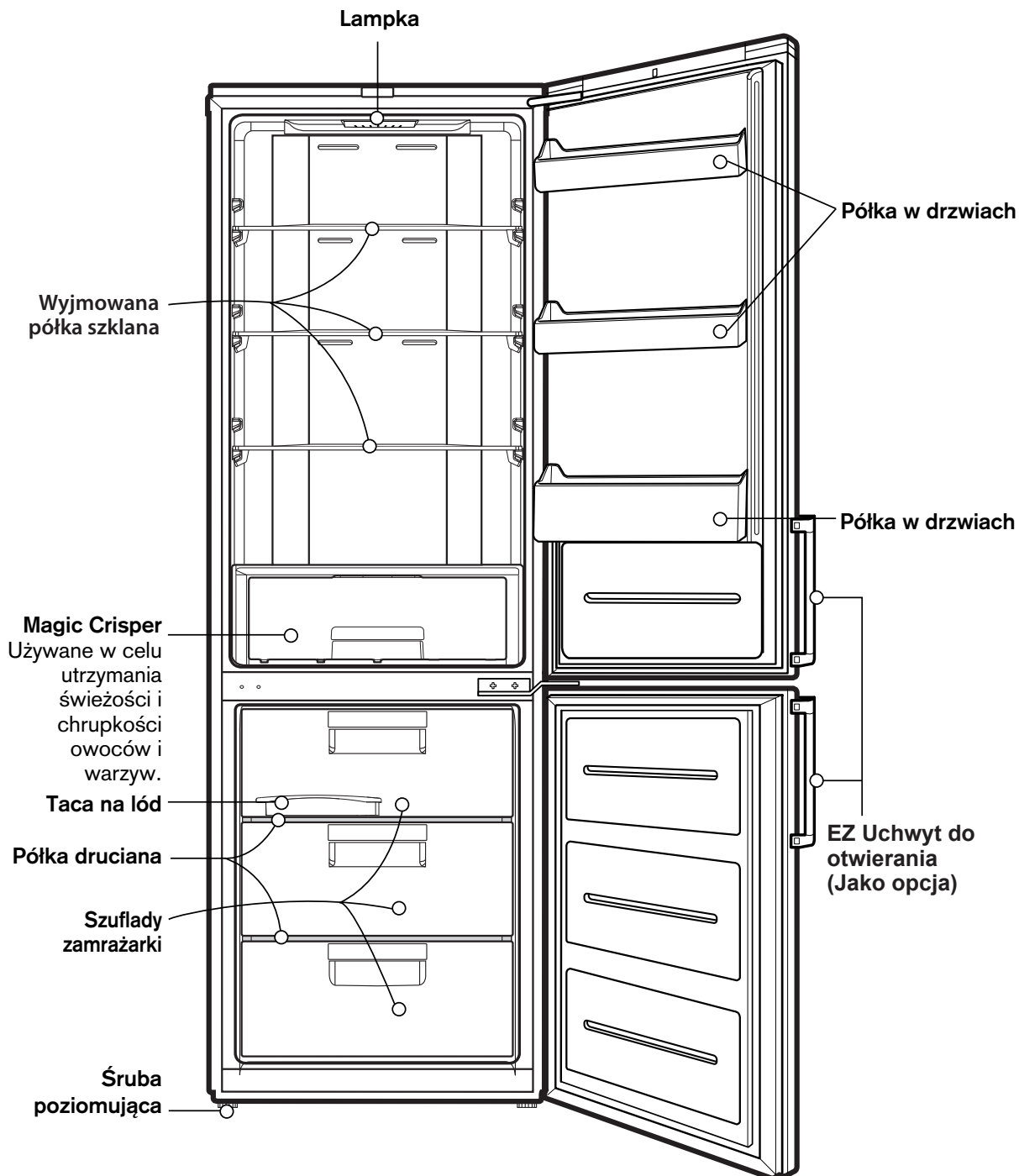

Uwaga

Instrukcja obsługi jest wspólna dla kilku urządzeń. Niektóre elementy nie występują we wszystkich modelach i zaznaczone są jako OPCJA.

Instalowanie

- Wybierz odpowiednie miejsce.
Umieść chłodziarko-zamrażarkę w najdogodniejszym miejscu do użytkowania.
- Unikaj ustawiania urządzenia w pobliżu źródeł ciepła, w miejscach bezpośrednio nasłonecznionych lub wilgotnych.
- Aby urządzenie działało skutecznie, należy zapewnić prawidłową cyrkulację powietrza wokół chłodziarko-zamrażarki. Jeśli ustawiasz chłodziarko-zamrażarkę we wnęce w ścianie, należy zachować odstęp przynajmniej 5 cm ponad urządzeniem.
- Aby uniknąć drgań, należy wypoziomować urządzenie. W razie potrzeby można skompensować nierówności podłoża przy pomocy śrub poziomujących.
Przód urządzenia powinien być nieco podniesiony względem ściany tylnej, aby ułatwić zamykanie drzwi.
Śruby poziomujące można łatwo przekręcać po nieznacznym uniesieniu obudowy.
Aby podnieść urządzenie-przekręć śruby poziomujące w kierunku przeciwnym do ruchu wskazówek zegara (↻), a w celu obniżenia urządzenia-przekręć je w kierunku zegarowym (↻).
- Dokładnie umyj chłodziarko-zamrażarkę i zetrzyj wszelki kurz, który nagromadził się podczas transportu.
- Zamontuj elementy wyposażenia, np. pojemnik na kostki lodu itp. we właściwych miejscach. Elementy są fabrycznie pakowane, aby ochronić je przed ewentualnym uszkodzeniem podczas transportu.
- Włóż wtyczkę kabla zasilającego do gniazdka ściennego. Nie przyłączaj kilku urządzeń do tego samego gniazdka.

Tylko dla niektórych modeli:

- Aby zapewnić prawidłową cyrkulację powietrza wokół urządzenia, należy pozostawić odpowiednią ilość miejsca po bokach, z góry i z tyłu chłodziarko-zamrażarki. W tym celu umieść tuleje dystansowe w górnych rogach z tyłu urządzenia, tak jak pokazano na Rys. 1.
Tuleje (2) znajdują się w szufladzie wewnątrz komory chłodziarki.

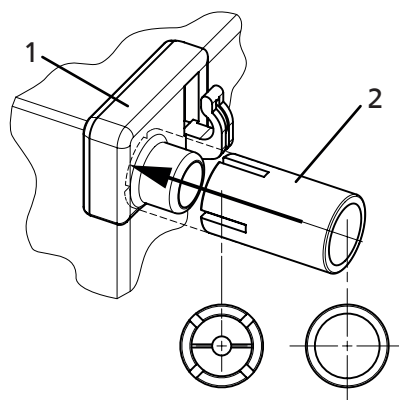

Rys. 1. Nałóż tuleje (2) na narożnik (1) i dociśnij do końca.

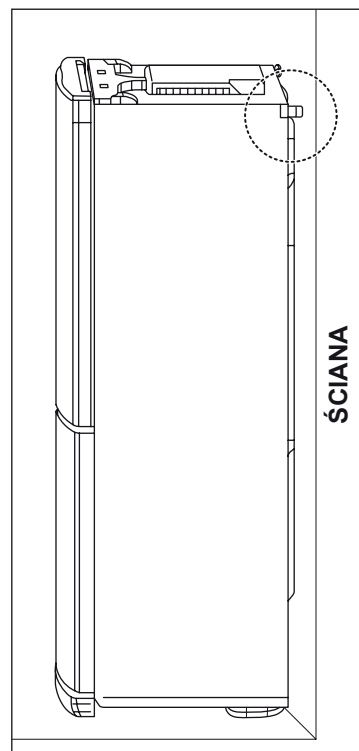

Rys. 2. Dosuń lodówkę do ściany.

Zakres użytkowania

To urządzenie jest przeznaczone do użytku w gospodarstwie domowym oraz do podobnych zastosowań, np.

- w pomieszczeniach kuchennych dla personelu w sklepach, w biurach i innych miejscach pracy;
- w gospodarstwach rolnych, a także do użytkowania przez klientów w hotelach, motelach i w innych środowiskach mieszkalnych;
- w pensjonatach;
- a także do zastosowań w gastronomii i podobnych zastosowań niedetalicznych.

Uruchomienie

Po zainstalowaniu chłodziarko-zamrażarki odczekaj 2-3 godziny w celu ustabilizowania się normalnej temperatury roboczej i dopiero później wkładaj do niej świeże i mrożone artykuły żywnościowe. W razie odłączenia wtyczki kabla zasilającego z gniazdka, odczekaj 5 minut przed ponownym uruchomieniem.

Teraz Twoja chłodziarko-zamrażarka jest gotowa do użytku.

Uwaga

Nie należy ruszać lodówki podczas działania lodówki.

Kompresor może wydawać tymczasowy grzechoczący dźwięk.

(Jest to normalne i nie ma wpływu na działanie i żywotność kompresora.

Grzechotanie ustanie po pewnym czasie).

Klasa klimatyczna

Urządzenie przystosowane jest do pracy w ograniczonym zakresie temperatury otoczenia, w zależności od strefy klimatycznej. Nie wolno użytkować urządzenia w temperaturach przekraczających ten zakres. Klasa klimatyczna każdego urządzenia podana jest na etykiecie z opisem technicznym znajdującej się wewnątrz komory lodówki.

Klasa	Symbol	Zakres temperatury otoczenia °C
Rozszerzona Umiarkowana	SN	+10 ~ +32
Umiarkowana	N	+16 ~ +32
Podzwrotnikowa	ST	+16 ~ +38
Tropikalna	T	+16 ~ +43

Regulacja temperatury

Twoja chłodziarko-zamrażarka posiada przyciski umożliwiające regulowanie temperatury w komorze chłodziarki i w komorze zamrażarki.

Wyświetlacz do regulowania temperatury

Regulacja temperatury oraz funkcje wyświetlacza urządzenia

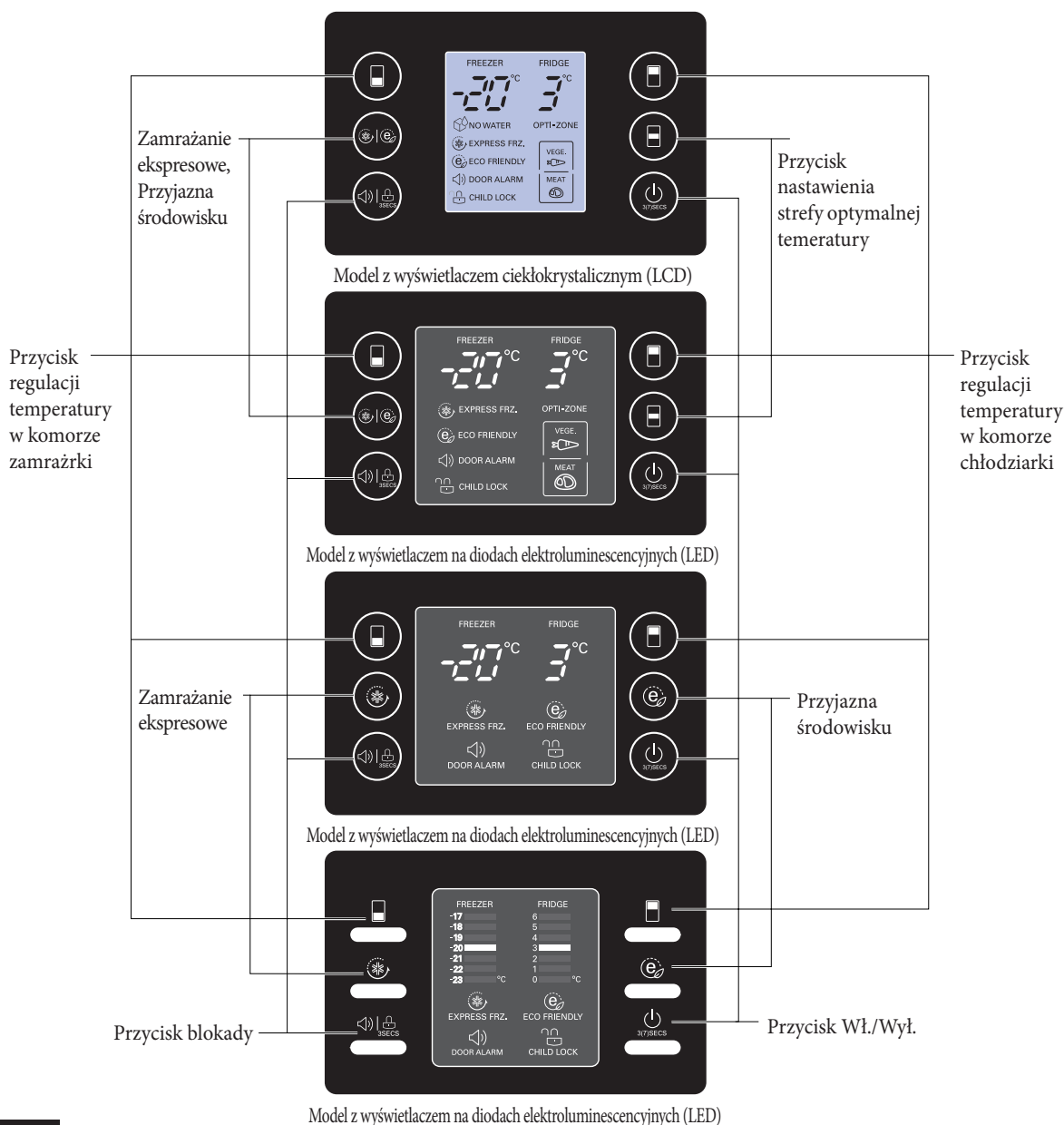

Uwaga

Wszystkie funkcje regulacyjne w modelu z wyświetlaczem ciekłokrystalicznym realizuje się naciskając odpowiednie przyciski.

Wyświetlacz do regulowania temperatury

Regulacja temperatury oraz funkcje wyświetlacza urządzenia

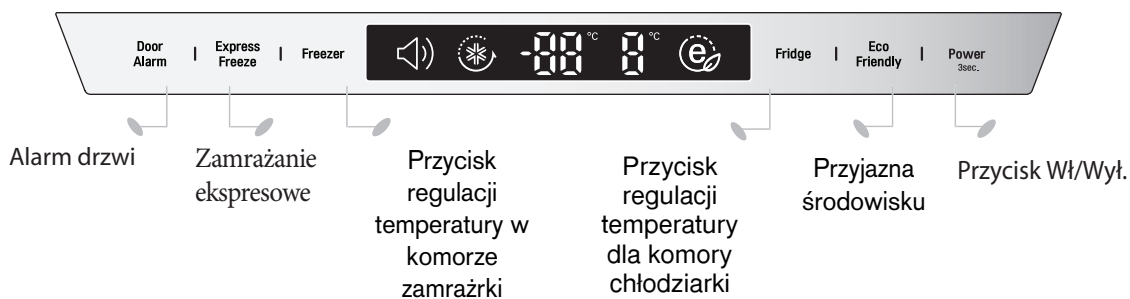
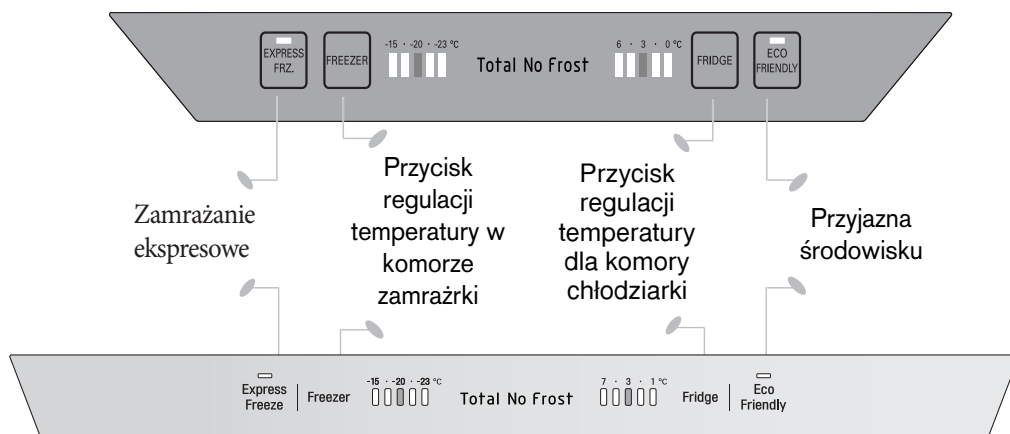

Regulowanie temperatury w komorze chłodziarki i w komorze zamrażarki

- Początkowo temperatura w komorze zamrażarki oraz chłodziarki jest ustawiona odpowiednio na -20°C i $+3^{\circ}\text{C}$.

Teraz możesz wyregulować temperaturę w komorach według potrzeb.



Model z wyświetlaczem ciekłokrystalicznym (LCD)



Model z wyświetlaczem na diodach elektroluminescencyjnych (LED 88)

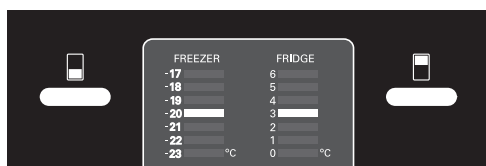

Model z wyświetlaczem na diodach elektroluminescencyjnych (LED BAR)

< Typ zewnętrzny >



< Typ wewnętrzny >

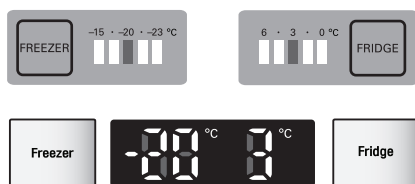

Uwaga

Rzeczywista temperatura wewnątrz komory zmienia się zależnie od temp. przechowywanych artykułów żywnościowych, dlatego wyświetlana temperatura odpowiada temperaturze docelowej, a nie temperaturze rzeczywistej we wnętrzu komory. W okresie początkowym chłodzenie działa słabiej. Należy wyregulować temperaturę w sposób podany powyżej, po przynajmniej 2-3 dniach użytkowania.

OPTI TEMP ZONE

- Po naciśnięciu tego przycisku można przechowywać warzywa, owoce (wymagające stosunkowo niskiej temperatury przechowywania) i inne artykuły żywnościowe, np. mięso przeznaczone do rozmrożenia.

Sposób użycia

- Możesz wybierać optymalny zakres temperatury zależnie od rodzaju przechowywanych artykułów żywnościowych.

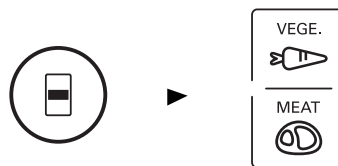

- Dwa stopnie wyboru temperatury: dla warzyw, owoców (2°C) oraz mięsa i ryb (-1°C)
- Warzywa oraz produkty przechowywane wymagające dużej wilgotności powietrza (np. ryby, mięso) mogą być bardziej świeże w zależności od odpowiedniego ustawienia temperatury komory OPTI oraz ustawień komory OPTI.
- Gdy świeci się lampka przycisku "VEGE", strefa OPTI ochładza komorę.
- Temperatura komory utrzymuje się w zakresie -2°C ~ 3°C , niezależnie od temperatury otoczenia. Komora ta, jest strefą temperatury specjalnej.

OPTI-ZONE



Zamrażanie ekspresowe

- Proszę wybrać tę funkcję dla szybkiego zamrażania.
- Funkcja ta jest stosowana, jeśli chcesz szybko zamrozić wkładane artykuły żywnościowe. Naciśnij raz przycisk Express Frz. (Szybkie zamrażanie), a zapali się kontrolka i uruchomiona zostaje funkcja szybkiego zamrażania.
- Proces Express Frz. trwa około 3/4 godzin. Po zakończeniu tego procesu urządzenie automatycznie powraca do poprzedniego ustawienia temp. Jeśli chcesz zatrzymać proces szybkiego zamrażania, naciśnij po raz drugi przycisk Express Frz.-zgaśnie lampka kontrolna i proces Express Frz. zostanie zatrzymany a urządzenie powróci do poprzednich ustawień temperatury.



< Typ zewnętrzny >



< Typ wewnętrzny >



- Po włączeniu funkcji Express Frz. symbol strzałki pozostanie w układzie "włączone" (ON) po 4-krotnym pulsowaniu w chwili włączenia.

Przyjazna środowisku

- Funkcja jest użyteczna np. gdy wyjeżdżasz na wakacje, powoduje ona przełączenie lodówko-zamrażarki zostaje przełączona w tryb jak najmniejszego zużycia energii.
- Naciśnięcie przycisku "ECO FRIENDLY" powoduje uruchomienie pracy w trybie oszczędności, co sygnalizuje lampka kontrolna "ON", a powtórne naciśnięcie tego przycisku wyłącza ten tryb pracy.

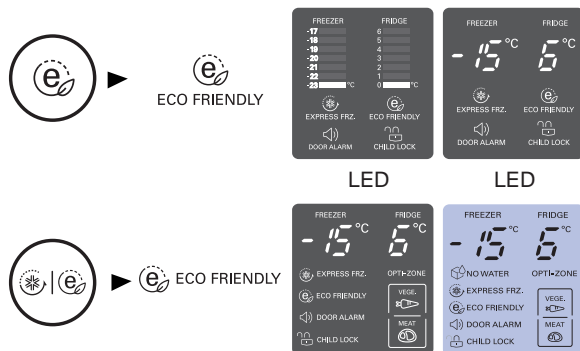

< Typ zewnętrzny >



< Typ wewnętrzny >



Uwaga

Jeżeli włączony jest tryb "Przyjazna Środowisku" (Eco Friendly)-"ON" inne przyciski nie będą działać. Po powrocie, wyłącz funkcję, tak aby inne przyciski działały, a urządzenie powróciło do poprzednio ustawionej temperatury.

Auto-test

- Ta funkcja automatycznie wykrywa uszkodzenie jeśli podczas eksploatacji urządzenia zostanie zauważona nieprawidłowość jego działania.
- W razie wystąpienia awarii, jeśli urządzenie nie reaguje na naciśnięcie żadnego przycisku, a wskaźniki działają nieprawidłowo, należy (nie wyłączając zasilania urządzenia) porozumieć się z najbliższym punktem serwisowym.
- Wyłączenie zasilania w takiej sytuacji powoduje, że wykrycie uszkodzonej części urządzenia przez technikę serwisową może zająć znacznie więcej czasu.

Blokada

W przypadku modelu z wyświetlaczem na diodach elektroluminescencyjnych (LED)

- Naciśnięcie przycisku przedstawionego na obrazku poniżej, powoduje wstrzymanie działania pozostałych przycisków.

- Każdorazowe naciśnięcie przycisku blokady (LOCK) powoduje na przemian włączenie i wyłączenie blokady.

(Aby "zablokować" naciśnij przycisk "LOCK" na 3 sekundy.

Aby "odblokować" naciśnij przycisk "LOCK" na 3 sekundy.

- Po włączeniu blokady (LOCK) pozostałe przyciski nie są aktywne.

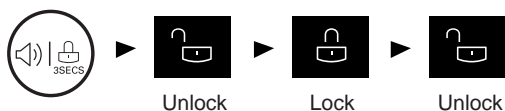

< Typ zewnętrzny >



Wł./Wył. (On/Off)

- Naciśnięcie tego przycisku powoduje włączenie lub wyłączenie lodówki.

- Za każdym naciśnięciem przycisku zasilania ON/OFF urządzenie zostaje włączone (ON) lub wyłączone (OFF).

(Aby "wyłączyć" naciśnij przycisk "ON/OFF" na 3~7 sekundę.

Aby "włączyć" naciśnij przycisk "ON/OFF" na 1 sekundę)

FRESH "0" ZONE (Tylko dla niektórych modeli)

Fresh 0 Zone

Przechowywać wyłącznie mięso  i ryby. 

Przechowywanie w tym miejscu warzyw i owoców, może spowodować ich zamrożenie.

Temperatura dla "Fresh 0 Zone" może zostać zmieniona według poniżej podanych ustawień. Jeżeli temperatura komory chłodziarki ustawiona jest na 6°C, wówczas temperatura Fresh 0 Zone wynosi 4⁰±2⁰C.

Jeżeli temperatura komory chłodziarki ustawiona jest na 3°C, wówczas temperatura Fresh 0 Zone wynosi 0±2⁰C.

Jeżeli temperatura komory chłodziarki ustawiona jest na 0°C, wówczas temperatura Fresh 0 Zone wynosi -3±2⁰C.

Jak zdjąć pokrywę szuflady

Model z kółkami

Przy wyjmowaniu szuflady na warzywa, pociągnąć najpierw, a następnie podnieść.

- Lekko podnieść przód pokrywy szuflady i pociągnąć w swoją stronę.
- Lekko przechylić pokrywę szuflady na jedną ze stron.
- Wyciągnąć pokrywę szuflady

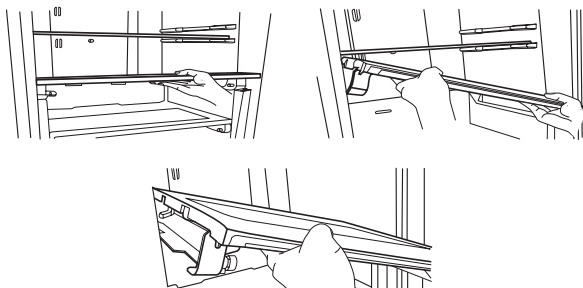

Vita Light (Jako opcja)

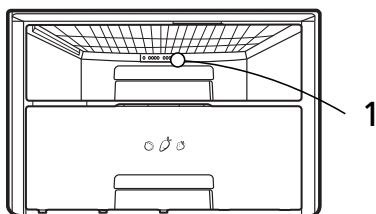

1. Lampka LED działa automatycznie przez cały dzień. Dzięki niej warzywa ulegają fotosyntezie. Diody Vita Light znajdują się z tyłu szuflady na warzywa.

- Oglądanie wyjścia lasera przy pomocy niektórych instrumentów optycznych przeznaczonych do oglądania obiektów odległych (np. teleskopów oraz lornetek) może spowodować zagrożenie dla oczu.
- Diody LED będą działać automatycznie. Nie należy ich odkrywać. Jeżeli wystąpił jakikolwiek problem z diodami LED skontaktuj się z serwisem.

Uwaga

• Wykonywanie procedur sterowania, regulacji lub jakichkolwiek innych niż podane w instrukcji, może być przyczyną wystawienia się na niebezpieczne promieniowanie.

Jak wyjąć szufladę na warzywa

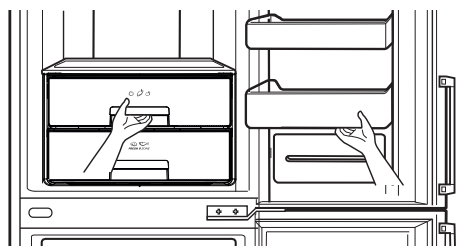

Podnieś i wyjmij dolny kosz z drzwi. Pociągnij szufladę do końca, następnie delikatnie ją podnieś i wyjmij na zewnątrz.

Jak wyjąć szufladę na warzywa lub szufladę strefy OPTI (Jako opcja)

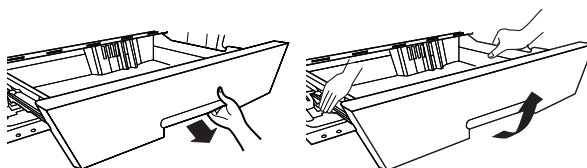

Dla modeli z szynami

Przy wyjmowaniu szuflady na warzywa oraz szuflady strefy opti, pociągnij szufladę na warzywa w swoją stronę, a następnie podnieś ją obiema rękoma.

Sygnal otwartych drzwi

- Gdy drzwi lodówki będą przez chwilę otwarte, będzie można usłyszeć dźwięk ostrzegawczy. Jeśli sygnał alarmowy nie wyłączy się pomimo zamknięcia drzwi-należy skontaktować się z najbliższym punktem serwisowym.
- Można wybrać opcję wł./wył. alarmu drzwiczek poprzez krótkie naciśnięcie przycisku alarmu drzwiczek.



Wytwarzanie lodu

- Wyjmij kostkarkę do lodu, napełnij ją wodą, po czym włóż z powrotem do zamrażarki.

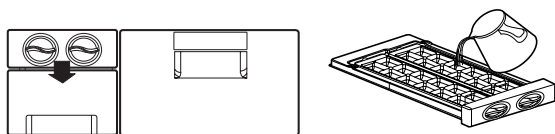

- Lód będzie wpadał do pojemnika, po obroceniu jego uchwytu



- Można wytwarzać lód jak też używać tej przestrzeni jako miejsca na przechowywanie zamrożonej żywności.

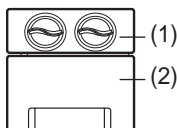

Uwaga

- Obrót uchwytu oddzielania lodu przed jego całkowitym zamrożeniem może spowodować, że do pojemnika wpłynie woda razem z lodem.
- Wyciągnij lód z pojemnika do użycia, ale nie napełniaj go wodą, gdyż może ona zamrznąć. Pojemnik na lód może przymarznąć, po czym ulec uszkodzeniu
- Po zapełnieniu pojemnika, lód będzie wypadał na zewnątrz. Uważaj, aby nie przepełnić pojemnika na lód.

Wytwarzanie lodu

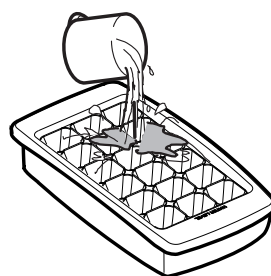

- Wyjmij pojemnik z tacą na lód. Napełnij tacę wodą i włóż ją z powrotem.
- Można umieścić pojemnik z tacą na lód w górnej lub środkowej szufladzie komory zamrażarki.

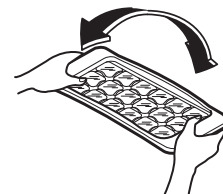

- Jeżeli kostki lodu są potrzebne szybko, włączyć 'EXPRESS FRZ.'.
- Aby usunąć kostki lodu, należy przytrzymać tacę na rogach i delikatnie ją skrócić.

WSKAZÓWKA

Aby łatwo usunąć kostki lodu, polej tacę wodą.

Rozmrażanie

- Rozmrażanie przebiega automatycznie.
- Woda z rozmrażania spływa do rynienki i odparowuje automatycznie.

Dozownik wody (jako opcja)

Części składowe

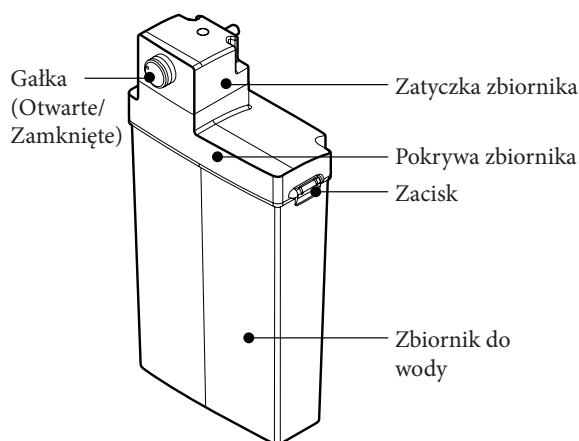
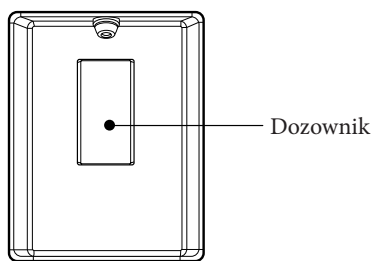

Napełnianie ZBIORNIKA WODY

1. Przekręć gałkę, aby zwolnić zaczep zbiornika. Wyciągnij zbiornik wraz z pokrywą i zatyczką zbiornika
Po odblokowaniu zacisku, zdejmij pokrywę i napełnij go pitną wodą
2. Po napełnieniu, zamocuj pokrywę i zablokuj zacisk.
3. Gdy urządzenie nie jest używane przez długi czas lub będzie używane po raz pierwszy, należy napełnić zbiornik wodą powyżej pojemności ¾, ze względu na wypełnienie układu doprowadzającego wodę do dozownika.

Dozownik wody (jako opcja)

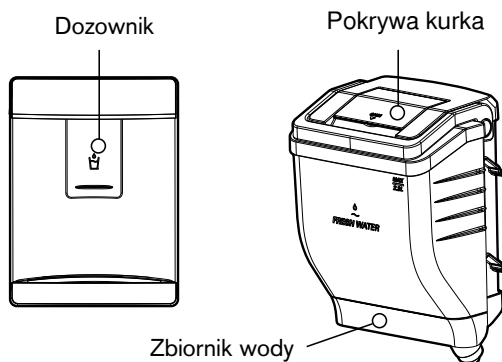

Napełnianie ZBIORNIKA WODY

Jak wyjąć pojemnik na wodę

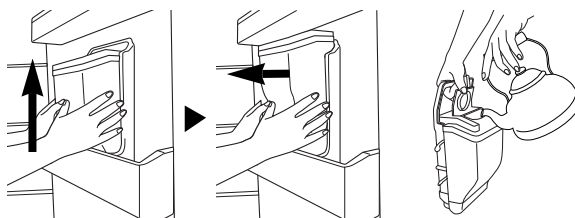

- Aby go zamocować, należy wykonać procedurę w odwrotnej kolejności
- Należy uważać, aby nie nacisnąć na zawór.
- Podczas montowania zbiornika na wodę w drzwiach należy uważać, aby wykonać to prawidłowo.

1. Wyciągnij pojemnik na wodę. Następnie otwórz zatyczkę.
2. Można nalać 2,3 litra wody.
3. Następnie napełnij wodą. Zamknij pokrywę kurka.

Napełnianie butelki PET'fIU_c`cdWUŁ

Korzystając z butelek z wodą, można podłączyć zatyczkę zbiornika do zwyczajnej butli z wodą i używać jej zamiast dołączonego zbiornika.

1. Przekręć zatyczkę zbiornika w prawą stronę, aby odłączyć ją od zbiornika. Otwórz butelkę wody i umieść rurkę w butelce.

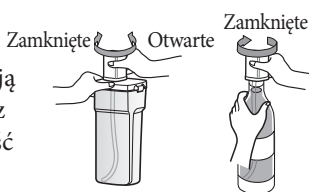

2. Zamontuj butelkę za pomocą zatyczki zbiornika (wysokość butelki od 300 mm do 350 mm). Zmień położenie przechyłanego koszyka. Niektóre typy nie są kompatybilne.

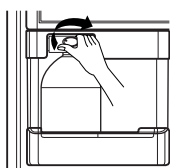

3. Zamocuj butelkę wody w pojemniku w drzwiach, nasepnie przekręć pokrętło aby zablokować zaczep.

Korzystanie z dozownika

1. Naciśnij szklanką lub filiżanką dźwignię dozownika.
2. Gdy dźwignia dozownika jest naciśnięta, podawana jest woda.
3. Odsunięcie szklanki lub filiżanki od dźwigni dozownika powoduje wyłączenie podawania wody.
4. Hałas po dozowaniu oznacza pochłanianie wody, która pozostała w rurce.

Uwaga

- Używaj wody pitnej, niegazowanej.
 - ▲ Jeśli użyjesz napojów gazowanych, mleka oraz soków owocowych, wody gruntowej (zawierającej Ca, Mg, Si itp.) lub wody niefiltrowanej, możesz spowodować nieprawidłowe działanie bądź też całkowite zablokowanie układu doprowadzania wody.
- Jeśli napełniasz zbiornik wodą gotowaną, odczekaj aż gorąca woda ostygnie, zanim umieścisz ją w lodówce.
 - ▲ Gorąca woda może również stać się przyczyną nieprawidłowego funkcjonowania lodówki.
- Podczas instalacji zbiornika wodnego w lodówce, należy zamontować zatyczkę do obudowy, natomiast gałka bezpieczeństwa powinna wskazywać "CLOSE".
 - ▲ Jeśli zbiornik na wodę nie będzie poprawnie zamontowany, dozownik może nie pracować poprawnie lub też mogą powstać wycieki wody.
- Jeśli chcesz wyjąć zbiornik celem jego napełnienia lub czyszczenia, należy złapać i pociągnąć górną część zbiornika na wodę, a pokrętło bezpieczeństwa powinno wskazywać położenie "OPEN".

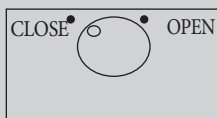

Półka na butelki

Nazwa modelu : GB7143****

•Na tej półce butelki można przechowywać w pozycji ukośnej.

W przypadku nie używania półki, można ją odwrócić i umieścić pod półką. Pozwala to zaoszczędzić miejsce.

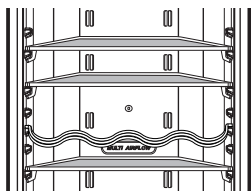

Przykład : Półka na wino przygotowana do wykorzystania

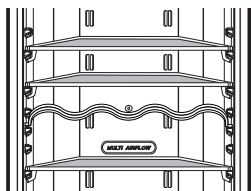

Przykład : Półka na wino nie jest używana

Nazwa modelu : GB7138****

•Butelki mogą być przechowywane poprzecznie w tym uchwycie.

Można wtedy odwrócić szynę i umieścić ją na pokrywie szuflady

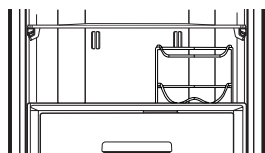
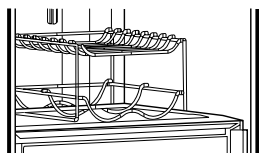

Półki Szklane

1. Podnieś przednią część zdejmowanej półki szklanej.
2. Pociągnij wyjmowaną półkę szklaną w stronę drzwiczek o około 11 cm ~ 14 cm.
3. Lekko przechyl szklaną półkę w jedną stronę.
4. Wymij szklaną półkę

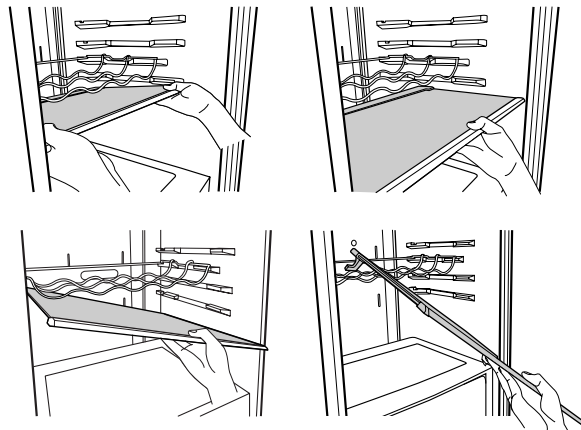

Komora zamrażarki

Jeżeli w zamrażarce zostanie umieszczona duża ilość żywności:

1. górną szufladę komory zamrażarki - należy wyjąć zestaw do wytwarzania lodu, a żywność układać bezpośrednio na drucianej półce;
2. środkową szufladę komory zamrażarki należy wyjąć, a żywność należy układać bezpośrednio na drucianej półce. Komora zamrażarki zaopatrzona jest w druciane półki, aby zapewnić jak największą objętość składowania. Komora zaopatrzona jest również w szufladę umożliwiającą przechowywanie wilgotnego mięsa i żywności w stanie półpłynnym.

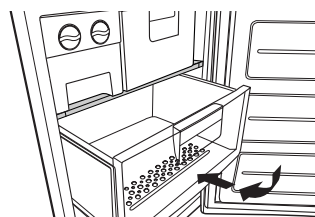

Maksymalna wydajność chłodziarki

Jeśli w komorze znajdują się już produkty spożywcze, proszę ustawić zamrażarkę na najniższą temperaturę (-23°C) i nacisnąć na przycisk „Express frz“ („Ekspresowe zamrażanie“) kilka godzin przed umieszczeniem świeżych produktów w zamrażalniku, aby uzyskać maksymalną zdolność zamrażania. Z reguły 7-godzinne wyprzedzenie jest wystarczające.

Automatyczna kostkarka do lodu

▲ OSTRZEŻENIE

Niebezpieczeństwo wystąpienia uszkodzeń ciała

NIE WOLNO wkładać rąk do pracującej kostkarki do lodu. Może to spowodować trwałe obrażenia ciała.

INSTRUKCJA OBSŁUGI

Nowo zainstalowana lodówka może potrzebować od 12 do 24 godzin, zanim zacznie wytwarzać lód.

Dźwignia wykrywania lodu

Przełącznik zasilania

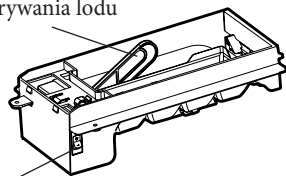

Kostkarka do lodu

1. Automatyczna kostkarka do lodu wytwarza na raz 8 kostek lodu oraz 50~60 na dzień. Ilość ta może różnić się w zależności od temperatury otoczenia, częstości otwierania drzwi, wypełnienia zamrażalnika. Itp.
2. Wyrzuc kilka pierwszych pojemników lodu, aby przewody wodne mogły zostać oczyszczone.
3. Wytwarzanie lodu zatrzymuje się, gdy pojemnik jest pełny.
4. Jeżeli automatyczna kostkarka do lodu nie jest używana, ustaw przełącznik w pozycji OFF. Aby ponownie włączyć automatyczną kostkarkę do lodu, ustaw przełącznik w pozycji ON.
5. Jeśli lód nie jest często wykorzystywany, stare kostki lodu staną się mętne, bez smaku i skurczone.

Uwaga

Dźwięk towarzyszący spadaniu lodu do pojemnika jest zjawiskiem normalnym.
Nie jest spowodowany uszkodzeniem produktu.

▲ OSTRZEŻENIE

- Jeśli lód nie jest często wykorzystywany, stare kostki lodu staną się mętne, bez smaku i skurczone.
- Nie przechowuj lodu (kostek) dłużej niż dwa tygodnie.

KIEDY POWINIEM WYŁĄCZYĆ KOSTKARKĘ DO LODU (USTAWIENIE 0) (OFF).

- Gdy źródło wody zostanie wyłączone na kilka dni.
- Jeśli pojemnik na lód zostanie wyjęty na dłużej niż minutę lub dwie.
- Gdy lodówka nie będzie używana przez kilka dni.

PRZYGOTOWANIE DO WAKACJI

- Ustaw przełącznik kostkarki do lodu w pozycji (0) (OFF) i zamknij dopływ wody do lodówki.

Zbiornik na wodę

Woda i lód bez przyłączenia rur

Aby skorzystać z funkcji automatycznego wytwarzania lodu, możesz użyć wody z pojemnika, bez konieczności przyłączenia rury z wodą do lodówki.

Demontaż (czyszczenie)

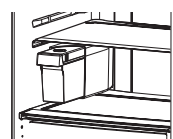

<Rys. A>

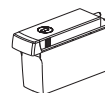

<Rys. B>

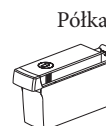

Półka

<Rys. C>

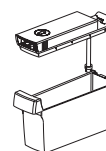

<Rys. D>

- W celu napełnienia zbiornika wody, pociągnij pokrywę na górze chwytając po bokach, aby go otworzyć, jak pokazano na (1).

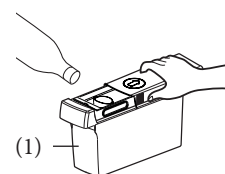

- W czasie ponownego montażu zbiornika na wodę, wepchnij go, aż wskazana linia będzie się pokrywała z otworem, jak pokazano na (2).
Automatyczna kostkarka do lodu nie będzie działać, jeśli pojemnik na wodę nie zostanie zainstalowany prawidłowo.

W tym momencie w oknie wyświetlacza będzie pokazany sygnał "NO WATER" (brak wody).

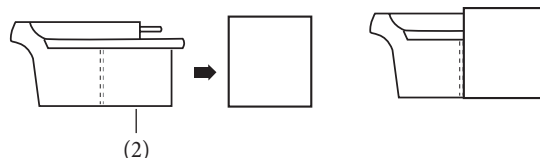

Wskaźnik NO WATER (brak wody)

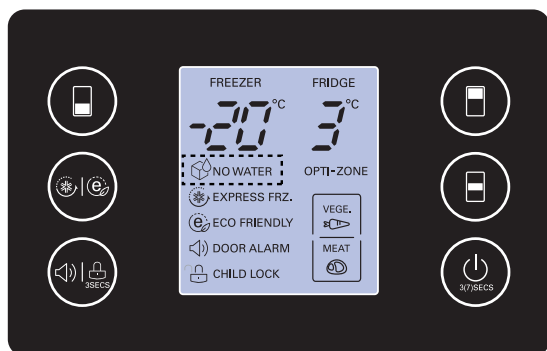

- Znak brak wody (NO WATER) pojawia się na wyświetlaczu, jeśli zbiornik wody nie jest zainstalowany w lodówce lub nie ma w nim wody.
- Znak NO WATER zniknie z wyświetlacza po napełnieniu zbiornika wodą i ponownym zainstalowaniu go w lodówce. Jeżeli zainstalowany zbiornik jest pusty, znak NO WATER zniknie na chwilę z wyświetlacza a następnie pojawi się ponownie.
- Dźwięk towarzyszący spadaniu lodu do pojemnika jest zjawiskiem normalnym. Także po dozowaniu może występować hałas, spowodowany pracą pompy.

Uwaga

- Nie używaj zbyt dużej siły w czasie montażu lub demontażu zbiornika na wodę, ponieważ może dojść do jego uszkodzenia.
- Funkcja automatycznego wytwarzania lodu nie będzie dostępna, jeżeli zbiornik na wodę jest pusty.
- Rozmiar kostek lodu może być mniejszy, jeśli w zbiorniku na wodę jest mało wody.
- Zalecamy całkowite opróżnienie zbiornika na wodę przed jego ponownym napełnieniem.
- Napełnij zbiornik wodą w ilości do 1,5L.

▲ OSTRZEŻENIE

- Używaj świeżej wody pitnej
- Jeśli użyjesz napojów, mleka oraz soków owocowych lub wody gruntowej (zawierającej Ca, Mg, Si itp.) lub wody niefiltrowanej, może to spowodować awarię.
- Jeśli napełniasz zbiornik wodą, odczekaj aż gorąca woda ostygnie, zanim umieścisz ją w lodówce.
- Gorąca woda może spowodować nieprawidłowe działanie.
- Nie pozwól dzieciom na użytkowanie zbiornika na wodę, ponieważ może on być ciężki.

Przechowywanie żywności

▲ UWAGA

- Nie przechowywać w urządzeniu produktów żywnościowych, które szybko psują się w niskich temperaturach, np. bananów, melonów.
- Przed umieszczeniem ciepłej żywności w urządzeniu, należy schłodzić potrawę. Umieszczenie ciepłej żywności w chłodziarko-zamrażarce może spowodować zepsucie innych artykułów żywnościowych i prowadzi do podwyższenia zużycia energii elektrycznej.
- Przy przechowywaniu żywności w urządzeniu warto używać pojemników z pokrywkami, przeciwdziałają to utracie wilgotności i pozwala zachować dłużej smak oraz wartości odżywcze potraw.
- Nie zasłaniać przechowywanymi artykułami otworów wentylacyjnych. Swobodna cyrkulacja chłodnego powietrza pozwala na utrzymanie równomiernej temperatury w komorach chłodziarko-zamrażarki.
- Nie otwierać zbyt często drzwi komór. Przy otwieraniu drzwi ciepłe powietrze przedostaje się do komory chłodziarko- zamrażarki powodując podwyższenie temperatury w komorze.
- Nigdy nie należy wkładać na półki, w drzwiach zbyt dużej ilości artykułów żywnościowych, ponieważ może to utrudnić zamykanie drzwi.
- Nie wolno przechowywać w komorze zamrażarki żadnych szklanych butelek. W wyniku zamrożenia zawartości może nastąpić rozsadzenie butelki.
- Nie wolno zamrażać ponownie raz rozmrożonych produktów żywnościowych. Powoduje to utratę walorów smakowych i wartości odżywczych oraz może spowodować zatrucie pokarmowe
- Nie wolno przechowywać w urządzeniu produktów farmaceutycznych, preparatów naukowych ani innych produktów psujących się w temperaturze panującej w komorze.
Nie wolno przechowywać w urządzeniu produktów, które wymagają zachowania ścisłego reżimu kontroli temperatury.
- Jeśli zachodzi potrzeba szybkiego zamrożenia nowego produktu żywnościowego, produkt należy włożyć do środkowej szuflady komory zamrażarki i nacisnąć przycisk Express Frz.
- Aby zapewnić poprawną cyrkulację powietrza w zamrażarce należy wsunąć szuflady do samego końca.

Jak zaoszczędzić energię elektryczną?

- Należy zamykać lodówko-zamrażarkę w jak najkrótszym czasie.
- Zbyt duża ilość przetrzymywanego jedzenia jest niewskazana. Odpowiednia ilość wolnego miejsca pozwala na swobodną cyrkulację powietrza;
- Nie nastawiać temperatury na niższą, niż jest to wymagane. Nie układać pożywienia w pobliżu czujnika temperatury. Należy zachować od nich odstęp co najmniej 5mm
- Nie umieszczać ciepłego jedzenia w lodówce. Może to spowodować uszkodzenie lodówki oraz zepsucie się innych produktów. Schłodzenie ciepłego pożywienia wymaga zużycia dodatkowej energii;
- Nie blokować otworów wentylacyjnych. Swobodna cyrkulacja powietrza utrzymuje stałą temperaturę lodówko-zamrażarki;
- Nie otwierać drzwi zbyt często. Z każdym otwarciem drzwi wpuszczamy ciepłe powietrze, które zwiększa ustaloną temperaturę
- Konfiguracja półek, koszyków i szuflad dostarczonych przez producenta jest optymalna pod względem oszczędzania energii.

Informacje ogólne

Przerwy w dostawie prądu

• Trwająca 1-2 godziny przerwa w dostawie prądu nie spowoduje zepsucia przechowywanych w urządzeniu produktów żywnościowych. Należy unikać zbyt częstego otwierania i zamykania drzwi w takiej sytuacji.

Przeprowadzka

• Wyjmij wszystkie produkty żywnościowe z chłodziarko-zamrażarki i dobrze zabezpiecz wszystkie ruchome elementy wyposażenia taśmą samoprzylepną.

• Przed przeniesieniem chłodziarko-zamrażarki wkręć do oporu śruby poziomujące. W przeciwnym razie śruby mogą spowodować porysowanie podłogi lub uniemożliwić przesunięcie urządzenia.

Rurka przeciwdziałająca skraplaniu

• Rurka anty-kondensacyjna jest zainstalowana wokoło czołowej strony lodówki i zamrażarki, jak również przegrody pomiędzy komorą chłodziarki a komorą zamrażarki celem zapobiegnięcia pojawiania się kropli wilgoci.

• Zaraz po zainstalowaniu oraz w przypadku gdy temperatura otoczenia jest wysoka, może się wydawać, że chłodziarko-zamrażarka jest rozgrzana, ale jest to zjawisko normalne.

Rurka przeciwdziałająca skraplaniu

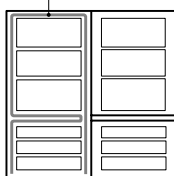

Przełożenie drzwi

• Konstrukcja tej chłodziarko-zamrażarki pozwala na przełożenie zawiasów drzwi, dzięki czemu drzwi można otwierać na lewą lub na prawą stronę, zależnie od układu kuchni.

UCHWYTY DRZWI (modele 2-tone)

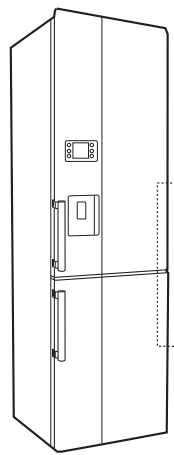

• W przypadku chęci posiadania dodatkowych rączek do dwukolorowych drzwi, proszę skontaktować się z dostawcą oraz zapytać w jaki sposób je nabyć. Dodatkowe rączki będą dostarczane za dodatkową opłatą

▲ UWAGA

W celu odwrócenia drzwi, należy skontaktować się z przedstawicielem serwisu. Zmiana kierunku otwierania drzwi nie jest objęta gwarancją.

Mycie i czyszczenie

Przed myciem

Upewnij się, czy wtyczka jest wyjęta z gniazdka.

Mycie z zewnątrz, wewnątrz

Umyj zewnętrzną powierzchnię obudowy chłodziarko-zamrażarki miękką szmatką zamoczoną w ciepłej wodzie lub w płynnym detergencie.

W razie użycia detergentu dopilnuj wytarcia środka czyszczącego czystą suchą ściereczką.

Po umyciu

Sprawdź, czy kabel zasilający nie jest uszkodzony, czy wtyczka nie jest przegrzana oraz czy wtyczka jest dobrze włożona do gniazdka ściennego.

▲ OSTRZEŻENIE

Po umyciu urządzenia wodą dopilnuj wytarcia go do sucha szmatką.

Nie używaj żadnych środków ściernych, nafty, benzenu, rozpuszczalnika, roztworu kwasu solnego, wrzącej wody, twardej szczotki itp., ponieważ mogłoby to uszkodzić elementy składowe chłodziarko-zamrażarki.

Tacka

Wytrzyj suchą szmatką wilgoć wokół części drzwiowej oraz wanienkę odpływową.

Zewnętrzne części dozownika wody

Przy pomocy ściereczki wytrzyj zewnętrzną część dozownika oraz podstawkę.

Zbiornik wody

1. Przekręć gałkę, aby otworzyć. Wyciągnij zbiornik na wodę.
2. Po odblokowaniu i zdemontowaniu zacisku, wyczyść i dokładnie spłucz wewnętrzną/zewnętrzną część zbiornika na wodę za pomocą dowolnego środka czyszczącego.

Zbiornik na wodę

Wyczyść i dokładnie spłucz zbiornik na wodę wraz z pokrywką oraz zatyczką, za pomocą dowolnego środka czyszczącego przeznaczonego do czyszczenia przedmiotów mających kontakt z żywnością. W celu umycia rowka pokrywy zbiornika, pomocna może być niewielka szczoteczka.

▲ UWAGA

Nie wyjmuj śrub ani rur z zatyczki zbiornika. Umyj powierzchnię zewnętrzną.

Smart Diagnosis™ (Tylko w wybranych modelach)

W razie wystąpienia problemów z lodówką ma ona możliwość przesyłania danych za pośrednictwem Państwa telefonu do centrum serwisowego LG. Daje to Państwu możliwość rozmowy bezpośrednio z naszymi wykwalifikowanymi specjalistami. Specjalista zarejestruje dane przesyłane z Państwa urządzenia i użyje ich do analizy problemu, zapewniając szybką i skuteczną diagnozę.

Jeśli wystąpią problemy z lodówką, zadzwoń do centrum serwisowego LG. Użyj funkcji Inteligentnej Diagnozy (Smart Diagnosis™) tylko na polecenie przedstawiciela call-center LG. Dźwięki transmisji, które usłyszysz, są normalne i przypominają dźwięki wysydanego faksu.

Funkcja Inteligentnej Diagnozy nie może być włączona, jeśli chłodziarka nie jest włączona do zasilania. Jeśli chłodziarki nie można włączyć, rozwiązanie problemu musi się odbyć bez wykorzystania Inteligentnej Diagnozy.

Zadzwoń najpierw do centrum serwisowego LG. Użyj funkcji Inteligentnej Diagnozy tylko na polecenie przedstawiciela call-center LG.

1. Otwórz drzwi lodówki.



2. Naciśnij i przytrzymaj przycisk "Freezer" przez 3 sekundy.

3 sec.



Uwaga

Jeśli drzwi pozostawały otwarte przez ponad minutę, należy je zamknąć i zacząć ponownie od punktu nr 1.

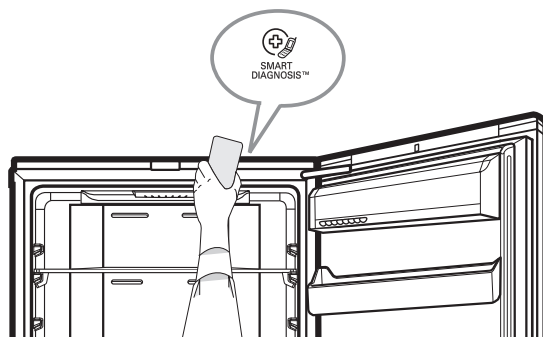

3. Postępując zgodnie z poleceniami operatora, trzymaj mikrofon telefonu blisko ikony «InteligentnaDiagnostyka».
4. Przytrzymaj telefon w jednej pozycji aż do zakończenia dźwięku transmisji danych.
5. Telefon należy trzymać w miejscu, aż transmisja tonów zostanie zakończona. Trwa to około 3 sekundy. Następnie należy wznowić rozmowę ze specjalistą, który pomoże Państwu wykorzystać informację przestaną do analizy.

Uwaga

- Aby uzyskać najlepsze wyniki, nie poruszaj telefonem podczas dźwięków transmisji.
- Jeżeli przedstawicielowi call-center nie uda się otrzymać dokładnego nagrania danych, możesz zostać poproszony, by spróbować jeszcze raz.
- Różnice w jakości połączeń w zależności od regionu mogą wpłynąć na tę funkcję.
- Korzystaj z telefonu domowego dla lepszej wydajności komunikacji, co pozwoli uzyskać lepszą usługę.
- Zła jakość połączenia może spowodować pogorszenie transmisji danych z telefonu do urządzenia, co może spowodować nieprawidłowe działanie Inteligentnej Diagnostyki."

Przed wezwaniem serwisu, sprawdź najpierw poniższą listę kontrolną. Pozwoli to obydwu stronom na zaoszczędzenie czasu jak i zbędnych kosztów. Ta lista obejmuje najczęstsze przypadki awarii, które nie zostały spowodowane przez wady urządzenia i mogą być łatwo usunięte przez użytkownika.

Problem	Możliwe przyczyny
Chłodziarko-zamrażarka nie działa	<ul style="list-style-type: none"> • Wtyczka jest wyjęta z gniazdka sieciowego. Włóż prawidłowo wtyczkę do gniazdka. • Bezpiecznik topikowy instalacji domowej jest spalony lub zadziałał bezpiecznik automatyczny. Sprawdź i/lub wymień bezpiecznik topikowy lub włącz bezpiecznik automatyczny. • Przerwa w dostawie prądu. Sprawdź czy świecą się lampy w mieszkaniu.
Temperatura w komorze chłodziarki lub zamrażarki jest zbyt wysoka	<ul style="list-style-type: none"> • Regulator temperatury nie został ustawiony właściwie. Sprawdź w rozdziale dotyczącym regulacji temperatury. • Urządzenie jest ustawione zbyt blisko źródła ciepła. • Bardzo upalna pogoda - częste otwieranie drzwi komory. • Drzwi pozostawały otwarte przez dłuższy czas. • Opakowanie produktu blokuje zamknięcie drzwi lub swobodny przepływ powietrza przez kanał powietrza w komorze zamrażarki.
Występują wibracje, słychać grzechotanie lub inne dziwne dźwięki	<ul style="list-style-type: none"> • Podłoga, na której ustawiona jest chłodziarko-zamrażarka jest nierówna lub urządzenie stoi niestabilnie. Wyrównaj ustawienie urządzenia dokonując odpowiedniej regulacji śrubą poziomującą. • Z tyłu urządzenia znajduje się jakiś niepotrzebny przedmiot.
Szron lub lód pojawia się na zamrożonych produktach żywnościowych	<ul style="list-style-type: none"> • Drzwi były otwarte zbyt długo lub jakieś opakowanie blokuje zamknięcie drzwi. • Drzwi były otwierane zbyt często lub na zbyt długi okres czasu. • Występowanie szronu wewnątrz opakowania jest zjawiskiem normalnym.
Na obudowie komory skrapla się wilgoć	<ul style="list-style-type: none"> • To zjawisko dość często występuje w wilgotnych miejscach. Wytrzyj obudowę suchym ręcznikiem.
Wilgoć pojawia się wewnątrz komory chłodziarki	<ul style="list-style-type: none"> • Drzwi były otwierane zbyt często lub na zbyt długi okres czasu. • Przy dużej wilgotności powietrza, drzwi zostaną otwarte, powietrze z zewnątrz doprowadza do wnętrza urządzenia wilgoć.
Wewnątrz urządzenia wyczuwa się nieprzyjemny zapach	<ul style="list-style-type: none"> • Żywność o intensywnym zapachu należy zamknąć w pojemniku ze szczelną pokrywą lub dobrze opakować. • Sprawdzić, czy resztki żywności nie rozlały/rozsypany się do wnętrza komory. • Wnętrze komory wymaga umycia. Patrz rozdział dotyczący utrzymywania czystości.

Drzwi nie domykają się prawidłowo

• **Opakowanie produktów żywnościowych uniemożliwia zamknięcie drzwi.**

Przesuń opakowania tak, aby umożliwić zamykanie drzwi.

• **Chłodziarko-zamrażarka nie jest wypoziomowana.**

Wyreguluj ustawienie przy pomocy śrub poziomujących.

• **Podłoga, na której ustawiona jest chłodziarko-zamrażarka jest nierówna lub urządzenie stoi niestabilnie.**

Nieznacznie podnieś przednią ściankę przy pomocy śrub poziomujących.

Lampka wewnątrz komory nie świeci prawidłowo

• **Brak prądu w gniazdku sieciowym.**

• **Jeśli chcesz wymienić lampkę, musisz skontaktować się z przedstawicielem serwisu.**

Brak dozowania wody

• **Zbyt niski poziom wody w zbiorniku.**

Dopełnij zbiornik powyżej poziomu 3,2 l.

Poziom hałasu

MODEL	NOISE(dB)
GB71*****	41
GB52*****	41
GBB53****P*	39
GBB53****F*	38



UTYLIZACJA STARYCH URZĄDZEŃ

- Kiedy do produktu dołączony jest niniejszy przekreślony symbol kołowego pojemnika na śmieci, oznacza to, że produkt jest objęty dyrektywą 2002/96/EC.
- Wszystkie elektryczne i elektroniczne produkty powinny zostać poddane utylizacji niezależnie od odpadów miejskich, z wykorzystaniem przeznaczonych do tego miejsc składowania wskazanych przez rząd lub miejscowe władze.
- Właściwy sposób utylizacji starego urządzenia pomoże zapobiec potencjalnie negatywnemu wpływowi na zdrowie i środowisko.
- Aby uzyskać więcej informacji o sposobach utylizacji starych urządzeń, należy skontaktować się z władzami lokalnymi, przedsiębiorstwem zajmującym się utylizacją odpadów lub sklepem, w którym produkt został kupiony.

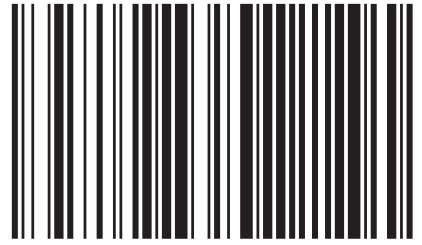

MFL67794802



The model and serial number of the refrigerator is located on the back or one side of the refrigerator. Record it below should you ever need service.

MODEL _____
SERIAL _____

Manufacturer address:

LG Electronics Wrocław Sp. z o.o.,
ul. LG Electronics 1-2, Biskupice Podgórne,
55-040 Kobierzyce, Poland.

Printed in Poland