



MANUAL DE UTILIZARE

Bară de sunet cu woofer încorporat

Vă rugăm să citiți cu atenție acest manual înainte de a utiliza aparatul și să-l păstrați pentru a-l putea consulta ulterior.

NB2530A



MFL68164380

ROMÂNĂ

Informații privind siguranța

1
Să începem



PRECAUTII
RISC DE ELECTROCUTARE NU DESCHIDEȚI



PRECAUȚII: PENTRU A REDUCE RISCUL DE ELECTROCUTARE, NU SCOATEȚI CAPACUL (SAU PARTEA DIN SPATE). ÎN INTERIOR NU EXISTĂ PIESE CARE POT FI MANIPULATE DE UTILIZATOR. PENTRU LUCRĂRI DE SERVICE ADRESAȚI-VĂ PERSONALULUI CALIFICAT.

Acest fulger cu simbolul săgeții încadrat într-un triunghi echilateral este destinat să alerteze utilizatorul cu privire la prezența unei tensiuni periculoase neizolate în interiorul produsului, care ar putea avea o valoare suficientă pentru a constitui un risc de electrocutare.



Semnul de exclamare încadrat într-un triunghi echilateral este destinat să alerteze utilizatorul cu privire la prezența unor instrucțiuni importante de operare și întreținere (service) în documentația care însoțește produsul.



ATENȚIE: PENTRU A REDUCE RISCUL DE INCENDIU SAU ELECTROCUTARE, NU EXPUNEȚI ACEST PRODUS INTEMPERIIȚOR SAU UMEZELII.

PRECAUȚII: Aparatul nu trebuie să vină în contact cu apa (picături sau vărsată), iar pe el nu trebuie așezate obiecte pline cu lichide, cum ar fi vase de flori.

ATENȚIE: Nu instalați acest echipament într-un spațiu restrâns, cum ar fi o bibliotecă sau un element similar.

PRECAUȚII: Nu obstrucționați orificiile de ventilare. A se instala în conformitate cu instrucțiunile producătorului.

Fantele și orificiile din carcasă au rolul de a asigura ventilarea și o funcționare optimă a produsului, precum și de a proteja produsul de supraîncălzire. Orificiile nu trebuie obstrucționate prin așezarea produsului pe un pat, o canapea, o carpetă sau pe o altă suprafață similară. Acest produs nu trebuie amplasat într-un obiect de mobilier, cum ar fi o bibliotecă sau un raft, decât dacă există o ventilație corespunzătoare sau dacă se respectă instrucțiunile producătorului.

PRECAUȚII cu privire la cablul de alimentare

Pentru majoritatea aparatelor, se recomandă să fie amplasate pe un circuit dedicat;

Aceasta înseamnă că un circuit electric să alimenteze doar acest aparat, fără alte prize sau circuite secundare. Consultați pagina de specificații din acest manual de utilizare pentru mai multă siguranță. Nu supraîncărcați prizele. Prizele cu suprasarcină, prizele și cablurile slăbite sau deteriorate, cablurile de alimentare roase sau deteriorate, ori cu izolația ruptă, sunt periculoase. Oricare dintre aceste situații poate provoca electrocutare sau incendiu. Examinați periodic cablul aparatului, iar dacă pare a fi deteriorat scoateți-l din priză, nu mai utilizați aparatul și înlocuiți cablul cu unul identic, printr-un service autorizat. Protejați cablul de alimentare împotriva abuzurilor de ordin fizic sau mecanic, cum ar fi răsucirea, formarea de noduri, prinderea la o ușă sau călcarea sa. Acordați o atenție specială ștecărelor, prizelor și punctului în care cablul iese din aparat. Pentru a întrerupe alimentarea cu curent, scoateți ștecărul din priză. Când instalați produsul, asigurați-vă că ștecărul este ușor accesibil.

Acest aparat este echipat cu o baterie sau cu un acumulator portabil.

Modalitatea sigură de scoatere a bateriei sau a ansamblului bateriilor din aparat: Scoateți bateria veche sau ansamblul bateriilor, urmați pașii în ordine inversă a montării. Pentru a preveni contaminarea mediului și posibilele pericole pentru sănătatea oamenilor și a animalelor, puneți bateria veche în recipientul corespunzător de la punctele de colectare desemnate. Nu aruncați bateriile sau acumulatorul împreună cu deșeurile menajere. Se recomandă să utilizați sistemele locale, de rambursare gratuită pentru baterii și acumulatori. Bateria nu trebuie expusă la căldură excesivă, cum ar fi la soare, la foc sau similare.

Eliminarea vechiului aparat



1. Dacă simbolul acestei pubele pe roți marcate cu o cruce este atașat la un produs, înseamnă că produsul intră sub incidența Directivei europene 2002/96/CE.
2. Toate produsele electrice și electronice trebuie eliminate separat de deșeurile menajere municipale prin unități de colectare dedicate, desemnate de guvern sau de autoritățile locale.
3. Eliminarea corectă a vechiului dvs. aparat va ajuta la prevenirea potențialelor consecințe negative asupra mediului înconjurător și sănătății oamenilor.
4. Pentru informații mai detaliate despre eliminarea vechiului dvs. aparat, contactați biroul local, serviciul de eliminare a deșeurilor sau magazinul de la care ați achiziționat produsul.

Eliminarea deșeurilor de baterii/acumuloatoare



1. Dacă simbolul acestei pubele pe roți marcate cu o cruce este atașat la bateriile/acumuloatoarele produsului dvs., înseamnă că acestea intră sub incidența Directivei europene 2006/66/EC.
2. Acest simbol poate fi asociat cu simboluri de elemente chimice pentru mercur (Hg), cadmiu (Cd) sau plumb (Pb) dacă bateria conține o cantitate mai mare de 0,0005% de mercur, 0,002% de cadmiu sau 0,004% de plumb.
3. Toate bateriile/acumuloatoarele trebuie eliminate separat de deșeurile menajere municipale prin unități de colectare dedicate, desemnate de guvern sau de autoritățile locale.
4. Eliminarea corectă a vechilor dvs. baterii/acumuloatoare va ajuta la prevenirea potențialelor consecințe negative asupra mediului înconjurător și sănătății oamenilor.
5. Pentru informații mai detaliate despre eliminarea vechilor dvs. baterii/acumuloatoare, contactați biroul local, serviciul de eliminare a deșeurilor sau magazinul de la care ați achiziționat produsul.

Observație pentru Europa

CE 0984

Prin prezenta, LG Electronics declară că acest produs/aceste produse respectă principalele cerințe și alte prevederi relevante ale Directivei 1999/5/EC, 2004/108/EC, 2006/95/EC, 2009/125/EC și 2011/65/EU.

Contactați următoarea adresă pentru a obține o copie a DoC (Declarației de conformitate).

Contactați biroul pentru conformitatea acestui produs:

LG Electronics Inc.
EU Representative, Krijgsman 1,
1186 DM Amstelveen, The Netherlands

- Vă rugăm luați în considerare că acesta NU este un punct de contact al Serviciului Clienți. Pentru Informații Serviciul Clienți, consultați cardul de garanție sau contactați furnizorul de la care ați achiziționat acest produs.

Numai pentru utilizare în interior.

Declarație privind expunerea la radiații RF

Acest echipament trebuie instalat și utilizat păstrând o distanță minimă de 20 cm între radiator și corpul dvs.

Cuprins

1 Să începem

- 2 Informații privind siguranța
- 6 Caracteristici unice
- 6 – Închidere automată
- 6 – Intrare Portabil
- 6 – Setare difuzor ez (easy)
- 6 – Sincronizare sonoră LG
- 6 Introducere
- 6 – Simboluri utilizate în acest manual
- 6 Accesorii
- 7 Telecomandă
- 8 Panoul frontal
- 8 Panoul din spate
- 9 Montarea unității principale pe perete

2 Conectare

- 11 Conectarea echipamentului opțional
- 11 – Conexiune PORT (Portabilă). IN
- 11 – Conexiune OPTICAL In
- 12 – Conexiune USB
- 12 – Fișier care poate fi redat
- 12 – Dispozitive USB compatibile
- 12 – Cerințe pentru dispozitivele USB

3 Operare

- 13 Operațiuni de bază
- 13 – Funcționare USB
- 13 Alte operațiuni
- 13 – DRC (Dynamic Range Control)
- 13 – AV Sync
- 13 – Afișare fișier și sursă intrare
- 13 – Oprirea temporară a sunetului
- 14 – AUTO POWER pornit/oprit
- 14 – OPRIRE AUTOMATĂ
- 14 – Setarea opțiunii de oprire automată
- 15 – Sincronizare sunet LG
- 16 Utilizarea tehnologiei Bluetooth
- 17 – Ascultarea muzicii stocate pe dispozitivele Bluetooth
- 18 Ajustarea sunetului
- 18 – Setarea modului surround
- 18 – Volum automat pornit/oprit
- 18 – Ajustarea setărilor nivelului wooferului
- 19 Controlul unui televizor cu telecomanda furnizată
- 19 – Configurare telecomandă pentru a controla televizorul dvs

4 Depanare

- 20 Depanare

5 Anexă

- 21 Mărci comerciale și licențe
- 21 Întreținere
- 21 – Manevrarea aparatului
- 22 Specificații

1

2

3

4

5

Caracteristici unice

Închidere automată

Această unitate se poate închide automat pentru a reduce consumul de energie.

Intrare Portabil

Ascultați muzică la aparatul portabil. (MP3, notebook etc)

Setare difuzor ez (easy)

Ascultați sunete de la TV, DVD sau dispozitiv digital cu modul intens 2.1 sau 2.0 ch.

Sincronizare sonoră LG

Volumul sonorului acestei unități se reglează prin intermediul telecomenzii televizorului dvs. LG care este compatibilă cu sistemul de sunet sincronizat LG.

Introducere

Simboluri utilizate în acest manual

! Notă

Indică notele speciale și caracteristicile de funcționare.

! Sfat

Indică sfaturile și sugestiile pentru a ușura activitatea.

! Precauție

Indică precauțiile pentru a preveni posibilele daune din cauza abuzului.

Accesorii

Verificați și identificați accesoriile livrate.

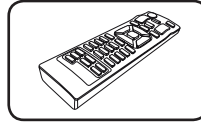

Telecomandă (1)

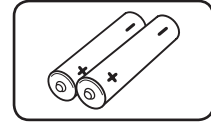

Baterii (2)

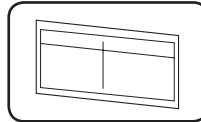

Exemplu de instalare a consolei de perete (1)

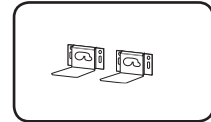

Suport perete (2)

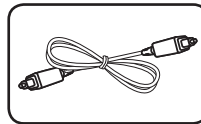

Cablu optic (1)

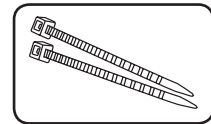

Bride pentru aranjarea cablurilor (2)

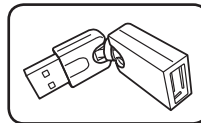

Convertor USB (1)

Telecomandă

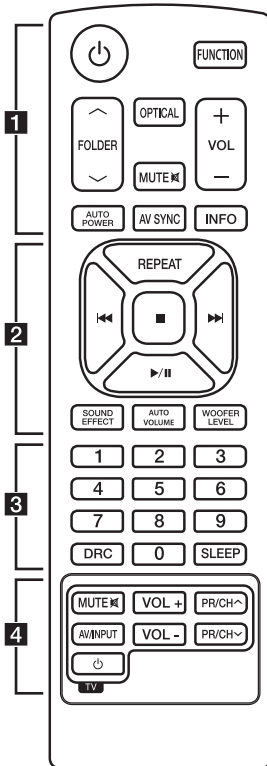

Instalarea bateriilor

Detașați capacul bateriei aflat în partea din spate a telecomenzii și introduceți două baterii (dimensiune AAA) cu simbolurile \oplus și \ominus aliniate corect.

..... **1**

⏻ (Pornire): Comută aparatul pe deschis (ON) sau pe închis (OFF).

FUNCTION: Modifică sursele de intrare.

^ / v FOLDER: Caută un folder cu fișiere MP3/WMA. Când este redat un USB care conține fișiere MP3/WMA în câteva foldere, apăsați **^ / v FOLDER** pentru a selecta folderul pe care doriți să-l redați.

OPTICAL: Modifică sursa de intrare în mod direct la optic.

MUTE \times : Anulează sunetul.

VOL +/-: Reglează volumul difuzoarelor.

..... **2**

AUTO POWER: Această funcție este pornită automat pe unitate.

AV SYNC: Sincronizează modurile audio și video.

INFO: Afișează informații fișier sau sursă intrare.

REPEAT : Ascultați fișierele redate în mod repetat sau aleatoriu.

⏮ / ⏭ (Salt/Căutare) :

- Salt rapid înapoi sau înainte.

- Caută secțiunea într-un fișier.

■ (Opre) : Oprește redarea.

▶ / || (Redare / Pauză) : Începe redarea. / Pauză în timpul redării.

SOUND EFFECT : Selectează modul de efect sunet.

AUTO VOLUME : Pornește și oprește modul AUTO VOLUME.

WOOFER LEVEL : Setează nivelul de sunet al wooferului.

..... **3**

Butoane numerice 0 - 9: Selectează fișierele numerotate.

DRC : Setează funcția DRC (Controlul intervalului dinamic)

SLEEP: Setează sistemul să se închidă automat la o anumită oră.

..... **4**

Butoane control TV: Consultați pagina 19.

Panoul frontal

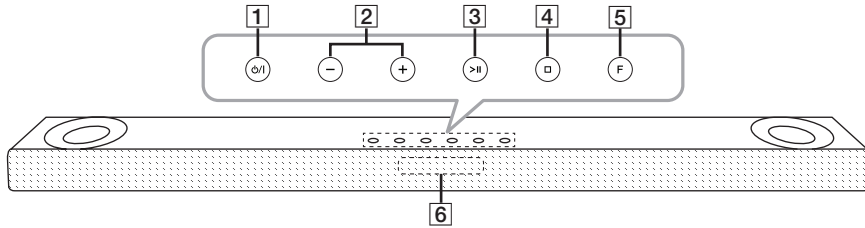

- 1** (Așteptare / Pornit)
- 2** (Volum sunet)
Ajustează volumul difuzoarelor.
- 3** (Redare / Pauză)
- 4** (Oprire)
- 5** **F** (Funcție)
Apăsăți în mod repetat pentru a selecta alte funcții.
- 6** Fereastră de afișare

Precauție

Precauții la folosirea butoanelor acționate prin atingere

- Folosiți butoanele acționate prin atingere cu mâinile curate și uscate.
- Într-un mediu umed, înainte de utilizare îndepărtați prin ștergere orice urme de umiditate aflate pe butoanele acționate prin atingere.
- Nu apăsați tare butoanele acționate prin atingere.
- Dacă folosiți o forță prea mare, aceasta poate deteriora senzorul butoanelor acționate prin atingere.
- Atingeți butonul dorit pentru a utiliza corect funcția respectivă.
- Aveți grijă să nu atingeți butoanele acționate prin atingere cu materiale conducătoare, cum ar fi obiecte metalice. Puteți cauza defecțiuni.

Panoul din spate

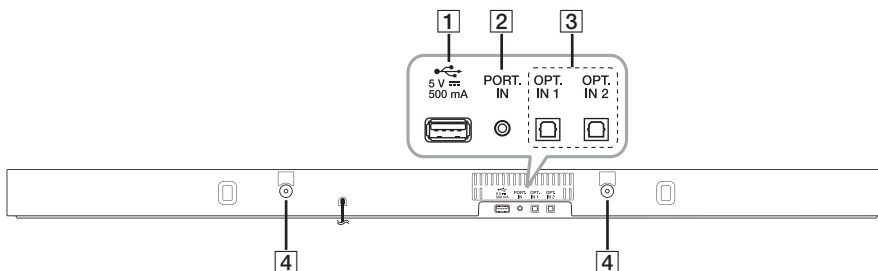

- 1** **5 V 500 mA** : Port USB
- 2** **PORT.IN** : Alimentare portabilă
- 3** **OPT. IN 1 / OPT. IN 2** : Alimentare optică
- 4** Suport pentru montarea pe perete

Montarea unității principale pe perete

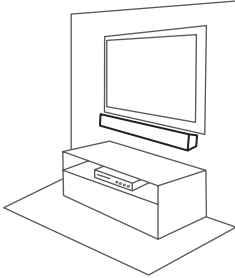

Puteți monta unitatea principală pe perete. Pregătiți șuruburile și suporturile.

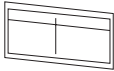
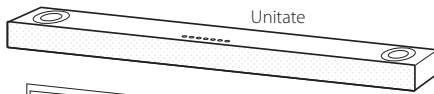

Suport instalare
consolă perete



Suport perete

! Notă

Trebuie să conectați conectorul USB înaintea montării aparatului pe perete pentru a folosi conexiunea USB.

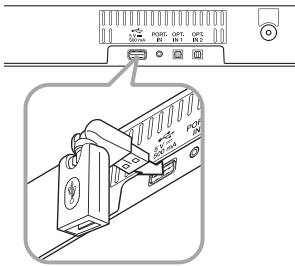

1. Potrivii partea denumită "Partea de jos a televizorului" de pe consola de perete cu partea de jos a televizorului și instalați.

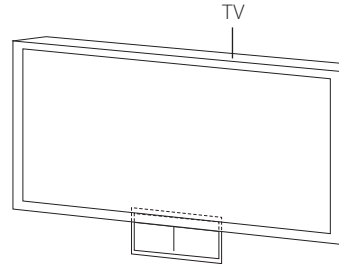

2. Dacă îl montați pe un perete (beton), folosiți fișele de perete (nelivate). Trebuie să executați câteva găuri. Pentru a executa aceste găuri, vi se furnizează o foaie de ghidare (Suport instalare consolă perete). Folosiți foaia pentru a verifica punctul în care urmează să executați gaura.

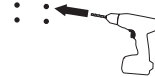
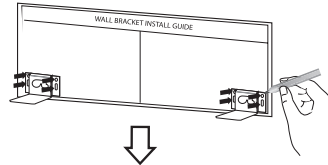

! Notă

Șuruburile și fișele de perete pentru montarea aparatului nu sunt livrate. Recomandăm pentru montare utilizarea Hilti (HUD-1 6 x 30). Vă rugăm să le achiziționați.

1

Să începem

10 Să începem

1

Să începem

- Îndepărtați suportul de instalare consolă perete.
- Fixați-l cu șuruburi (nu sunt furnizate), ca în ilustrația de mai jos.

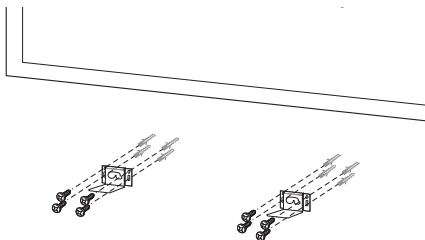

- Puneți unitatea principală pe suport, după cum se arată mai jos.

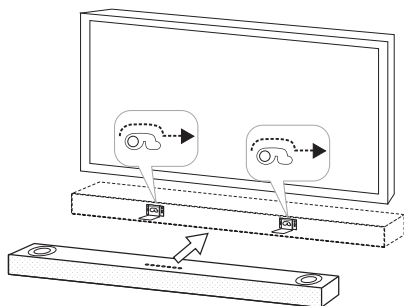

! Precauție

- Nu instalați această unitate în poziție inversă. Poate avaria piesele acestei unități sau poate cauza rănirea persoanelor.
- Nu vă agățați de aparatul instalat și evitați orice impact al aparatului.
- Fixați bine aparatul de perete, astfel încât să nu cadă. Dacă aparatul cade, vă puteți răni sau produsul se poate deteriora.
- Dacă aparatul este instalat pe un perete, asigurați-vă că copiii nu trag de niciunul dintre cablurile de conectare, deoarece în acest fel aparatul ar putea cădea.

! Notă

Detșați aparatul de suport, după cum se arată mai jos.



Conectarea echipamentului opțional

Conexiune PORT (Portabilă). IN

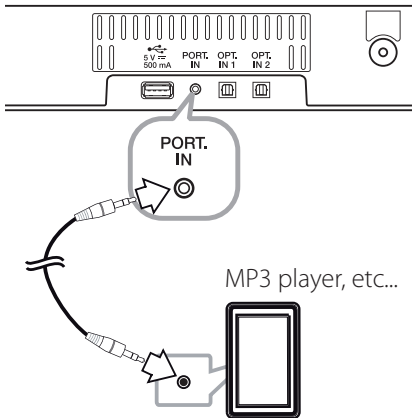

Pentru a asculta muzică de la playerul portabil

Aparatul poate fi utilizat pentru a reda muzică de pe multe tipuri de playere portabile sau dispozitive externe.

1. Conectați playerul portabil la conectorul portabil PORT (Portabilă). IN al aparatului.
2. Porniți aparatul, apăsând .
3. Selectați funcția PORTABLE, apăsând **FUNCTION**.
4. Porniți playerul portabil sau dispozitivul extern și începeți redarea de pe el.

Conexiune OPTICAL In

Conectați ieșirea optică a dispozitivelor externe la conectorul OPT. IN 1 sau conectorul OPT. IN 2.

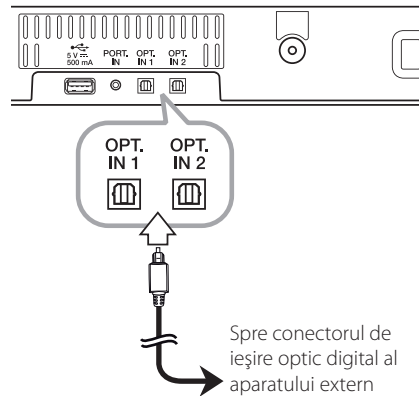

Setare boxă ez (ușor)

Ascultați sunetele de la dispozitivul TV, DVD sau cel digital cu modul 2.1 sau 2.0 ch.

1. Conectați mufa OPT. IN 1 sau OPT. IN 2 din spatele unității la mufa optică de ieșire de la televizorul dvs. (sau a dispozitivului digital etc.)
2. Selectați sursa de intrare pentru OPTICAL 1 sau OPTICAL 2 apăsând direct **OPTICAL**.
3. Ascultați sunetul la difuzorul 2.1 sau 2 ch.
4. Pentru a ieși din modul OPTIC apăsați **OPTICAL** în mod repetat.

Sfat

Aceasta unitate activează și selectează funcția OPTICĂ direct chiar și în modul deconectat. Apăsați **OPTICAL** de pe telecomandă.

Conexiune USB

Introduceți dispozitivul de memorie USB în portul USB al unității.

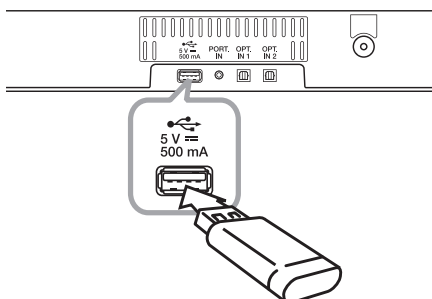

Conectați un USB la convertorul USB când unitatea este montată pe perete.

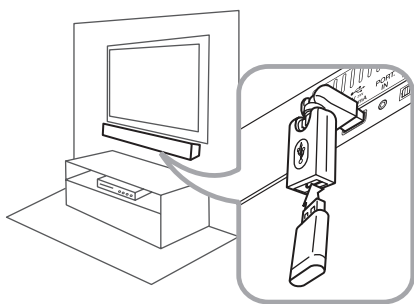

Scoateți dispozitivului USB din aparat.

1. Selectați o funcție diferită sau apăsați **■** pe telecomandă sau **□** pe unitate de două ori consecutiv.
2. Scoateți dispozitivul USB din aparat.

Fișier care poate fi redat

Cerințe pentru fișierele de muzică MP3/WMA

Compatibilitatea fișierului MP3/WMA cu acest aparat este limitată astfel:

- Frecvența de eșantionare : în limitele a 32 - 48 kHz (MP3), 32 - 48 kHz (WMA)
- Rata de eșantionare : în limitele a 32 - 320 kbps (MP3), 40 - 192 kbps (WMA)
- Număr maxim de fișiere: Sub 999.

- Extensii de fișiere: ".mp3"/".wma"
- Un fișier protejat de DRM (Managementul drepturilor digitale) nu poate fi redat pe această unitate.

Dispozitive USB compatibile

- MP3 Player : MP3 player de tip Flash.
- USB Flash Drive : Aparate care sprijină USB 1.1.
- Funcția USB a acestui aparat nu suportă unele dispozitive USB.

Cerințe pentru dispozitivele USB

- Dispozitivele care necesită o instalare suplimentară de program, când le conectați la un computer, nu sunt suportate.
- Nu scoateți dispozitivul USB când este în funcțiune.
- Pentru USB cu capacitate mare, căutarea poate dura mai mult de câteva minute.
- Pentru a preveni pierderea datelor, faceți copii de rezervă ale tuturor datelor.
- Acest aparat nu este suportat dacă numărul total de fișiere este 1.000 sau mai mult.
- Portul USB al unității nu poate fi conectat la PC. Aparatul nu poate fi folosit ca dispozitiv de stocare.
- Sistemul de fișiere exFAT nu este compatibil cu această unitate.
- În funcție de anumite dispozitive, următoarele nu sunt disponibile pentru a fi recunoscute de această unitate.
 - HDD extern
 - Dispozitive de citire card-uri
 - Dispozitive blocate
 - Dispozitive USB de tip Hard
 - Platformă USB
 - Folosirea cablului de extensie USB

Operațiuni de bază

Funcționare USB

1. Conectați dispozitivul USB la portul USB.
2. Selectați funcția USB apăsând **FUNCTION**.

Pentru	Procedați astfel
Oprire	Apăsați ■ .
Redare	Apăsați ▶/ .
Pauză	Apăsați ▶/ în timpul redării.
Salt la fișierul următor/ anterior	În timpul redării, apăsați ◀◀ sau ▶▶ pentru a merge la următorul fișier sau pentru a reveni la începutul fișierului curent. Apăsați ◀◀ de două ori scurt pentru a trece la fișierul anterior.
Căutarea unei secțiuni dintr-un fișier	Țineți apăsat ◀◀/▶▶ în timpul redării și eliberați-l în punctul de unde doriți să ascultați.
Redare repetată sau în ordine aleatorie	Apăsați REPEAT de pe telecomandă în mod repetat și afișajul se va modifica în următoarea ordine, RPT 1 → RPT DIR (DIRECTORY) → RPT ALL → RANDOM → OFF.
Selectarea în mod direct a fișierelor	Apăsați butoanele numerice de la 0 la 9 de pe telecomandă pentru a ajunge direct la fișierul dorit.
Reluarea redării	Unitatea memorează punctul în care ați schimbat funcția sau unitatea a fost oprită.

! Notă

Punctul de reluare poate fi șters când scoateți cablul de alimentare sau scoateți dispozitivul USB din unitate.

Alte operațiuni

DRC (Dynamic Range Control)

Face sunetul clar dacă volumul este redus (numai de la TV, sunetul și imaginile să nu se potrivească. În acest caz, această funcție poate regla timpul de întârziere.

AV Sync

Este posibil ca atunci când primiți semnale audio de la TV, sunetul și imaginile să nu se potrivească. În acest caz, această funcție poate regla timpul de întârziere.

1. Apăsați **AV SYNC**.
2. Utilizați **◀◀/▶▶** pentru a derula până la valoarea întârzierii, pe care o puteți seta între 0 și 300 ms.

Afișare fișier și sursă intrare

Puteți afișa diverse informații ale surse de intrare apăsând **INFO**.

USB: MP3/WMA conținând informații fișier
OPTICAL 1/ 2 : Format audio, canal audio

Oprirea temporară a sunetului

Apăsați **MUTE** **✕** pentru a opri sunetul.

Sunetul poate fi oprit temporar pentru a răspunde, de exemplu, la telefon; pe afișaj va apare semnul "MUTE".

Pentru anulare, apăsați **MUTE** **✕** din nou de pe telecomandă sau modificați nivelul volumului.

AUTO POWER pornit/oprit

Înainte de a utiliza această funcție, verificați dacă ați selectat deja OPTICAL IN și porniți funcția AUTO POWER.

Această funcție pornește/oprește în mod automat unitatea dacă conectați la ea un aparat extern (TV, DVD player, Blu-ray Disc player, etc.) cu un cablu optic.

La pornirea acestei unități folosind această funcție, funcția OPTICĂ se va selecta direct indiferent de tipul de funcție selectat înainte de deconectare.

Această funcție pornește sau se oprește de fiecare dată când apăsați butonul **AUTO POWER**.

Afișaj	Utilizare
AUTO POWER ON	Funcția AUTO POWER este pornită.
AUTO POWER OFF	Funcția AUTO POWER este oprită.

! Notă

- Această funcție este proiectată astfel încât să oprească unitatea după 1 minut de inactivitate. Dacă nu ați conectat niciun aparat extern prin cablu optic sau unitatea nu primește niciun semnal audio digital, iar funcția AUTO POWER este pornită, funcția este activată.
- În funcție de aparatul conectat prin cablu optic, această funcție s-ar putea să fie indisponibilă.
- După ce AUTO POWER este setat, aparatul va începe în mod OPTICAL automat următoarea dată, indiferent de tipul de funcție pe care l-ați selectat anterior.
- Nu este disponibilă opțiunea de a conecta unitatea prin intermediul funcției AUTO POWER dacă închiderea unității s-a efectuat direct.
- Funcția AUTO POWER nu este suportată în modul de sincronizare sunet LG (fără fir).

OPRIRE AUTOMATĂ

Această unitate se va închide automat pentru a se economisi consumul de energie electrică, în cazul în care unitatea principală nu este conectată la un dispozitiv extern și nu este utilizată timp de 20 de minute.

Această unitate se va comporta la fel și după șase ore de la conectarea unității principale la un alt aparat prin intermediul intrării analogice.

Unitate poate reporni însă automat dacă ați setat funcția [AUTO POWER].

Setarea opțiunii de oprire automată

Apăsați repetat **SLEEP** pentru a selecta opțiunile dorite referitoare la perioada de timp (în minute):
LCD OFF (Fereastra de afișare oprită) -> DIMMER (Fereastra de afișare se va întuneca pe jumătate) -> Valoare temporizator repaus -> Afișaj pornit

În fereastra de afișare vedeți "LCD OFF" și fereastra de afișare se oprește.

Pentru a verifica timpul rămas, apăsați **SLEEP**.

Pentru a opri această funcție, apăsați repetat butonul **SLEEP** până când apare "SLEEP 10" și apoi apăsați încă o dată **SLEEP**, în timp ce este afișat "SLEEP 10".

! Notă

Puteți verifica timpul rămas înainte ca aparatul să se oprească. Apăsați **SLEEP**, pe afișaj apare timpul rămas.

Sincronizare sunet LG



Unele funcții ale acestei unități se pot controla prin intermediul telecomenzii televizorului dvs. împreună cu sincronizarea sunetului LG. Este compatibil cu televizorul LG care suportă sincronizarea sunetului LG. Asigurați-vă de prezența logo-ului sincronizare sunet LG pe televizorul dvs.

Funcție reglabilă prin intermediul telecomenzii televizorului LG : Volumul mai mare/mai mic, fără sonor

Pentru detalii privind sincronizarea sunetului LG, consultați manualul de instrucțiuni al televizorului.

În funcție de capacitatea echipamentului dvs., efectuați una din următoarele conexiuni.

! Notă

- Puteți utiliza telecomanda acestei unități și în timp ce este activată sincronizarea sunetului LG. Dacă utilizați telecomanda televizorului din nou, unitatea se va sincroniza cu televizorul.
- Atunci când conexiunile nu au fost efectuate cu succes, se va verifica starea televizorului și apoi se va închide.
- Verificați starea acestei unități și conexiunea în cazurile specificate mai jos atunci când utilizați sincronizarea sunetului LG.
 - Deconectați unitatea.
 - Schimbarea funcției la celelalte moduri.
 - Deconectarea cablului audio optic digital.
 - Deconectarea de la rețeaua fără fir din cauza interferențelor sau a distanței.

Cu conexiune prin cablu

1. Conectați televizorul LG la unitate folosind un cablu optic digital.

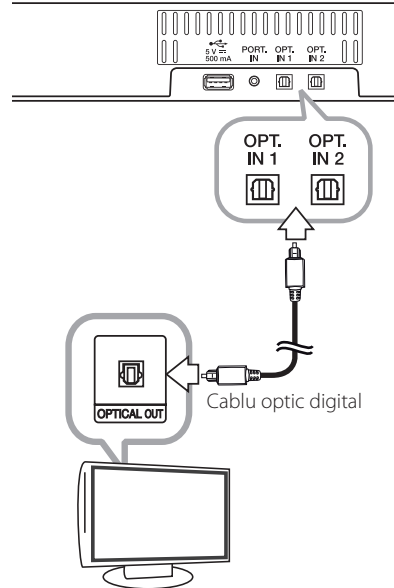

2. Setare sincronizare sunet LG (Optică) pe televizor. Consultați manualul de instrucțiuni al televizorului.
3. Porniți unitatea apăsând (Pornit) pe telecomandă.
4. Selectați funcția OPTICAL 1 sau OPTICAL 2 apăsând **FUNCTION** pe telecomandă.

În cazul unei conexiuni normale între această unitate și televizorul dvs., mesajul „LG OPT” va apărea pe fereastra de afișare.

! Notă

Timpul alocat deconectării acestei unități poate fi diferit în funcție de televizorul dvs. atunci când setați funcția de AUTO POWER pe modul activat.

Cu conexiune fără fir

1. Setaresincronizare a sunet LG (fără fir) pe televizor. Consultați manualul de instrucțiuni al televizorului.
2. Porniți unitatea apăsând  (Pornit) pe telecomandă.
3. Selectați funcția LG TV apăsând **FUNCTION** pe telecomandă.

Pe fereastra de afișaj va apărea mesajul „PAIRED” timp de 3 secunde, și apoi se poate observa mesajul „LG TV” („televizorul LG”) pe fereastra de afișaj în cazul în care conexiunea între unitate și televizor a fost efectuată în mod normal.

Notă

După ce funcția LG este selectată, aparatul se conectează automat la televizorul care este conectat cel târziu la pornire.

3

Operare

Utilizarea tehnologiei Bluetooth

Despre Bluetooth

Bluetooth este o tehnologie de comunicare fără fir pentru conectarea cu rază scurtă.

Raza disponibilă este de aproximativ 10 metri. (Sunetul poate fi întrerupt în cazul în care conexiunea are interferențe de la alte dispozitive electronice sau conectați Bluetooth-ul în alte camere.)

La conectarea dispozitivelor individuale în cadrul tehnologiei fără fir **Bluetooth®** nu se percep taxe. Un telefon mobil cu tehnologia fără fir **Bluetooth®** poate fi operat prin intermediul Cascade în cazul în care conexiunea a fost făcută prin intermediul tehnologiei fără fir **Bluetooth®**.

Dispozitive disponibile : Telefon mobil, MP3, laptop, PDA

Profiluri Bluetooth

Pentru a utiliza tehnologia **Bluetooth®** fără fir, dispozitivele trebuie să fie capabile să interpreteze anumite profiluri. Această unitate este compatibilă cu următorul profil.

A2DP (Advanced Audio Distribution Profile)

Ascultarea muzicii stocate pe dispozitivele Bluetooth

Cuplarea unității cu dispozitivul Bluetooth

Înainte de a începe procedura de conectare, asigurați-vă că funcția Bluetooth este activată în aparatul dvs. Bluetooth. Consultați manualul de utilizare al dispozitivului Bluetooth. O dată ce se realizează operațiunea de conectare, nu mai este nevoie să o efectuați din nou.

1. Selectați funcția Bluetooth apăsând **FUNCTION**. "BT" și apoi "BT READY" apare în fereastra de afișare.
2. Funcționarea dispozitivul Bluetooth și efectuarea operațiunii de conectare. Atunci când căutați acest aparat cu dispozitivul Bluetooth, o listă de dispozitive găsite poate apărea pe afișajul dispozitivului Bluetooth în funcție de tipul de dispozitiv Bluetooth. Unitatea dvs. apare ca „LG SOUND BAR (XX:XX)”.

! Note

XX:XX reprezintă ultimele 4 cifre ale adresei BT. De exemplu, dacă aparatul are adresa BT de genul 9C:02:98:4A:F7:08, veți vedea "LG SOUND BAR (F7:08)" pe dispozitivul dvs. Bluetooth.

3. Introduce codul PIN.
Cod PIN : 0000
4. "PAIRED" apare pe afișaj când acest aparat s-a conectat cu succes la dispozitivul dvs. Bluetooth.

! Notă

În funcție de tipul de dispozitiv Bluetooth, unele dispozitive au un mod diferit de conectare.

5. Ascultare muzică.
Pentru a reda muzica stocată pe dispozitivul dvs. Bluetooth, consultați ghidul de utilizare al dispozitivului Bluetooth.

! Notă

- La repornire, trebuie să reconectați dispozitivul Bluetooth la această unitate.
- Aparatul se conectează automat la dispozitivul Bluetooth care este conectat ultimul, și selectați funcția Bluetooth din nou după ce ați schimbat alte funcții.
- Sunetul poate fi întrerupt în cazul în care există interferențe de la alte aparate electronice.
- Nu puteți controla dispozitivul Bluetooth cu acest aparat.
- Conectarea este limitată la un dispozitiv Bluetooth pe o unitate și multi-conectarea nu este acceptată.
- Deși distanța dintre Bluetooth și set este mai mică de 10 m, există obstacole între cele două, și dispozitivul Bluetooth nu poate fi conectat.
- În funcție de tipul de dispozitiv, este posibil să nu puteți utiliza funcția Bluetooth.
- Vă puteți bucura de sistemul fără fir, folosind telefonul, MP3-ul, notebook-ul etc.
- Atunci când Bluetooth-ul nu este conectat, "BT READY" apare pe afișaj.
- Conectarea va fi deconectată când apar defecțiuni electrice din cauza dispozitivelor ce folosesc aceeași frecvență, cum ar fi echipamente medicale, microunde sau dispozitive fără fir LAN.
- Conectarea va fi deconectată când cineva stă și întrerupe comunicarea dintre dispozitivul Bluetooth și player.
- În cazul în care distanța dintre Bluetooth și unitate este mai mare, calitatea sunetului este mai slabă și conexiunea va fi deconectată când spațiul dintre Bluetooth și unitate iese din raza de funcționare a Bluetooth-ului.
- Dispozitivul cu tehnologie fără fir **Bluetooth®** este deconectat, dacă opriți unitatea principală sau puneți dispozitivul departe de unitatea principală la mai mult de 10 m.

Ajustarea sunetului

Setarea modului surround

Acest sistem dispune de un număr de câmpuri de sunet surround pre-programat. Puteți selecta modul de sunet dorit, utilizând **SOUND EFFECT**.

Elementele afișate pentru egalizor pot diferi în funcție de efectele și sursele de sunet.

3

Operare

Pe display	Descriere
NATURAL	Puteți beneficia de un sunet plăcut și natural.
BYPASS	Puteți beneficia de sunet fără efect egalizator.
BASS	BASS este Suflu bas. Îmbunătățiți înaltele, bașii și efectul de sunet surround în timpul redării.
CLRVOICE	CLRVOICE este Voce clară. Acest program face sunetul vocii clar, îmbunătățind calitatea sunetului.
GAME	GAME este Egalizor joc. Puteți beneficia de un sunet virtual în timp ce jucați jocuri video.
NIGHT	NIGHT este Mod noapte. Această funcție poate fi utilă dacă doriți să vizionați filme la volum redus în timpul nopții.
UPSCALER	UPSCALER este Scalare ascendentă MP3. Puteți îmbunătăți sunetul când ascultați fișiere MP3 sau altă muzică comprimată. Acest mod este disponibil numai la sursele cu 2 canale.
LOUDNESS	Îmbunătățește sunetul bașilor și înaltelor.
3D SOUND	Funcția Sunet 3D crează o "pată" mai largă de sunet și astfel veți putea să vă bucurați de un sunet surround mai profund și mai de cinema.

! Notă

- În unele moduri surround, este posibil ca unele difuzoare să nu aibă sunet sau să aibă un sunet slab. Aceasta depinde de modul surround și de sursa audio, nu este un defect.
- Ar putea fi necesar să resetați modul surround după ce ați comutat intrarea, uneori chiar și după schimbarea fișierului sonor.

Volum automat pornit/oprit

Această unitate suportă funcția volum automat care reglează automat nivelul volumului.

Dacă sunetul de ieșire este la un nivel prea ridicat sau prea scăzut, apăsați **AUTO VOLUME** de pe telecomandă. Astfel vă puteți bucura de un sunet la un nivel corespunzător.

Pentru a anula această funcție, apăsați butonul din nou.

Ajustarea setărilor nivelului wooferului

Puteți ajusta nivelul sunetului wooferului.

- Apăsați **WOOFER LEVEL**.
- Apăsați **VOL +/-** pentru a regla nivelul de sunet al wooferului.

Controlul unui televizor cu telecomanda furnizată

Puteți controla televizorul dvs. folosind butoanele de mai jos.

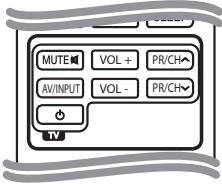

Buton	Operațiune
MUTE	Pornește sau anulează volumul televizorului.
AV/INPUT	Comută sursa de intrare TV între televizor și alte surse de intrare.
(TV Pornire)	Pornește sau oprește televizorul.
VOL +/-	Reglează volumul televizorului.
PR/CH ^ / V	Scanare în sus sau în jos prin canalele memorate.

Notă

În funcție de unitatea conectată, este posibil să nu puteți controla televizorul dvs., folosind unele dintre butoane.

Configurare telecomandă pentru a controla televizorul dvs

Aveți posibilitatea să utilizați televizorul cu telecomanda furnizată.

Dacă televizorul dvs. este listat în tabelul de mai jos, setați codul producătorului corespunzător.

- În timp ce țineți apăsat butonul (TV Pornire), și apăsați codul de producător pentru televizorul dvs., cu ajutorul butoanelor numerice (consultați tabelul de mai jos).

Producător	Numărul de cod
LG	1 (Implicit), 2
Zenith	1, 3, 4
GoldStar	1, 2
Samsung	6, 7
Sony	8, 9
Hitachi	4

- Eliberați butonul (TV Pornire) pentru a finaliza setarea.

În funcție de televizorul dvs., este posibil ca unele sau toate butoanele să nu funcționeze la TV chiar și după introducerea codului producătorului corect. Când înlocuiți bateriile telecomenzii, este posibil ca numărul de cod setat să fie resetat la setările implicite. Setați numărul de cod corespunzător din nou.

Depanare

Problema	Cauze & Soluții
Nu există curent	<ul style="list-style-type: none"> • Cablul de alimentare este deconectat. Conectați cablul de alimentare. • Verificați starea utilizând alte echipamente electronice.
Nu există sunet	<ul style="list-style-type: none"> • Sursă de intrare incorectă selectată. Verificați sursa de intrare și selectați sursa de intrare corectă. • Funcția fără sunet este activată. Apăsați MUTE sau reglați nivelul volumului pentru a anula funcția fără sunet.
Fereastra de afișare are un fon întunecat.	<ul style="list-style-type: none"> • Funcția diminuare a intensității luminii sau de repaus este activată. Apăsați SLEEP pentru a anula funcția.
Telecomanda nu funcționează corect.	<ul style="list-style-type: none"> • Telecomanda este prea departe de aparat. Folosiți telecomanda pe o distanță de maxim 23 ft (7 m). • Există un obstacol între telecomandă și aparat. Îndepărtați obstacolul. • Bateria telecomenzii este consumată. Înlocuiți bateriile cu altele noi.
Funcția de pornire/oprire automată nu este activă.	<ul style="list-style-type: none"> • În funcție de aparatul conectat prin cablu optic, această funcție s-ar putea să fie indisponibilă.
Atunci când vi se pare că nivelul sunetului debitat de unitate este redus.	<p>Verificați detaliile de mai jos și reglați unitatea în funcție de ele.</p> <ul style="list-style-type: none"> • Comutați statutul [ON] (Pornit) al funcției DRC la [OFF] (Oprit) cu ajutorul telecomenzii. • Având soundbar-ul conectat la TV, schimbați setarea AUDIO DIGITAL OUT (IEȘIRE AUDIO DIGITALĂ) din meniul de configurare a TV-ului de la [PCM] la [AUTO] sau la [BITSTREAM]. • Având soundbar-ul conectat la player, schimbați setarea AUDIO DIGITAL OUT (IEȘIRE AUDIO DIGITALĂ) din meniul de configurare a playerului de la [PCM] la [PRIMARY PASS-THROUGH] sau la [BITSTREAM]. • Schimbați setarea Audio DRC din meniul de configurare a playerului la [OFF] (Oprit).

Mărci comerciale și licențe



Fabricate sub licență de la Dolby Laboratories. Dolby și simbolul dublu-D sunt mărci înregistrate ale Dolby Laboratories.



Fabricat sub licența U.S. Patent Nos: 5,956,674; 5,974,380; 6,487,535 precum și alte brevete U.S. și din lume înregistrate sau în curs de brevetare. DTS-ul, Simbolul, precum și DTS-ul și Simbolul luate împreună sunt mărci comerciale înregistrate & DTS 2.0 Channel reprezintă o marcă comercială a DTS, Inc. Produsul include și software. © DTS, Inc. Toate drepturile rezervate.



Tehnologia fără fir **Bluetooth**® este un sistem care permite contactul radio dintre dispozitive electronice într-o rază maximă de 10 metri.

La conectarea dispozitivelor individuale în cadrul tehnologiei fără fir **Bluetooth**® nu se percep taxe. Un telefon mobil cu tehnologia fără fir **Bluetooth**® poate fi operat prin intermediul Cascade în cazul în care conexiunea a fost făcută prin intermediul tehnologiei fără fir **Bluetooth**®.

Marca și logourile **Bluetooth**® sunt deținute de **Bluetooth**® SIG, Inc și orice utilizare a acestor mărci de către LG Electronics se face sub licență.

Alte mărci comerciale și denumiri comerciale sunt cele ale proprietarilor respectivi.

Întreținere

Manevrarea aparatului

Când se transportă aparatul

Păstrați cutia originală și materialele de ambalare. Dacă trebuie să transportați aparatul, pentru o maximă protecție, reambalați-l așa cum a fost ambalat inițial din fabrică.

Păstrarea curățeniei suprafețelor exterioare

- Nu folosiți lichide volatile, cum ar fi un spray insecticid, în apropierea aparatului.
- Ștergerea cu o presiune prea mare poate deteriora suprafața.
- Nu lăsați produse din cauciuc sau material plastic să vină în contact cu aparatul un timp îndelungat.

Curățarea aparatului

Pentru a curăța playerul, folosiți o cârpă moale, uscată. Dacă suprafețele sunt extrem de murdare, folosiți o cârpă moale umezită cu o soluție slabă de detergent. Nu folosiți solvenți puternici, cum ar fi alcoolul, benzenul sau tinerul, deoarece aceștia pot deteriora suprafața aparatului.

Specificații

Generalități	
Cerințe de alimentare	Consultați eticheta privitoare la alimentare.
Consum curent	Consultați eticheta privitoare la alimentare.
Dimensiuni (L x H x A)	(950 x 99 x 57) mm
Greutate netă (aprox.)	3,5 kg
Temperatura de operare	5 °C - 35 °C (41 °F - 95 °F)
Umiditatea de operare	5 % - 90 %

Intrări	
Alimentare optică	3,0 Vrms (p-p), mufă optică x 2
Alimentare portabilă	0,5 Vrms (3,5 mm mufă stereo)

USB	
Versiune USB	USB 1,1
Alimentare curent bus	DC 5 V  500 mA

Amplificator	
leșire totală	100 W
Mod stereo	18 W + 18 W (4 Ω la 1 kHz)
Subwoofer: Incorporat	64 W (4 Ω la 110 Hz)
THD	10 %

- Designul și specificațiile pot fi modificate fără o înștiințare prealabilă.

