



# LG

Life's Good

## MANUAL DE INSTRUÇÕES LED TV

32/39/42/47LN549C  
32/42/55LN549E  
32/42LP360H  
32/42/47LP560H

**PARA OBTER MÁXIMA QUALIDADE DE IMAGEM SEM DISTORÇÃO, É NECESSÁRIO SINAL DIGITAL DE ALTA QUALIDADE EM FORMATO WIDESCREEN.**

Antes de ligar seu aparelho, por favor, leia cuidadosamente este manual e mantenha-o para futuras referências. Desenhos e Especificações estão sujeitas a mudanças sem prévio aviso.

MFL67694916 REV.01 ABR/13

# Instruções de Segurança

Para sua maior segurança preste atenção a todos os avisos, leia e siga todas essas instruções e mantenha-as para futuras consultas.





**CUIDADO**  
**RISCO DE CHOQUE**  
**ELÉTRICO. NÃO ABRA.**



**CUIDADO:** PARA REDUZIR O RISCO DE CHOQUE ELÉTRICO, NÃO REMOVA A TAMPA TRASEIRA. NÃO INSIRA OBJETOS DENTRO DO APARELHO. NÃO EXISTEM PEÇAS PARA AJUSTE PELO USUÁRIO. ENCAMINHE-O AO SERVIÇO TÉCNICO AUTORIZADO.

## Símbolos gráficos:

- ⦿ : Indica a presença de alta voltagem no interior do aparelho e que qualquer contato com partes internas deste produto é perigoso.
- ⦿ : Alerta o usuário quanto a existência de instruções importantes no manual que acompanha o produto referente a operação e manutenção.

- ⦿ Não use o aparelho próximo à água. Limpe somente com pano seco.

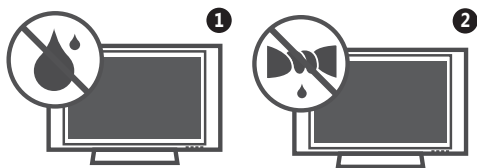

- ⦿ Não obstrua as aberturas de ventilação. Instale de acordo com as instruções descritas neste manual de instruções.

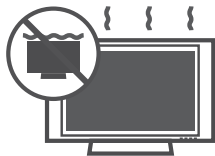

- ⦿ Não instale próximo a fontes de calor tais como aquecedores, medidores de calor, fogões ou outros aparelhos (incluindo amplificadores) que produzam calor.



- ⦿ Proteja o cabo de alimentação de ser pisado ou puxado, principalmente nos plugues, nas entradas e nos pontos de saída do aparelho.



- ⦿ Só use acessórios originais especificados neste manual.

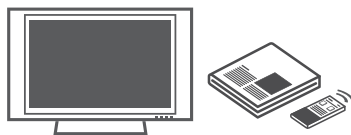

- ⦿ Para transportar seu aparelho use somente carrinhos, suportes, tripés, braçadeiras ou mesas que suportem o peso do produto especificado no manual. Quando for efetuar qualquer movimentação faça-a com todo cuidado para evitar ferimentos e possíveis quedas do aparelho.



S3125A

- ⦿ **CUIDADOS referentes ao cabo de alimentação:** recomenda-se que o aparelho seja conectado a uma tomada própria, ou seja, uma tomada única por aparelho, sem “benjamins” ou “réguas”.

Não conecte muitos aparelhos a uma mesma tomada, pois isso pode causar curto-circuito ou fogo.

Não sobrecarregue tomadas. Tomadas sobrecarregadas, danificadas, frouxas, com extensões de fios, fios descascados ou com isolamento comprometido podem ser perigosos. Qualquer uma dessas condições pode causar choque ou fogo. Verifique, periodicamente, os cabos do seu equipamento; se a sua aparência indicar desgaste ou dano, desligue o equipamento e substitua o cabo por um original através do serviço autorizado. Proteja o fio de alimentação de qualquer abuso físico ou mecânico, tais como ser pisado, esmagado, torcido, preso em

uma porta fechada, ou no meio do caminho. Dê atenção especial aos plugues, tomadas e de onde o fio sai do aparelho.

Não mova a TV com o fio na tomada. Não use cabo de força danificado ou desgastado. Não desligue da tomada pelo fio e sim pelo plugue.



- Desligue o aparelho da tomada durante tempestades de raios ou quando não for usado por um longo período de tempo.

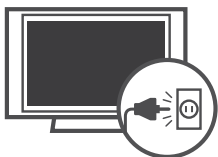

- Faça consertos somente com pessoal qualificado. O conserto é necessário quando o aparelho for danificado de alguma forma, como fio de alimentação ou plugue quebrado, líquidos ou objetos tenham caído dentro do aparelho, o aparelho tenha sido exposto à chuva ou umidade, não funcione normalmente ou tenha sido derrubado.



- Nunca toque no aparelho ou na antena durante tempestades.
- Não deixe nada bater ou cair dentro do aparelho, e não bata na tela com nenhum objeto.
- ATENÇÃO:** para diminuir o risco de choque ou fogo, não exponha este produto a chuva, umidade ou outros líquidos. Não toque na TV com as mãos molhadas. Não instale este produto próximo a itens inflamáveis como gasolina, velas e não exponha a TV diretamente ao ar-condicionado.



- Não exponha o produto a gotejamentos ou espirros d'água, objetos cheios de água como vasos ou taças por cima do aparelho (ex: em prateleiras acima do aparelho).



- Assegure-se de conectar o pino terra do plugue à tomadas com sistema de aterramento.
- O cabo de força fornecido com o aparelho está de acordo com a norma da ABNT NBR 14.136 e para sua maior segurança, instale tomadas aterradas que estejam de acordo com a norma da ABNT NBR 5410.
- Se os métodos de aterramento não forem possíveis, contrate um electricista para instalar um disjuntor separado. **NÃO** tente aterrar o produto conectando-o a fios de telefone, para-raios ou canos de gás.

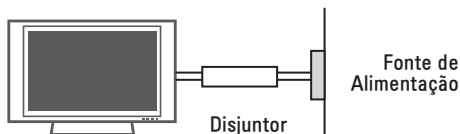

- Já que a TV é ligada diretamente na tomada, o acionamento do botão **POWER** não a desligará, ele apenas inicia o modo de espera (standby). Para desligar definitivamente o aparelho, remova o plugue da tomada.
- DESCONECTANDO O PLUGUE:** Em caso de problema elétrico, este plugue é essencial para o desligamento do aparelho. Ligue a TV à tomadas em que o plugue possa ser manuseado facilmente.
- LIMPEZA:** Quando limpar, desligue da tomada e esfregue suavemente com um pano macio para evitar arranhões. Não borrife água ou outros líquidos diretamente na TV já que pode ocorrer choques. Não use produtos químicos como álcool ou outros abrasivos.
- MOVENDO:** antes de mover, desligue o aparelho e desconecte todos os cabos de conexão. Não tente efetuar a movimentação do aparelho sozinho. Evite acidentes e prejuízos desnecessários.
- Antes de mover o aparelho sem a base, instale imediatamente a **TAMPA DE PROTEÇÃO** fornecida (alguns modelos).
- VENTILAÇÃO:** instale a TV em um local com boa ventilação. Não a instale em um local apertado, como uma estante de livros. Não cubra

o produto com panos ou outros produtos, por exemplo, plásticos, enquanto ligado. Não instale em lugares excessivamente empoeirados.

- Tome cuidado para não tocar as aberturas de ventilação. Quando estiver usando a TV por um longo período, as aberturas podem estar quentes.

### ○ DEFEITO DE PIXEL

As TVs de Plasma ou LCD são produtos de alta tecnologia, com resolução de 2 a 6 milhões de pixels. Muito raramente existirão pontos finos na tela enquanto estiver vendo TV, estes pontos são pixels desativados e não afetam o desempenho do produto.

### ○ RUÍDOS GERADOS NA TV

**Estalo ou estalido:** este tipo de ruído ocorre quando estiver vendo ou ligar a TV. Ele acontece por causa da contração térmica do plástico devido a temperatura e umidade. Este ruído é comum em aparelhos onde a deformação térmica é necessária.

**Zumbido ou zunido no painel:** ruído de baixo nível gerado em circuitos elétricos que fornece grande quantidade de corrente para alimentar o aparelho.

- **INSTALAÇÃO NA PAREDE:** a instalação deve ser realizada por técnicos especializados. Não instale a TV sozinho, isso pode provocar sérias lesões.



Antes de mover ou substituir o aparelho de posição contate o serviço técnico especializado.

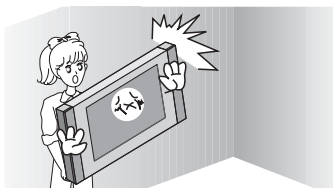

Não instale o produto sem luvas. Dê preferência para luvas anti-estática.

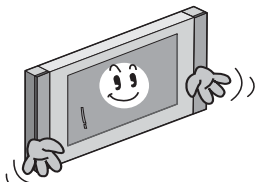

- Não aperte com força o painel com as mãos ou com um objeto afiado como prego, lápis, caneta e não arranhe a superfície.

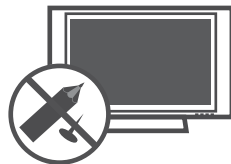

- Se você sentir cheiro de fumaça ou outros odores vindos da TV, ou escutar sons estranhos, desligue-a da tomada e entre em contato com serviço técnico autorizado.

- Afaste o produto da luz direta do sol. O produto pode ser danificado.

## Antes de mover o aparelho

Antes de efetuar a movimentação do seu aparelho lembre-se que danos causados por queda, transporte não autorizado e ou acidentes não são cobertos pela garantia.

- Não tente movimentar a TV sozinho, pois o aparelho pode cair causando ferimentos e prejuízos desnecessários.



- Independente do tamanho e peso do aparelho, efetue o transporte sempre com a ajuda de outra pessoa e siga as instruções descritas nas imagens abaixo.

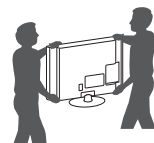

### ✓ Ao movimentar evite:



### ✓ Ao movimentar aplique:

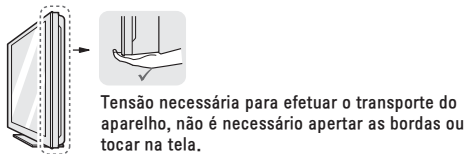

## ⚠ Manutenção

Aumente a vida útil do aparelho, limpe-o regularmente!

**NOTA:** Antes de iniciar a limpeza do equipamento desligue-o da tomada.

## Limpendo a tela, gabinete, base e cabo de força

- Para remover sujeira ou poeira limpe a superfície com um pano seco, limpo e macio.
- Para remover sujeira maiores, limpe a superfície com um pano macio umedecido em água limpa ou detergente suave, em seguida use imediatamente um pano seco para finalizar a limpeza.
- Regularmente remova a poeira ou sujeira acumulada no cabo de força.

## Evitando Imagens Estáticas



- Quando uma imagem fixa (por exemplo, logotipos, menus de jogos, filmes e monitor de computador) for exibido na TV por um período prolongado, esta imagem pode ficar permanentemente impressa na tela. Esse fenômeno é conhecido como "imagens estáticas." Este fenômeno não é coberto pela garantia do fabricante.
- Este fenômeno pode ocorrer também em áreas "letterbox" de sua TV ao usar o formato 4:3. Evite usar este formato em períodos prolongados.
- Para evitar este fenômeno, evite exibir imagens estáticas na tela da TV por um período prolongado (2 horas ou mais em LCD TV, 1 hora ou mais em Plasma TV).

## Nota - Software Livre

Para obter o código-fonte das licenças GPL, LGPL, MPL e outras licenças de código aberto contidas neste produto, visite <http://opensource.lge.com>.

Além do código-fonte, todos os termos de licença que se refere a isenções de garantia e avisos de direitos autorais estão disponíveis para download.

A LG Electronics fornece o código-fonte aberto em CD-ROM\*, os pedidos deverão ser efetuados via e-mail - [opensource@lge.com](mailto:opensource@lge.com). Esta oferta é válida por 3 (três) anos a partir da data de compra do produto.

\* Taxas com custos de envio são de responsabilidade do solicitante.

## Licenças

Seu aparelho é licenciado com:



Os termos HDMI e High-Definition Multimedia Interface, e o Logo HDMI são marcas ou marcas registradas da HDMI Licensing LLC nos Estados Unidos e em outros países.



Fabricado sob Licença dos Laboratórios Dolby.



DivX, LLC, é uma subsidiária da Rovi Corporation, que desenvolve a tecnologia de vídeos DivX® e patrocina o sistema de distribuição DivX integrado por fabricantes de eletroeletrônicos, desenvolvedores de software, distribuidores de conteúdo, cineastas e muito mais. Os nomes da marca DivX e logotipos são de propriedade da Rovi Corporation e seu uso é limitado aos seus parceiros licenciados.

\* Algumas funções são exclusivas de alguns modelos. Para mais informações visite [www.lge.com.br](http://www.lge.com.br).

## ⚠ Aviso importante

Para estabelecer um nível de áudio seguro, recomendamos ajustar o volume a um nível baixo e em seguida aumentar lentamente o som até poder ouvi-lo confortavelmente e sem distorções.

Também recomendamos evitar a exposição prolongada a ruídos muito altos.

Para referência, listamos abaixo alguns exemplos, com as respectivas intensidades sonoras em decibéis.

**Evite o uso prolongado do aparelho com volume superior a 85 decibéis pois isto poderá prejudicar a sua audição.**

Exemplos		
Nível de Decibéis	30	Biblioteca silenciosa, sussurros leves.
	40	Sala de estar, refrigerador, quarto longe do trânsito.
	50	Trânsito leve, conversação normal, escritório silencioso.
	60	Ar condicionado a uma distância de 6 m, máquina de costura.
	70	Aspirador de pó, secador de cabelo, restaurante ruidoso.
	80	Tráfego médio de cidade, coletor de lixo, alarme de despertador a uma distância de 60 cm.
	<b>OS RUÍDOS ABAIXO PODEM SER PERIGOSOS EM CASO DE EXPOSIÇÃO CONSTANTE</b>	
	90	Metrô, motocicleta, tráfego de caminhão, cortador de grama.
100	Caminhão de lixo, serra elétrica, furadeira pneumática.	
120	Show de banda de rock em frente às caixas acústicas, trovão.	
140	Tiro de arma de fogo, avião a jato.	
180	Lançamento de foguete.	

Informação cedida pela Deafness Research Foundation, por cortesia.

## Prezado Consumidor,

Parabéns e bem-vindo à Família LG, você está levando para sua casa um produto de alta tecnologia e de fácil operação. Usufrua de todos os recursos lendo atentamente este manual e seguindo as orientações aqui descritas. Se ainda surgirem dúvidas fale conosco. O nosso número de atendimento está na última capa deste manual.

## Meio Ambiente

Somos uma empresa preocupada com o meio ambiente. O nosso compromisso é promover o aprimoramento contínuo, procurando desenvolver produtos com o máximo de materiais recicláveis. A sua consciência ambiental também é importante, destine esses materiais de forma adequada. Siga as dicas abaixo e colabore com o meio ambiente:

### 1. Manuais e Embalagens:

Os materiais utilizados nas embalagens (manuais, caixas de papelão, plásticos, sacos e calços de EPS - isopor) dos produtos LG são 100% recicláveis. Procure fazer esse descarte preferencialmente destinados a recicladores especializados.

### 2. Pilhas e Baterias:

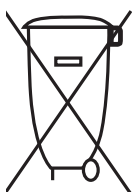

Não incinere, não tente abrir e não jogue no lixo comum. Preserve o meio ambiente e sua saúde.

Após uso, as pilhas e/ou baterias deverão ser entregues ao estabelecimento comercial ou rede de assistência técnica autorizada (Conama nº 401 de 11/2008).

### 3. Produto:

No fim de sua vida útil destine corretamente materiais perigosos de nossos produtos (painéis, cinescópios, compressores, etc), encaminhando-os às companhias especializadas em reciclagem. Não queime e nem jogue em lixo doméstico.

## Acessórios

Ao desembalar certifique-se de que os acessórios descritos nesta seção acompanham o produto. Caso haja ausência de qualquer item, por favor contate o seu revendedor.

## Itens comuns

Item	Quantidade
Manual de Instruções	01
Cabo de Força (Padrão ABNT)	01
Controle Remoto	01
Pilhas (AAA)	02
CD EzSign Editor 2.0 (somente LN549E Series)	01

## LN549C-E, LP360H, LP560H

Item	Quantidade
<b>Conjunto Base</b>	
Base + Suporte	01
<b>Parafusos de Fixação (Conjunto Base)</b>	
Tipo: M4 / Tamanho: 14 mm	07
<b>Parafuso de fixação (mesa)</b>	01
<b>Organizador de Cabos</b>	01
<b>Presilha Cabo de Força + Parafuso</b>	01
Para montar, consulte a seção <b>Desembalando</b>	

## LN549E Series (não fornecido)

Item	Quantidade
<b>AN-WF100 (Dongle Wireless)</b>	01

### NOTAS:

- Os acessórios fornecidos são partes integrantes do produto e não podem ser vendidos separadamente.
- Use somente os acessórios fornecidos com o produto, evite acidentes ou danos ao aparelho.
- Para adquirir outros acessórios consulte o revendedor autorizado LG.

## Desembalando

### Montar a BASE na TV

As instruções a seguir lhe auxiliarão na montagem do aparelho seja em uma mesa ou parede.

### Fixar Conjunto Base

- Tenha em mãos **Suporte**, **Base** e os **Parafusos de fixação**. Efetue a montagem conforme figura a seguir.

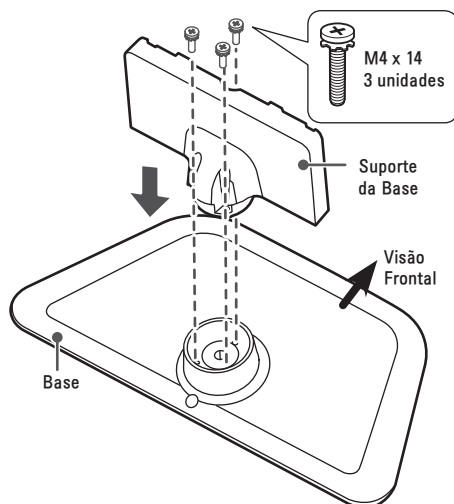

2. Com a **Base** montada, posicione-a na TV conforme figura 1 e efetue a fixação dos **Parafusos** 2.

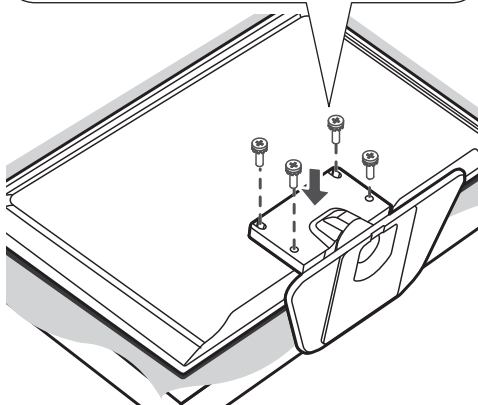
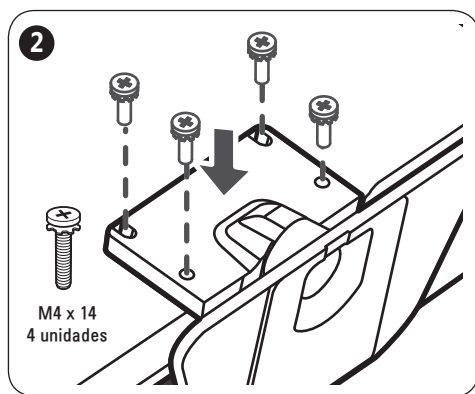
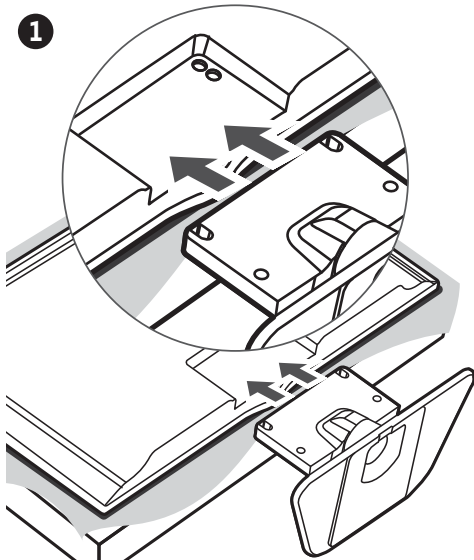

**⚠ ATENÇÃO:** Sempre que for **montar** ou **desmontar** o conjunto **Base**, coloque a TV com a tela virada para baixo sobre uma superfície plana, acolchoada e livre de objetos.

**⚠ ATENÇÃO AO FIXAR O CONJUNTO BASE:** Verifique se os parafusos foram apertados completamente e não use força excessiva para fixá-los. Evite danos ao aparelho!

**⚠ DESMONTAR A BASE:** Posicione a TV conforme descrito nesta seção e remova **Parafusos** e **Base**. Para guardar, use de preferência a caixa de embalagem do produto.

## Fixar TV à mesa

Ao instalar a TV em uma mesa, posicione-a de maneira que fique firme, evite locais que sofram impactos, pois a TV pode cair. Use o parafuso adicional fornecido e efetue sua fixação. O uso deste parafuso previne possíveis quedas ou acidentes.

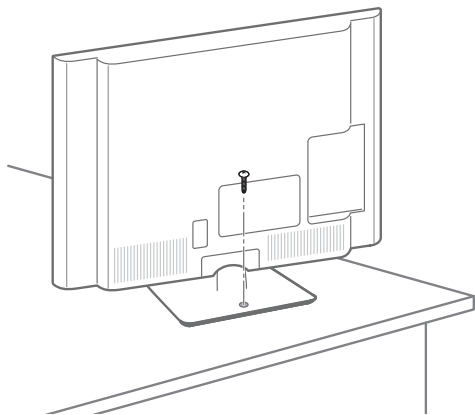

## Ventilação adequada

Ao instalar o produto em uma mesa ou parede, garanta a distância mínima para facilitar sua correta ventilação (imagens ilustrativas).

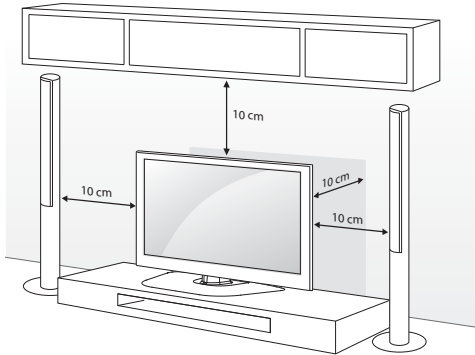

Instalação do aparelho em uma mesa.

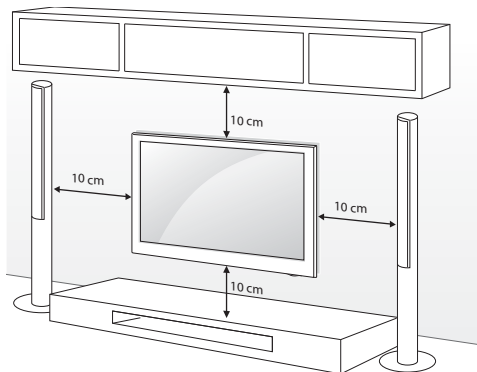

Instalação do aparelho na parede.

## Suporte de Parede - VESA

Instale o **Suporte** em uma parede sólida perpendicular ao piso. Ao instalar em outros materiais ou posição, poderão ocorrer acidentes ou danos, para evitar, fale com seu revendedor e contrate somente pessoal qualificado para efetuar a instalação do aparelho na parede.

### ⚠️ ATENÇÃO:

- Para fixar a TV ao suporte não utilize parafusos fora do padrão especificado na tabela. Evite danos ao aparelho!

<b>Modelo</b>	<b>32" (LN549C-E, LP360-560H)</b>
<b>Medida H/V (mm)</b>	200 x 100
<b>Parafuso/Qtd.</b>	M4 - 4x
<b>Modelo</b>	<b>39/42" (LN549C-E, LP360-560H)</b>
<b>Medida H/V (mm)</b>	200 x 200
<b>Parafuso/Qtd.</b>	M6 - 4x
<b>Modelo</b>	<b>47/45" (LN549C-E, LP560H)</b>
<b>Medida H/V (mm)</b>	400 x 400
<b>Parafuso/Qtd.</b>	M6 - 4x

- Evite ferimentos ou choques elétricos! Ao instalar o suporte efetue o procedimento com a TV desligada e com o cabo de força desconectado.
- Não use força excessiva para apertar os parafusos isso pode danificar a TV ou causar queda, levando a danos pessoais. A LG não se responsabiliza por esse tipo de acidente.
- O comprimento do parafuso de fixação à parede depende do suporte usado. Para mais informações consulte o manual fornecido com o suporte.
- As dimensões padrões para montagem estão descritos na tabela.
- Ao adquirir um suporte verifique se o manual e todos os equipamentos necessários foram fornecidos.

- Para suportes que não estejam dentro das especificações VESA, o comprimento do parafuso pode variar de acordo com o tipo de suporte.
- A LG não se responsabiliza por danos ou lesões corporais, quando um suporte não-especificado (fora dos padrões VESA) for instalado ou se o consumidor não seguir as instruções de instalação.
- Não utilize parafusos em desacordo com as especificações de rosca padrão VESA.

## Sistema de Segurança

- Acessório não fornecido com a TV.
- A TV está equipada com um conector Kensington. Conecte-o conforme imagem e instruções do fabricante.

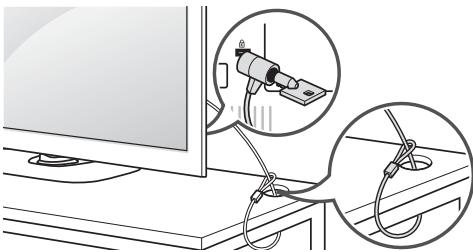

- Para detalhes de instalação consulte o manual deste produto ou visite <http://www.kensington.com>.

## Organizador de Cabos

Organize os cabos utilizando os organizadores fornecidos. Para correta organização, proceda conforme imagens abaixo.

### 32/39/42LN549C, 32/42LN549E, 32/42LP360H-560H

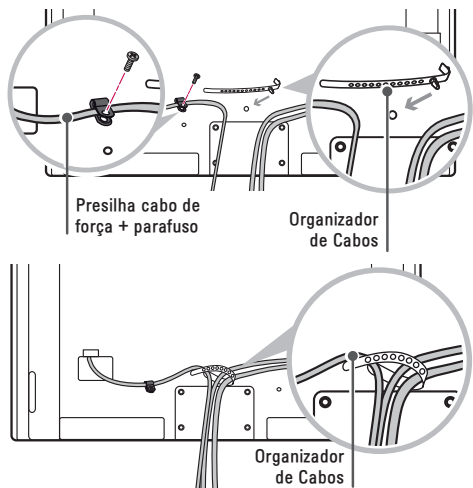



## 47LN549C, 55LN549E, 47LP560H

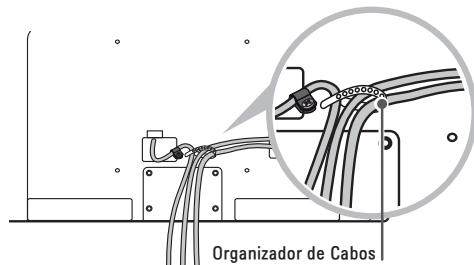
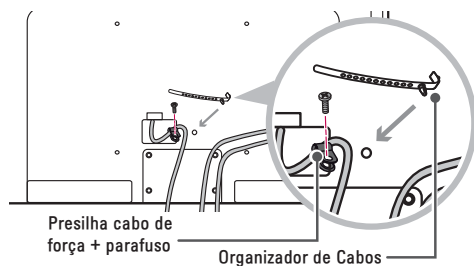

**NOTA:** Antes de mudar o aparelho de local, para evitar acidentes ou defeitos ao produto, desfaça toda a organização dos cabos efetuada com o organizador.

### Base giratória

Após fixar a base ao aparelho, ajuste manualmente o ângulo da tela usando a base giratória.

### Ângulo de Giro (32LN549C-E, 32LP360H-LP560H)

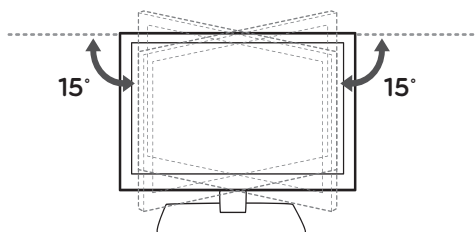

### Ângulo de Giro (39/42/47LN549C, 42/55LN549E, 42/47LP560H, 42LP360H)

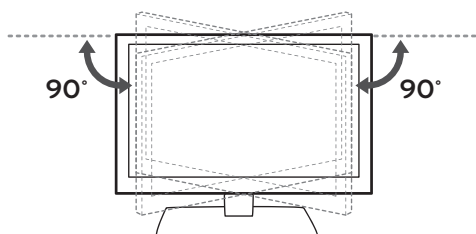

### ⚠ CUIDADO:

- ⊙ Ao efetuar o movimento de giro, tenha cuidado com os dedos e evite inclinar demais o produto.

## Controle Remoto

### Instalando as pilhas

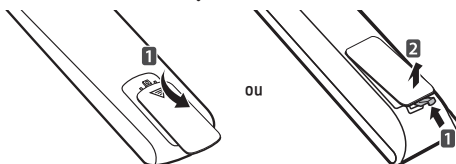

- ⊙ Insira as pilhas no compartimento combinando corretamente os polos e depois feche o compartimento.
- ⊙ Instale 2 pilhas AAA de 1.5V. Não misture pilhas de tipos diferentes e evite usar pilhas velhas.

### Lista de Funções

- ⊙ **⏻ (POWER):** Liga/Desliga a TV em modo Stand-by.
- ⊙ **ENERGY SAVING:** Ajusta a função **Energy Saving**.
- ⊙ **TV:** Retorna ao modo TV (último canal), pressione-a repetidamente e selecione o tipo de sinal: DTV, TV (analógica) ou TV a Cabo, se disponível.
- ⊙ **CAPTION:** Ativa/Desativa a função Legendas (Closed Caption).
- ⊙ **AV MODE:** Alterna entre modos de áudio e vídeo pré-definidos.
- ⊙ **RATIO:** Modifica o tamanho da imagem na tela (16:9, 4:3 e etc).
- ⊙ **INPUT:** Seleciona uma Entrada externa disponível.
- ⊙ **Teclas NUMÉRICAS:** Seleciona canais ou item numerado nos menus.
- ⊙ **LIST:** Exibe a Lista de Canais.
- ⊙ **— (DASH):** Ativa canais de multiprogramação 5-1, 5-2, etc (TV DIGITAL).
- ⊙ **Q.VIEW:** Volta ao canal anterior (último canal visualizado).
- ⊙ **VOL:** Ajusta o nível sonoro.
- ⊙ **FAV:** Exibe a lista de canais favoritos.
- ⊙ **PORTAL:** Acessa/Sai do menu interativo.
- ⊙ **GUIDE:** Exibe o Guia de Programação Eletrônica (somente TV DIGITAL).
- ⊙ **MUTE:** Efetua pausa sonora (MUDO).

- **CH:** Navega nos canais memorizados.
- ✓ **PAGE:** Use para alternar em páginas extensas nas listas multimídia.
- **PICTURE:** Seleciona modos de imagem disponíveis, pressione repetidamente para selecionar.
- **SOUND:** Seleciona modos de áudio disponíveis, pressione repetidamente para selecionar.
- **SETTINGS:** Exibe/Oculta o menu de ajustes do aparelho.
- **INFO:** Exibe informações do canal ou programa.
- **Q.MENU:** Exibe uma lista rápida de funções mais utilizadas.
- **↶ (BACK):** Volta uma ação.
- **SETAS DIRECIONAIS / ○ (OK):** Navega nos menus (tela)/confirma ações.
- **EXIT:** Fecha todos os menus de tela.
- **SIMPLINK:** Exibir/Fechar o menu da função SIMPLINK.
- **SLEEP:** Ajusta a TV para desligar no tempo determinado pela função.
- **Teclas coloridas:** Acessa funções especiais em diversos menus.
- **TECLAS DE REPRODUÇÃO:** Controla reprodução (Listas de Fotos, Músicas e Filmes) e quando estiver usando SIMPLINK.

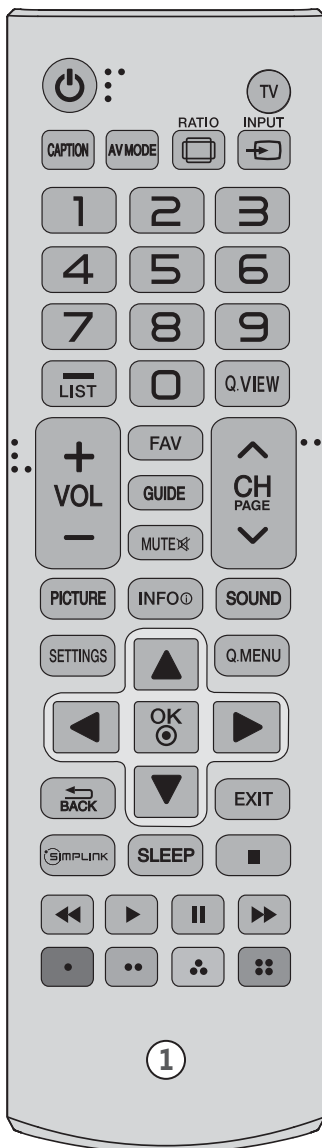

1. Controle remoto para os modelos LN549C, LP360H Series.

2. Controle remoto para os modelos LN549E, LP560H Series.

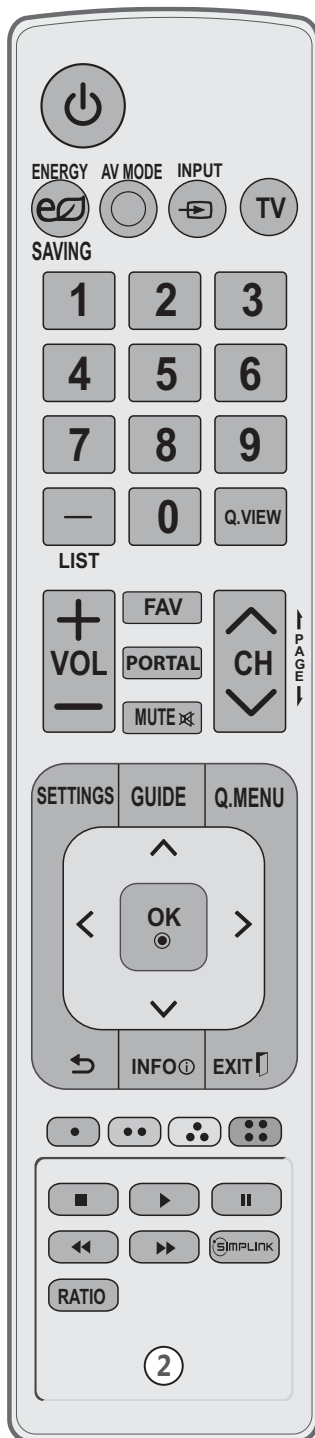

## Conhecendo a TV (Painel Frontal/Lateral)

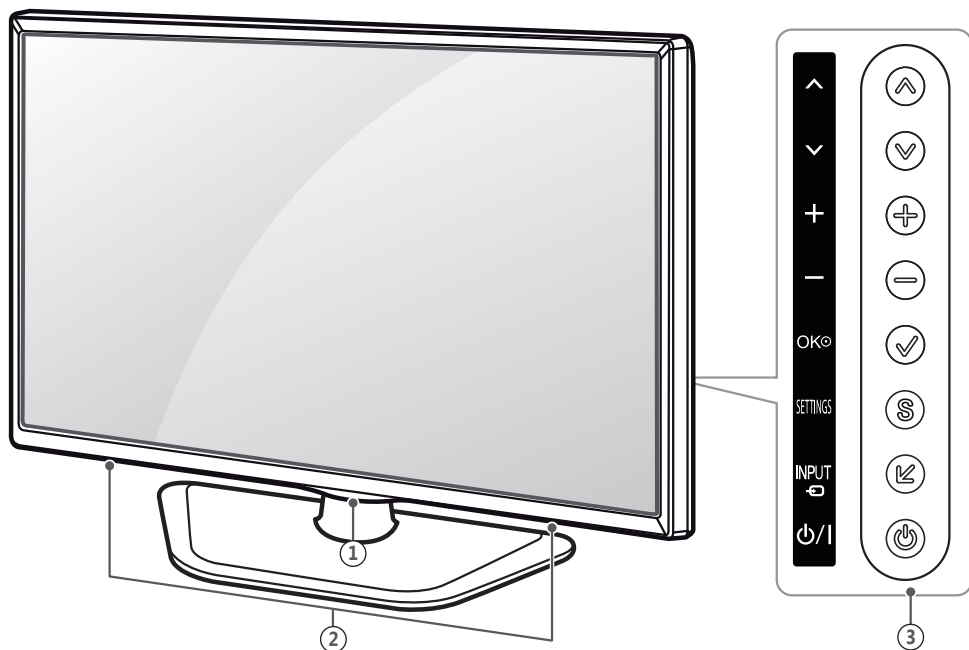

Item	Descrição
①	<ul style="list-style-type: none"> <li>• <b>Sensor do Controle remoto</b> - aponte o controle remoto nesta direção.</li> <li>• <b>Indicador de Energia.</b></li> </ul>
②	Alto-falantes do aparelho.
③	<b>Botões de Controle</b> , pressione para:
↕ ↘	Navegar nos canais disponíveis.

+ -	Ajustar nível sonoro.
✓	Acessar menus e confirmar ações.
S	Exibir/Ocultar o menu principal do aparelho (menu de ajustes).
↵	Selecionar uma entrada disponível.
⏻	Ligar/Desligar a TV (modo Standby).

## Usando a TV

### Conectar aparelhos à TV

As informações desta seção o ajudarão na conexão da antena e equipamentos externos.

#### NOTAS:

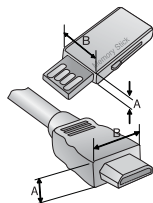

- Nenhum cabo é fornecido com sua TV. Para conectar a antena e equipamentos externos adquira cabos em lojas especializadas.
- Para usar as conexões de forma correta, consulte também o manual do equipamento externo.
- Antes de efetuar qualquer conexão desligue o aparelho da tomada e tenha os cabos necessários para conexão.
- Se houver algum problema verifique novamente as conexões efetuadas.

- Após conectar, ligue os aparelhos. Na TV ou controle remoto pressione **INPUT** e selecione a entrada desejada.
- O uso da conexão conjugada - **AV IN / AUDIO IN (RGB DVI)** poderá ser utilizada somente por um equipamento por vez.
- **Atenção:** Ao conectar o cabo HDMI e/ou Dispositivo USB usando a conexão lateral, observe que a altura (A) e largura (B) máxima permitida para estes dispositivos é de 10 e 18 mm respectivamente. Dispositivos maiores não poderão ser conectados. Se isto ocorrer, use cabos extensores (não fornecidos).



## Cabos de conexão

Para conectar seus equipamentos externos à TV, adquira os seguintes cabos/dispositivos de conexão:

<b>HDMI</b> (Áudio/Vídeo)		<b>RCA → P2</b> (Áudio)		<b>COAXIAL</b> (RF - 75Ω)	
<b>RCA</b> (Áudio/Vídeo)		<b>USB Drive</b> (Áudio/Vídeo)			

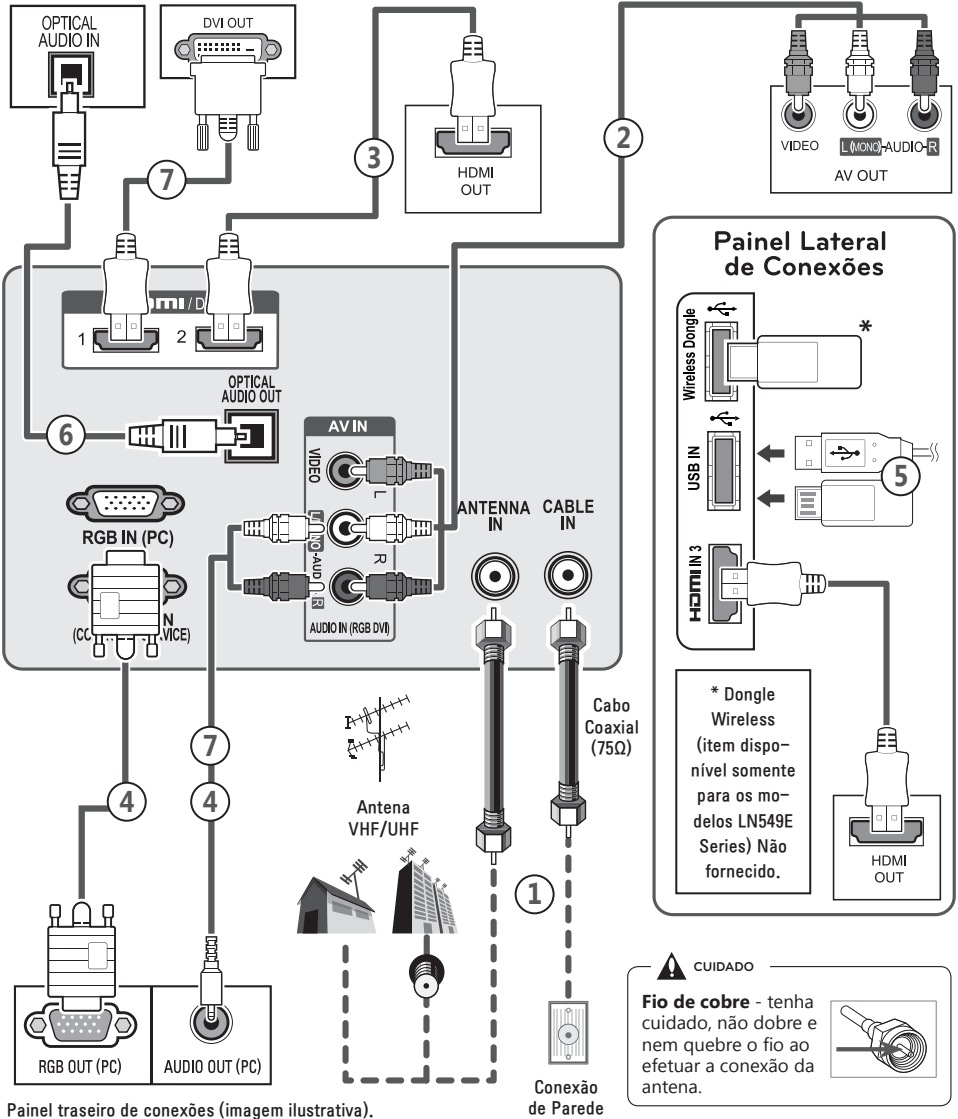

Panel traseiro de conexões (imagem ilustrativa).

Conexão de Parede

## 1 Conexão de Antena

- ⦿ A TV possui duas conexões de antena, para conexão de sinal digital e/ou analógico (aberto) use a conexão **ANTENNA IN** e para TV a Cabo use **CABLE IN**.
- ⦿ Para melhorar a qualidade de sintonia, adquira amplificador de sinal e instale-o corretamente. Se necessitar dividir a conexão para mais televisores, instale um divisor de sinal.
- ⦿ Se a antena não for instalada corretamente, contate seu revendedor para assistência.
- ⦿ Para uma melhor recepção, é recomendável que seja usada uma conexão de antena externa.
- ⦿ Antenas e cabos muito desgastados pelas condições climáticas podem reduzir a qualidade do sinal. Inspecione a antena e os cabos antes de conectar.
- ⦿ O sinal analógico, digital ou a cabo, será identificado automaticamente quando for executada no aparelho a programação automática.
- ⦿ Para o sinal DTV os codificadores de áudio suportados são: MPEG e Dolby Digital.

## 2 Conexão AV IN (áudio/vídeo)

Use esta conexão quando o dispositivo externo não possuir suporte para alta definição.

1. Conecte os cabos primeiro na conexão **AV IN** (TV) e em seguida na conexão **AV OUT** (dispositivo).

**NOTA:** Se o dispositivo disponibilizar somente áudio em modo **MONO**, conecte somente o cabo de áudio branco à entrada **AUDIO L/MONO (BRANCO)** da TV.

## 3 Conexão HDMI

Conexão para áudio e vídeo digital em um mesmo cabo.

1. Conecte o cabo primeiro na conexão **HDMI IN** (TV) e em seguida na conexão **HDMI OUT** (dispositivo).

**NOTAS:**

- ⦿ Antes de conectar verifique se o cabo HDMI é de alta velocidade e possui tecnologia CEC. Os cabos HDMI de alta velocidade são produzidos para obter o melhor sinal em 1080 linhas ou superior.
- ⦿ **Codex de áudio suportados via HDMI:** Dolby Digital, PCM (até 192 KHz, 32k, 44.1k, 48k, 88k, 96k, 176k e 192k); **DTS não suportado.**

## 4 Conectando a um PC

## Conexão RGB

1. Conecte o cabo na conexão **RGB OUT** do seu PC. Na TV conecte o cabo na conexão **RGB IN (PC)**. Para reproduzir os sinais sonoros do PC na TV repita o passo 2 do item **Conexão DVI via HDMI**.

## Conexão HDMI

Para conectar seu PC via HDMI siga as instruções descritas no item **Conexão HDMI**.

## Conexão DVI via HDMI

Para conectar seu PC via HDMI siga as instruções descritas no item **Conexão DVI via HDMI**.

**NOTAS:**

- ⦿ Verifique se a placa de vídeo HDMI possui suporte para envio de áudio, se não possuir será necessário conectar o cabo de áudio indicado no **item 7** desta seção.
- ⦿ Para melhor qualidade de imagem, conecte o PC sempre via entrada HDMI.
- ⦿ Dependendo da placa de vídeo, o modo DOS talvez não funcione no modo DVI via HDMI.
- ⦿ As frequências verticais e horizontais são sincronizadas separadamente.
- ⦿ Dependendo da placa de vídeo, alguns ajustes de resolução podem não posicionar corretamente a imagem na tela.
- ⦿ Não deixe imagens estáticas por muito tempo, isto pode causar marcas permanentes na tela.
- ⦿ Em alguns casos pode haver interferência associada com a resolução, padrão vertical, contraste ou brilho no modo PC. Se a interferência estiver presente, mude a resolução, frequência de atualização ou ajuste o brilho e contraste no menu **IMAGEM** até que a imagem fique clara.

## 5 Conexão USB

1. Conecte o seu dispositivo USB na porta **USB IN** da sua TV no painel lateral.

## 6 Conexão ÁUDIO DIGITAL

Distribua o áudio digital da TV para um amplificador ou home theater.

1. Conecte o cabo ótico, primeiro na conexão **OPTICAL DIGITAL AUDIO** (TV) e em seguida na conexão **OPTICAL AUDIO IN** (dispositivo).
2. Após a conexão ligue os aparelhos. No equipamento externo selecione a conexão ótica correspondente.

**NOTAS:**

- ⦿ Evite olhar diretamente para esta entrada. A emissão de laser pode causar danos à visão.
- ⦿ Esta entrada estará bloqueada para áudio com sistema de proteção contra cópias.

## 7 Conexão DVI via HDMI







1. Conecte o cabo primeiro na conexão **HDMI IN** (TV) e em seguida na conexão **DVI OUT** (dispositivo).
2. Receba os sinais sonoros do PC conectando um cabo de áudio **P2 → RCA** na conexão **AUDIO IN (PC)** na TV e **PC AUDIO OUT** (dispositivo).

**NOTA:** Esta conexão suporta somente cabo HDMI/DVI Single Link (link único).

## Ver TV

### Ligar a TV (primeira vez)

Antes de tudo, conecte o cabo de força corretamente e aguarde alguns segundos. O aparelho liga em modo **STANDBY** (modo de espera).

- ⦿ Para ligar use,  (**POWER**), ,  no painel frontal/lateral da TV. Ou use  (**POWER**), **INPUT**, **CH** ( ) , teclas numéricas (**0~9**) no controle remoto.
- ⦿ No controle remoto pressione **INPUT** e selecione a entrada externa desejada.
- ⦿ Quando finalizar o uso de sua TV, pressione a tecla  (**POWER**) (controle remoto) para desligá-la em modo **STANDBY**.

#### NOTAS:

- ⦿ Caso a TV fique longos períodos fora de uso, favor remover o cabo de força da tomada.
- ⦿ Note que em modo **STANDBY** a TV consome energia, para cancelar este modo, remova o cabo de força da tomada.







## Configurações Iniciais

Ao ligar seu aparelho pela primeira vez, configure-o conforme abaixo.

#### NOTAS:

- ⦿ Em **Modo Loja**, demonstrações das funções do aparelho serão exibidas na tela, desative a demonstração selecionando **Desligado** para o item **Modo de Demonstração**.
- ⦿ Em **Modo Loja**, mesmo alterando as configurações de imagem, elas retornam, após alguns minutos ao modo padrão de fábrica.
- ⦿ Para executar novamente este assistente acesse a opção **Configuração Inicial** no menu **Opções**.
- ⦿ Ao ligar a TV, se as **Configurações Iniciais** forem exibidas novamente, favor executar todos os passos para finalizar a configuração inicial do aparelho.

## Acessar

1. Use as setas /// para selecionar ou ajustar as opções disponíveis.
2.  (**OK**) avança ao próximo passo e confirma as alterações, para voltar ao passo anterior pressione  (**BACK**).
3. Execute o passo a passo de acordo com as instruções na tela da TV.

### Idioma

Selecione o idioma dos menus na tela.



### Configuração de Modo

Onde o aparelho será usado? Se em residência, selecione **Modo CASA**. Para ambientes comerciais (pontos de venda) selecione **Modo LOJA**.



### Fuso horário

Para os ajustes de hora selecione o fuso horário correto do seu estado e ajuste ou não o horário de verão (funções exclusivas do sinal digital). Para sinal analógico consulte o menu **HORA**.



### Indicador de Energia

Configure o uso do indicativo luminoso no modo standby.



### Programação Automática

Neste passo pressione  (**OK**) para iniciar a programação automática de canais.

## Solução de Problemas

### Instalação

#### TV desliga repentinamente

A Função Soneca está ativada? Verifique as configurações de energia; Se a TV ficar sem sinal por alguns minutos, ela desligará automaticamente.

#### Controle remoto não está atuando

Ao usar o controle aponte-o para o sensor; Verifique se não existe nenhum objeto posicionado na frente do sensor remoto. Verifique a polaridade correta das pilhas (+ para +, - para -) ou insira pilhas novas.

## Vídeo

### Sem imagem / Sem Som

Verifique se o produto está ligado;  
Tente outro canal.  
O cabo de força está na tomada?  
Teste todas as conexões para verificar se tudo está ligado corretamente.

### Depois de ligar a imagem aparece lentamente

Isto é normal. A imagem é interrompida durante o processo de inicialização da TV. Por favor, entre em contato com a assistência técnica caso a imagem não apareça após 5 minutos.

### Barras vertical/horizontal ou imagem trêmula

Verificar as fontes de interferência local, como eletrodomésticos ou ferramentas elétricas.

### Linhas/barras na imagem

Verifique a antena e mude sua direção.

### Sem imagem ao conectar via HDMI

Verifique se o cabo HDMI é de alta velocidade. Cabos sem suporte a alta velocidade podem causar mau funcionamento.

### Sem cor, cor fraca, ou imagem ruim

Ajuste as definições do menu Imagem;  
Mantenha uma boa distância de outros produtos eletrônicos; Tente outro canal;

### Recepção ruim para alguns canais

A estação selecionada está com problemas, sintonize outra emissora;

### Pontos pretos aparecem na tela

• Vários pixels em vermelho, verde, branco ou preto podem aparecer na tela de acordo com as características da tela. Isso é normal.

## Áudio

### Sem áudio em um dos alto falantes

Ajuste o item Balanço no menu ÁUDIO.

### Ruídos vindo do interior do aparelho

Uma mudança na umidade ou temperatura do ambiente pode resultar em um som estranho quando a TV estiver ligada ou desligada. Isto não indica problema no aparelho.

## Sem som ao conectar via HDMI ou USB

Cheque se o cabo HDMI é de alta velocidade; Cheque a versão do seu dispositivo USB (V. 2.0); Use arquivos de áudio/vídeo com formatos diferentes (consulte a compatibilidade do formato - alguns modelos).

## Resoluções suportadas RGB (PC), HDMI (PC)

Resolução	Frequência (KHz) Horizontal	Frequência (Hz) Vertical
640 x 480	31.46	59.94
720 x 400	31.46	70.08
800 x 600	37.87	60.31
1024 x 768	48.36	60.00
1360 x 768	47.71	60.01
1280 x 1024 <sup>1</sup>	63.98	60.02
1920 x 1080 <sup>1</sup>	67.50	60.00

<sup>1</sup>Exceto 32LN549C-E / 32LP360H / 32LP560H

## HDMI(DTV)

Resolução	Frequência (KHz) Horizontal	Frequência (Hz) Vertical
720 x 480p	31.47 31.50	59.94 60.00
1280 x 720p	44.96 45.00	59.94 60.00
1920 x 1080i	33.72 33.75	59.94 60.00
1920 x 1080p	26.97 27.00 33.71 33.75 56.25 67.432 67.50	23.976 24.00 29.97 30.00 50.00 59.94 60.00

## Modo Hotel e Informações de Controle & Serviço

Para acessar as funcionalidade específicas do **Modo Hotel**, **USB Cloning** e **Controle RS232C** entre em contato com Serviço de Atendimento e solicite o seu **Guia Installation Menu**.

## Cuidados ao usar o

### EZSIGN 2.0 (somente LN549E)

- ⦿ Não remova o dispositivo USB durante a cópia. Isto pode danificar os dados fazendo com que a apresentação não funcione corretamente.
- ⦿ Durante a leitura do dispositivo USB ou Dongle Wireless a TV poderá ficar lenta, isto é normal.
- ⦿ Algumas legendas criadas pelo usuário podem não atuar corretamente.
- ⦿ Caracteres especiais não são suportados nos arquivos de legendas.
- ⦿ Tags HTML não são suportados nos arquivos de legendas.
- ⦿ Para usar corretamente a função EzSign 2.0 finalize as configurações iniciais da TV.
- ⦿ Para evitar superaquecimento do dispositivo USB, recomendamos que os arquivos da função EzSign sejam copiados para a memória da TV.
- ⦿ Algumas teclas do controle remoto não atuarão em modo EzSign.
- ⦿ O uso de HUB Usb não é suportado no modo EzSign.
- ⦿ Recomendamos o uso do modo EzSign por no máximo 8 horas por dia (modo padrão).
- ⦿ Para mais detalhes sobre EzSign acesse os guias de informações que acompanham o CD de Software.
- ⦿ O modo EzSign não é suportado em Modo Loja.
- ⦿ Não atualize as informações dos arquivos EzSign via rede sem fio e dispositivo USB ao mesmo tempo e também não execute os conteúdos nestes dois modos.
- ⦿ Ao localizar as TVs pela primeira vez, a sua identificação será o seu número serial. Para modificar, clique no nome do aparelho e digite o nome desejado (até 16 caracteres).
- ⦿ Caso aconteça falhas durante o envio, uma mensagem será exibida na tela.



# Especificações Técnicas

Descrição		32LN549C-E / 32LP360H / 32LP560H	39LN549C
Dimensões (L x A x P mm)	Com Base	738 x 497 x 207	894 x 587 x 236
	Sem Base	738 x 449 x 79	894 x 537 x 79
Peso (kg)	Com Base	7,0	9,7
	Sem Base	6,4	8,6
Consumo de Energia (W)	Ligado	80 (IEC62087)	100 (IEC62087)
	Standby	< 1	< 1
Resolução da Tela (pixels)		1366 x 768	1920 x 1080

(Potência de Saída RMS por canal com 1KHz, THD de 2% (IEC60268))

Saídas de Áudio Watt (8Ω)	ESQ.	10	DIR.	10	Total	20	ESQ.	10	DIR.	10	Total	20

Descrição		42LN549C-E / 42LP360H / 42LP560H	47LN549C / 47LP560H
Dimensões (L x A x P mm)	Com Base	968 x 629 x 236	1080 x 694 x 264
	Sem Base	968 x 579 x 79	1080 x 642 x 80,5
Peso (kg)	Com Base	10,7	14,7
	Sem Base	9,6	13,4
Consumo de Energia (W)	Ligado	110 (IEC62087)	130 (IEC62087)
	Standby	< 1	< 1
Resolução da Tela (pixels)		1920 x 1080	1920 x 1080

(Potência de Saída RMS por canal com 1KHz, THD de 2% (IEC60268))

Saídas de Áudio Watt (8Ω)	ESQ.	10	DIR.	10	Total	20	ESQ.	10	DIR.	10	Total	20

Descrição		55LN549E					
Dimensões (L x A x P mm)	Com Base	1250 x 790 x 297					
	Sem Base	1250 x 737 x 79,1					
Peso (kg)	Com Base	21,3					
	Sem Base	19,1					
Consumo de Energia (W)	Ligado	160 (IEC62087)					
	Standby	< 1					
Resolução da Tela (pixels)		1920 x 1080					
(Potência de Saída RMS por canal com 1KHz, THD de 2% (IEC60268))							
Saídas de Áudio Watt (8Ω)		ESQ.	10	DIR.	10	Total	20

<b>Fonte de Energia</b>	AC 100-240V ~ 50/60Hz
<b>Sistema da TV</b>	NTSC, PAL-M/N, SBTVD
<b>Faixa de Canais</b>	VHF 2 ~13, UHF 14 ~ 69, CATV 1 ~ 135, DTV 02 ~ 69
<b>Antena (impedância)</b>	75 Ω

<b>Condições Ambientais</b>	<b>Temperatura de Operação</b>	0 ~ 40°C
	<b>Umidade de Operação</b>	Menor que 80%
	<b>Temperatura de Armazenamento</b>	-20 ~ 60°C
	<b>Umidade de Armazenamento</b>	Menor que 85%



# CONTROLE EXTERNO CONFIGURAÇÃO DO DISPOSITIVO

# CÓDIGOS DE TECLA

- Esse recurso não está disponível para todos os modelos.

Código (Hexa)	Função	Observação	Código (Hexa)	Função	Observação
00	CH +, PR +	Botão R/C	45	Q.Menu	Botão R/C
01	CH -, PR -	Botão R/C	4C	Lista, - (Somente ATSC)	Botão R/C
02	Volume +	Botão R/C	53	List	Botão R/C
03	Volume -	Botão R/C	5B	Exit (Sair)	Botão R/C
06	> (Tecla de seta / Tecla direita)	Botão R/C	61	Azul	Botão R/C
07	< (Tecla de seta / Tecla esquerda)	Botão R/C	63	Amarelo	Botão R/C
08	Power (Liga / Desliga)	Botão R/C	71	Verde	Botão R/C
09	Mute (Mudo)	Botão R/C	72	Vermelho	Botão R/C
0B	Input (Entrada)	Botão R/C	79	Ratio / Aspect Ratio (Proporção / Formato da Tela)	Botão R/C
0E	SLEEP	Botão R/C	91	AD (Descrições do áudio)	Botão R/C
0F	TV, TV/RAD	Botão R/C	7A	User Guide (Guia do Usuário)	Botão R/C
10 - 19	Teclado numérico 0 - 9	Botão R/C	7C	Smart / Home	Botão R/C
1A	Q.View / Flashback	Botão R/C	7E	SIMPLINK	Botão R/C
1E	FAV (Canal Favorito)	Botão R/C	8E	▶▶ (Avançar)	Botão R/C
20	Text (Legenda)	Botão R/C	8F	◀◀ (Retroceder)	Botão R/C
21	T. Opt (Opção de Legenda)	Botão R/C	AA	Info	Botão R/C
28	Return / BACK (Retornar / VOLTAR)	Botão R/C	AB	Program Guide (Guia de Programação)	Botão R/C
30	Modo AV (Áudio / Vídeo)	Botão R/C	B0	▶ (Reproduzir)	Botão R/C
39	Caption / Subtitle	Botão R/C	B1	■ (Parar / Ao Vivo)	Botão R/C
40	Λ (Tecla de seta / Cursor para cima)	Botão R/C	BA	(Congelar / Reprodução Lenta / Pausar)	Botão R/C
41	V ((Tecla de seta / Cursor para baixo)	Botão R/C	BD	● (GRAV)	Botão R/C
42	My Apps (Meus Aplicativos)	Botão R/C	DC	3D	Botão R/C
43	Menu / Settings (Configurações)	Botão R/C	9F	App / *	Botão R/C
44	OK / Enter	Botão R/C			

\* O código de tecla 4C (0x4C) está disponível nos modelos ATSC/ISDB que utilizam canal principal/secundário. (Para Coreia do Sul, Japão, América do Norte e América Latina exceto Colômbia)

# CONFIGURAÇÃO DO DISPOSITIVO DE CONTROLE EXTERNO

- A imagem mostrada pode ser diferente da sua TV.

Encaixe o conector de entrada RS-232C (porta serial) a um dispositivo de controle externo (como um computador ou sistema de controle A/V) para controlar externamente as funções do produto.

Observação: O tipo de porta de controle da TV pode ser diferente entre as séries de modelos.

- \* Esteja ciente de que nem todos os modelos são compatíveis com esse tipo de conectividade.
- \* O cabo não é fornecido.

## Cabo conversor USB → Serial

Tipo do USB

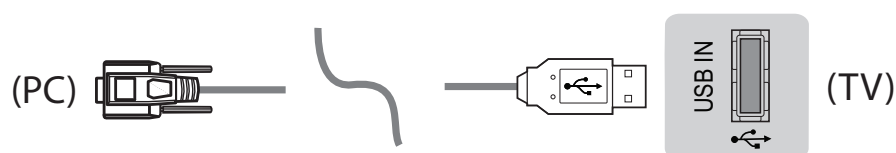

- A LGTV é compatível com o conversor USB → serial PL2303 baseado no chip (ID Fabricante: 0x0557, ID Produto: 0x2008), o qual não é produzido nem fornecido pela LG.
- É possível adquirir o conversor em lojas de produtos de informática que oferecem acessórios para profissionais de suporte em TI.

## Usando o Cabo RS-232C

RS-232C → Fone de Ouvido

- Adquira o cabo RS-232C → Fone de Ouvido ou crie o seu próprio cabo usando as informações descritas neste manual.
- \* Para outros modelos, conecte-se à porta USB.

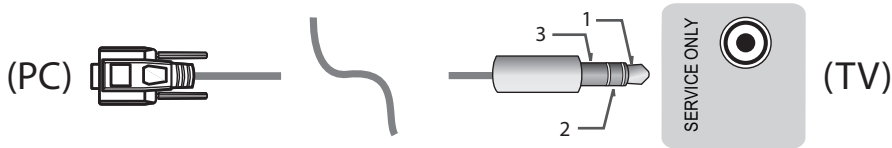

- Essa conexão só pode ser utilizada nos seguintes modelos : 55/47/39LN5450-UA, 55/50/47/42LN5400-UA, 42/39/32LN5300-UA, e 37/32LN530B-UA.

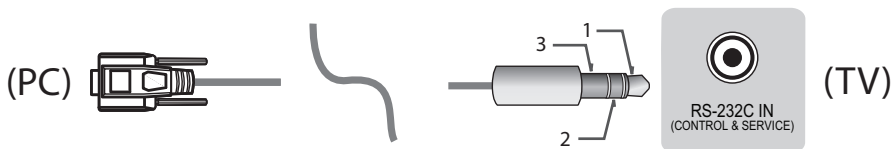

- Essa conexão só pode ser utilizada nos seguintes modelos : 42/50PN4500-UA, 50/60PN5300-UF, 50/60PN6500-UA, e 60PN6500-UA.

### Computador do cliente

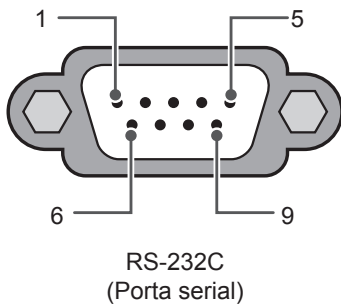

### Configurações RS-232C

Configurações de 3 fios (Não padrão)

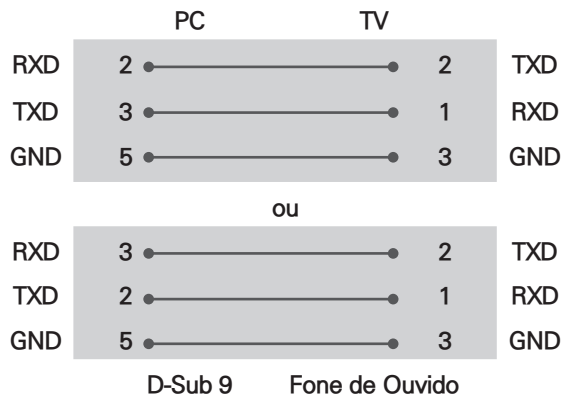

### Set ID

Para número de ID, consulte "**Mapeamento de dados reais**" na página 6

1. Pressione **SETTINGS** para acessar o menu principal da TV.
2. No menu selecione **OPÇÕES** e pressione **OK**.
3. No menu selecione a opção **SET ID** e pressione **OK**.
4. Use < / > para definir a identificação da TV (1 ~ 99). Para sair pressione **EXIT**.

## Parâmetros de comunicação

- Taxa de transmissão: 9600 bps (UART)
- Extensão de dados: 8 bits
- Paridade: Nenhuma
- Bit de parada: 1 bit
- Código de comunicação: código ASCII
- Use um cabo cruzado (inverso).

## Lista de referência de comandos

(Dependendo do modelo)

	COMANDO 1	COMANDO 2	DADOS (Hexadecimais)		COMANDO 1	COMANDO 2	DADOS (Hexadecimais)
01. Desligar	k	a	00	13. Balanço	k	t	00 a 64
02. Formato da Tela	k	c	(Consulte a p.7)	14. Temperatura da Cor	x	u	00 a 64
03. Tela sem áudio	k	d	(Consulte a p.7)	15. ISM Método (somente TV de plasma)	j	p	(Consulte a p.8)
04. Sem áudio	k	e	00 a 01	16. Energy Saving	j	q	00 a 05
05. Controle de Volume	k	f	00 a 64	17. Comando de sintonia	m	a	(Consulte a p.9)
06. Contraste	k	g	00 a 64	18. Adicionar/excluir (pular) canal (programa)	m	b	00 a 01
07. Brilho	k	h	00 a 64	19. Tecla	m	c	Códigos de teclas
08. Cor	k	i	00 a 64	20. Controle da luz de fundo, Luz do painel de controle	m	g	00 a 64
09. Tonalidade	k	j	00 a 64	21. Selecionar Entrada (Principal)	x	b	(Consulte a p.10)
10. Nitidez	k	k	00 a 32	22. 3D (somente modelos 3D)	x	t	(Consulte a p.11)
11. Selecionar OSD	k	l	00 a 01	23. 3D estendido (somente modelos 3D)	x	v	(Consulte a p.11)
12. Controle remoto Modo Bloqueio	k	m	00 a 01				

\* Observação: Durante as operações USB, como DivX ou EMF, todos os comandos exceto Power(ka) e Key(mc) não são executados e tratados como NG.

## Protocolo de transmissão/recepção

### Transmissão

[Comando1][Comando2][ ][Set ID][ ][Data][Cr]

[Comando 1] : Primeiro comando para controlar a TV (j, k, m ou x)

[Comando 2] : Segundo comando para controlar a TV.

[Set ID] : É possível ajustar o ID para escolher o número do ID do monitor desejado no menu de opções. O intervalo de ajuste é de 1 a 99. Ao ajustar o Set ID como '0', todo dispositivo conectado é controlado.

\* Set ID é indicado como um valor decimal (1 a 99) no menu e como um valor hexadecimal (0x0 a 0x63) no protocolo de transmissão/recepção.

[DATA] : Para transmitir dados do comando. Transmite dados 'FF' para ler o status do comando.

[Cr] : Retorno de carro - código ASCII '0x0D'

[ ] : Espaço – Código ASCII '0x20'

### Reconhecimento efetuado

[Comando2][ ][Set ID][ ][OK][Data][x]

\* As configurações transmitem o ACK (reconhecimento) com base nesse formato ao receber dados normais. No momento, se os dados estiverem no modo de leitura, ele indicará os dados do status atual. Se os dados estiverem no modo de gravação, ele retorna os dados do computador.

### Erro de reconhecimento

[Comando2][ ][Set ID][ ][NG][Data][x]

\* As configurações transmitem o ACK (reconhecimento) com base nesse formato ao receber dados anormais de funções inviáveis ou erros de comunicação.

Data 00: Código ilegal

### Mapeamento dos dados reais (Hexadecimais → Decimal)

\* Ao inserir os [dados] em hexadecimais, consulte a seguinte tabela de conversão.

\* O comando Ajustar canal (ma) utiliza um valor hexadecimal de dois bits ([dado]) para selecionar o número do canal.

00 : Passo 0	32 : Passo 50 (Set ID 50)	FE : Passo 254
01 : Passo 1 (Set ID 1)	33 : Passo 51 (Set ID 51)	FF : Passo 255
...	...	...
0A : Passo 10 (Set ID 10)	63 : Passo 99 (Set ID 99)	01 00 : Passo 256
...	...	...
0F : Passo 15 (Set ID 15)	C7 : Passo 199	27 0E : Passo 9998
10 : Passo 16 (Set ID 16)	C8 : Passo 200	27 0F : Passo 9999
...	...	...

\* Os comandos podem funcionar de maneira diferente, dependendo do modelo e sinal.

01. Liga/Desliga (comando: k a)

► Para controlar o Liga/Desliga do dispositivo.

Transmissão [k][a][ ][Set ID][ ][Data][Cr]

Data 00 : Desligar

Reconhecimento [a][ ][Set ID][ ][OK/NG][Data][x]

► Para exibir a opção Desligar. (funciona somente se a TV estiver ligada)

Transmissão [k][a][ ][Set ID][ ][FF][Cr]

Reconhecimento [a][ ][Set ID][ ][OK][01][x]

\* Do mesmo modo, se outras funções transmitirem dados 'FF' baseados neste formato, o feedback dos dados de Reconhecimento apresentará o status de cada função.

02. Formato da tela (comando: k c)  
(Tamanho da imagem principal)

► Para ajustar o formato da tela. (Tamanho da imagem principal)  
Também é possível ajustar o formato da tela com a função Formato da Tela no Q.MENU. ou no menu IMAGEM.

Transmissão [k][c][ ][Set ID][ ][Data][Cr]

Data 01 : Tela Normal (4:3)	07 : 14:9 (Europa, Colômbia, Oriente Médio, Ásia exceto Coreia do Sul e Japão)
02 : Widescreen (16:9)	09 : * Just Scan
04 : Zoom	0B : Full Wide
05 : Zoom 2 (América Latina exceto Somente Colúmbia)	(Europa, Taiwan, Oriente Médio, Ásia, China, Hong Kong, Colúmbia somente)
06 : Definido pelo Programa/ Original	10 a 1F : Zoom Cinema 1 a 16

Reconhecimento [c][ ][Set ID][ ][OK/NG][Data][x]

\* Usando a entrada do PC, selecione o formato da tela 16:9 ou 4:3.

\* No modo DTV/HDMI/Componente (alta definição), o Just Scan está disponível

\* O modo Tela Cheia pode funcionar de maneira diferente com base no modelo e se ele é totalmente suportado DTV, e parcialmente para ATV.

03. Tela sem áudio (comando: k d)

► Para ligar/desligar a tela sem áudio.

Transmissão [k][d][ ][Set ID][ ][Data][Cr]

Data 00 : Tela sem áudio desligada (Imagem ligada)  
Tela sem áudio desligada

01 : Tela sem áudio desligada (Imagem desligada)

10 : Tela sem áudio ligada

Reconhecimento [d][ ][Set ID][ ][OK/NG][Data][x]

\* Caso apenas o recurso tela sem áudio ligada esteja selecionado, a TV irá exibir o On Screen Display (OSD). Mas, caso o recurso Tela sem áudio ligada esteja selecionado, a TV não irá exibir o OSD.

04. Sem áudio (comando: k e)

► Para controlar o ligamento/desligamento do volume.

Você pode ajustar o mudo com o botão MUDO no controle remoto.

Transmissão [k][e][ ][Set ID][ ][Data][Cr]

Data 00 : Sem áudio ativado (Volume desligado)

01 : Sem áudio desativado (Volume ligado)

Reconhecimento [e][ ][Set ID][ ][OK/NG][Data][x]

05. Controle de Volume (comando: k f)

► Para ajustar o volume.

Também é possível ajustar o volume com os botões de volume no controle remoto.

Transmissão [k][f][ ][Set ID][ ][Data][Cr]

Data Mín.: 00 a Máx.: 64

Reconhecimento [f][ ][Set ID][ ][OK/NG][Data][x]

06. Contraste (comando: k g)

► Para ajustar o contraste da tela.

Também é possível ajustar o contraste no menu IMAGEM.

Transmissão [k][g][ ][Set ID][ ][Data][Cr]

Data Mín.: 00 a Máx.: 64

Reconhecimento [g][ ][Set ID][ ][OK/NG][Data][x]

07. Brilho (comando: k h)

► Para ajustar o brilho da tela.

Também é possível ajustar o brilho no menu IMAGEM.

Transmissão [k][h][ ][Set ID][ ][Data][Cr]

Data Mín.: 00 a Máx.: 64

Reconhecimento [h][ ][Set ID][ ][OK/NG][Data][x]



## 08. Cor (comando: k i)

- ▶ Para ajustar a cor da tela. Também é possível ajustar a cor no menu IMAGEM.

Transmissão [k][i][ ][Set ID][ ][Data][Cr]

Data Mín.: 00 a Máx.: 64

Reconhecimento [i][ ][Set ID][ ][OK/NG][Data][x]

## 09. Tonalidade (comando: k j)

- ▶ Para ajudar a tonalidade da tela. Também é possível ajustar a tonalidade no menu IMAGEM.

Transmissão [k][j][ ][Set ID][ ][Data][Cr]

Data Vermelho : 00 a Verde : 64

Reconhecimento [j][ ][Set ID][ ][OK/NG][Data][x]

## 10. Nitidez (comando: k k)

- ▶ Para ajudar a nitidez da tela. Também é possível ajustar a nitidez no menu IMAGEM.

Transmissão [k][k][ ][Set ID][ ][Data][Cr]

Data Mín.: 00 a Máx.: 32

Reconhecimento [k][ ][Set ID][ ][OK/NG][Data][x]

## 11. Seleção do OSD (comando: k l)

- ▶ Para ligar/desligar OSD (On Screen Display) ao controlar remotamente.

Transmissão [k][l][ ][Set ID][ ][Data][Cr]

Data 00 : OSD desligado 01 : OSD ligado

Reconhecimento [l][ ][Set ID][ ][OK/NG][Data][x]

## 12. Modo Bloqueio do controle remoto (comando: k m)

- ▶ Para bloquear os controles do painel frontal no monitor e no controle remoto.

Transmissão [k][m][ ][Set ID][ ][Data][Cr]

Data 00 : Bloqueio desligado 01 : Bloqueio ligado

Reconhecimento [m][ ][Set ID][ ][OK/NG][Data][x]

- \* Se você não está usando o controle remoto, use este modo. O bloqueio do controle externo é liberado ao desligar e religar a alimentação principal (desencaixar e reencaixar após 20 a 30 segundos).

- \* No modo de espera (alimentação desligada por temporizador ou comando 'ka', 'mc') e com a tecla de bloqueio acionada, a TV não será ligada pela tecla liga/desliga ou pela tecla IR & Local.

## 13. Balanço (comando: k t)

- ▶ Para ajustar o balanço. Também é possível ajustar o balanço no menu ÁUDIO.

Transmissão [k][t][ ][Set ID][ ][Data][Cr]

Data Mín.: 00 a Máx.: 64

Reconhecimento [t][ ][Set ID][ ][OK/NG][Data][x]

## 14. Temperatura da cor (comando: x u)

- ▶ Para ajustar a temperatura da cor. Também é possível ajustar a temperatura da cor no menu IMAGEM.

Transmissão [x][u][ ][Set ID][ ][Data][Cr]

Data Mín.: 00 a Máx.: 64

Reconhecimento [u][ ][Set ID][ ][OK/NG][Data][x]

## 15. Método ISM (comando: j p) (somente TV de plasma)

- ▶ Para controlar o Método ISM. Também é possível ajustar o Método ISM no menu OPÇÕES.

Transmissão [j][p][ ][Set ID][ ][Data][Cr]

Data : 02: Orbital

08: Normal

20: Limpeza de cor

Reconhecimento [p][ ][Set ID][ ][OK/NG][Data][x]

## 16. Energy Saving (comando: j q)

- ▶ Para reduzir o consumo de energia da TV. Também é possível ajustar o Energy Saving no menu IMAGEM.

Transmissão [j][q][ ][Set ID][ ][Data][Cr]

Data

00 : Desligado

01 : Mínimo

02 : Médio

03 : Máximo

04 : Automático

05 : Vídeo Desligado

- \* (Dependendo do modelo)

Reconhecimento [q][ ][Set ID][ ][OK/NG][Data][x]

17. Comando de sintonia (comando: m a)

- \* Este comando pode funcionar de maneira diferente, dependendo do modelo e sinal.
- Para Europa, Oriente Médio, Colômbia, Ásia exceto Coreia do Sul e Japão
- ▶ Selecione o canal para o seguinte número físico.

Transmissão [m][a][ ][0][ ][Data00][ ][Data01][ ][Data02][ ][Data03][ ][Data04][ ][Data05][Cr]

- \* Analógico terrestre/cabo

[Data 00][Data 01] Dados do canal  
 Data 00 : Dados do canal com byte alto  
 Data 01 : Dados do canal com byte baixo  
 - 00 00 a 00 C7 (Decimal : 0 ~ 199)

Data 02 : Fonte de entrada (analógico)  
 - 00 : TV terrestre (ATV)  
 - 80 : TV a cabo (CATV)

- \* Digital terrestre/cabo/satélite

[Data 00][Data 01]: Dados do canal  
 Data 00 : Dados do canal alto  
 Data 01 : Dados do canal baixo  
 - 00 00 a 27 0F (Decimal : 0 a 9999)

Data 02 : Fonte de entrada (digital)  
 - 10 : TV terrestre (DTV)  
 - 20 : Rádio terrestre (rádio)  
 - 40 : TV por satélite (SDTV)  
 - 50 : Satélite de rádio (S-Rádio)  
 - 90 : TV a cabo (CADTV)  
 - a0 : Rádio por cabo (CA-Rádio)

- \* Exemplos de comando de sintonia:

1. Sintonize o canal 10 terrestre analógico (PAL).  
 Set ID = All = 00  
 Data 00 a 01 = o dado do canal é 10 = 00 0a  
 Data 02 = TV terrestre analógica = 00  
 Resultado = **ma 00 00 0a 00**

2. Sintonize o canal 01 terrestre digital (DVB-T).  
 Set ID = All = 00  
 Data 00 & 01 = o dado do canal é 1 = 00 01  
 Data 02 = TV terrestre digital = 10  
 Resultado = **ma 00 00 01 10**

3. Sintonize o canal 1000 por satélite (DVB-S).  
 Set ID = All = 00  
 Data 00 & 01 = o dado do canal é 1000 = 03 E8  
 Data 02 = TV por satélite digital = 40  
 Resultado = **ma 00 03 E8 40**

Reconhecimento [a][ ][Set ID][ ][OK][Data 00][Data 01][Data 02][x][a][ ][Set ID][ ][NG][Data 00][x]

- Para Coreia do Sul e América do Norte/Latina exceto Colômbia
- ▶ Para sintonizar o canal para seguir o número físico/principal/secundário.

Transmissão [m][a][ ][0][ ][Data00][ ][Data01][ ][Data02][ ][Data03][ ][Data04][ ][Data05][Cr]

Os canais digitais possuem um número de canal Físico, Principal e Secundário. O número Físico é o número real do canal digital, O Principal é o número para que o canal possa ser mapeado e o Secundário é o sub-canal. Como o sintonizador ATSC mapeia automaticamente o canal conforme o número Principal ou Secundário, o número Físico não é necessário ao enviar um comando em modo Digital.

- \* Analógico terrestre/cabo

Data 00 : Número físico do canal  
 - Terrestre (ATV) : 02 a 45 (Decimal : 2 a 69)  
 - Cabo (CATV) : 01, 0E a 7D (Decimal : 1, 14 a 125)

[Data 01 ~ 04]: Número do canal Principal/Secundário  
 Data 01 e 02: xx (não importa)  
 Data 03 e 04: xx (não importa)

Data 05: Fonte de entrada (analógico)  
 - 00 : TV terrestre (ATV)  
 - 01 : TV a cabo (CATV)

- \* Digital terrestre/cabo

Data 00 : xx (não importa)

[Data 01][Data 02]: Número do canal Principal  
 Data 01 : Dados do canal com byte alto  
 Data 02 : Dados do canal com byte baixo  
 - 00 01 a 27 0F (Decimal : 1 a 9999)

[Data 03][Data 04]: Número do canal Secundário  
 Data 03 : Dados do canal com byte alto  
 Data 04 : Dados do canal com byte baixo

Data 05 : Fonte de entrada (digital)  
 - 02 : TV aberta (DTV) – Usar número de canal físico  
 - 06 : TV a cabo (CADTV) – Usar número de canal físico  
 - 22 : TV aberta (DTV) – Não usar número de canal físico  
 - 26 : TV a cabo (CADTV) - Não usar número de canal físico  
 - 46 : TV a cabo (CADTV) – use somente o número de canal principal (canal parte um)

Dois bytes estão disponíveis para cada dado de canal principal e secundário, mas o byte inferior (segundo) normalmente é usado sozinho (o byte superior é 0).

- \* Exemplos de comando de sintonia:

1. Sintonize o canal 35 do cabo analógico (NTSC).  
 Set ID = All = 00  
 Data 00 = o dado do canal é 35 = 23  
 Data 01 e 02 = sem principal = 00 00  
 Data 03 e 04 = sem secundário = 00 00  
 Data 05 = TV a cabo terrestre analógica = 01  
 Total = **ma 00 23 00 00 00 01**

## 2. Sintonize o canal 30-3 terrestre digital (ATSC).

Set ID = All = 00  
 Data 00 = não conhece o físico = 00  
 Data 01 & 02 = o principal é 30 = 00 1E  
 Data 03 & 04 = o secundário é 3 = 00 03  
 Data 05 = TV terrestre digital = 22  
 Total = **ma 00 00 00 1E 00 03 22**

Reconhecimento [a][ ][Set ID][ ][OK][Data 00]  
 [Data 01][Data 02][Data 03][Data 04][Data 05]  
 [x][a][ ][Set ID][ ][NG][Data 00][x]

## • Para Japão

- ▶ Para sintonizar o canal para seguir o número físico/principal/secundário.

Transmissão [m][a][ ][0][ ][Data00][ ][Data01]  
 [ ][Data02][ ][Data03][ ][Data04][ ][Data05][Cr]

## \* Digital terrestre/satélite

Data 00: xx (não importa)

[Data 01][Data 02]: Número do canal Principal  
 Data 01: Dados do canal com byte alto  
 Data 02: Dados do canal com byte baixo  
 - 00 01 a 27 0F (Decimal : 1 a 9999)

[Data 03][Data 04]: Número do canal Secundário/  
 Derivado  
 (não importa no satélite)

Data 03: Dados do canal com byte alto  
 Data 04: Dados do canal com byte baixo

Data 05 : Fonte de entrada (digital/satélite para Japão)  
 - 02 : TV terrestre (DTV)  
 - 07 : BS (Satélite de Transmissão)  
 - 08 : CS1 (Satélite de Comunicação 1)  
 - 09 : CS2 (Satélite de Comunicação 2)

## \* Exemplos de comando de sintonia:

1 Sintonize o canal 17-1 terrestre digital (ISDB-T).  
 Set ID = All = 00  
 Data 00 = não conhece o físico = 00  
 Data 01 e 02 = o principal é 17 = 00 11  
 Data 03 e 04 = o secundário/derivado é 1 = 00 01  
 Data 05 = TV terrestre = 02  
 Total = **ma 00 00 00 11 00 01 02**

## 2. Sintonize o canal 30 do BS (ISDB-BS).

Set ID = All = 00  
 Data 00 = não conhece o físico = 00  
 Data 01 e 02 = o principal é 30 30 = 00 1E  
 Data 03 e 04 = não importa = 00 00  
 Data 05 = TV BS digital = 07  
 Total = **ma 00 00 00 1E 00 00 07**

## \* Este recurso varia, dependendo do modelo.

Reconhecimento [a][ ][Set ID][ ][OK][Data 00]  
 [Data 01][Data 02][Data 03][Data 04][Data 05]  
 [x][a][ ][Set ID][ ][NG][Data 00][x]

## 18. Adicionar/Pular programação (comando: m b)

- ▶ Para pular o canal (programa) atual na próxima vez.

Transmissão [m][b][ ][Set ID][ ][Data][Cr]

Data 00 : Excluir(ATSC,ISDB)/ 01 : Adicionar  
 Pular(DVB)

Reconhecimento [b][ ][Set ID][ ][OK/NG][Data][x]

- \* Definir o status do canal salvo como excluir (ATSC, ISDB)/pular (DVB) ou adicionar.

## 19. Chave (comando: m c)

- ▶ Para enviar o código da tecla remota IR.

Transmissão [m][c][ ][Set ID][ ][Data][Cr]

Data Código de tecla - Consulte a p.2.

Ack [c][ ][Set ID][ ][OK/NG][Data][x]

## 20. Controle da luz de fundo (comando: m g)

- Somente TV de LCD/TV de LED
- ▶ Para controlar a luz de fundo.

Transmissão [m][g][ ][Set ID][ ][Data][Cr]

Data Mín.: 00 a Máx.: 64

Reconhecimento [g][ ][Set ID][ ][OK/NG][Data][x]

Control Panel Light (Command: m g)

- Somente TV de plasma
- ▶ Para controlar a iluminação do painel.

Transmissão [m][g][ ][Set ID][ ][Data][Cr]

Data Mín.: 00 a Máx.: 64

Reconhecimento [g][ ][Set ID][ ][OK/NG][Data][x]

21. Seleção de entrada (comando: x b)  
(Entrada da imagem principal)

- ▶ Para selecionar a fonte de entrada da imagem principal.

Transmissão [x][b][ ][Set ID][ ][Data][Cr]

Data

00 : DTV 01 : CADTV  
 02 : Satélite DTV 10 : ATV  
 ISDB-BS (Japão)  
 03 : ISDB-CS1 (Japão)  
 04 : ISDB-CS2 (Japão)  
 11 : CATV



# Certificado de Garantia

A LG Electronics do Brasil Ltda., através de sua Rede de Serviços Autorizados, garante ao usuário deste produto os serviços de Assistência Técnica para substituição de componentes ou partes, bem como mão-de-obra necessária para reparos de eventuais defeitos, devidamente constatados como sendo de fabricação, pelo período de 01(Um) ano, incluindo o período de garantia legal de 90 (noventa) dias, contados a partir da data de emissão da nota fiscal de compra pelo primeiro proprietário, desde que o mesmo tenha sido instalado conforme orientações descritas no manual do usuário que acompanha o produto e, somente em Território Nacional.

## Garantia Legal:

O consumidor tem o prazo de 90 (noventa) dias, contados a partir da data de emissão da nota fiscal de compra, para reclamar de irregularidades (vícios) aparentes, de fácil e imediata observação no produto, como os itens que constituem a parte externa e qualquer outra acessível ao usuário, assim como, peças de aparência e acessórios em geral.

## Condições para validade da garantia legal e contratual

### A Garantia Legal e Contratual perderá seu efeito se:

- O produto não for utilizado para os fins a que se destina;
- A instalação ou utilização do produto estiver em desacordo com as recomendações do Manual de Instruções;
- O produto sofrer qualquer dano provocado por mau uso, acidente, queda, agentes da natureza, agentes químicos, aplicação inadequada, alterações, modificações ou consertos realizados por pessoas ou entidades não credenciadas pela LG Electronics do Brasil Ltda.;
- Houver remoção e/ou alteração do número de série ou da identificação do produto.

## Condições não cobertas pela garantia legal e contratual

### A Garantia não cobre:

- Danos provocados por riscos, amassados e uso de produtos químicos/abrasivos sobre o gabinete;

- Transporte e remoção de produtos para conserto que estejam instalados fora do perímetro urbano onde se localiza o Serviço Autorizado LG mais próximo. Nestes locais, qualquer despesa de locomoção e/ou transporte do produto, bem como despesas de viagem e estadia do técnico, quando for o caso, correrão por conta e risco do Consumidor;
- Desempenho insatisfatório do produto devido à instalação ou rede elétrica inadequadas;
- Troca de peças e componentes sujeitos a desgaste normal de utilização ou por dano de uso;
- Serviços de instalação, regulagens externas e limpeza, pois essas informações constam no Manual de Instruções;
- Eliminação de interferências externas ao produto que prejudiquem seu desempenho, bem como dificuldades de recepção inerentes ao local ou devido ao uso de antenas inadequadas.

## Observações:

- A LG Electronics do Brasil Ltda. não assume custos ou responsabilidade relativos a pessoa ou entidade que venham a oferecer garantia sobre produtos LG, além das aqui descritas;
- As despesas decorrentes e consequentes da instalação de peças que não pertençam ao produto são de responsabilidade única e exclusiva do comprador;
- A LG Electronics do Brasil Ltda. se reserva o direito de alterar as características gerais, técnicas e estéticas de seus produtos sem prévio-aviso;
- A garantia somente é válida mediante a apresentação de nota fiscal de compra deste produto;

## Informações de Compra

O modelo e número de série estão na etiqueta traseira do aparelho. Anote estas informações e guarde-as juntamente com sua nota fiscal.

Data da compra: \_\_\_\_\_

Loja/Depart.: \_\_\_\_\_

Modelo: \_\_\_\_\_

Nº de Série: \_\_\_\_\_

**PRODUZIDO  
NO POLO INDUSTRIAL  
DE MANAUS**



**CONHEÇA A AMAZÔNIA**

**LG Electronics do Brasil Ltda.**  
CNPJ: 01.166.372/0008-21  
Rua Javari, nº 1004, Distrito  
Industrial, CEP 69075-110,  
Manaus/AM, Indústria Brasileira

**Serviço de Atendimento  
ao Cliente Corporativo**



**3003 5454** Capitais e Regiões Metropolitanas  
**\*0800 727 5454** Demais Localidades  
\* Somente chamadas originadas de telefone fixo  
**www.lge.com/br/empresas**

EM CASO DE DÚVIDA, CONSULTE NOSSO HELP DESK