



TÜRKÇE

KULLANIM KILAVUZU

BİRİNCİ SINIF MÜZİK

ÇİFT YUVALI KABLOSUZ

HOPARLÖR

Lütfen cihazınızı kullanmaya başlamadan önce bu kılavuzu dikkatli bir şekilde okuyun ve ileride başvurmak üzere saklayın.

CALL CENTER TELEFON NUMARASI : 444-6-543

ND5530



MFL67693835

Emniyet Bilgileri



UYARI: ELEKTRİK ÇARPMASI TEHLİKESİNİ AZALTMAK İÇİN, KAPAĞI (VEYA ARKA KISMI) ÇIKARMAYIN CİHAZIN İÇİNDE KULLANICININ SERVİS UYGULAYABİLECEĞİ BİR PARÇA YOKTUR. SERVİS HİZMETİ ALMAK İÇİN NİTELİKLİ SERVİS PERSONELİNE BAŞVURUN.



Üçgen içinde ok sembolüyle gösterilen bu yıldırım işareti, ürün içinde elektrik çarpması tehlikesi oluşturabilecek derecede tehlikeli, yalıtılmamış bir voltaj varlığı konusunda kullanıcıları uyararak amacıyla kullanılmıştır.



Üçgen içindeki ünlem işareti, ürünle birlikte verilen yazılı belgelerde bulunan önemli kullanım ve bakım (servis) talimatları hakkında kullanıcıları uyararak amacıyla kullanılmıştır.

UYARI: YANGIN VEYA ELEKTRİK ÇARPMASI TEHLİKESİNİ ÖNLEMELİK İÇİN ÜRÜNÜ YAĞMURDAN VEYA NEMDEN KORUYUN.

UYARI: Bu cihazı, kitaplık, ya da benzeri. gibi dar bir alana yerleştirmeyin.

NOT: Ürün tanımı ve besleme anma değerlerini içeren güvenlik işareti bilgileri için cihazın altında bulunan etikete bakınız.

Güç Kablosuyla ilgili UYARI

Cihazların genellikle adanmış bir devreye yerleştirilmesi önerilir;

Burada adanmış devre, yalnızca bu cihaza güç sağlayan ve ek prizleri ya da hat devresi olmayan tek bir priz anlamına gelir. Emin olmak için bu kullanıcı kılavuzunun teknik özellikler sayfasını kontrol edin.

Prizlere aşırı yüklemeyin. Aşırı yüklenmiş prizler, gevşek veya hasarlı prizler, uzatma kabloları, yıpranmış güç kabloları veya zarar görmüş ya da yarılmış kablo yalıtımı tehlikelidir. Bu koşullar elektrik çarpması veya yangına yol açabilir. Düzenli olarak cihazınızın kablosunu kontrol edin ve herhangi bir hasar ya da bozulma belirtisi gördüğünüzde kabloların fişini çıkarın, cihazı kullanmaya devam etmeyin ve yetkili bir servis merkezinin kabloyu tam uygun bir kabloyla değiştirmesini sağlayın.

Güç kablosunu bükülme, dolaşma, sıkışma, kapı arasına girme veya üzerine basılma gibi fiziksel ya da mekanik zararlardan koruyun. Fişlere, prizlere ve kabloların cihazdan çıktığı noktaya özellikle dikkat gösterin.

Gücü ana elektrik şebekesinden kesmek için ana elektrik şebekesinin fişini çekin. Ürünün montajı sırasında fişin kolay erişilebilir bir yerde olmasını sağlayın.

Bu cihaz taşınabilir pil veya akümülatör ile donatılmıştır.

Pil veya akümülatörün güvenlik içerisinde

cihazdan çıkarılması için: Eski pili veya pil grubunu çıkarın, kurulum için izlediğiniz adımları ters sırada yerine getirin. Çevrenin kirlenmesini ve insan ile hayvan sağlığına gelebilecek tehlikeleri önlemek amacıyla, eski pil veya pil gruplarını belirlenmiş noktalarda bulunan toplama kutularına atın. Pil veya pil gruplarını diğer atık maddelerle beraber atmayın. Pil ve akümülatörler için yerel ve ücretsiz geri ödeme sistemleri kullanmanızı öneriz. Piller; güneş ışığı, ateş, vb. gibi aşırı sıcaklıklara maruz bırakılmamalıdır.

UYARI:

- Cihaz (damlayan veya sıçrayan) suya maruz bırakılmamalı ve vazodur gibi sıvı doldurulan nesnelere cihazın üzerine konulmamalıdır.
- Yanan mum gibi çıplak alev kaynakları cihaz üzerine yerleştirilmemelidir.
- Yalnızca bu cihaz ile birlikte verilen AC adaptörü kullanın. Başka bir cihaz veya üreticiye ait güç kaynağını kullanmayın. Başka bir güç kablosu veya güç kaynağının kullanımı cihaza zarar verebilir ve garantinizi geçersiz kılabilir.
- Yangın ya da elektrik çarpmasından kaçınmak için, üniteyi açmayın. Sadece nitelikli personel ile temasa geçin.
- Üniteyi ısıtma cihazlarına yakın bir yerde bırakmayın ya da doğrudan güneş ışığına, neme ya da mekanik çarpmaya maruz bırakmayın.
- Üniteyi yüksek raflar gibi sabit olmayan bir yere koymayın. Ses titreşimi nedeniyle düşebilir.

Eski cihazınızı imha etme

1. Ürününüzde, üzerinde çarpı işareti bulunan tekerlekli bir çöp kutusu sembolü bulunması, ürününüzün 2002/96/EC sayılı Avrupa Direktifi kapsamında olduğunu gösterir.
2. Tüm elektrikli ve elektronik ürünler, hükümet veya yerel yetkililer tarafından belirlenen özel olarak tasarlanmış toplama merkezleri aracılığıyla belediye atık sisteminden ayrı olarak imha edilmelidir.
3. Eski cihazınızın doğru şekilde imha edilmesi, çevre ve insan sağlığı için doğabilecek olumsuz sonuçları engellemize yardımcı olur.
4. Eski cihazınızın imha edilmesiyle ilgili daha ayrıntılı bilgi için, şehir ofisiniz, atık imha servisinizle veya ürünü satın aldığınız bayi ile irtibat kurun.
5. EEE Yönetmeliğine Uygundur.

Kullanılmış pil ve akümülatörlerin elden çıkarılması

1. Üstünde çarpı işareti bulunan tekerlekli çöp bidonu sembolünün ürününüzün üstünde olması, bu ürünün Avrupa Birliği Yönergesi 2006/66/EC kapsamında olduğunu belirtir.
2. Bu sembol pillerin %0.0005 oranında cıva, %0,002 oranında kadmiyum veya %0.004 oranında kurşun içermesi durumunda cıva (Hg), kadmiyum (Cd) veya kurşun (Pb) kimyasal sembolleri ile bir arada bulunabilir.
3. Tüm piller ve akümülatörler, normal atık çöplerinden ayrı olarak, hükümet veya yerel idareler tarafından belirlenmiş olan toplama merkezlerinde atılmalıdır.
4. Bu tip kullanılmış pil/akümülatörlerin doğru olarak atılması hem çevreye hem de hayvan ve insan sağlığına verilebilecek potansiyel olumsuz sonuçları önleyecektir.
5. Kullanılmış pillerinizin/akümülatörlerinizin atılması ile ilgili olarak, bulunduğunuz yerdeki belediyeye, çöp atım hizmeti veren kuruluşlara veya ürünü satın aldığınız yerlere başvurabilirsiniz.

CE 0984

LG Electronics, bu ürünün(lerin) 1999/5/EC, 2004/108/EC, 2006/95/EC, 2009/125/EC ve 2011/65/EU yönergelerinin ve diğer ilgili maddelerinin gerekli şartlarını yerine getirdiğini beyan eder.

Aşağıda verilen adres ile temasa geçerek DoC (Declaration of Conformity - Uygunluk Belgesi) talebinde bulunabilirsiniz.

Bu ürünün uygunluk durumu için başvurulacak irtibat bürosu:

LG Electronics Inc.

EU Representative, Krijgsman 1,
1186 DM Amstelveen, The Netherlands

- Lütfen bunun Müşteri Hizmetleri iletişim noktası OLMADIĞINI not edin. Müşteri Hizmetleri Bilgileri için Garanti Belgesine bakın veya bu ürünü satın aldığınız bayii ile temasa geçin.

Sadece İç Mekan Kullanımı

RF Radyasyona Maruz Kalma Beyanı/Bu cihaz, radyatörden ve vücudunuzdan en az 20 cm uzakta olacak şekilde kurulmalı ve çalıştırılmalıdır.

İçindekiler

1 Başlarken

- 2 Emniyet Bilgileri
- 6 Temel Özellikler
- 6 Aksesuarlar
- 6 Giriş
- 7 Uzaktan Kumanda
- 8 Ön Panel
- 10 Arka Panel
- 11 AC Adaptörün Takılması
- 11 Ferrit Çekirdek Hakkında (Opsiyonel)

2 Çalıştırma

- 12 Temel İşlemler
 - 12 - iPod/iPhone/iPad Kullanımı
 - 13 - Uyumlu iPod/iPhone/iPad
 - 14 - Android cihaz Kullanımı
 - 15 - Harici Cihazdan Müzik Dinlemek
- 16 Bluetooth Kablosuz Teknolojisi Kullanma
 - 16 - Bir Bluetooth Cihazından Müzik Dinleme
 - 18 - Bluetooth Uygulamasını Kullanma
- 20 Diğer İşlemler
 - 20 - LG Tag On
 - 20 - LG Sound Sync
 - 21 - BASS (BASS BLAST) ses efektini ayarlama
 - 21 - Ses Geçici Olarak Kapatma
 - 21 - OTOMATİK GÜÇ AZALTMA

3 Sorun Giderme

- 22 Sorun Giderme

4 Ek

- 23 LED durumu hakkında
- 24 Ticari markalar ve Lisanslar
- 24 Ünite ile ilgili İşlemler
- 25 Teknik Özellikler

1

2

3

4

Temel Özellikler

iPod/iPhone/iPad veya Android cihazlara uygundur

Kolayca bağlanarak iPod/iPhone/iPad veya Android cihazınızdan müzik keyfini yaşayın.

Taşınabilir Cihaz Girişi

Taşınabilir cihazınız ile müzik dinleyin.

LG Sound Sync (Ses Senkronizasyonu)

LG Sound sync. ile uyumlu LG TV'nizin uzaktan kumandasıyla bu ünitenin ses yükseklik düzeyleri kontrol edilebilir.

LG Bluetooth Remote

Bu üniteyi iPod touch/iPhone/iPad veya Android cihazınız ile Bluetooth üzerinden kontrol edebilirsiniz. Bu ünite ve cihazınızın Bluetooth için eşleştirilmesi gerekir. "LG Bluetooth Remote" uygulamasını aramak için "Apple App Store" veya "Google Android Market (Google Play Store)" uygulamasını ziyaret edin ya da aşağıdaki verilen QR kodunu kullanın. Detaylı bilgi için, 18-19. sayfalara bakın.



(Apple iOS)



(Android OS)

Aksesuarlar

Verilen aksesuarları kontrol edin ve özelliklerini inceleyin.

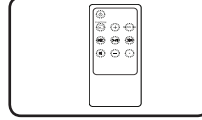

Uzaktan Kumanda (1)

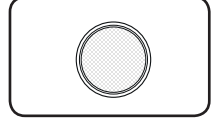

Batarya (1)

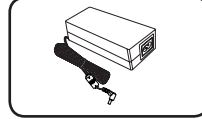

AC adaptörü (1)

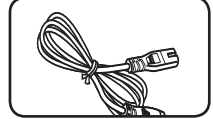

Güç kablosu (1)

Giriş

Bu Kılavuzda Kullanılan Semboller

! Not

Özel notları ve kullanım özelliklerini gösterir.

⚠ Dikkat

Yanlış kullanımdan kaynaklanan muhtemel hasarların önlenmesine yönelik uyarıları gösterir.

Uzaktan Kumanda

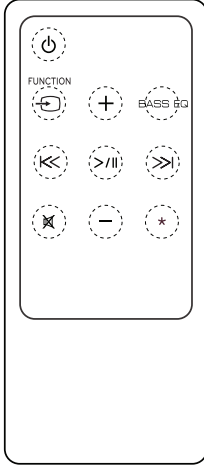

⏻ (Güç): Üniteyi AÇAR veya KAPATIR.

⏻ **FUNCTION**: Fonksiyon ve giriş kaynağı seçimini yapar. (LG Sound Sync özelliği yalnızca ünitenin arka tarafında bulunan **SOUND SYNC** tuşu kullanılarak seçilir.)

+/- (Ses): Hoparlörün ses seviyesini ayarlar.

BASS EQ: BASS (BASS BLAST) ses efektini güçlendirir.

I<</>>I (Atla/Ara):

-Hızlı Geri veya İleri sarar.

-Dosya içerisinde bir bölüm için arama yapar.

>|| (Yürüt/Duraklat): Kayıttan yürütmeyi başlatır veya duraklatır.

Mute: Sesi kapatır.

*****: Tuş herhangi bir işleve sahip değildir.

Pilin Takılması

1. Bir madeni para kullanarak pil kapağını saat yönünün aksine çevirin. Sonra pil kapağını çıkarın.

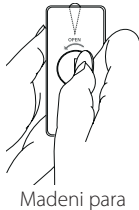

Madeni para

2. Artı (+) işareti pil kapağı üzerindeki artı (+) işareti ile aynı yöne bakacak şekilde pili yerleştirerek takın.

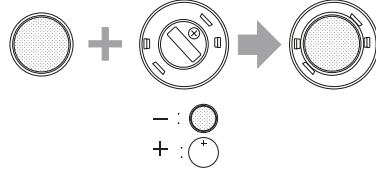

3. Pil kapağını uzaktan kumandaya takın ve saat yönünde çevirerek kapatın.



Madeni para

⚠ Dikkat

Tırnaklarınız uzunsa, pil kapağını parmağınızı kullanarak açmayın. Aksi takdirde, tırnağınız kırılabilir.

⚠ UYARI

PİLİ YUTMAYIN. KİMYASAL YANIK TEHLİKESİ

⚠ Dikkat

- Bu cihazda kullanılan pil hatalı kullanıldığı takdirde yangın veya kimyasal yanık tehlikesi oluşturabilir. Pili şarj etmeyin, sökmeyin, ateşe atmayın veya 100 °C (212 °F) üzerine ısıtmayın. Pili yalnızca parça no. CR2025 ile değiştirin. Başka bir pilin kullanılması yangın veya patlama riski doğurabilir. Kullanılmış pili atın. Pili çocuklardan uzak tutun. Sökmeyin veya ateşe atmayın.
- [Bu ürünle birlikte teslim edilen uzaktan kumanda cihazı] bir bozuk para/düğme pil içerir. Bozuk para/düğme pil yutulursa 2 saat içinde ciddi dahili yanıklara ve ölüme neden olabilir. Yeni ve kullanılmış pilleri çocukların ulaşamayacağı bir yerde muhafaza edin. Pil bölümü sıkı kapatılmazsa, cihazı kullanmaya snon verin ve çocukların ulaşamayacağı bir yerde muhafaza edin. Pillerin yutulduğunu ya da vücudun bir yerine sokulduğunu düşünürseniz, derhal tıbbi yardım isteyin.

Ön Panel

1

Başlar ken

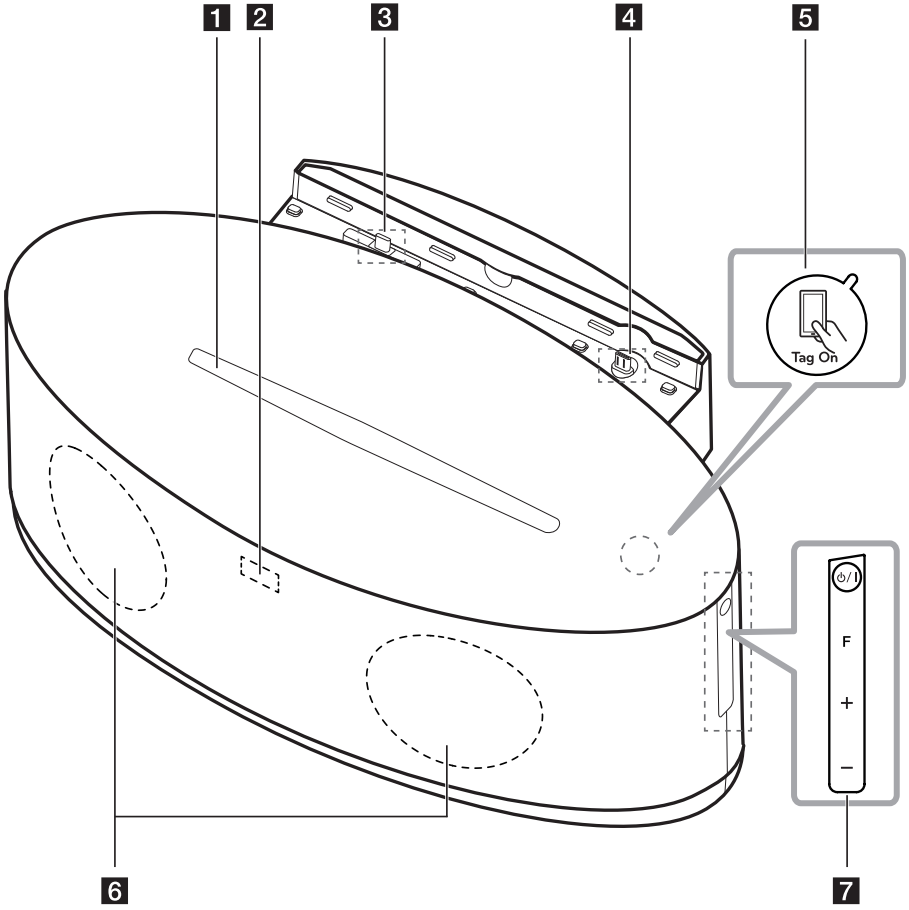

! Not

Takma birimini açma

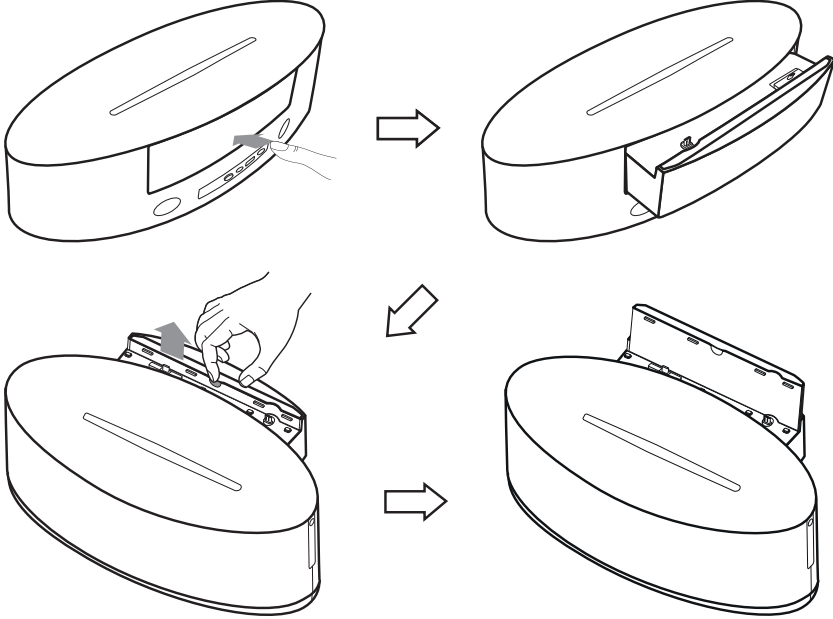

- 1** Ekran Penceresi
Fonksiyonları gösterir.
- 2** Uzaktan Kumanda Sensörü
- 3** iPod/iPhone/iPad Yuvası (Yıldırım Konnektör)
iPod/iPhone/iPad cihazının bağlanmasını sağlar.
- 4** Android cihaza Yuvası (Mikro USB)
Android cihaza bağlanır.
- 5** Tag on
LG Tag On NFC-etkin telefonda "LG Bluetooth Remote" uygulamasını yüklemenize ve açmanıza olanak sağlar.
- 6** Hoparlör
- 7** / : Üniteyi AÇAR veya KAPATIR.

F : Fonksiyon ve giriş kaynağı seçimini yapar.
(LG Sound Sync özelliği yalnızca ünitenin arka tarafında bulunan **SOUND SYNC** tuşu kullanılarak seçilir.)

+/- (Ses) : Hoparlörün ses seviyesini ayarlar.

! Dikkat

Dokunmatik düğmelerin kullanımına yönelik önlemler

- Dokunmatik düğmelere ıslak ve kirlı el ile dokunmayın.
- Rutubetli ortamlarda dokunmatik düğmeleri kullanmadan önce üzerindeki nemi silin.
- Dokunmatik düğmelere sertçe basmayın.
- Lüzumundan fazla bastırılması durumunda dokunmatik düğme algılayıcıları bozulabilir.
- İstenen fonksiyonu doğru olarak çalıştırmak için düğmeye basın.
- Metal nesnelere gibi iletken malzemelerin dokunmatik tuşlar ile temasa etmemesi konusunda yeterli kadar dikkatli olun. Arızaya neden olabilir.

Arka Panel

1

Başlarken

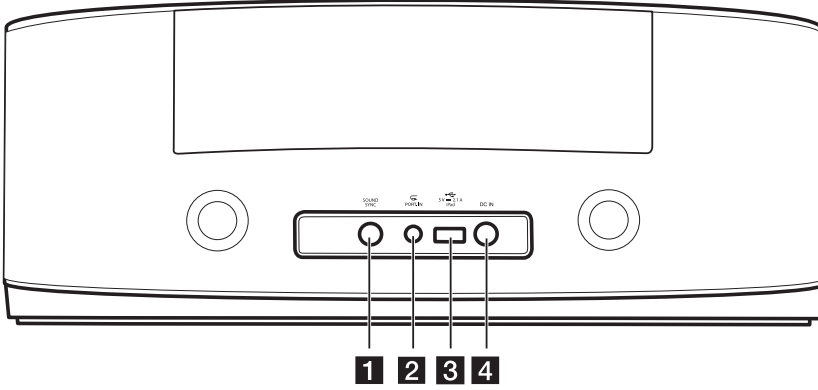
**1 SOUND SYNC**

Bu ünite ile LG TV'nizi eşitlet.

2 PORT.IN (3.5 mm)

Taşınabilir cihazınız ile müzik dinleyin.

3 USB Portu

- USB kablosu yardımıyla iPod/iPhone/iPad cihazınızdan müzik dosyası yürütür.
- Taşınabilir cihazınızı şarj etmenizi sağlar.

4 DC IN (AC adaptörü girişi)

Verilen AC adaptörün bağlantısını sağlar.

AC Adaptörün Takılması

1. Verilen AC güç kablosunu AC adaptörüne takın.
2. AC adaptörünün kablosunu DC GİRİŞİ adaptör girişine takın.
3. AC güç kablosunun fişini bir AC prize takın. Ünite standby (bekleme) moduna geçer.

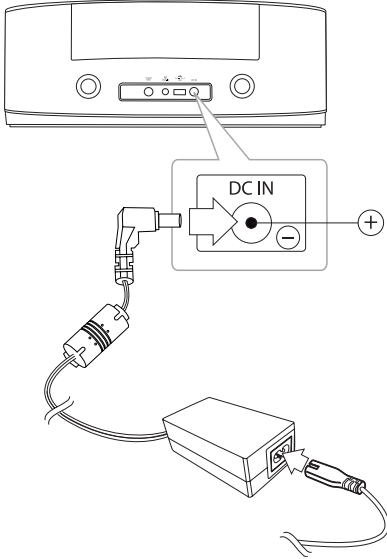

⚠ Dikkat

Yalnızca bu cihaz ile birlikte verilen AC adaptörü kullanın. Başka bir cihaz veya üreticiye ait güç kaynağını kullanmayın. Başka bir güç kablosu veya güç kaynağının kullanımı cihaza zarar verebilir ve garantinizi geçersiz kılabilir.

Ferit Çekirdek Hakkında (Opsiyonel)

Bu ferit çekirdek parazitleri azaltır.

Ferit çekirdek nasıl takılır

1. Ferit çekirdek kapağını [a] çekerek açın.
2. Taşınabilir cihaz kablosunu ve USB kabloyu ferit çekirdeğe sarın.
3. Ferit çekirdeği yerine oturana kadar kapatın.

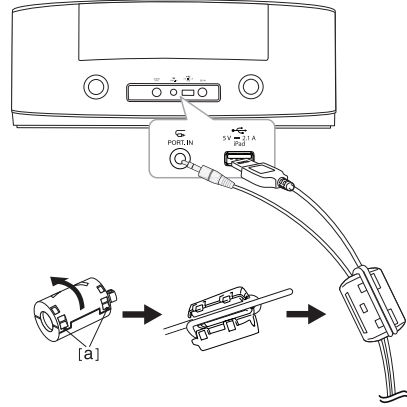

Temel İşlemler

iPod/iPhone/iPad Kullanımı

Bu üniteyi kullanarak iPod/iPhone/iPad cihazınızın ile müziğin keyfini çıkarın. iPod/iPhone/iPad hakkında detaylı bilgi için, iPod/iPhone/iPad Kullanıcı Kılavuzu'na bakın.

! Not

- iPod/iPhone/iPad cihazınızı yuvaya takmadan önce iPod/iPhone/iPad cihazınızın kılıfını çıkarmanız tavsiye edilir.
- Bağlantıyı yapmadan önce, lütfen bağlantı konumunu kontrol edin. 8 - 9. sayfaya bakınız.

iPod/iPhone/iPad (Yıldırım konnektör) Cihazını Yuvaya Takma

1. iPod/iPhone/iPad (Yıldırım konnektör) cihazınızı sıkıca Yuvaya iyice oturtun.

Bu ünite enerji kaynağına bağlandığında, iPod/iPhone/iPad cihazınız otomatik olarak açılır ve bekleme modunda bile olsa şarj olmaya başlar.

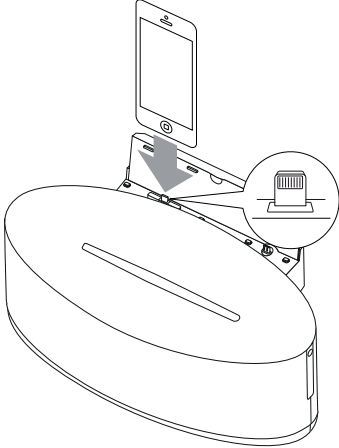

2. **FUNCTION** veya **F** tuşuna basarak **iPod** fonksiyonunu seçin.

iPod/iPhone/iPad (30 Pin/Yıldırım konnektör) Cihazını USB Portuna Takma

1. iPod/iPhone/iPad (30 Pin/Yıldırım konnektör) cihazınızı uygun bir kablo ile USB portuna bağlayın.

Bu ünite enerji kaynağına bağlandığında, iPod/iPhone/iPad cihazınız otomatik olarak açılır ve bekleme modunda bile olsa şarj olmaya başlar.

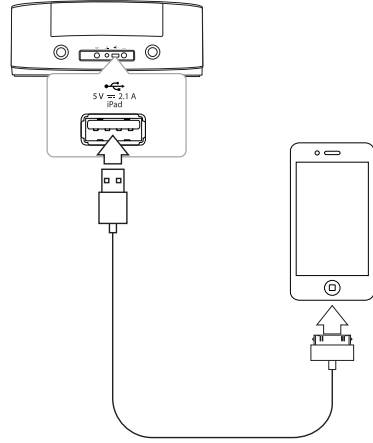

2. **FUNCTION** veya **F** tuşuna basarak **USB** fonksiyonunu seçin.

Fonksiyon	İşlem
Oynat	> tuşuna basın.
Durdur	Kayıttan oynatma sırasında, > tuşuna basın.
Sar	Kayıttan yürütme sırasında, I<</>>I tuşlarına basarak bir sonraki dosyaya gidebilir veya geçerli dosyanın başına geri dönebilirsiniz. Yürütme başladıktan sonra 2 saniye dolmadan, I<<< tuşuna basarak önceki dosyaya gidebilirsiniz. Yürütme başladıktan 3 saniye sonra I<<< tuşuna basarak geçerli dosyanın başına dönebilirsiniz.
Ara	Kayıttan yürütme sırasında I<</>>I tuşlarını basılı tutun ve dinlemek istediğiniz noktaya gelince bırakın.

Uyumlu iPod/iPhone/iPad

Ünite aşağıdaki modelleri destekler ;

- iPod touch 3G, 4G, 5G
- iPod nano 4G, 5G, 6G, 7G
- iPhone 5
- iPhone 4S
- iPhone 4
- iPhone 3GS
- iPad mini
- iPad 2G, 3G, 4G
- iPad

! Not

- Kayıttan oynatma sırasında iPod/iPhone/iPad cihazınızın bağlantısını kestiğinizde, kayıttan oynatma duraklatılır.
- iPod/iPhone/iPad cihazınız yuvasına takıldığında, iPod/iPhone/iPad cihazınızın ses butonunu kontrol edemezsiniz.
- Bağlantı hatalı ise, aşağıdaki kontrolleri yapın;
 - iPod/iPhone/iPad cihazınız yerine tam oturmamış.
 - Bu ünite, iPod/iPhone/iPad cihazınızı bilinmeyen bir aygıt olarak algılıyor.
 - iPod/iPhone/iPad cihazınızın şarjı çok düşük.
 - ➔ Pilin şarj edilmesi gerekiyor.
 - ➔ Pili, iPod/iPhone/iPad cihazının şarjı çok az iken şarj ederseniz, şarj olması çok uzun sürebilir.
- iPod/iPhone/iPad cihazında bir arıza olması durumunda, iPod/iPhone/iPad cihazınızı bu üniteden kontrol edemeyebilirsiniz.
- iPod/iPhone/iPad cihazınızda yüklü yazılıma bağlı olarak, iPod/iPhone/iPad cihazınızı bu üniteden kontrol edemeyebilirsiniz. En son yazılım sürümünü yüklemeniz önerilir.
- iPod touch/iPhone/iPad üzerinde bir uygulama kullanır, arama yapar, SMS metin mesajı gönderir veya alırsanız, cihazınızı bu ünitenin iPod/iPhone/iPad yuvasından çıkarın ve sonra kullanın.
- iPod/iPhone/iPad cihazınızda bir sorun çıkarsa, lütfen www.apple.com/support sitesini ziyaret edin.
- iPod dışında iPod touch, iPhone ve iPad çalışırken farklılık gösterebilir. Bu ünite ile kullanım için el kontrollere gereksinim duyabilirsiniz. (örneğin, "slide to unlock")
- Şarj için aynı anda iki iPad takmayın.

Android cihaz Kullanımı

Bu ünitedeki Android cihazı yuvasını kullanarak LG Android cihazınızdan ses dosyası oynatmanın keyfini yaşayabilirsiniz. Android cihaz hakkında detaylı bilgi için, Android cihazı Kullanım Kılavuzu'na başvurun.

Bu ünite üzerinden Android cihazınızda ses dosyalarını oynatmak için gerekenler :

- Android işletim sistemi : Sürüm 4.1 (veya üzeri)
- Bir mikro USB konektörü

Android işletim sistemi (Sürüm 4.0 veya altı) kullanılıyorsa, bu üniteye yalnızca şarj işlevi görür ve ses dosyalarını Bluetooth üzerinden oynatabilirsiniz.

! Not

- Bu ünite, *AOA (Android Open Accessory) 2.0 sürümünü desteklemeyen cihazlar ile uyumlu olmayabilir. Bazı cihazlar AOA2.0 USB ses standardını desteklemeyebilir veya bu standartla uyumlu olmayabilir, bunun sonucunda da, doğrudan takıldıktan ve hoparlör sisteminden ayrıldıktan sonra cihazda donma veya yeniden yükleme ortaya çıkabilir. Bu sorunla karşılaşmanız durumunda, lütfen cihaz üreticinize başvurun. Cihazınızın en son Jellybean yazılımı veya doğru AOA2.0 USB ses standardı ile güncellenmesi gerekebilir.

*AOA (Android Open Accessory) 2.0 sürümü hakkında ;

Android cihazından Aksesuara ve HID (Human Interface Device) birimine ses çıkışı

- Android cihazınızı yuvaya takmadan önce Android cihazın kılıfını çıkarmanızı tavsiye ederiz.
- Bağlantıyı yapmadan önce, lütfen bağlantı konumunu kontrol edin. 8 - 9. sayfaya bakınız.

1. Android cihaz üzerindeki mikro USB konektörün yönünü kontrol edin.

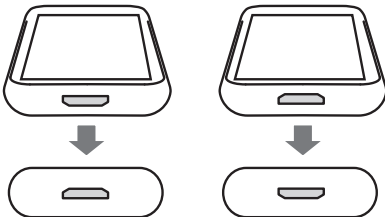

2. Android cihazı yuvaya tam oturtun.

! Not

Android cihaz Yuvasını döndürebilirsiniz. Yuvası çevirmek istediğinizde, yuvayı yukarı kaldırın ve ardından sağa veya sola çevirin.

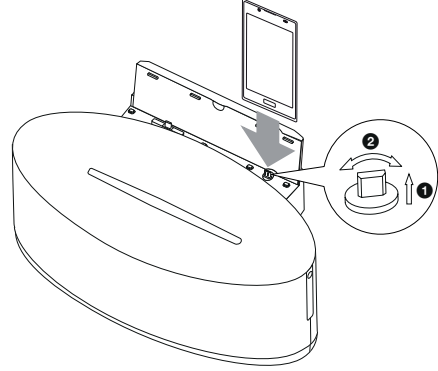

3.  **FUNCTION** veya **F** tuşuna basarak  (ANDROID) fonksiyonunu seçin.

Fonksiyon	İşlem
Oynat	> tuşuna basın.
Durdur	Kayıttan oynatma sırasında, > tuşuna basın.
Sar	Kayıttan yürütme sırasında, << / >> tuşlarına basarak bir sonraki dosyaya gidebilir veya geçerli dosyanın başına geri dönebilirsiniz. Yürütme başladıktan sonra 2 saniye dolmadan, << tuşuna basarak önceki dosyaya gidebilirsiniz. Yürütme başladıktan 3 saniye sonra << tuşuna basarak geçerli dosyanın başına dönebilirsiniz.

! Not

- Bağlantı hatalı ise, aşağıdaki kontrolleri yapın;
 - Android cihazınız tam bağlan değil.
 - Bu ünite Android cihazınızı bilinmeyen bir cihaz olarak tanıyor.
 - Android aygıt başlatılmadı.
 - Android cihazınızın USB bağlantı tipi ayarlarını kontrol edin.
- Android cihazınızı kayıttan oynatma sırasında yuvasından çıkardığınızda, kayıttan oynatma devam eder.
- Üniteden ses gelmiyorsa, Android cihazınızın ses seviyesini ayarlayın.
- Şarj süresi Android cihazınızın tipine göre değişiklik gösterebilir.
- Bazı Android cihazlar şarj edilemeyebilir.
- Android cihaz üzerindeki mikro USB konnektörün konumu ve yönüne göre, dikey veya yatay konumda takın.
- Android cihazınız arızalı ise, Android cihazınızı bu üniteden kontrol edemezsiniz.
- Android cihazınızın yazılım sürümüne bağlı olarak, Android cihazınızın bu ünite üzerinden kontrolü mümkün olmayabilir. En son yazılım sürümünü yüklemenizi öneririz.
- Android cihazınız üzerinden herhangi bir uygulamayı kullanmak, arama yapmak, SMS mesajları alıp göndermek isterseniz, üniteye bağlı Android cihazınızı yuvasından çıkardıktan sonra bu işlemleri gerçekleştirebilirsiniz.
- Android cihazınız AOA (Android Open Accessory) 2.0 sürümünü desteklemiyorsa, Android cihazınızda OS 4.1 (veya üzeri) yüklü olsa bile, üniteye yalnızca Android cihazınızı şarj edebilirsiniz.

Harici Cihazdan Müzik Dinlemek

Ünite birçok harici cihaz tipinden müzik dinlemek amacıyla kullanılabilir. (Bu ünite ile birlikte aksesuar olarak taşınabilir kablo verilmez.)

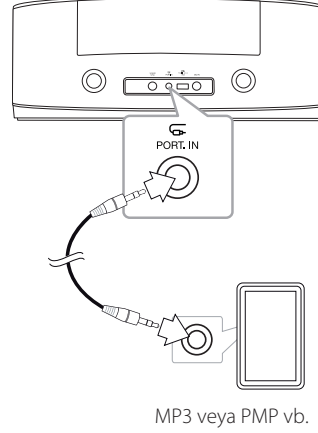

1. Harici cihazı ünitenin **PORT.IN** konnektörüne takın.
2. **POWER** veya **POWER/STOP** tuşuna basarak üniteyi açın.
3. **FUNCTION** veya **F** tuşuna basarak **PORTABLE** fonksiyonunu seçin.
4. Harici cihazı açın ve oynatmaya başlayın.

Bluetooth Kablosuz Teknolojisi Kullanma

Bluetooth Hakkında

Bluetooth® kısa menzilli bağlantı için kullanılan kablosuz iletişim teknolojisidir.

Elverişli menzil aralığı 10 metredir.

(Diğer elektronik dalgalar bağlantıyı engellediğinde veya bluetooth bağlantısı diğer odalardan yapıldığında, seste kesinti olabilir.)

Bağımsız cihazların **Bluetooth®** kablosuz teknolojisi ile bağlanması ücret gerektirmez. **Bluetooth®** kablosuz teknolojisine sahip bir cep telefonu, bağlantının **Bluetooth®** kablosuz teknolojisi ile yapılması halinde Cascade aracılığıyla kullanılabilir. Kullanılabilir Cihazlar : Cep telefonu, MP3, Dizüstü bilgisayar, PDA.

Bluetooth Profilleri

Bluetooth kablosuz teknolojisini kullanmak için, cihazların belirli profilleri okuyabilmesi gerekir. Bu ünite aşağıdaki profil ile uyumludur.

A2DP (Gelişmiş Ses Dağıtım Profili)

Bir Bluetooth Cihazından Müzik Dinleme

Eşleme işlemini başlatmadan önce, Bluetooth özelliğinin Bluetooth cihazına ayarlı olması gerekir. Bluetooth cihazı kullanım kılavuzuna bakınız. Eşleme işlemi bir kez yapıldıktan sonra, yeniden yapılması gerekmez.

1.  **FUNCTION** veya **F** tuşunu kullanarak Bluetooth fonksiyonunu seçin. Bluetooth LED (🔴) yanıp söner.
2. Bluetooth cihazını çalıştırın ve eşleme işlemi yapın. Bluetooth cihazında bu ünite için arama yaparken, Bluetooth cihazının türüne bağlı olarak Bluetooth cihazının ekranında bulunan cihazların bir listesi görüntülenir. Üniteniz "LG Docking (XX:XX)" olarak görüntülenir.

! Not

XX:XX, BT adresinin son dört basamağını ifade eder. Örneğin, üniteniz 9C:02:98:4A:F7:08 gibi bir BT adresine sahip ise, Bluetooth cihazınızda "LG Docking (F7:08)" ibaresi görünür.

3. PIN kodunu girin.
PIN kodu : 0000

! Not

Bluetooth cihazının tipine bağlı olarak, bazı cihazlar PIN kodu gerektirmez.

4. Ünite Bluetooth cihazınıza başarıyla bağlandığında, "Bluetooth" LED (🔴) yanıp sönmeyi durdurur.

! Not

- Bluetooth aygıtının türüne bağlı olarak, bazı aygıtlar farklı eşleştirme şekillerine sahip olabilir.
- Cihazınızın adı cihaz listesinde yoksa, eşleme işlemini uygulayın.

5. Müzik dinleyin.
Bluetooth cihazında kayıtlı bir müziği dinlemek için, Bluetooth cihazı kullanım kılavuzuna bakınız.
Bluetooth ses seviyesi Bluetooth cihazınızın ses seviyesine göre ayarlanır.

! Not

- Bluetooth cihazının sesini üçte iki veya daha fazla bir oranda yükseltmeniz halinde, ana üniteden gelen seste bozulma olabilir.
- Bluetooth fonksiyonunu kullanırken, Bluetooth cihazının sesini dinleyebileceğiniz uygun bir seviyeye ayarlayın.
- Cihazınızı Bluetooth aracılığıyla üniteye bağladıktan sonra, fonksiyon otomatik olarak BT moduna geçer. (LG Sound Sync özelliği dışında)
- LG Sound Sync özelliğinde, cihazınızdan Bluetooth bağlantısı yapılmaz.
- Bluetooth cihazınızda ünite için arama yaptıktan sonra, Bluetooth cihazını üniteye bağlayın. Daha sonra istediğiniz müziği çalın.
- Bağlantı diğer elektronik dalgalar ile etkileşime girdiğinde ses kesintiye uğrayabilir.
- Bu ünite ile Bluetooth aygıtınızı kontrol edemezsiniz.
- Eşleştirme, ünite başına bir Bluetooth aygıtı ile sınırlıdır ve çoklu eşleştirme desteklenmemektedir.
- Bluetooth'unuz ve set arasındaki mesafe 10 m'nin altında olmasına rağmen, her ikisinin arasında engeller varsa, Bluetooth aygıtınız bağlanamaz.
- Aygıtın türüne bağlı olarak, Bluetooth işlevini kullanamazsınız.
- Kablosuz sistemi telefon, MP3, Dizüstü bilgisayar vb. cihazlarda kullanabilirsiniz.
- Bluetooth bağlı değilse, Bluetooth LED (X) yanıp söner.
- Tıbbi donanımlar, mikrodalga veya kablosuz LAN aygıtları gibi cihazları gibi aynı frekansı kullanan cihazlarda oluşan elektrik arızaları bağlantının kesilmesine neden olur.
- Bir kişi Bluetooth aygıtı ile oyuncu arasında durursa veya iletişimi keserse, bağlantı kesilecektir.

! Not

- Bluetooth cihazı ile ünite arasındaki mesafe arttıkça, ses kalitesi giderek azalır. Bluetooth cihazı ile ünite arasındaki mesafe Bluetooth cihazının çalışma aralığının üzerine çıktığında, bağlantı kesilir.
- Ana ünitenin kapatılması veya cihazın ana üniteden 10 m'den fazla uzaklaştırılması halinde, **Bluetooth®** kablosuz teknolojisi bulunan aygıtın bağlantısı kesilir.
- Bluetooth cihazının bağlantısı kesildiğinde, Bluetooth cihazını üniteye bağlamanız gerekir.

Bluetooth Uygulamasını Kullanma

“LG Bluetooth Remote” Uygulaması Hakkında

“LG Bluetooth Remote” uygulaması bu üniteye bir dizi yeni özellik kazandırır.

Daha fazla özellikten yararlanmak için, ücretsiz “LG Bluetooth Remote” uygulamasını indirmenizi ve kurmanızı tavsiye ederiz.

“LG Bluetooth Remote” Uygulamasını “Apple App Store” veya “Google Android Market (Google Play Store)” üzerinden Yükleme

1. “Apple App Store” simgesine veya “Google Android Market (Google Play Store)” simgesine tıklayın.
2. Arama çubuğuna “LG Bluetooth Remote” yazın ve aramayı başlatın.
3. Arama sonuçları listesinde, “LG Bluetooth Remote” ibaresini bulup üzerine tıklayarak Bluetooth uygulamasını indirmeye başlayın.
4. Kurulum için simgeye tıklayın.
5. İndirmek için simgeye tıklayın.

! Not

- Bluetooth cihazınızın internete bağlı olduğundan emin olun.
- Bluetooth cihazınızda “Apple App Store” veya “Google Android Market (Google Play Store)” yüklü olduğundan emin olun.
- Daha fazla bilgi edinmek için, “Apple App Store” veya “Google Android Market (Google Play Store)” platformunda BT uygulamasına ilişkin açıklamaya bakın.

“LG Bluetooth Remote” Uygulamasını Bluetooth Cihazına Yükleme

1. “LG Bluetooth Remote” uygulamasını QR kodunu kullanarak yükleyin. Tarama yazılımını kullanarak QR kodunu tarayın.



(Apple iOS)



(Android OS)

2. Kurulum için simgeye tıklayın.
3. İndirmek için simgeye tıklayın.

! Not

- Bluetooth cihazınızın internete bağlı olduğundan emin olun .
- Bluetooth cihazınızda bir tarama yazılımı uygulaması bulunduğundan emin olun . Eğer yoksa, “Apple App Store” veya “Google Android Market (Google Play Store)” üzerinden indirebilirsiniz.

Bluetooth'u "LG Bluetooth Remote" Uygulaması ile Etkinleştirme

"LG Bluetooth Remote" uygulaması bluetooth cihazı ile bu ünite arasında bağlantı kurmanıza yardımcı olur.

! Not

iOS cihazında ;

Eşleme işlemi yaptıktan sonra, LG Bluetooth Remote uygulaması ile Bluetooth'u etkinleştirin.

1. Ana sayfa ekranındaki "LG Bluetooth Remote" uygulaması simgesine tıklayarak "LG Bluetooth Remote" uygulamasını açın ve ana meniyeye gidin.
2. [Setting] üzerine tıklayın ve istediğiniz üniteyi seçin.
3. Kullanım konusunda daha fazla bilgi edinmek istiyorsanız, [Setting] ve [Help] üzerine tıklayın.

! Not

- BT uygulaması aşağıdaki yazılım sürümlerinde kullanıma sunulacaktır;
 - iOS O/S : Sürüm 4.3 (veya üzeri)
 - Android O/S : Sürüm 2.3.3 (veya üzeri)
- iPod touch/iPhone/iPad cihazınızı, iPod touch/iPhone/iPad cihazınız Bluetooth bağlantısı ile bu üniteye bağlıyken bu ünitedeki yuvaya yerleştirdiğinizde ve üniteyi iPod moduna geçirdiğinizde, Bluetooth bağlantısı devre dışı kalır.
- Android cihazınızı bu üniteye Bluetooth bağlantısı ile bağlı durumda iken ünite üzerindeki yuvaya yerleştirmeniz ve üniteyi ANDROID moduna geçirmeniz durumunda, Bluetooth bağlantısı devre dışı kalır.
- Bu ünite eşleştirmeyi desteklemez. Bu ünite zaten başka bir Bluetooth cihazına bağlı ise, bu cihazın bağlantısını kesin ve ardından tekrar deneyin.
- "LG Bluetooth Remote" uygulamasını kullanıyorsanız, "LG Bluetooth Remote" uygulaması ile temin edilen uzaktan kumanda arasında bazı farklılıklar olabilir. Temin edilen uzaktan kumandayı gerektiği gibi kullanın.
- Bluetooth cihazına bağlı olarak, "LG Bluetooth Remote" uygulaması çalışmayabilir.
- Apple iOS işletim sistemine uygun "LG Bluetooth Remote" uygulaması Android OS işletim sistemine uygun uygulamadan kısmen farklı olabilir.
- Başka bir uygulamayı seçmeniz veya bağlı cihazın ayarlarında "LG Bluetooth Remote" uygulaması aracılığıyla değiştirmeniz halinde, kurmuş olduğunuz bağlantı kesilebilir. Bu gibi durumlarda, bağlantı durumunu kontrol edin.
- Arıza oluşmasını önlemek için, bu üniteye sadece bir cihaz bağlamanız tavsiye edilir.
- Akıllı cihazınızı bir kablo ile USB bağlantı noktasına bağlamayın. Aksi takdirde Bluetooth bağlantısı iptal olabilir.
- BT app (uygulamasına) bağlandıktan sonra cihazınızdan müzik gelmeyebilir. Bu durumda bağlantı işlemi yeniden deneyin.

Diğer İşlemler

LG Tag On

LG Tag On NFC-etkin telefonda "LG Bluetooth Remote" uygulamasını yüklemenize ve açmanıza olanak sağlar.

1. NFC-etkin telefonunuzun NFC özelliğini etkinleştirir.
2. Üniteyi açın.
3. NFC-etkin telefonunuzun arka kısmını üniteye takın.

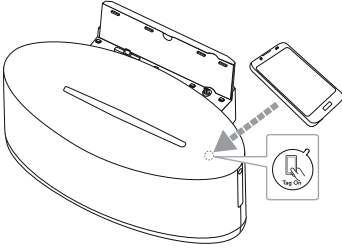

- NFC-etkin telefonunuzda "LG Bluetooth Remote" uygulaması yüklü değilse, "LG Bluetooth Remote" uygulamasına bağlantı verilen bir ekran açılır.
- NFC-etkin telefonunuzda "LG Bluetooth Remote" uygulaması yüklü ise, "LG Bluetooth Remote" uygulaması etkin hale gelir.

! Not

- NFC-etkin telefonunuzun NFC özelliğini etkinleştirmeniz gerekir.
- NFC-etkin telefonunuzun ekranı kilitli ise, NFC ile okunamaz.
- Akıllı telefonunuzun kılıfı krom kaplı ise, NFC özelliği kullanılamaz. Kılıf malzemesi veya kalınlığına bağlı olarak, NFC düzgün okuma yapmayabilir.

LG Sound Sync



Bu ünitenin bazı işlevlerini LG Sound Sync ile TV'nizin uzaktan kumandasıyla kontrol edebilirsiniz. LG Sound Sync ile desteklenen LG TV ile uyumludur. TV'niz üzerinde LG Sound Sync logosu olması gerekir.

LG TV'nin uzaktan kumandasıyla kontrol edilebilen işlevler: Sesi yükseltme/alçaltma, sessiz

LG Sound Sync detayları için TV'nizin kullanım kılavuzuna bakın.

! Not

- LG Sound Sync kullanırken de bu ünitenin uzaktan kumandasını kullanabilirsiniz. Tekrar TV'nin uzaktan kumandasını kullanırsanız ünite TV ile senkronize olur.
- Bağlantılar başarılı olmadığı zaman TV'yi devreden çıkarın ve kapatın.
- LG Sound Sync kullanırken aşağıdaki durumlarda bu üniteyi ve bağlantıları devreden çıkardığınızdan emin olun.
 - Üniteyi kapatırken.
 - Başka işlevlere geçerken.
 - Telsiz karışması veya uzak mesafe nedeniyle telsiz bağlantısını çıkarırken.

Telsiz bağlantı ile

1. Üniteyi açın.
2.  (LG Sound Sync) özelliğini seçmek için, ünitenin arka tarafındaki **SOUND SYNC** tuşuna basın.
3. TV üzerinde LG Sound Sync (Kablosuz) ayarını yapın. TV'nin kullanım kılavuzuna bakın.

Ünite ve LG TV normal şekilde bağlandığında,  simgesi yanıp sönmeyi durdurur ve kehribar renginde yanar.

! Not

- LG Sound Sync özelliği seçildiği takdirde, **Bluetooth®** kablosuz teknolojisine sahip cihazın bağlantısı kesilir. Zaten bağlı durumdaki Bluetooth Remote uygulamasının bağlantısı kesilebilir.
- LG Sound Sync özelliğinde, yalnızca LG TV aracılığıyla bu üniteyi bulabilir ve bağlanabilirsiniz.
- LG Sound Sync özelliğinde, ünitenin ses ayarı LG TV ses ayarının yerini alır.

OTOMATİK GÜÇ AZALTMA

Ana ünite harici cihaza bağlı olmadığı ve 25 dakika kullanılmadığı takdirde, bu ünite elektrik tüketiminden tasarruf için kendini kapatacaktır.

Bu nedenle, ana ünite analog giriş aracılığıyla başka bir cihaza bağlandığından, bu işlemi altı saat sonra yapınız.

BASS (BASS BLAST) ses efektini ayarlama

BASS (BASS BLAST) ses efektini ayarlayarak müzik dinleyebilirsiniz. **BASS EQ** tuşuna ard arda basın. Böylece BASS (BASS BLAST) ses efektini güçlendirebilirsiniz.

LED (🔊) AÇIK : BASS (BASS BLAST)

LED (🔇) KAPALI : BYPASS

















Ses Geçici Olarak Kapatma

Sesi kapatmak için **🔇** tuşuna basın. Örneğin telefonla konuşmak için sesi kapatabilirsiniz. Sessiz fonksiyonunu iptal etmek için, **🔇** tuşuna tekrar basın veya **+/-** (Ses). tuşlarına basarak ses seviyesini ayarlayın.

Sorun Giderme

Sorun	Neden ve Düzeltme
Güç yok.	<ul style="list-style-type: none"> Güç kablosunu takın. Diğer elektronik cihazları çalıştırarak durumu kontrol edin.
Ses yok.	<ul style="list-style-type: none"> FUNCTION veya F tuşuna basın ve seçili fonksiyonu kontrol edin. Taşınabilir cihazınızın ses seviyesini ayarlar. Ünitenin sesinin kapalı olup olmadığını kontrol edin.
iPod/iPhone/iPad çalışmıyor.	<ul style="list-style-type: none"> iPod/iPhone/iPad cihazını üniteye doğru şekilde takın.
Yuvasına takılı Android cihazınızdan ses çıkışı olmaz	<ul style="list-style-type: none"> Kullandığınız Android sistemi sürümünün 4.1 veya üzeri olduğundan emin olun. Android cihazınızı üniteye düzgün şekilde bağlayın.
Uzaktan kumanda gerektiği gibi çalışmıyor.	<ul style="list-style-type: none"> Uzaktan kumanda ünite üzerindeki uzaktan kontrol sensörünü görmüyor. Uzaktan kumanda üniteden çok uzakta. Ünite ile uzaktan kumanda cihazı arasında bir engel var. Uzaktan kumanda içerisindeki pil zayıflamış.
Uzaktan kumanda gerektiği gibi çalışmıyor.	<ul style="list-style-type: none"> Bluetooth aygıtınızda bluetooth'u kapatın ve tekrar açın, ardından tekrar eşleştirmeyi deneyin. Bluetooth aygıtınızın açık olduğundan emin olun. Bluetooth aygıtı ile ünite arasındaki engelleri ortadan kaldırın. Bluetooth aygıtının türüne ya da çevreye bağlı olarak, aygıtınız ünite ile eşleşmeyebilir. Bluetooth aygıtınız diğer ünite ile daha önceden bağlanmışsa, ilk olarak Bluetooth bağlantısını kesin. Ardından ünitenizi BT uygulaması ile kontrol edebilirsiniz. Bluetooth aygıtına bağlı olarak, BT uygulaması kısıtlı çalışabilir, çalışmayabilir. Kurmuş olduğunuz bağlantı, başka bir uygulama seçmeniz veya bağlı cihazın ayarlarını BT uygulaması aracılığıyla değişiklik yapmanız durumunda kesilebilir. Böyle bir durumda, lütfen bağlantıyı kontrol edin.

LED durumu hakkında

Özellik	Durum	LED	Açıklama
iPod	iPod Bağlı	iPod	
	iPod Yok	iPod ⇌ iPod	Yavaş Yanıp Söner
Android	Android Bağlı		
	Android Yükleniyor	 ⇌ 	Hızlı Yanıp Söner
	Android Yok	 ⇌ 	Yavaş Yanıp Söner
USB	USB		
	USB Yok	 ⇌ 	Yavaş Yanıp Söner
Bluetooth	Bluetooth Eşlendi		
	Bluetooth Hazır	 ⇌ 	Yavaş Yanıp Söner
Taşınabilir	Taşınabilir Giriş		
LG Sound Sync	LG Sound Sync Bağlı		
	LG Sound Sync Hazır	 ⇌ 	Yavaş Yanıp Söner
BASS (BASS BLAST)	BASS (BASS BLAST)		
	BYPASS		

Ticari markalar ve Lisanslar



“Made for iPod,” “Made for iPhone,” ve “Made for iPad” elektronik aksesuarın özellikle iPod, iPhone veya iPad’e bağlanmak için tasarlandığı ve Apple performans standartlarını karşılaması için geliştirici tarafından onaylandığı anlamına gelmektedir. Apple, bu aygıtın kullanımından veya güvenlik ve yönetmelik standartlarına uygunluğundan sorumlu değildir. Lütfen bu aksesuarın iPod, iPhone veya iPad ile kullanımının kablolu performansını etkileyebileceğini unutmayın.



Bluetooth® kablolu teknolojisi elektronik cihazlar arasında azami 10 m’lik bir menzile içerisinde radyo bağlantısına olanak sağlayan bir sistemdir.

Bağımsız cihazların **Bluetooth®** kablolu teknolojisi ile bağlanması ücret gerektirmez.

Bluetooth® kablolu teknolojisine sahip bir cep telefonu, bağlantının **Bluetooth®** kablolu teknolojisi ile yapılması halinde Cascade aracılığıyla kullanılabilir.

Bluetooth® metni ve logolarının mülkiyeti **Bluetooth®** SIG, Inc. şirketine aittir ve söz konusu marka işaretlerinin LG Electronics tarafından her türlü kullanımı lisansa tabidir.

Diğer ticari marka ve tescilli isimler ilgili mülkiyet sahiplerine aittir.

Ünite ile ilgili İşlemler

Üniteyi Taşırken

Lütfen orijinal paketleme için kullanılan karton kutu ve paketleme malzemesini saklayın. Ünitenin bir başka yere taşınması söz konusu olduğunda en üst düzeyde koruma için üniteyi fabrika çıkışındaki orijinal ambalajı içerisinde paketleyin.

Dış Yüzeylerin Temiz Tutulması

Ünite yakınlarında böcek spreyleri gibi uçucu sıvıları kullanmayın.

Fazla bastırarak ünitenin silinmesi yüzeye zarar verebilir.

Lastik veya plastik maddeleri uzun süreli ünite üzerinde bırakmayın.

Üniteyi Temizleme

Ünitenin temizliği için kuru ve yumuşak bir bez kullanın. Yüzeyin kirli olması durumunda yumuşak bir bez üzerine az miktarda sıvı deterjan ekleyerek nemli bir bezle silin. Alkol, benzen, tiner gibi maddeler cihazın üst yüzeyine zarar vereceklerinden bu çeşit malzemeleri temizlik için kullanmayın.

Teknik Özellikler

Genel	
AC Adaptör şartları	DC 18 V \equiv 2.67 A, 100 - 240 V, 50/60 Hz
Güç tüketimi	40 W
Ölçüler (G x Y x D)	(380 x 151 x 162) mm
Net Ağırlık (Yaklaşık)	3.1 kg
Çalışma sıcaklığı	5 °C ile 35 °C (41 °F ile 95 °F)
Çalışma nem seviyesi	5 % ile 90 %
Veriyolu Güç Kaynağı	USB/iPod/iPhone/iPad : 5 V \equiv 2.1 A Micro USB : 5 V \equiv 1.0 A

Girişler	
PORT. IN	0.5 Vrms (3.5 mm stereo jak)

Yükseltici	
Çıkış Gücü	15 W X 2 ch (1 kHz'de 8 Ω)
T.H.D	10 %

Hoparlörler	
Tip	tümleşik
Akustik Empedans	8 Ω
Nominal Giriş Gücü	15 W
Maksimum Giriş Gücü	30 W

- Tasarım ve teknik özelliklerde haber vermeden değişiklik yapılabilir.

NAKLİYE VE TAŞIMA SIRASINDA DİKKAT EDİLMESİ GEREKENLER

1. Cihazın fişini prizden çıkarınız.
2. Taşıma sırasında cihazın darbe görmesini önleyiniz.
3. Ürünü normal kullanma konumunda taşıyınız, yana ve arkaya yatırmayınız.
4. Taşıma sırasında cihazın üstüne ağır bir şey koymayınız.

Kullanım süresi 10 yıldır.

(Ürünün fonksiyonlarını yerine getirebilmesi için gerekli yedek parça temin süresi.)

LG Electronics Ticaret Anonim Sirketi

İTHALATÇI FİRMA
LG ELECTRONICS TİCARET A.Ş.
Kaptanpaşa Mahallesi Piyalepaşa Bulvarı
No:14 Ortadoğu Plaza Kat: 7 34360
Okmeydanı / Şişli / İstanbul
Tel: (0212) 222 85 70
Fax: (0212) 222 61 44

ÜRETİCİ FİRMA
PT.LG ELECTRONICS INDONESIA
Kawasan Industri MM2100 Blok G
Cikarang Barat, Bekasi, Jawa Barat 17520
INDONESIA

Değerli Müşterimiz

LG Çağrı Yönetim Merkezi **444 6 543 (LGE)** no.lu telefon numarası ile, 7 gün / 24 saat hizmet vermektedir (Saat 20:00 ile 09:00 arası otomatik kayıt sistemi ile). Bu saatler dışında aradığınızda adınızı, soyadınızı ve telefon numaranızı alan kodu ile bıraktığınızda ilk mesai saatinde sizinle irtibata geçilecektir. Doğrudan bu numarayı çevirerek size en yakın Yetkili Servis telefonunu alabilir veya arzu ettiğiniz hizmeti talep edebilirsiniz,

Çağrı Merkezi

444 6 543 (LGE)

ÇAĞRI MERKEZİMİZİ SABİT TELEFONLARDAN
VEYA CEP TELEFONLARINDAN ALAN KODU
ÇEVİRMEKSİZİN ARAYABİLİRSİNİZ.