



HANDLEIDING

# LG WARMTEPOMPDROGER

Lees deze handleiding zorgvuldig door alvorens uw droger in gebruik te nemen en bewaar hem zorgvuldig voor toekomstige raadpleging.

MANUEL D'UTILISATION

# SÈCHE-LINGE À POMPE À CHALEUR LG

Veillez lire attentivement ce manuel avant Fonctionnement de votre sèche-linge et conservez-le pour vous y référer ultérieurement.

RC7055AP3Z

RC7055AP2Z

RC7055AP1Z

RC7055APZ



P/NO. : MFL67708636

[www.lg.com](http://www.lg.com)

# Kenmerken



## ● Extra grote vulcapaciteit

De extra grote 7 kg vultrommel van deze LG droger laat u meer was tegelijkertijd drogen zodat u tijd bespaart!

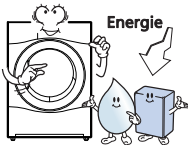

## ● Lager energieverbruik

LG Warmtepompdrogers verbruiken minder energie dan conventionele drogers door de geoptimaliseerde warmtewisselaar en Auto Reiniging™ technologie.

Deze LG Warmtepompdroger is ontwikkeld om u geld te laten besparen.



## ● Gereduceerde droogtijden

De droogtijden zijn nu korter door het hybride hitesysteem en geoptimaliseerde warmtewisselaar van deze LG droger.

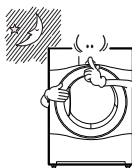

## ● Gereduceerde geluidsniveaus

We hebben het werkingsgeluid van deze LG droger gereduceerd door gebruik te maken van innovatieve geluidsabsorberende en geluids- screeningstechnologieën, waardoor deze droger vele malen stiller is dan conventionele drogers.

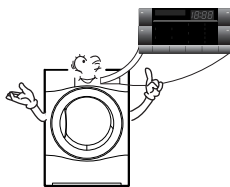

## ● Gebruiksgemak

Het grote, elektronisch bediende LED-scherm op deze machine is zeer eenvoudig in gebruik. Selecteer eenvoudigweg het gewenste programma en uw LG droger doet de rest.

Smart Diagnosis™ is beschikbaar middels een telefoon.

# I NHOUD

Veiligheidsinstructies .....	3
Installatie-instructies .....	6
Uiterlijk & Ontwerp .....	10
Uw droger bedienen .....	11
Additionele functies .....	15
Uw droger verzorgen .....	17
Additionele tips voor slim gebruik .....	19
Gids ter oplossing van problemen .....	22
Technische gegevens .....	25
Garantie .....	26

# Veiligheidsinstructies

Voor uw veiligheid adviseren wij u om de informatie in deze handleiding nauwkeurig op te volgen om het risico op brand, een explosie of een elektrische schok te minimaliseren of om schade aan eigendommen, persoonlijk letsel of dood te voorkomen.

## ⚠ WAARSCHUWING

- Niet-naleving van de volgende regels kan zwaar letsel of zelfs de dood tot gevolg hebben.
- Het is absoluut verboden om dit product voor iets anders te gebruiken dan het door de fabrikant geautoriseerd gebruik. LG is niet verantwoordelijk voor schade door onzorgvuldig en onjuist gebruik.
- Repareer of vervang geen enkel onderdeel van de droger en voer geen onderhoudswerkzaamheden uit tenzij specifiek aanbevolen in de gebruikershandleiding of gepubliceerd gebruikersonderhoud dat u begrijpt en waartoe u de juiste vaardigheden heeft.

### ⊘ Risico's

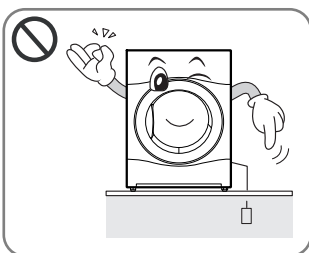

- Zorg ervoor dat de stroomkabel geaard is en aangesloten op een stroomonderbreker alvorens de droger aan te sluiten.

.....  
**Geen aarde kan leiden tot storingen of een elektrische schok.**

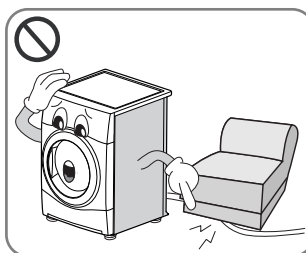

- Gebruik geen beschadigde stroomkabel en plaats ook geen zware objecten op de kabel.

.....  
**Een beschadigde stroomkabel kan leiden tot brand of een elektrische schok.**

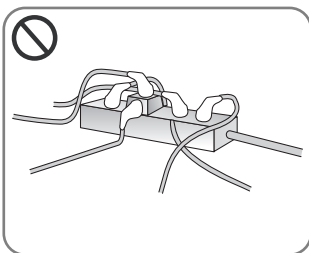

- Sluit niet aan op een adapter. Gebruik niet in combinatie met een verlengsnoer.

.....  
**Abnormale verhitting van het stopcontact kan brand tot gevolg hebben.**

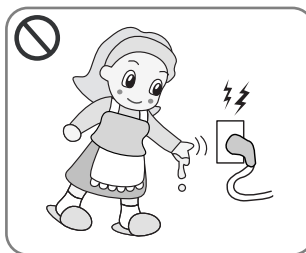

- Raak de stekker of de schakelaar nooit aan met natte handen.

.....  
**Dit kan een elektrische schok tot gevolg hebben.**

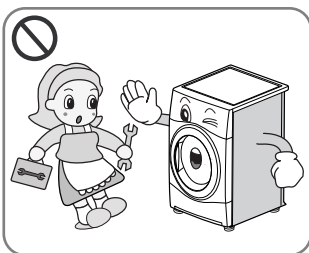

- Verwijder de bovenplaat niet tijdens de installatie van de droger. Breng aan dit product geen wijzigingen aan.

.....  
**Dit kan storingen, brand of een elektrische schok tot gevolg hebben.**

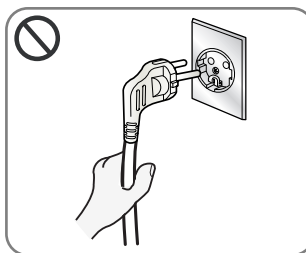

- Haal de stekker uit het stopcontact terwijl u de stekker vasthoudt, niet de kabel.

.....  
**Anders kan er schade aan de stroomkabel ontstaan wat leidt tot brand of een elektrische schok.**

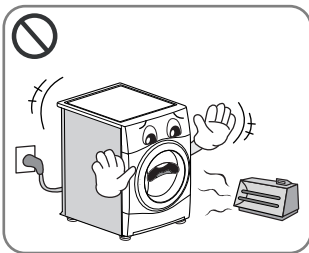

- Houd de droger uit de buurt van kookplaten, open vuur of enige andere ontvlambaar objecten.

.....  
**Dit kan leiden tot brand of tot het smelten van onderdelen.**

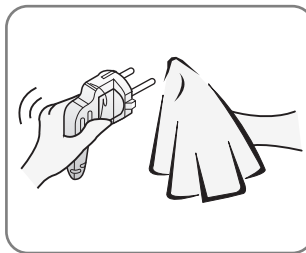

- Maak de stroomkabel schoon van viezigheid en vlekken en steek de stekker stevig in het stopcontact.

.....  
**Viezigheid en slechte aansluitingen kan brand tot gevolg hebben.**

# Veiligheidsinstructies

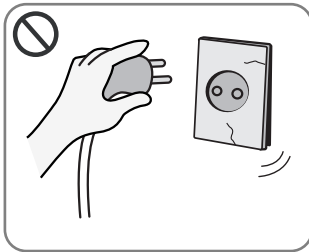

- Niet gebruiken indien de stroomkabel, stekker of het stopcontact beschadigd is.

**Dit kan brand of een elektrische schok tot gevolg hebben.**

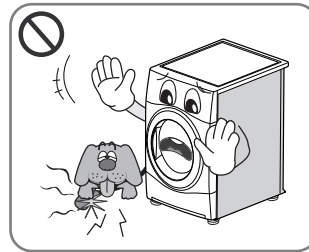

- Houd huisdieren uit de buurt van de droger.

**Huisdieren kunnen de droger beschadigen of een elektrische schok krijgen.**

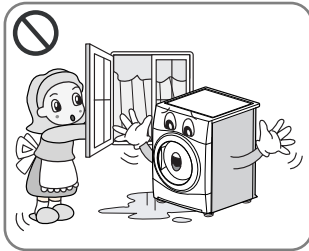

- Installeer of sla de droger niet op daar waar deze blootgesteld is aan het weer.

**Dit kan brand, een elektrische schok of storingen tot gevolg hebben.**

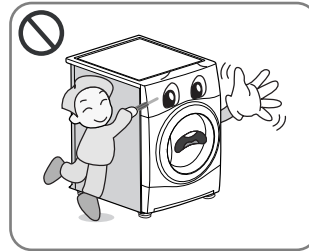

- Druk de knoppen niet in met puntige voorwerpen, zoals messen en schroevendraaiers.

**Dit kan de droger beschadigen of een elektrische schok tot gevolg hebben.**

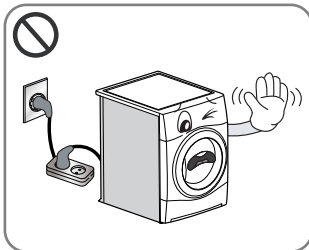

- Gebruik geen verlengsnoer of een adapter om de stroomkabel aan te sluiten.

**Dit kan leiden tot brand of een elektrische schok.**

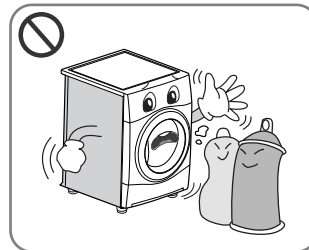

- Droog geen spullen die schoongemaakt, gewassen, geweekt of bevekt zijn met brandbare of explosieve vloeistoffen (zoals wax, olie, verf, gasoline, ontvetters, chemische oplosmiddelen, kerosine, enz.).

**Dit kan brand of een explosie tot gevolg hebben.**

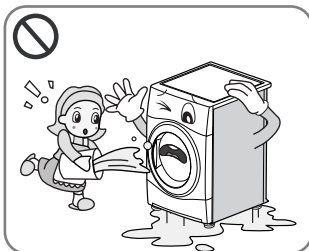

- Spetter geen water op de droger.

**Dit kan leiden tot brand of een elektrische schok.**

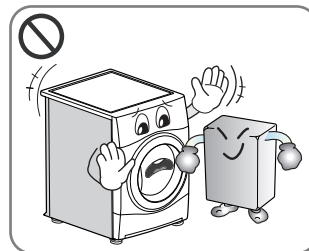

- Plaats geen ontvlambare spullen in de buurt van de droger.

**Dit kan leiden tot giftige gassen, schade aan onderdelen, brand of een explosie.**

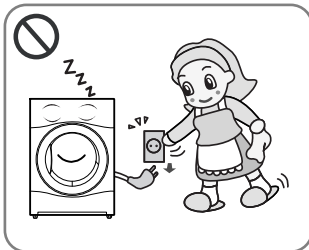

- Haal de stekker uit het stopcontact indien u de droger schoonmaakt of niet gebruikt.

**Water of viezigheid kan een elektrische schok tot gevolg hebben.**

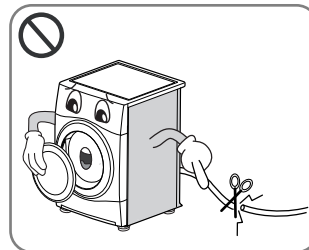

- Indien dit apparaat verplaatst wordt om niet meer te gebruiken, haal dan de stekker uit het stopcontact, haal de deur eruit en knip de stroomkabel af om misbruik te voorkomen.

**Dit kan een ongeluk of persoonlijk letsel tot gevolg hebben.**

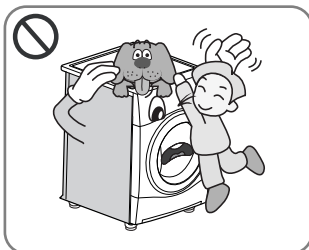

- Laat kinderen of huisdieren niet op of in de droger spelen.
- Het apparaat is niet bedoeld om zonder toezicht gebruikt te worden door jonge kinderen of invalide personen.
- Er moet toezicht gehouden worden op jonge kinderen zodat zij niet met het apparaat spelen.

**Kinderen en huisdieren kunnen stikken.**

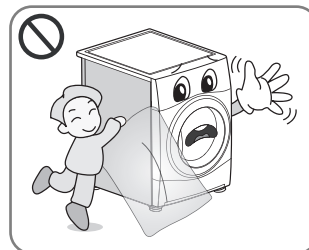

- De verpakkingzak is geen speelgoed. Vernietig dit na openen.

**Houd de verpakking uit de buurt van baby's en kinderen om de mogelijkheid op stikken te vermijden.**

# Veiligheidsinstructies

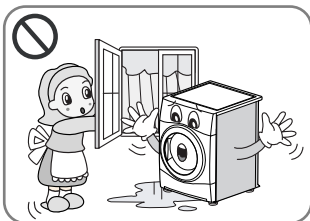

- Indien dit apparaat gebruikt wordt met een verlengsnoer of een elektrische aansluiting dient dit draagbare stroompunt dusdanig geplaatst te worden zodat het niet blootgesteld is aan vocht of spetters.

**Dit kan leiden tot een elektrische schok, brand, storingen of vervorming.**

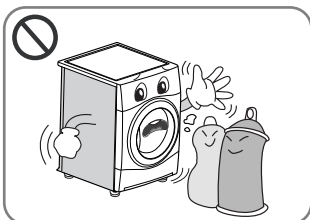

- Spullen die bevekt of geweekt zijn in plantaardige of bakolie kunnen een brand veroorzaken en dienen niet in de droger geplaatst te worden.
- Spullen die bevuild zijn met vloeistoffen zoals bakolie, aceton, alcohol, benzine, kerosine, vlek-verwijderaars, terpentijn, wax en wax-verwijderaars dienen eerst gewassen te worden met een extra hoeveelheid wasmiddel alvorens in de droger gedroogd te worden.

**Dit kan leiden tot een spontane verbranding wat een explosie of brand tot gevolg heeft.**

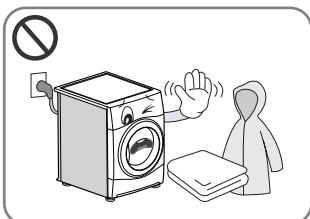

- Spullen gemaakt van schuim, rubber, plastic of andere hittegevoelige textielen (zoals badkamerkleden, antislip-matten of regenjassen) dienen niet met warme lucht gedroogd te worden.
- Spullen zoals schuimrubber (latex schuim), douchemuts, waterbestendig textiel, artikelen met een rubberen achterkant en kleding of kussens met een schuimrubberen inleg dienen niet gedroogd te worden in de droger.

**Dit kan leiden tot een spontane verbranding wat een explosie of brand tot gevolg heeft.**



- Spullen van plastic zoals douchemutsen of waterbestendige luiersbroekjes dienen niet gedroogd te worden in de droger.

**Dit kan leiden tot een spontane verbranding wat een explosie of brand tot gevolg heeft.**

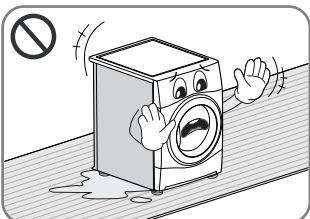

- Indien de droger op een tapijt geplaatst is, kan het beschadigd worden door slechte luchtventilatie.

**Dit kan leiden tot een spontane verbranding wat een explosie of brand tot gevolg heeft.**

- Wasverzachter of vergelijkbare producten dienen gebruikt te worden zoals vermeld in de wasverzachter-instructies.
  - Om het risico op ongelukken te verminderen, adviseren wij u zich te houden aan de door de industrie aanbevolen veiligheidsprocedures inclusief het gebruik van lange handschoenen en veiligheidsbrillen.
- Indien niet alle veiligheidswaarschuwingen uit deze handleiding opgevolgd worden, kan dat schade aan eigendommen, persoonlijke ongelukken of de dood tot gevolg hebben.

# I nstallatie-instructies

De volgende instructies leiden u door de verschillende stappen om uw droger te installeren. Wees u ervan bewust dat ieder onderdeel van deze handleiding belangrijke informatie bevat inzake de voorbereiding en het gebruik van uw droger, en dat het belangrijk is dat u de volledige handleiding leest voordat u verdergaat met de installatie of het gebruik van de droger. Verzeker u ervan dat u alle vermelde waarschuwingen opvolgt. Deze installatie-instructies zijn geschreven voor gekwalificeerde installateurs. Lees deze installatie-instructies volledig en met aandacht.

## Veiligheidsinformatie

### Risico op verwonding

De droger is heel zwaar dus probeer hem niet alleen op te tillen.

Til deze droger niet op door vast te houden aan enige uitstekende onderdelen, zoals de selectieknop of de deur, deze kunnen afbreken.

### Risico op vallen of struikelen

Verzeker u ervan dat er geen losse leidingen of kabels zijn.

### Controleer de droger op schade door transport.

Sluit de droger niet aan indien er zichtbare beschadigingen zijn.

Indien u niet 100% zeker bent, neem dan contact op met uw plaatselijke LG agentschap. Leeg de droger altijd volledig voordat u deze verplaatst.

Uw droger dient niet geplaatst te zijn in de buurt van een gaskraan, kookplaat, verwarming of grill, aangezien vlammen van branders uw droger kunnen beschadigen. Indien de droger geplaatst wordt onder een werkblad, laat dan 30-50 cm ruimte over aan beide kanten van de droger en aan de achterkant zodat de lucht uit het rooster kan stromen. Deze luchtstroom is belangrijk voor de condensatie van water tijdens het droogproces.

Indien u deze droger gebruikt in de buurt van of bovenop uw wasmachine, dienen aparte stopcontacten gebruikt te worden voor ieder apparaat. Gebruik geen 2-weg adapter of een verlengsnoer.

U kunt uw droger bovenop uw wasmachine plaatsen om ruimte te besparen. Een verbindingsset is beschikbaar bij uw plaatselijke witgoed-handelaar.

## ● Installatie-instructies voor de verbindingsset

Uw LG droger kan boven op een voorlaad- wasmachine geplaatst worden en stevig worden vastgezet met een verbindingsset (zie de volgende pagina voor de instructies). Deze installatie dient uitgevoerd te worden door een ervaren installateur om een juiste installatie te verzekeren.

Een installateur zal u verzekeren dat u de juiste verbindingsset voor uw model wasmachine heeft en dat het stevig geplaatst is. Hiervoor is deskundige plaatsing essentieel.

## ⚠ LET OP

### LET OP: wees voorzichtig met de stroomkabel

Het wordt aanbevolen om ieder apparaat op een eigen stroomcircuit aan te sluiten; dit houdt in een circuit met een stopcontact dat alleen voor die machine gebruikt wordt zonder verdere stopcontacten of aansluitingen op het circuit.

Controleer voor de zekerheid de pagina met specificaties van deze handleiding.

U mag de stopcontacten niet overbelasten. Overbelaste, losse of beschadigde stopcontacten, verlengsnoeren, versleten stroomkabels, beschadigde of gebroken snoerisolaties zijn gevaarlijk. Deze kunnen allen resulteren in een elektrische schok of brand. Bekijk regelmatig de stroomkabel van uw apparaat en als deze onregelmatigheden of beschadigingen vertoont, koppel hem dan los en stop het gebruik van het apparaat totdat de kabel vervangen is door het juiste onderdeel door een geautoriseerde servicemonteur.

Bescherm de stroomkabel tegen fysiek of mechanisch misbruik: draaien, in een hoek buigen, vastzitten tussen een deur, erop lopen. Geef extra aandacht aan stekkers, stopcontacten en het punt waar de stroomkabel uit het apparaat komt.

# Installatie-instructies

## Verbindingsset

Om dit apparaat bovenop een ander te plaatsen is de LG verbindingsset vereist.

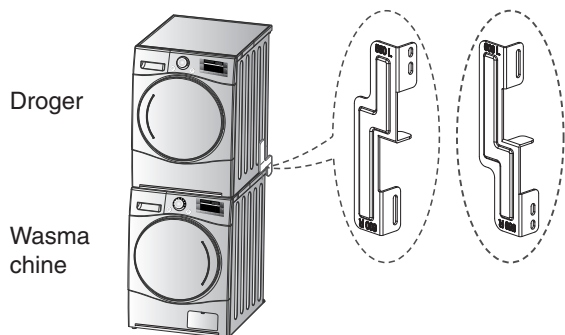

Deze droger kan enkel bovenop een LG wasmachine geplaatst worden. Probeer NIET om deze droger op enige andere wasmachine te plaatsen, aangezien schade, letsel of schade aan eigendommen het gevolg kan zijn.

Assemblage-richting	Bovenkant-afmeting wasmachine	
	21.7 inch (550mm)	23.6 inch (600mm)

## Installatieprocedure

1. Plaats de LG droger op de LG wasmachine.
2. Verwijder de twee schroeven uit de onderkant van de achterkant-beschermpak aan iedere kant zoals hieronder afgebeeld.

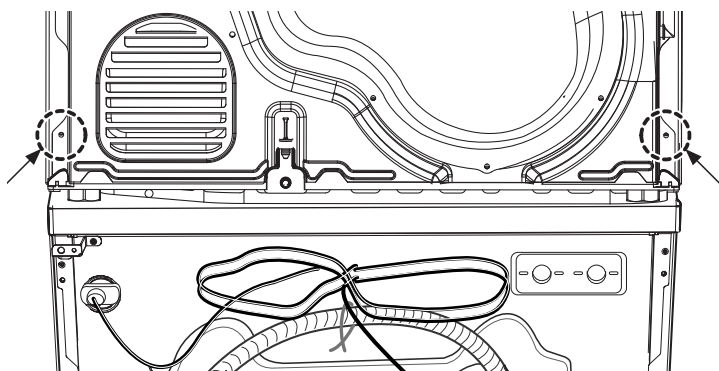

## ⚠ WAARSCHUWING

- Onjuiste installatie kan tot serieuze ongelukken leiden.
- Het gewicht en de hoogte van de droger maakt de verbindinginstallatie te riskant voor een persoon. Deze installatie dient uitgevoerd te worden door minstens 2 ervaren installatiemonteurs.
- De droger is niet geschikt voor inbouwinstallatie. Installeer dit apparaat niet als een inbouw-apparaat.
- Niet bedienen indien de droger uit elkaar gehaald is.

3. Zorg dat de schroefgaten in de verbindingsset passen op die van de achterkant-beschermpak.

3-1) 23.6 inch(600mm)

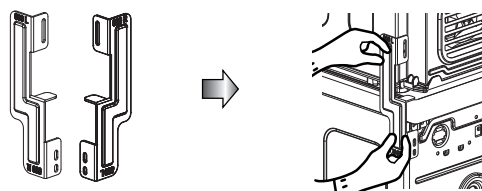

3-2) 21.7 inch(550mm)

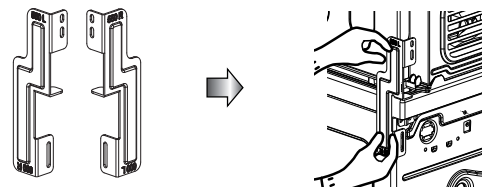

- Draai de 2 schroeven die u eerder uit de droger heeft verwijderd vast in de verbindingsset.
- Gebruik de 4 meegeleverde schroeven [0.6inch(16mm)] om de achterkant-beschermpak van de wasmachine en de verbindingsset weer dicht te maken.
- Herhaal deze procedure voor de andere kant.

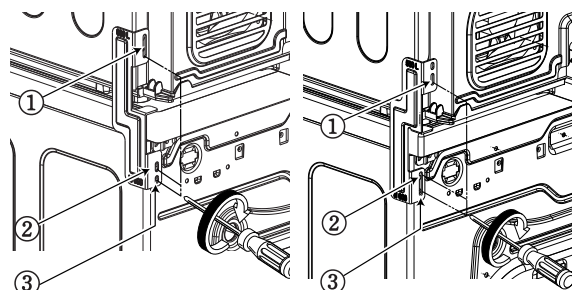

# I nstallatie-instructies

## Aardingsinstructies

Dit apparaat moet geaard zijn. In geval van een storing zal een geaard apparaat het risico op een elektrische schok verminderen door een pad van lage resistentie te bieden aan de elektrische stroom.

Dit apparaat is uitgerust met een geaarde stroomkabel en een geaarde stekker. De stekker moet in een geschikt stopcontact gestoken worden dat juist geïnstalleerd en geaard is in overeenstemming met de geldende standaarden.

## Additionele aardingsprocedure

Sommige landen kunnen een afzonderlijke aarding vereisen. In deze gevallen zullen de vereiste accessoires zoals een aardingsdraad, een klem en schroef afzonderlijk gekocht moeten worden.

## Afvoer van gecondenseerd water.

Dit apparaat kan direct op de afvoer aangesloten worden met de meegeleverde adapter. Gecondenseerd water zal afgevoerd worden. Hiervoor is een loodgieter vereist.

### ⚠ WAARSCHUWING

De droger dient niet naast een koelingsapparaat geplaatst te worden.

- ▶ Plaats de Warmtepompdroger niet naast een apparaat met een hoge temperatuur, zoals een koelkast, oven of kookplaat, enz. Dit kan leiden tot een slecht droogresultaat en – tijd en het kan een juiste werking van de compressor negatief beïnvloeden. De Warmtepompdroger levert het beste resultaat bij kamertemperatuur (23°)

### Opmerking:

- Verwijder alle verpakings- en transportmaterialen in de trommel voordat u het apparaat in gebruik neemt.
- Houd voldoende afstand tussen de muur en de achterkant van het product voor een beter droogresultaat.
- Plaats het apparaat niet daar waar er een risico op bevriezing (stof) is.
  - De droger kan beschadigd worden of niet goed functioneren door bevriezing van condenswater in de pomp en de afvoerleiding.

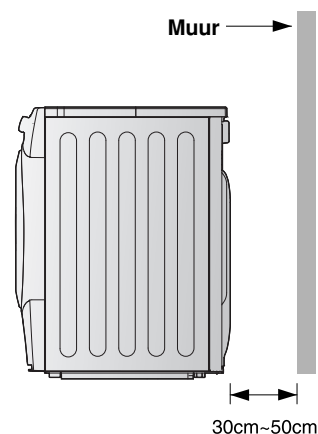

### ⚠ WAARSCHUWING

Vermijd installatie van het product in de buurt van hitte.

De warme lucht die uit de achterkant van de droger komt moet goed geventileerd worden. Onvoldoende ventilatie kan tot problemen leiden.



# Installatie-instructies

## ● Het waterpas plaatsen van de droger

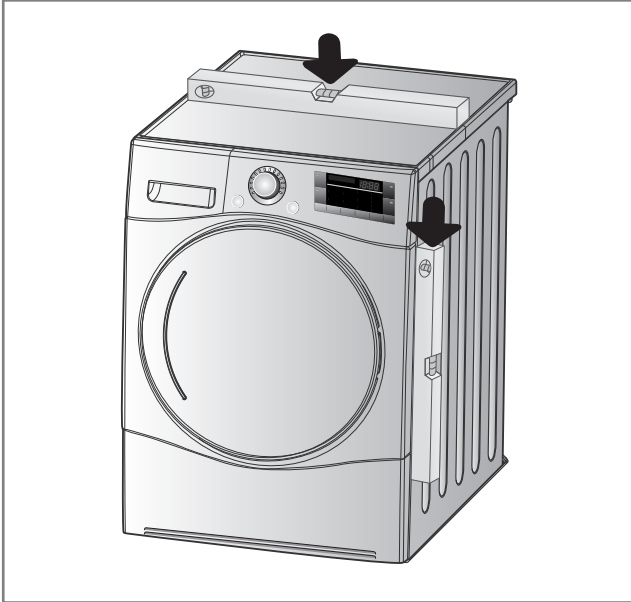

1. Het waterpas plaatsen van de droger voorkomt onnodig geluid en vibratie. Plaats uw droger op een stevige en horizontale vloer.

Plaats de droger op een plek vrij van ontvlambare materialen, condensatie en daar waar deze niet blootgesteld is aan bevrozing.

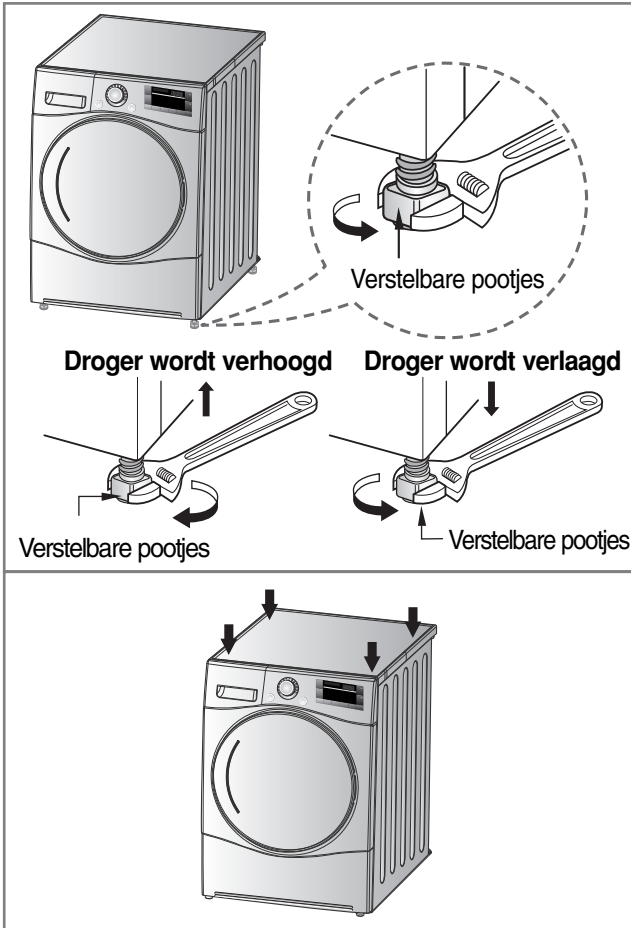

2. Indien de droger niet volledig waterpas staat, stel de voorpootjes dan bij zover als nodig.

Draai ze met de klok mee om te verhogen en tegen de klok in om te verlagen, net zo lang tot de droger niet meer wiebelt, zowel aan de voorkant, de zijkant, de achterkant als diagonaal.

### \* *Diagonale controle*

*Indien u de hoeken van de machine naar beneden duwt, mag de machine niet wiebelen.*

*(Controleer beide richtingen).*

*Als de machine wiebelt indien u diagonaal op de bovenplaat duwt, pas dan de pootjes opnieuw aan.*

# Uiterlijk & Ontwerp

## Uitzicht van het product

■ RC7055AP3Z  
RC7055AP2Z  
RC7055APZ

■ RC7055AP1Z

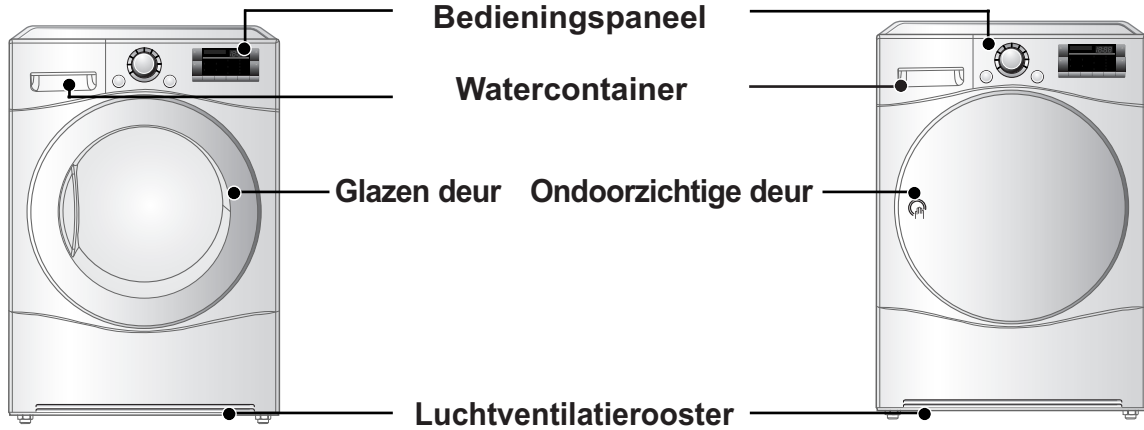

## Bedieningspaneel

De Smart Diagnosis™ functie is alleen beschikbaar voor producten met het Smart Diagnosis™ embleem.

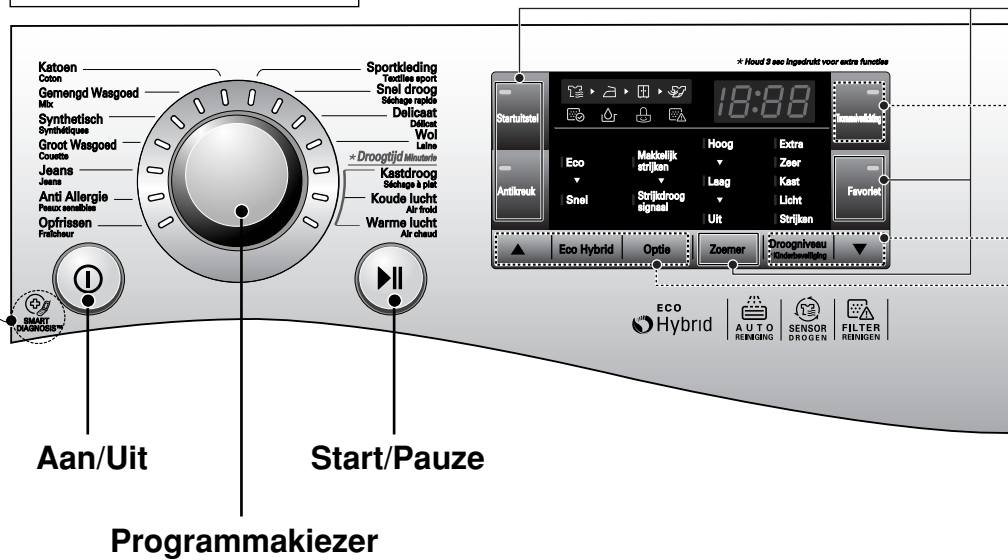

### Opties

- Startuitstel
- Antikreuk
- Favoriet
- Zoemer

### Additional program

- ▲ Eco Hybrid
- Optie
- Droogniveau (\*Kinderbeveiliging)
- Trommelverlichting
- ▼

# Uw droger bedienen

## ● Programmaselectie-tabel

Sensordrogen programma			
Programma	Soort was	Detail	Droogtegraad
Katoen	Handdoeken, kamerjassen en beddengoed	Voor dik en opgevuld textiel	Extra
	Badstof handdoeken, theedoeken, handdoeken en beddengoed	Voor dik en opgevuld textiel dat niet gestreken dient te worden	Zeer
	Badhanddoeken, theedoeken, ondergoed en katoenen sokken	Voor textiel dat niet gestreken dient te worden	Kast
	Lakens, kussenslopen en handdoeken	Voor textiel dat niet gestreken dient te worden	Licht
	Beddengoed, tafellakens, handdoeken, T-shirts, poloshirts en werkkleding	Voor textiel dat gestreken dient te worden	Strijken
Gemengd Wasgoed	Beddengoed, tafellakens, trainingspakken, anoraks en dekens	Voor dik en opgevuld textiel dat niet gestreken dient te worden	Zeer
	Overhemden en blouses	Voor textiel dat niet gestreken dient te worden	Kast
	Broeken, jurken, rokken en blouses	Voor textiel dat gestreken dient te worden	Strijken
Synthetisch	Overhemden, T-shirts, broeken, ondergoed en sokken	Voor polyamide, acryl en polyester dat niet gestreken dient te worden	Kast
	Overhemden, T-shirts, ondergoed, anoraks en sokken	Voor polyamide, acryl en polyester dat gestreken dient te worden	Strijken
Groot Wasgoed	Beddengoed, lakens	Voor volumineus wasgoed	-
Jeans	Jeans en gekleurde kleding.	Voor jeans die niet gestreken dienen te worden	-
Anti Allergie	T-shirts, kussenslopen en handdoeken	Voor katoen dat niet gestreken dient te worden	-
Oprissen (Raadpleeg de voetnoot)	Overhemden en blouses	Geurverwijdering uit textiel (Voor textiel waaruit geur verwijderd dient te worden)	-
Sportkleding	Voetbaltenuue en trainingsspullen	Voor polyester materiaal	-
Snel droog	Beddengoed en handdoeken, exclusief textiel dat een delicaat, sportkleding, volumineus wasgoed programma vereist.	Voor kleine ladingen van geschikt textiel met een korte droogtijd	-
Delicaat	Zijde, fijn textiel en lingerie	Voor hittegevoelig textiel zoals synthetisch materiaal	-
Wol	Wol	Voor wollen textiel	-
Op tijd drogen			
Kastdroog	Zijde, wol, Delicaat lingerie	Verfris kleding zonder te drogen	-
Koude lucht	Alle textiel dat verfrissing nodig heeft	Draait zonder hitte	-
Warme lucht	Badhanddoeken, badjassen, theedoeken en opgevuld textiel gemaakt van acryl	Kleine spullen & vochtige kleding Alledaagse spullen geschikt voor hittedroging	-

### Opmerking:

Indien u gebruik maakt van het "Oprissen" programma, sprenkel dan koud of warm water op het textiel voor een frisser resultaat. (De aanbevolen hoeveelheid bedraagt 20cc water per overhemd.)

### ⚠ LET OP

Indien er minder dan 1 kg geladen is, gebruik dan de "warme lucht" optie uit het Op tijd drogen gamma. Wollen spullen dienen gedroogd te worden met het "Wol"-programma en warmtegevoelig textiel zoals zijde, ondergoed en lingerie dient gedroogd te worden met het "Delicaat"-programma. Houd u aan de aanbevolen waslading indien u uw gewenste programma selecteert – zie pagina 19. Uw kleding kan anders beschadigd raken.

# Uw droger bedienen

## Lees dit eerst aandachtig door alvorens uw LG droger voor de eerste keer te gebruiken

- ※ Nadat u de verpakking verwijderd heeft, voert u eerst de volgende controlestappen uit om u ervan te verzekeren dat de LG droger juist geïnstalleerd en klaar is voor gebruik. (Zie de installatie-instructies)
1. Controleer of de droger goed uitgebalanceerd is met een waterpas. Als dit niet het geval is, stel dan de pootjes van de LG droger opnieuw in totdat de machine goed uitgebalanceerd is.
  2. Controleer de watercontainer, het filter, het bedieningspaneel en de trommel om zeker te zijn dat alles in orde is.
  3. Stel de machine in op 5 minuten drogen om de trommel op te warmen.
  4. Laat de eerste paar keer dat u de machine gebruikt de deur tussen droogbeurten openstaan om geurtjes uit de binnenkant van de LG droger te verwijderen.

## Opmerking:

Het laatste gedeelte van het droogprogramma gebeurt zonder warmte (afkoel-programma) om ervoor te zorgen dat de spullen op een temperatuur komen waarop ze niet beschadigd raken.

### 1. Zet de machine aan.

Druk eerst op de "Aan/Uit"-knop. Het lampje boven de knop zal aangaan wat aangeeft dat de machine klaar is om te draaien.

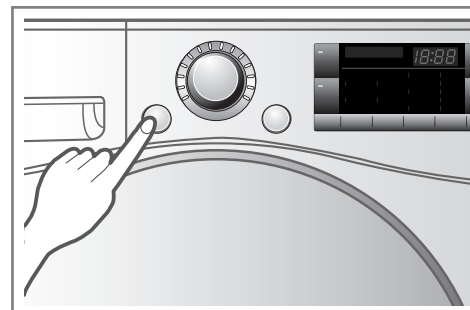

Zet de machine aan.

### 2. Open de deur.

### 3. Controleer dat het filter en de watercontainer schoon zijn.

Het filter bevindt zich in de rand van de deur of aan de achterzijde van de deur. Dit dient schoongemaakt te worden voor en na iedere droogbeurt.

Open de deur en controleer of het filter schoon is. Als dit niet het geval is, raadpleeg dan pagina 17 om het schoon te maken. Controleer ook of de watercontainer leeggemaakt dient te worden voor een beter droogresultaat.

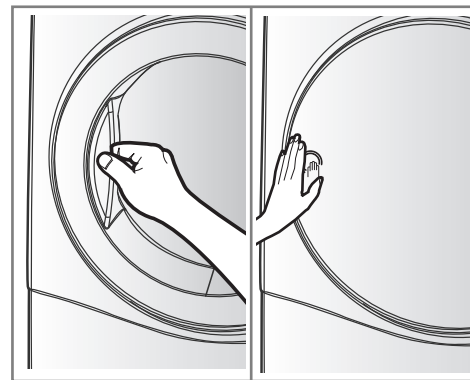

Glazen deur

Ondoorzichtige deur

Open de deur.

### 4. Plaats de was in de trommel nadat dit gesorteerd is.

De kleding dient gesorteerd te worden op type textiel en droogtegraad en alle touwtjes en riemen van kleding dienen vastgezet en geknoopt te zijn alvorens ze in de trommel te stoppen.

Duw de was goed naar achteren om ze uit de buurt van de deurstrip te houden.

Als dit niet gebeurt kan de deurstrip en de kleding beschadigd raken.

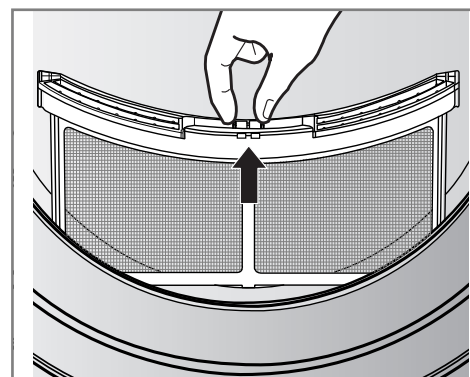

Controleer het filter

## ⚠ LET OP

Droog geen ongewassen kleding in de droger.

# Uw droger bedienen

## 5. Sluit de deur.

Zorg ervoor dat voordat u de deur sluit de kleding goed geplaatst is en dat vreemde objecten, met name ontvlambare, niet vast komen te zitten in de deur.

### ⚠ LET OP

- Zorg ervoor dat er geen was tussen de deur en de rubberen strip vast komt te zitten.

## 6. Selecteer het gewenste droogprogramma.

U kunt een programma kiezen door de programma-knop te draaien totdat het juiste programma aangewezen wordt.

Als u de Start/Pauze-knop indrukt zonder een programma te kiezen, zal de droger het kast-programma volgen. [Raadpleeg de Programmaselectie-tabel (pagina 11) voor gedetailleerde informatie.

## 7. Druk op de startknop

U zult de trommel horen ronddraaien.

## 8. Als het programma beëindigd is, open dan de deur en haal de was eruit.

### ⚠ LET OP

Wees voorzichtig! De trommel kan nog warm zijn.

(De tijdsduur varieert afhankelijk van uw programmakeuze of opties.)

### Opmerking:

Het laatste gedeelte van het droogprogramma gebeurt zonder warmte (afkoel-programma) om ervoor te zorgen dat de spullen op een temperatuur komen waarop ze niet beschadigd raken.

## 9. Maak het filter schoon en leeg de watercontainer.

Het filter dient na iedere lading gereinigd te worden.

## 10. Zet de droger uit.

Druk op de "Aan/Uit"-knop.

### ⚠ LET OP

- Wees voorzichtig indien u een stofzuiger gebruikt om het filter te reinigen, omdat deze snel beschadigd kan worden.

Als er viezigheid op het filter achterblijft, schrob het filter dan schoon met een borstel.

- Als u de deur wilt openen terwijl de droger in werking is, druk dan eerst op de Start/Pauze-knop, wacht totdat de trommel stilstaat en open dan de deur.

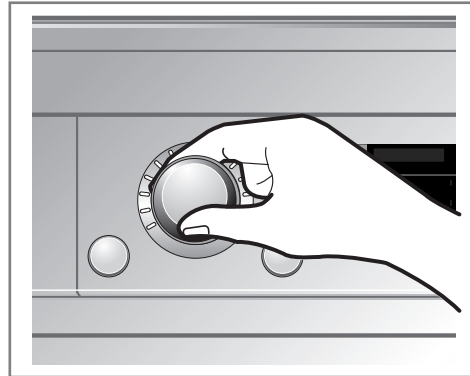

Selecteer het gewenste programma.

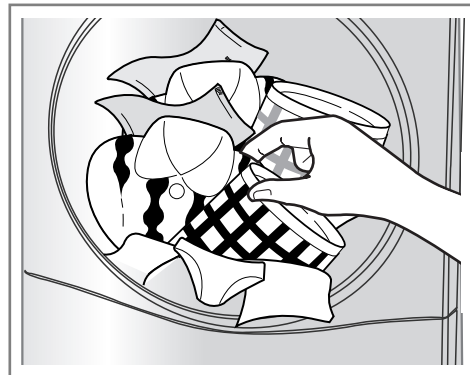

Haal de was eruit.

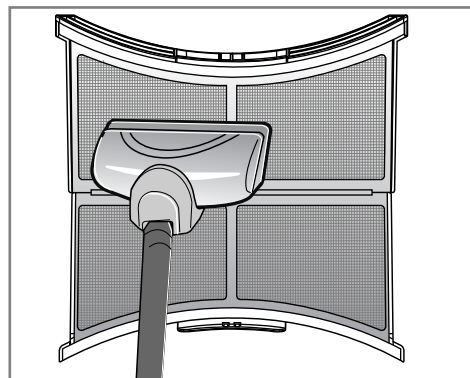

Maak het filter schoon. (Vervang het filter indien het beschadigd is.)

### ⚠ WAARSCHUWING

Stop de droger nooit voor het einde van een droogprogramma, behalve als alle spullen snel verwijderd worden en uitgespreid, zodat de hitte eruit kan.

### ⚠ LET OP

Deze droger dient niet voor iets anders gebruikt te worden dan waar het voor ontworpen is.

# Uw droger bedienen

## ● Kastdroog

Het droogrek wordt in de droger geplaatst zoals in de afbeelding. Verwijder het verpakkingsmateriaal voor gebruik.

Het Kastdroog is ontworpen om gebruikt te worden voor spullen die liggend gedroogd dienen te worden, zonder ronddraaien, inclusief truien en Delicaat weefsels.

*Het Kastdroog gebruiken:*

1. Open de deur.
2. Verwijder het filter niet.
3. Plaats het droogrek op de bodem van de deuropening van de droger. Bevestig het rek aan de achterzijde van de droger. Druk het frame naar beneden om hem stevig te bevestigen over het filter.
4. Leg natte spullen op het rek. Laat voldoende ruimte om de spullen om de lucht te laten ventileren. Het rek zal blijven staan, maar de trommel draait.
5. Sluit de deur.
6. Zet de droger aan en selecteer Kastdroog.

## Opmerking:

Controleer het filter en verwijder alle opgehoopte stof van spullen die op het rek gedroogd worden. Indien gewenst stelt u de machine in op Eco door op de Eco Hybrid™-knop te drukken.

1. Steek de draad in de centrale opening.

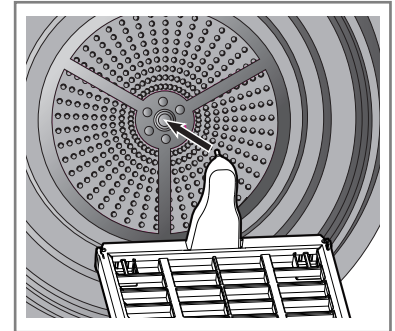

2. Plaats Delicaat weefsels of sportschoenen op het droogrek.

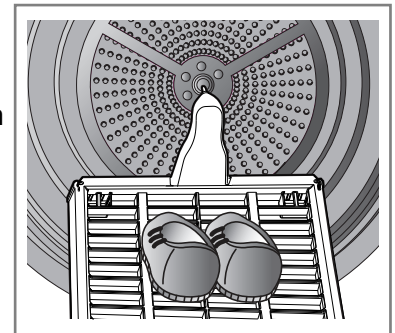

# A dditionele functies

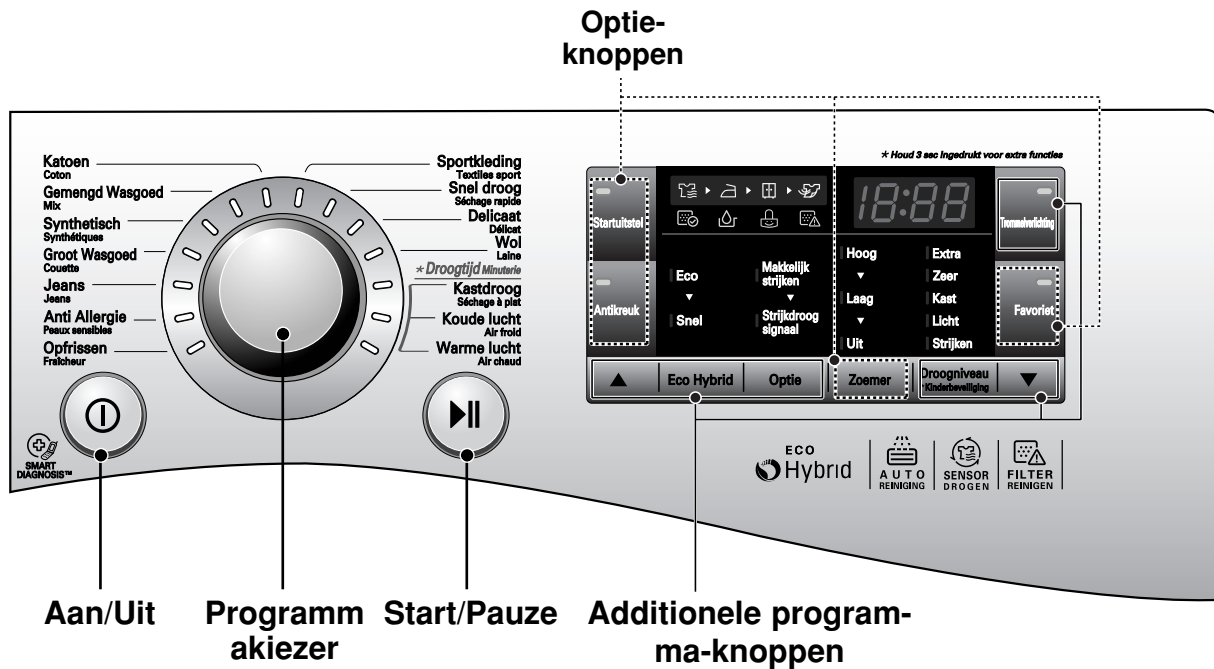

## Aan/Uit

- Druk op de Aan/Uit-knop om de machine aan of uit te zetten.
- Om de Startuitstel-functie te onderbreken drukt u op de Aan/Uit-knop.

## Programm akiezer

- Er zijn programma's beschikbaar voor ieder soort was.
- Het lampje zal gaan branden om het geselecteerde programma aan te geven.

## Start/Pauze

- Deze Start/Pauze-knop wordt gebruikt om het droogprogramma te starten of te pauzeren.
- Druk op de Start/Pauze-knop om de cyclus tijdelijk te stoppen.
- Als de machine op Pauze staat zal de stroom na 4 minuten automatisch uitgaan.

## Additioneel programma

- Gebruik deze knoppen om de gewenste opties voor het geselecteerde programma te selecteren.

## Opties

- Hiermee kunt u additionele opties kiezen en het lampje zal gaan branden indien geselecteerd.

# A additionele functies

## Startuitstel

U kunt de Tijdvertragingsoptie gebruiken om de eindtijd van het droogprogramma uit te stellen. De maximale Startuitstel is 19 uur. De minimale Startuitstel is 3 uur.

1. Zet de droger aan.
2. Selecteer een programma.
3. Stel de tijdvertraging per uur in door op de “▲”, “▼” -knop te drukken.
4. Druk op de Start/Pauze-knop.

## Antikreuk

De Antikreuk-optie voorkomt kreukvorming in de kleding indien de was niet direct uit de droger gehaald kan worden aan het einde van het droogprogramma. Als Antikreuk geselecteerd is, blijft de droger gedurende 2 uur regelmatig draaien en pauzeren om u extra tijd te geven de was eruit te halen. Indien de deur tijdens de Antikreuk-optie geopend wordt, zal de optie afgebroken worden.

## Favoriet

De Favoriet-optie laat u een eigen droogprogramma opslaan voor toekomstig gebruik.

1. Zet de droger aan.
2. Selecteer een programma.
3. Selecteer een optie of additioneel programma. (Anti-kreuk, Eco Hybrid™, enz.)
4. Houd de Favoriet-knop gedurende 3 seconden ingedrukt. De Favoriet-optie is nu opgeslagen voor toekomstig gebruik. Om het opgeslagen programma te gebruiken selecteert u de Favoriet-optie en drukt u op Start/Pauze.

## Trommelverlichting

Als de droger aan het draaien is, kunt u in de droger kijken door de Trommelverlichting-functie te selecteren.

- Licht aan : De deur is geopend.
- Licht uit : De deur is gesloten. Automatisch uit.

## Eco Hybrid™

Dit additionele programma bespaart energie of tijd.

- Eco: energiebesparend programma (alleen Warmtepomp)
- Snel: tijdsbesparend programma. (Warmtepomp + Warmte) U zult de “Snel”-indicator zien op de LED.

## Optie

### Makkelijk strijken

Met deze functie blijft de kleding vochtiger dan met de Strijk-functie.

### Opmerking:

Programma	Droogniveau	Optie
Katoen	Strijken	Makkelijk strijken-functie is beschikbaar
Gemengd Wasgoed		
Synthetisch		

### Strijkdroog signaal

Deze functie laat u weten wanneer de kleding klaar is om gestreken te worden.

### Opmerking:

Programma	Droogniveau	Optie
Katoen	Extra / Zeer Kast / Licht	Strijkdroog signaal is beschikbaar
Gemengd Wasgoed	Zeer / Kast	
Synthetisch	Kast	

## Kinderbeveiliging (🔒 & 🔒)



Voor de veiligheid van uw kinderen drukt u op de Droogniveau-knop gedurende 3 seconden.

U zult “🔒” aangegeven zien op de LED. U zult het “🔒” -teken zien op het LED-scherm.

- Alle bedieningsknoppen zullen niet beschikbaar zijn, behalve het Kinderslot en Aan/Uit.
- Aan het einde van het programma blijft het Kinderbeveiliging aan.

### Opmerking:

Om het Kinderbeveiliging weer uit te zetten, drukt u nogmaals gedurende 3 seconden op de Droogniveau-knop.

## Zoemer

Met deze optie past u de volume aan van het piepsignaal.



# Uw droger verzorgen

## Zorg en Schoonmaken is zeer belangrijk.

Het is niet moeilijk om uw droger te verzorgen, maar het is wel belangrijk dat u dit doet. Volg de hieronder beschreven instructies op.

### Filter reinigen

Maak het filter na ieder gebruik schoon en controleer het voor ieder gebruik. Het dient ook schoongemaakt te worden indien het "Filter reinigen"-lampje gaat branden en de zoemer klinkt tijdens de werking van de droger. Het schoonmaken of legen van het filter zal de droogtijd verkorten, energie besparen en de levensduur van uw droger verlengen.

#### ⚠ LET OP

- Het pluizenfilter moet regelmatig schoongemaakt worden, indien toepasbaar.
- Voorkom dat pluizen zich opstapelen in de trommel.
- Het filter dient na ieder programma schoongemaakt te worden.

1. Open de deur.

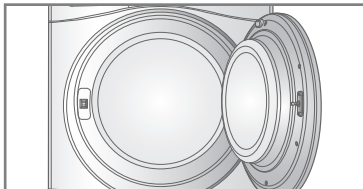

2. Haal het filter eruit.

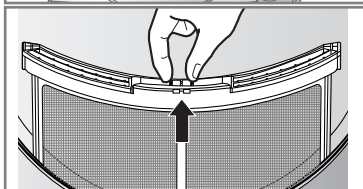

3. Maak het filter schoon met een stofzuiger of onder de kraan.

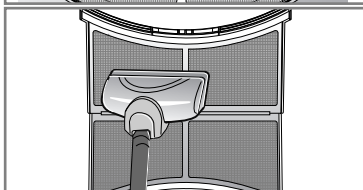

4. Plaats het filter terug.  
- Druk het filter helemaal naar beneden zodat het niet tussen de deur komt te zitten.

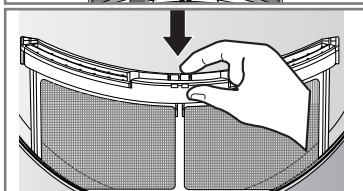

5. Sluit de deur.

#### ⚠ LET OP

- Droog het filter volledig na het wassen.
- Voorkom dat stof zich opstapelt in de trommel.

### Opmerking:

Indien het filter niet in de droger zit kunt u de droger niet bedienen.



Als "Filter reinigen" getoond wordt tijdens de werking, maak het filter dan direct schoon.

1. Laat de droger afkoelen en volg de hierboven beschreven stappen.

2. Druk op de Start/Pauze-knop

## Maak de watercontainer leeg.

Gecondenseerd water wordt verzameld in de watercontainer.

### Leeg de watercontainer na ieder gebruik.

Indien u dit niet doet zal de prestatie van uw droger verminderen.

Als de watercontainer vol is, zal het "Leeg water"-lampje opbranden en de zoemer zal klinken gedurende de werking van de droger. Indien dit zich voordoet moet de watercontainer binnen een uur geleegd worden.

1. Haal de watercontainer eruit.

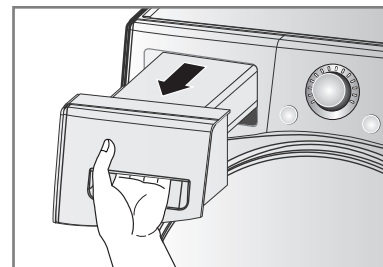

2. Leeg de container in een wastafel.

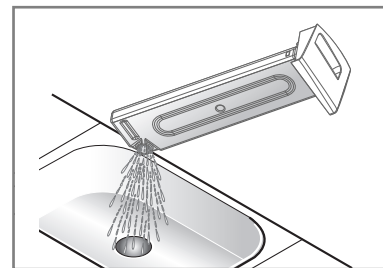

3. Druk het terug in de droger.

4. Druk op de Start/Pauze-knop.

### Opmerking:

Een hoge omgevingstemperatuur en een kleine kamer zullen beiden de droogtijd en het energieverbruik verhogen.

### ⚠ WAARSCHUWING

Drink het gecondenseerd water niet.

### ⚠ LET OP

Indien de was niet op een hoog niveau gecentrifugeerd wordt tijdens het wassen, zal het energieverbruik en de droogtijd verhoogd worden.

In sommige gevallen zal het LED-scherm "☹" (Leeg water-symbool) tonen en de droger zal stoppen omdat de watercontainer vol is.

# Uw droger verzorgen

## ● Ventilatioerooster en Koele lucht-inlaatrooster

Stofzuig het ventilatioerooster aan de voorkant 3-4 keer per jaar om ervoor te zorgen dat er geen stof of viezigheid opstapelt dat de luchtstroom blokkeert.

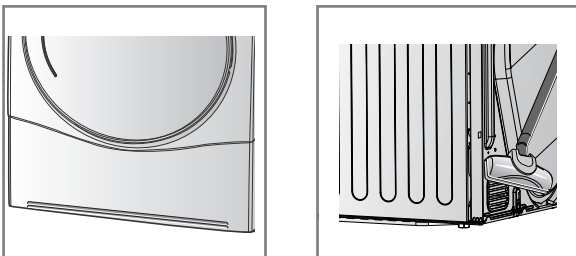

### Opmerking:

- Warme lucht wordt uit het ventilatioerooster geblazen.
- De kamer dient goed geventileerd te zijn om te voorkomen dat gassen van apparaten die gas verbranden in de ruimte komen, zoals open vuur

## ● Afvoer van gecondenseerd water

Normaal gesproken wordt het gecondenseerde water opgepompt naar de watercontainer om het water te verzamelen totdat het handmatig geleegd wordt. Het water kan ook direct afgevoerd worden naar de hoofdafvoer, zeker indien de droger bovenop de wasmachine geplaatst is. Met een aansluitingskit voor de hoofdafvoer kunt u het waterverloop eenvoudigweg veranderen en direct op de afvoer aan laten sluiten zoals hieronder beschreven:

1. Haal de aansluitingskit tevoorschijn.

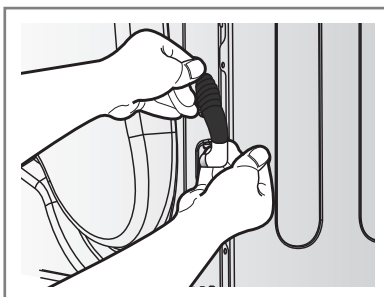

2. Haal de watercontainerleiding los van de kit.

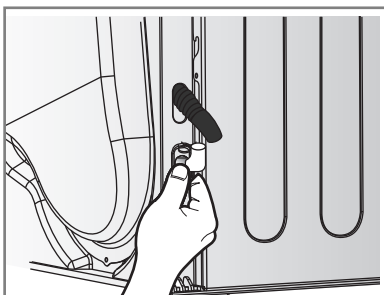

3. Sluit de afvoerleiding aan op de kit.

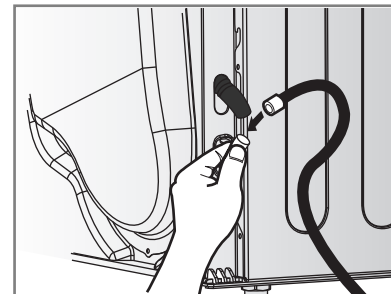

## ● Vochtighheids-sensor?

Het apparaat voelt het vochtigheidsniveau van de was tijdens de werking, wat inhoudt dat het regelmatig schoongemaakt moet worden om de opbouw van viezigheid te verwijderen van het oppervlakte van de sensor. Veeg de sensors aan de binnenkant van de trommel schoon. (zoals afgebeeld)

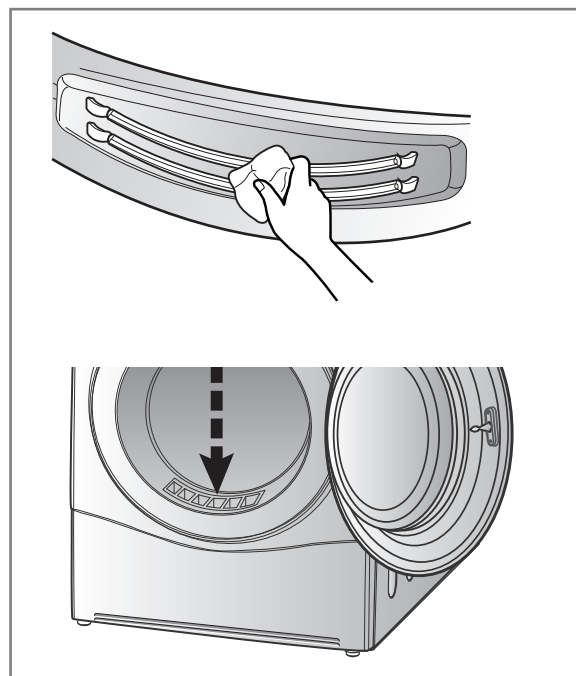

# A dditionele tips voor slim gebruik

## ● Droog-gids

PROGRAMMA		Capaciteit van de droger	Toon droogtijd (Inclusief afkoeltijd)	
			Eco	Snelheid
Katoen	Extra	7 kg	170 min	95 min
	Zeer	7 kg	160 min	90 min
	Kast	7 kg	150 min	85 min
	Licht	7 kg	140 min	79 min
	Strijken	7 kg	110 min	67 min
Gemengd Wasgoed	Zeer	3,5 kg	70 min	53 min
	Kast	3,5 kg	60 min	48 min
	Strijken	3,5 kg	50 min	41 min
Synthetisch	Kast	3,5 kg	70 min	41 min
	Strijken	3,5 kg	60 min	35 min
Groot Wasgoed		2 kg	120 min	70 min
Jeans		3 kg	110 min	60 min
Anti Allergie		4,5 kg	-	135 min
Opfrissen		1,5 kg	-	39 min
Sportkleding		2 kg	50 min	-
Snel droog		3 kg	-	50 min
Delicaat		1,5 kg	48 min	-
Wol		1 kg	29 min	

### Wollen stoffen

Droog wollen stoffen met het "Wol"-programma. Volg altijd eerst de fabriekslabellen aan de binnenkant van kleding op. Het kan zijn dat wol niet volledig gedroogd wordt in het programma, herhaal het programma niet. Vorm wollen stoffen eerst weer in hun originele vorm en droog ze liggend.

### Geweven en gebreide stoffen

Sommige geweven en gebreide stoffen kunnen krimpen, afhankelijk van de kwaliteit.

### Strijkvrije en synthetische stoffen

Overbelast uw droger niet. Haal de strijkvrije spullen direct uit de machine zodra de droger stopt om kreuken te voorkomen.

### Babykleding en nachthemden

Volg altijd de voorschriften van de fabrikant op.

### Rubber en kunststof

Droog geen spullen gemaakt van of met rubber of kunststof zoals:

- schorten, slabbetjes en stoelhoezen
- gordijnen en tafellakens
- badmatten

### Glasvezel

Droog geen voorwerpen met glasvezel in uw droger. Glasdeeltjes kunnen achterblijven in de droger en in uw kleding komen in het volgende droogprogramma en zo uw huid irriteren.

### Labels voor het onderhoud van stoffen

Kleding is altijd voorzien van labels voor het onderhoud, dus volg deze instructies altijd op.

Sorteer de was ook op grootte en soort textiel.

Overbelast de droger niet voor het beste droogresultaat en het meest efficiënte energieverbruik.

Hieronder vindt u de labels voor het onderhoud van stoffen.

Symbolen	Instructies
	Drogen
	Drogen in de trommel
	Strijkvrij / Kreukvrij
	Voorzichtig / Delicaat
	Niet drogen in de trommel
	Niet drogen
	Zeer heet
	Gemiddeld warm
	Minder warm
	Geen hitte / lucht
	Lijndroog / hang te drogen
	Laten uitdruppen
	Liggend drogen
	In de schaduw

# Aanvullende tips voor slim gebruik

## ● Productspecificatie

LG VOLAUTOMATISCHE WASDROGER		
Maker		LG Electronics
Model		RC7055****
Nominale capaciteit	kg	7kg
Type droger		Huishoudelijke condensdroger
Energie-efficiëntieklasse		A++
Jaarlijks energiegebruik (AE <sub>c</sub> )	kWh/yr	206
Automatische wasdroger		Ja
EU Ecolabel Award		Nee
E <sub>dry</sub>	kWh	1.73
E <sub>dry1/2</sub>	kWh	0.93
Energieverbruik bij volle lading		
- . Uit-modus (P <sub>o</sub> )	W	0.4
- . Aangelaten-modus (P <sub>i</sub> )	W	0.4
Duur van energieverbruik tijdens stand-by	min	10
Standaard katoenprogramma		Katoen Kast Eco
Droogtijd (T <sub>t</sub> )	min	135
- . T <sub>dry</sub>	min	175
- . T <sub>dry1/2</sub>	min	105
Condensatie-efficiëntieklasse		A
- . C <sub>t</sub>	%	91
- . C <sub>dry</sub>	%	92
- . C <sub>dry1/2</sub>	%	91
Geluidsniveau	dB	64

Programma	Droogtegraad	Opties (Eco Hybrid™)	Inhoud van de lading	Capaciteit	Geschatte prestatie			
					Energie-efficiëntie (kWh)	Droogtijd (min)	Aangelaten modus (P <sub>i</sub> ) (W)	Uit-modus (P <sub>o</sub> ) (W)
Katoen	Kast	Eco	Katoen 100%	7kg	1.73	175	0.4	0.4
			Katoen 100%	3.5kg	0.93	105		
Gemengd Wasgoed	Kast	Eco	Polyester 65% + Katoen 35%	3.5kg	0.67	78	0.4	0.4
Synthetisch	Kast	Snel	Polyester 65% + Katoen 35%	3.5kg	0.79	91		

## Opmerking:

- Getest in overeenstemming met EN61121 en Richtlijn 932/2012
- Stel het programma in op "Katoen kast Eco (volle & halve lading)" voor een test in overeenstemming met conformiteit met EN61121 en Richtlijn 932/2012
  - Standaard katoenprogramma: Katoen Kast + Eco-optie (standaard)  
(Dit is het meest efficiënte programma in relatie tot de testvoorwaarden voorgesteld door EN61121 en Richtlijn 932/2012)
- Informatie over het 'standaard katoenprogramma' zal specificeren dat dit geschikt is voor het drogen van katoenen wasgoed dat normaal nat is en dat dit het meest efficiënte programma is wat betreft het energiegebruik voor het drogen van katoenen wasgoed;
- De testresultaten zijn afhankelijk van kamertemperatuur, type en hoeveelheid lading, ronddraai-conditie, hardheid van het water en de temperatuur van de waterinvoer.
- Als het product geïnstalleerd is als onderbouw, is het mogelijk dat het een verminderde prestatie levert.

# A dditionele tips voor slim gebruik

## ● Reserveonderdelen

Gedurende de garantieperiode worden de benodigde reserveonderdelen gratis verstrekt. Als de garantieperiode beëindigd is dienen de reserveonderdelen gekocht te worden bij een servicecenter.

## ● Verwijderen van de droger

Er wordt van u verwacht dat u uw droger veilig verwijderd om uw kinderen en anderen te beschermen tegen mogelijk letsel. Verwijder de deur, deksel en uitstekende onderdelen en knip de stroomkabel af voordat u uw apparaat veilig verwijderd.

## ● Servicecontact

Indien er zich een probleem voordoet met uw droger, raadpleeg dan eerst de gids voor het oplossen van problemen. Indien u de fout niet kunt vinden of niet op kunt lossen, neem dan contact op met het Servicecenter.

Een medewerker van de klantenservice zal u de volgende vragen stellen:

1. Naam, adres en postcode.
2. Telefoonnummer.
3. Beschrijving van het probleem.
4. Modelnummer en serienummer van uw droger.
5. Aankoopdatum.

## ● Accessoires

- Uw droger heeft de volgende accessoires:

1. Condenswater-afvoerleiding en een leidingshouder (Apart verkocht)

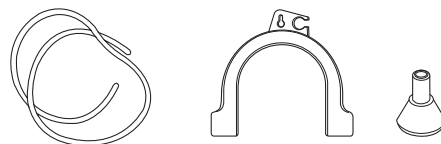

2. Droogrek

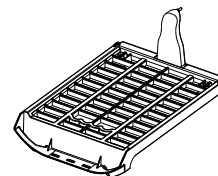

## ● Verbindingsset

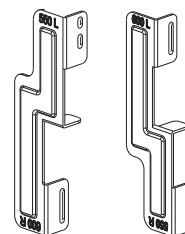

Houder : 2EA, Schroef : 4EA

Apart verkocht

- De verbindingsset kan gebruikt worden voor een wasmachine met een bovenplaat-maat van 550mm en 600mm

**Als stapelen noodzakelijk is, moet u de droger bovenop een LG wasmachine plaatsen. Een verbindingsset wordt apart verkocht.**

# Gids ter oplossing van problemen

## Tips om problemen op te lossen

Om tijd en geld te besparen zal de volgende pagina u antwoorden geven op uw vragen voordat u een servicecenter belt.

Vragen	Wat te doen
<b>De droger werkt niet</b>	<ol style="list-style-type: none"> <li>1. Controleer of de droger op stroom aangesloten is.</li> <li>2. Controleer of de "Start/Pauze"-knop ingedrukt is.</li> <li>3. Controleer of de deur gesloten is.</li> <li>4. Controleer of de kamertemperatuur onder de 5°C is.</li> <li>5. Controleer of er een stop gesprongen is of dat de circuit-onderbreker omgeslagen is en vervang indien nodig. (Let op:) elektrische drogers gebruiken in het algemeen twee stoppen of onderbrekers) Nadat u de watercontainer geleegd heeft en het filter gereinigd, moet u de Start/Pauze-knop weer indrukken om de droger verder te laten gaan.</li> </ol>
<b>Het drogen duurt te lang</b>	<ol style="list-style-type: none"> <li>1. De filter dient na iedere droogbeurt gereinigd te worden.</li> <li>2. Controleer of de watercontainer geleegd is.</li> <li>3. Selecteer het juiste programma voor het soort textiel.</li> <li>4. Controleer of het ventilatierooster of de roosters aan de achterzijde niet geblokkeerd zijn.</li> <li>5. Controleer of de kleding niet extreem nat is.</li> <li>6. Controleer of de droger overbeladen is.</li> </ol>
<b>De droger werkt, maar de "Overgebleven tijd" in het scherm verandert niet.</b>	Dit is geen defect. De droogtijd is een inschatting en wordt bijgesteld gedurende het programma als de droger de droogte van de lading voelt.
	Controleer of het filter schoon is.
<b>Kleding is bedekt met stof</b>	<ol style="list-style-type: none"> <li>1. Controleer of het filter schoon is.</li> <li>2. Controleer dat alle spullen in de droger schoon zijn.</li> <li>3. Controleer of alle was gesorteerd is naar textielsoort.</li> <li>4. Controleer of de droger niet overbeladen is.</li> <li>5. Controleer of er papier, zakdoekjes of ander afbreekbaar materiaal tussen de was zit en verwijder dit.</li> </ol>
<b>De droogtijd is niet consistent</b>	De droogtijd voor een lading is afhankelijk van de instelling van de hitte, de grootte van de lading, het soort textiel, de natheid van de kleding en de conditie van het filter.
<b>Er lekt water</b>	Controleer of de waterafvoer goed aangesloten is.
<b>Kleding is gekreukt</b>	Controleer of de droger niet overbeladen is. Probeer een korter droogprogramma en haal spullen eruit terwijl ze nog een beetje vochtig zijn. Gebruik de anti-creuk-optie.
<b>Kleding is gekrompen</b>	Om krimpen te voorkomen, volg de verzorgingsinstructies van uw kleding op aangezien sommige materialen natuurlijk krimpen indien ze gewassen worden en niet in de droger geplaatst mogen worden.
	Controleer of het filter in de droger zit.

# Gids ter oplossing van problemen

## ● Fout modus

- *dE* : De deur dient gesloten te zijn en er moet op de Start/Pauze-knop gedrukt worden om uw machine weer in werking te stellen. Als de foutmelding blijft terugkeren, haal dan de stekker uit het stopcontact en bel het servicecenter voor advies.

• *tE1, tE2, tE3, tE4, F1, OE*

: Als de foutmelding blijft terugkeren, haal dan de stekker uit het stopcontact en bel het servicecenter voor advies.

## ● De trommelverlichting werkt niet.

- Neem contact op met het servicecenter.

# Gids ter oplossing van problemen

## Opmerking:

De Smart Diagnosis™ functie is alleen beschikbaar voor producten met het Smart Diagnosis™ embleem. Indien u een mobiele telefoon met een statische optie heeft, zal de smart diagnose-functie niet werken.

## Smart Diagnosis™ gebruiken

- Gebruik deze optie alleen maar als u gevraagd wordt dit te doen door het servicecenter. Het doorgeven heeft hetzelfde geluid als een faxmachine en heeft alleen maar betekenis voor het servicecenter.
  - Smart Diagnosis™ kan niet geactiveerd worden als de droger niet opstart. Als dit gebeurt dan dient de fout opgelost te worden zonder Smart Diagnosis™. Indien u problemen ondervindt met uw droger, neem dan contact op met het klanteninformatiecenter. Volg de instructies op van het servicecenter en neem de volgende stappen indien gevraagd:
1. Druk op de Aan/Uit-knop om de droger aan te zetten. Druk op geen enkele andere knop of draai aan de programmaknop.

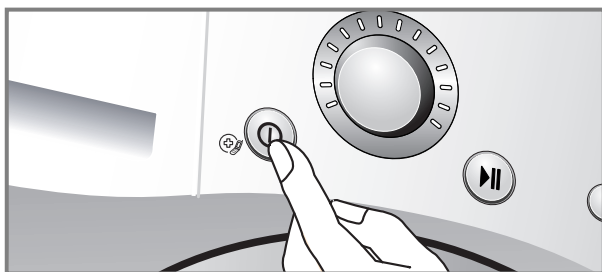

2. Als u erom gevraagd wordt door het servicecenter, houd dan het praatgedeelte van uw telefoon dichtbij het "Smart Diagnosis™"-icoon en de Aan/Uit-knop

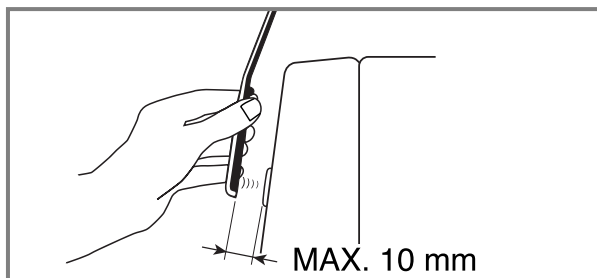
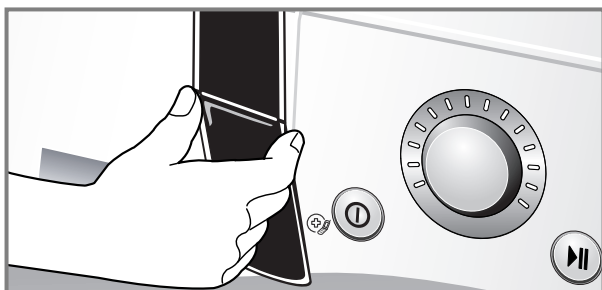
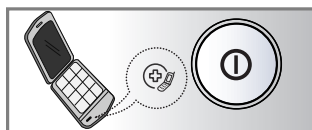

3. Houd de "▲ (Meer)"-knop gedurende 3 seconden ingedrukt, terwijl u het praatgedeelte van uw telefoon dichtbij het "Smart Diagnosis™"-icoon en de Aan/Uit-knop houdt.
4. Houdt de telefoon daar totdat het doorgeven van de tonen beëindigd is. Dit duurt zo'n 6 seconden en de tijd wordt afgeteld op het scherm.
  - Verplaats de telefoon niet tijdens het doorgeven voor het beste resultaat.
  - Als het servicecenter de tonen niet goed of onjuist doorkrijgt, kan het zijn dat u gevraagd wordt het nogmaals uit te voeren.
  - De Aan/Uit-knop indrukken tijdens het doorgeven zal de Smart Diagnosis™ afzetten.
5. Als het aftellen klaar is en de tonen zijn gestopt, kunt u uw gesprek weer voortzetten en kan de persoon bij het servicecenter u verder helpen met de informatie doorgegeven voor analyse bij het servicecenter.

## Opmerking:

"Smart Diagnosis is een probleemoplossende functie ontworpen als aanvulling op de traditionele manier van het service-proces. De effectiviteit van deze functie is afhankelijk van verschillende factoren, waaronder de ontvangstkwaliteit van de mobiele telefoon en externe geluiden tijdens de transmissie. Daarom kan LG niet garanderen dat Smart Diagnosis altijd een exacte diagnose kan stellen in elke situatie."



# T echnische gegevens

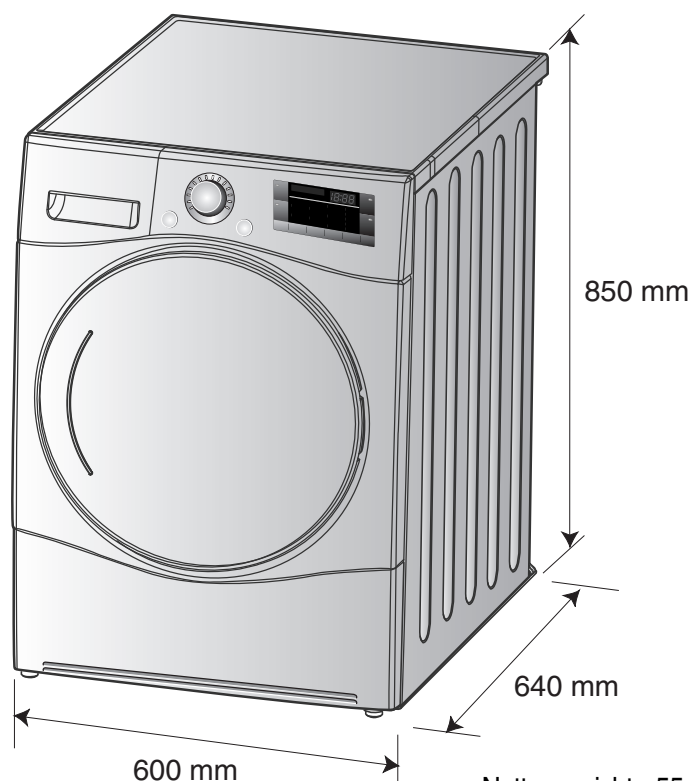

Netto gewicht : 55.9kg, Ondoorzichtige deur  
57.4kg, Glazen (Cr) deur

## Elektrische vereisten

Volt	Hertz	Watt
230 V	50 Hz	1800

Verzekert u ervan dat u de droger aan de juiste elektrische voltage aansluit. Het gegevensplaatje op uw droger laat u zien welke voltage u nodig heeft.

## MAX. capaciteit : 7 kg

## Geschikte temperatuur : 5 ~ 35°C

## Diepte met de deur geopend : 1090mm

## Ventilatie vereisten

### Onder een werkblad

Zorg voor een  
luchtstroom van  
112 cu.ft./min  
door de droger

### Kast

De kastdeur moet voorzien zijn van 2 (louvre) openingen, ieder met een minimale ruimte van 60 sq. inches (387 sq.cm), 3 inches (8 cm) aan de onder- en bovenkant van de deur.

## Verwijdering van uw oude apparaat

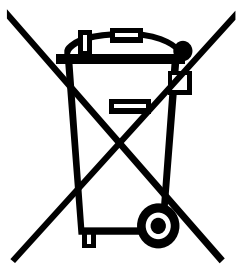

1. Indien dit symbool met een doorgekruiste prullenbak op wielen aan uw product bevestigd is, betekent dit dat het product gedekt is door de Europese Regel 2002/96/EC.
  2. Alle elektrische en elektronische producten dienen apart van het gemeentelijke afval verwijderd te worden via hiervoor geschikte verzamelfaciliteiten aangegeven door de regering of de lokale gemeente.
  3. De juiste verwijdering van uw oude apparaat helpt mee om potentiële negatieve consequenties voor het milieu en de gezondheid te voorkomen.
  4. Voor meer gedetailleerde informatie inzake de verwijdering van uw oude apparaat neemt u contact op met uw gemeentekantoor, afvalverwijderingsdienst of de winkel waar u het product gekocht heeft.
- Informatie inzake de gebruikte broeikasgassen als koeling voor deze droger

Chemische naam	Opbouw van de gassen	Totale GWP (kg CO <sub>2</sub> -eq)
R – 134a	100% HFC – 134a	1300

## Opmerking:

Indien u dit apparaat verwijderd, knip dan de stroomkabel af, vernietig de stekker en haal de deur uit elkaar om te voorkomen dat kinderen erin klem komen te zitten.

## Wat niet gedekt is.

- Service aan huis om het gebruik aan u uit te leggen.  
Indien het product aangesloten is aan een ander voltage dan vermeld op het gegevensplaatje.
- Defecten veroorzaakt door onvoorziene schade, verwaarlozing, misbruik en overmacht.  
Indien het defect veroorzaakt is door redenen behalve voor thuisgebruik of gebruik in overeenstemming met de gebruikershandleiding.
- Defecten veroorzaakt door ongedierte, zoals ratten, muizen, enz.
- Geluid of vibratie dat als normaal geldt, zoals het geluid van afgevoerd water, draaigeluid of waarschuwingspiepjes.
- Het corrigeren van de installatie, bijvoorbeeld het uitlijnen van het product, aanpassen van de afvoer.
- Normaal onderhoud aanbevolen door de gebruikershandleiding.
- Verwijdering van vreemde voorwerpen/vloeistoffen van de machine, inclusief de pomp en inlaatfilter, bijvoorbeeld, grit, nagels, bh-baleinen en knopen, enz.
- Vervangen van afvoeren, verbeteren van bedrading of afvoer.
- Verbetering van ongeautoriseerde reparaties.  
Incidentele of constante schade aan persoonlijke eigendommen veroorzaakt door mogelijke defecten aan dit apparaat.
- Indien dit product gebruikt wordt voor commercieel gebruik wordt de garantie ongeldig.  
(Bijvoorbeeld: openbare ruimtes zoals een openbare badkamer, hotel, trainingscentrum, slaapzaal)
- Als dit product geïnstalleerd wordt buiten het normale servicegebied worden alle kosten van transport nodig voor de reparatie van het product of het vervangen van defecte onderdelen in rekening gebracht.

## Garantievoorwaarden voor droger

1. De garantietermijn begint met de aankoopdatum en duurt 24 maanden. Het begin van de garantietermijn geldt als bevestigd, wanneer de koper het aankoopbewijs (kwitantie/ kassabon) voorlegt samen met de door de verkoper ingevulde en ondertekende garantiekaart.  
Het serienummer van het product moet overeenstemmen met het ingevulde nummer op de garantiekaart!
2. Tijdens de garantieperiode verhelpen wij gratis alle gebreken, indien aangetoond kan worden dat ze veroorzaakt zijn door fabricage- of materiaalfouten.
3. De garantie is niet van toepassing voor beschadigingen die voortkomen uit ondeskundige behandeling, het niet in acht nemen van de handleiding en normale slijtage. De garantie geldt ook niet voor versleten onderdelen en licht breekbare delen (zoals bijv. kijkvensters, glim- en gloeilampen). Beschadigingen die het gevolg zijn van transport en okk de verzendings- en verpakkingskosten vallen niet onder deze garantie.
4. De beslissing over herstelling, omruiling, omruiling of vervanging is aan ons voorbehouden. Omgeruilde of vervangen onderdelen worden onze eigendom. Door herstelling of vervanging van onderdelen wordt de garantietermijn niet verlengd.
5. De garantie vervalt zodra herstellingen aan het het apparaat verricht worden door personen die niet voor service geautoriseerd zijn door LG Electronics en vervalt tevens zodra het apparaat ingezet wordt voor professionele doeleinden.
6. Het is noodzakelijk dat de originele verpakking bewaard wordt, om het apparaat voor herstelling zonder risico op beschadigingen te kunnen transporteren.
7. Om de garantie aan te spreken moet u zich wenden tot uw handelaar of een geautoriseerd servicecenter.
8. Andere aanspraken zijn uitgesloten! Indien delen van deze bepalingen ongeldig zijn, dan gelden ze naar inhoud. De geldigheid van de andere bepalingen wordt hierdoor niet beïnvloed.

## Garantiecertificaat

### Voor dit apparaat verlenen wij een garantie van 24 maanden!

Gedurende deze garantieperiode van 24 maanden verplichten wij ons ertoe uw apparaat gratis te herstellen of de vervangstukken gratis ter beschikking te stellen bij uw vakhandelaar, indien het niet meer naar behoren functioneert door fabricage- of materiaalfouten. Andere aanspraken zijn uitgesloten. Voor het overige gelden de op de keerzijde vermelde garantiebepalingen!

Toesteltype : \_\_\_\_\_

Serienr

Naam van de koper : \_\_\_\_\_

Aankoopdatum : \_\_\_\_\_

Stempel/ handtekening van de handelaar

# C aractéristiques



## ● Tambour Maxi-Space

Le tambour de très grande capacité de 7 kg de ce sèche-linge LG vous permet de sécher des charges de linge plus volumineuses, d'où un gain de temps.

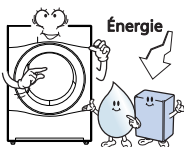

## ● Consommation d'énergie réduite

Les sèche-linge à pompe à chaleur LG consomment moins d'énergie que les sèche-linge conventionnels, grâce à une technologie d'Auto Nettoyage™ et un échangeur thermique optimisés. Ce sèche-linge à pompe à chaleur LG a été conçu pour vous faire économiser de l'argent.

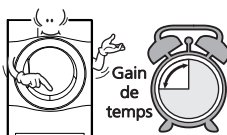

## ● Temps de séchage réduit

Les temps de séchage sont raccourcis grâce au système de chauffage hybride et à l'échangeur thermique optimisé de ce sèche-linge LG.

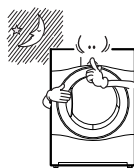

## ● Niveaux de bruit réduits

Nous avons réduit le bruit en fonctionnement de ce sèche-linge LG en utilisant des technologies innovantes d'insonorisation et d'isolation acoustique, le rendant beaucoup plus silencieux que les sèche-linge conventionnels.

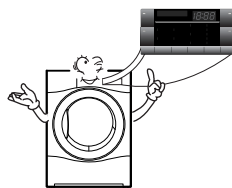

## ● Facilité d'utilisation

Le panneau de commande électronique de ce sèche-linge, équipé d'un grand afficheur LED, est très simple d'utilisation. Il vous suffit de sélectionner le cycle que vous voulez, et votre sèche-linge LG s'occupera du reste. La fonction de diagnostic intelligent SmartDiagnosis™ est disponible sur votre smartphone.

# T able des matières

Consignes de sécurité .....	29
Instructions d'installation .....	32
Aspect extérieur et conception .....	36
Fonctionnement de votre sèche-linge .....	37
Fonctions supplémentaires .....	41
Entretien de votre sèche-linge .....	43
Conseils supplémentaires pour une utilisation optimale .....	45
Guide de dépannage .....	48
Informations techniques .....	51
Garantie .....	52

# Consignes de sécurité

Pour votre sécurité, respectez les consignes présentées dans ce manuel afin de minimiser le risque d'incendie, d'explosion ou de choc électrique, et d'éviter des dommages matériels, des blessures ou la mort.

## ⚠ AVERTISSEMENT

- Le non-respect des consignes suivantes peut entraîner des blessures sérieuses ou la mort.
- Il est strictement interdit d'utiliser le produit pour un usage autre que celui autorisé par le fabricant. LG décline toute responsabilité en cas de dommages causés par un usage inexact et inapproprié.
- Ne réparez pas et ne remplacez pas une pièce du sèche-linge, ou ne tentez aucune intervention d'entretien à moins que le guide de dépannage ou d'utilisation ne le recommande spécifiquement et que vous compreniez cette intervention et possédiez les compétences nécessaires pour la mener à bien.

### ⊘ Dangers

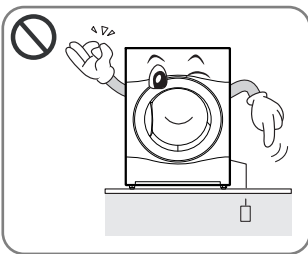

- Avant de brancher le cordon d'alimentation, vérifiez que la prise est reliée à la terre et protégée par un disjoncteur.

.....  
**L'absence de raccordement à la terre peut provoquer des pannes ou un choc électrique.**

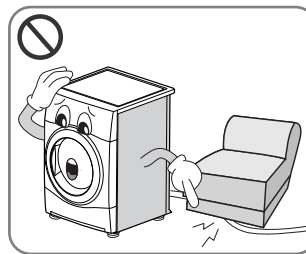

- N'utilisez pas un cordon d'alimentation endommagé et ne placez pas d'objets lourds sur celui-ci.

.....  
**Un cordon d'alimentation endommagé peut provoquer un incendie ou un choc électrique.**

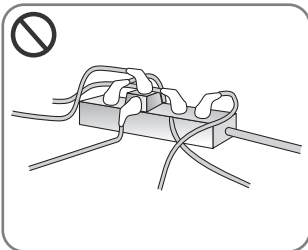

- N'utilisez pas d'adaptateur. N'utilisez pas non plus de rallonge.

.....  
**Cela pourrait entraîner une surchauffe de la prise et provoquer un incendie.**

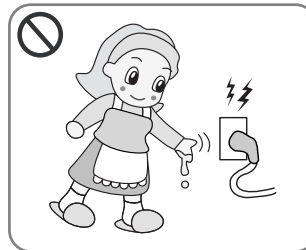

- Ne touchez pas la fiche ou l'interrupteur d'alimentation avec les mains mouillées.

.....  
**Cela pourrait entraîner un choc électrique.**

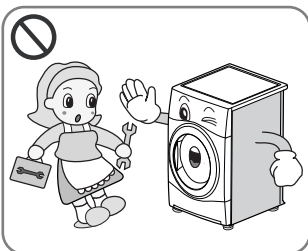

- Ne démontez pas la plaque supérieure lors de l'installation du sèche-linge.
- Ne modifiez pas cet appareil.

.....  
**Cela pourrait entraîner une panne, un incendie ou un choc électrique.**

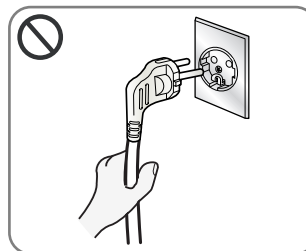

- Débranchez le cordon d'alimentation en tirant sur sa fiche, et non sur le cordon.

.....  
**Vous risqueriez d'endommager le cordon et de provoquer un incendie ou un choc électrique.**

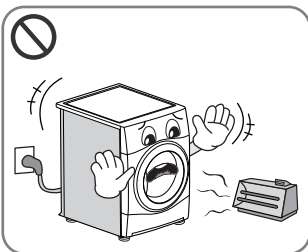

- Tenez le sèche-linge à l'écart des cuisinières, des flammes ou de tout autre objet inflammable.

.....  
**Cela pourrait entraîner un incendie ou une détérioration de l'appareil.**

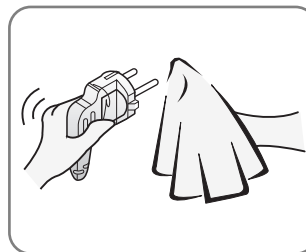

- Enlevez la poussière et les salissures du cordon d'alimentation et insérez la fiche fermement dans la prise.

.....  
**La poussière et les mauvais branchements peuvent provoquer un incendie.**

# Consignes de sécurité

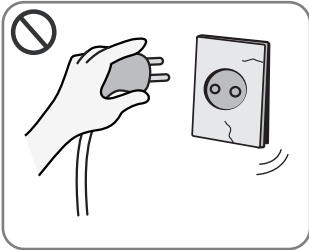

- N'utilisez pas l'appareil si le cordon d'alimentation, la fiche ou la prise sont endommagés.

.....  
**Cela pourrait entraîner un incendie ou un choc électrique.**

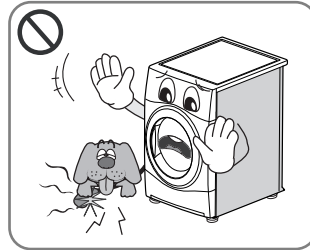

- Ne laissez pas vos animaux domestiques s'approcher du sèche-linge.

.....  
**Ils pourraient l'endommager ou recevoir un choc électrique.**



- N'installez pas ou n'entreposez pas votre sèche-linge dans un lieu exposé aux intempéries.

.....  
**Cela pourrait provoquer un incendie, un choc électrique ou un dysfonctionnement.**

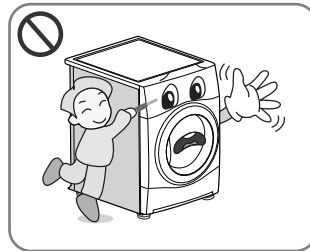

- N'appuyez pas sur les touches avec des objets pointus tels que couteaux et tournevis.

.....  
**Cela pourrait endommager le sèche-linge ou provoquer un choc électrique.**

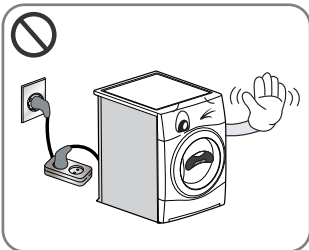

- N'utilisez pas de rallonge ou d'adaptateur pour brancher le cordon d'alimentation.

.....  
**Cela pourrait entraîner un incendie ou un choc électrique.**

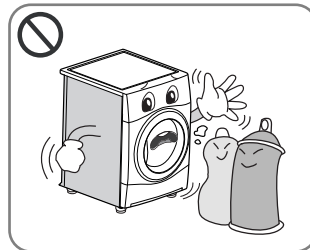

- Ne séchez pas des articles qui ont été nettoyés, lavés, imprégnés ou tachés avec un produit inflammable (tel que cire, huile, peinture, essence, dégraissant, solvant de nettoyage à sec, kérosène, etc.).

.....  
**Cela pourrait entraîner un incendie ou une explosion.**

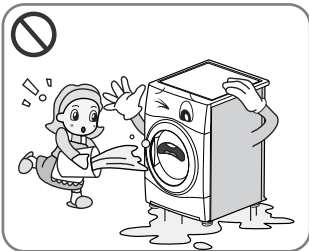

- Ne versez pas d'eau sur le sèche-linge.

.....  
**Cela pourrait entraîner un incendie ou un choc électrique.**

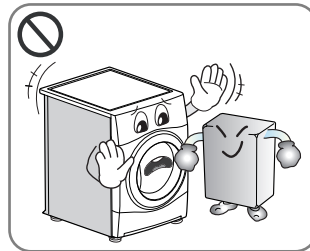

- Ne placez pas d'objets inflammables près du sèche-linge.

.....  
**Cela pourrait libérer des gaz toxiques, endommager des éléments et provoquer un incendie ou une explosion.**

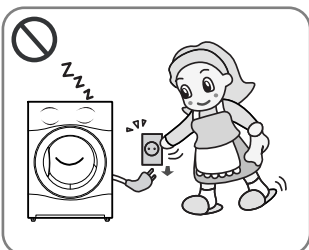

- Débranchez le cordon d'alimentation lorsque vous nettoyez ou n'utilisez pas votre sèche-linge.

.....  
**L'eau ou la poussière peuvent provoquer un choc électrique.**

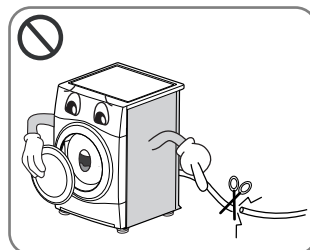

- Avant de mettre l'appareil hors service ou au rebut, débranchez-le, démontez la porte et coupez le cordon d'alimentation pour empêcher toute mauvaise utilisation.

.....  
**Sinon, cela pourrait provoquer un accident et des blessures.**



- Ne laissez pas des enfants ou animaux jouer sur ou à l'intérieur du sèche-linge.
- Cet appareil n'est pas destiné à être utilisé par de jeunes enfants ou des personnes invalides sans surveillance.
- Surveillez les jeunes enfants pour vous assurer qu'ils ne jouent pas avec l'appareil.

.....  
**Les enfants et animaux pourraient se blesser ou manquer d'air.**

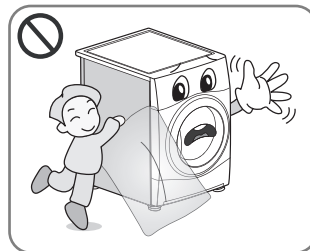

- Le sac d'emballage n'est pas un jouet. Détruisez-le après ouverture.

.....  
**Pour éviter le risque d'étouffement, tenez le sac d'emballage éloigné des bébés et des enfants.**

# Consignes de sécurité

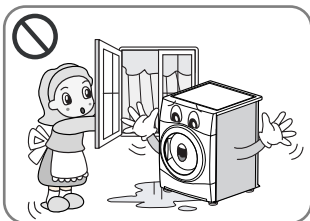

- Si ce sèche-linge est alimenté via une rallonge ou un connecteur électrique, le dispositif doit être positionné de sorte à ne pas être exposé aux éclaboussures ou à l'humidité.

**Cela pourrait entraîner un choc électrique, un incendie, un dysfonctionnement ou une déformation.**

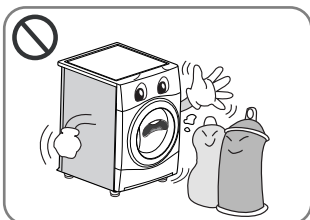

- Les articles tachés ou imprégnés d'huile végétale ou de cuisson présentent un risque d'incendie et ne doivent pas être placés dans le sèche-linge.
- Les articles qui ont été tachés par des substances telles que huile de cuisson, acétone, alcool, essence, kérosène, produit détachant, térébenthine, cire et dissolvant de cire doivent être lavés à l'eau chaude avec une quantité supplémentaire de lessive avant d'être séchés dans le sèche-linge.

**Cela pourrait provoquer une explosion ou un départ d'incendie par combustion spontanée.**

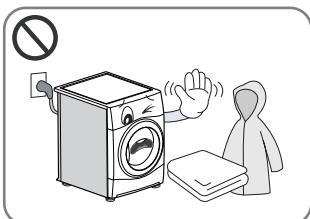

- Les articles composés de mousse, caoutchouc, plastique ou autres tissus sensibles à la chaleur (tels que les tapis de bain, les tapis antidérapants ou les imperméables) ne doivent pas être séchés à chaud dans un sèche-linge.
- Les articles contenant du caoutchouc mousse (mousse de latex), les bonnets de bain, les textiles imperméables, les articles à renfort de caoutchouc et les vêtements ou oreillers garnis de tampons en caoutchouc mousse ne doivent pas être séchés dans le sèche-linge.

**Cela pourrait provoquer une explosion ou un départ d'incendie par combustion spontanée.**

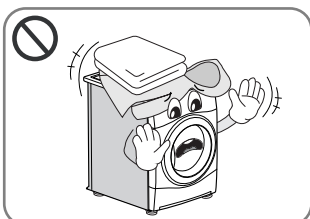

- Les articles en plastique tels que les bonnets de bain ou les housses imperméables ne doivent pas être placés dans le sèche-linge.

**Cela pourrait provoquer une explosion ou un départ d'incendie par combustion spontanée.**

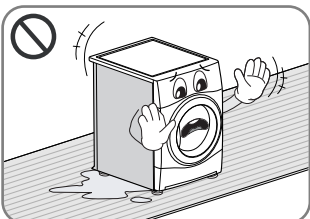

- Si le sèche-linge est installé sur de la moquette, celle-ci risque d'être abîmée par le manque de ventilation.

**Cela pourrait provoquer une explosion ou un départ d'incendie par combustion spontanée.**

- Les assouplissants ou produits similaires doivent être utilisés en respectant les instructions du fabricant de l'assouplissant ou du produit.
- Pour réduire le risque de blessure, respectez toutes les procédures de sécurité recommandées par l'industrie, notamment l'utilisation de gants et de lunettes de protection. Le non-respect des consignes de sécurité présentées dans ce manuel peut entraîner des dommages matériels, des blessures ou la mort.

# I nstructions d'installation

Les instructions suivantes vous guideront lors des premières étapes d'installation de votre sèche-linge. Veuillez noter que tous les chapitres de ce manuel vous donnent des informations importantes concernant la préparation et l'utilisation de votre sèche-linge, et qu'il est important de prendre connaissance de l'ensemble de ce manuel avant de procéder à l'installation ou l'utilisation de votre sèche-linge. Veuillez à respecter l'ensemble des précautions et mises en garde stipulées. Ces instructions d'installation sont destinées à être appliquées par des installateurs qualifiés. Lisez l'ensemble de ces instructions très attentivement.

## Consignes de sécurité

### Risque de blessure

Le sèche-linge est très lourd. N'essayez pas de le soulever seul.

Ne soulevez pas le sèche-linge en le tenant par une pièce en saillie telle que la molette ou la porte : elles pourraient se détacher.

### Risque de chute ou de trébuchement

Assurez-vous qu'aucun câble ou tuyau n'est détaché.

### Vérifiez que le sèche-linge n'a pas subi de dommages pendant son transport.

Ne branchez pas le sèche-linge s'il présente des signes visibles d'endommagement.

En cas de doute, contactez votre revendeur LG local. Videz toujours complètement votre sèche-linge avant de le transporter.

Votre sèche-linge ne doit pas être placé près d'une table de cuisson au gaz, d'une cuisinière, d'un réchaud ou d'un gril, car les flammes émises par les brûleurs peuvent endommager votre sèche-linge. Lorsque le sèche-linge est placé sous un plan de travail, laissez un espace de 30 à 50 cm de chaque côté du sèche-linge et à l'arrière pour que l'air puisse s'évacuer par la grille arrière. Cette circulation de l'air est essentielle pour évacuer l'eau de condensation générée durant le processus de séchage.

Si vous utilisez ce sèche-linge à proximité de votre lave-linge ou superposé sur celui-ci, des fiches et prises distinctes doivent être utilisées pour chaque appareil. N'utilisez pas d'adaptateur ou de rallonge.

Vous pouvez superposer le sèche-linge au-dessus de votre lave-linge pour économiser de l'espace. Un kit de superposition est disponible auprès de votre spécialiste en électroménager local.

## ● Instructions pour une installation en superposition

Votre sèche-linge LG peut être placé au-dessus d'un lave-linge à chargement frontal et fixé solidement à l'aide d'un kit de superposition (voir les instructions page suivante). Cette installation doit être effectuée par un installateur expérimenté pour s'assurer qu'elle est réalisée correctement.

Un installateur s'assurera que vous avez le kit de superposition approprié pour votre modèle de lave-linge et veillera à ce qu'il soit fixé solidement.

## ⚠ ATTENTION

### ATTENTION concernant le cordon d'alimentation

Il est recommandé de brancher la plupart des appareils sur un circuit dédié, autrement dit un circuit comportant une prise de courant qui alimente uniquement cet appareil et qui n'a ni autres prises ni circuit dérivé. Reportez-vous à la page des spécifications de ce manuel d'utilisation pour plus de détails.

Ne surchargez pas les prises murales. Les prises murales surchargées, desserrées ou endommagées, les câbles de rallonge, les cordons d'alimentation effilochés, ou les gaines isolantes craquelées ou endommagées constituent un danger. Chacune de ces conditions peut entraîner un risque de choc électrique ou d'incendie. Examinez régulièrement le cordon de votre appareil. S'il paraît endommagé ou détérioré, débranchez-le, cessez d'utiliser l'appareil et faites remplacer le cordon par un cordon strictement identique auprès d'un point de service après-vente agréé.

Protégez le cordon d'alimentation de sorte qu'il ne puisse pas être tordu, entortillé, coincé dans une porte ou piétiné. Faites particulièrement attention aux fiches, aux prises murales et au point d'où sort le cordon de l'appareil.



# I nstructions d'installation

## Kit de superposition

Pour installer ce sèche-linge sur un lave-linge, vous devez utiliser un kit de superposition LG.

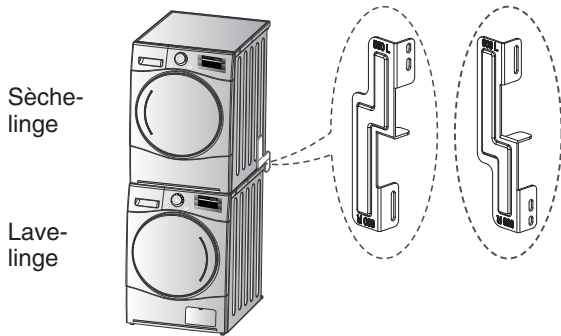

Ce sèche-linge peut uniquement être superposé sur un lave-linge LG. **NE TENTEZ PAS** de superposer ce sèche-linge sur un autre lave-linge, car cela pourrait provoquer des dommages, des blessures ou des dégâts matériels.

Forme et assemblage	Profondeur top du lave-linge	
	550 mm	600 mm

## Procédure d'installation

1. Placez le sèche-linge LG sur le lave-linge LG.
2. Retirez les deux vis situées sur chaque côté en bas à l'arrière, comme illustré ci-dessous.

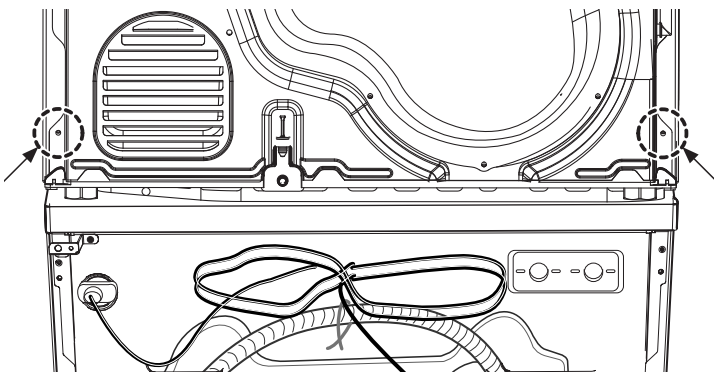

## ⚠ AVERTISSEMENT

- Une installation incorrecte peut provoquer des accidents graves.
- En raison du poids du sèche-linge et de la hauteur de l'installation, il est dangereux pour une personne seule d'effectuer la superposition. Au moins deux personnes expérimentées doivent se charger de cette procédure.
- Le sèche-linge n'est pas adapté à une installation encastrée. Ne l'installez pas comme un appareil encastré.
- Ne faites pas fonctionner le sèche-linge s'il est démonté.

3. Alignez les trous du kit de superposition avec les trous du capot arrière.

3-1) 600 mm

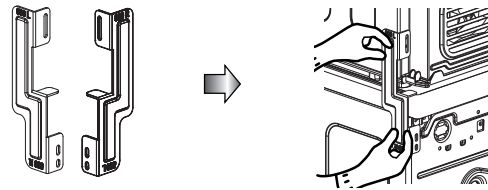

3-2) 550 mm

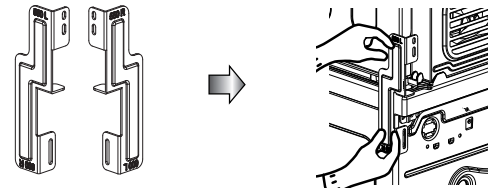

- Vissez les deux vis retirées précédemment du sèche-linge au kit de superposition.
- Utilisez les quatre vis (16 mm) du sac des accessoires pour assembler le capot arrière du lave-linge et le kit de superposition.
- Répétez la procédure de l'autre côté.

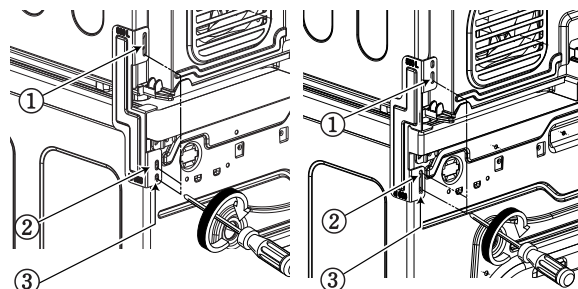

# I nstructions d'installation

## Instructions de mise à la terre

Cet appareil doit être mis à la terre. En cas de dysfonctionnement ou de panne, la mise à la terre réduira le risque de choc électrique en fournissant une trajectoire de moindre résistance au courant électrique.

Cet appareil est muni d'un cordon relié à la terre et d'une fiche de mise à la terre. La fiche doit être enfoncée dans une prise murale appropriée qui est correctement installée et mise à la terre conformément aux normes.

## Procédure de mise à la terre supplémentaire

Certains pays peuvent exiger une prise de terre distincte. Dans ce cas, les conducteurs de terre, raccords et vis requis doivent être achetés séparément.

## Évacuation de l'eau de condensation

Cet appareil peut être raccordé directement au tuyau d'évacuation d'eau à l'aide de l'adaptateur fourni.

L'eau de condensation sera ainsi évacuée.

Vous devrez confier cette opération à un plombier.

## ⚠ AVERTISSEMENT

Le sèche-linge ne doit pas être installé à proximité d'un appareil de réfrigération.

- N'installez pas le sèche-linge à pompe à chaleur à côté d'un appareil dont la température s'élève, comme un réfrigérateur, un four ou une gazinière.

Cela pourrait entraîner de mauvaises performances de séchage, diminuer la durée de vie du sèche-linge et endommager gravement le bon fonctionnement du compresseur.

Le sèche-linge à pompe à chaleur fonctionne dans des conditions optimales à température ambiante (23 °C).

## Remarque

- L'amortisseur dans l'assemblage du verrou de porte et l'emballage du panier dans le tambour doivent être retirés avant utilisation.
- Pour de meilleures performances de séchage, laissez de l'espace entre l'arrière de l'appareil et le mur.
- N'installez pas le sèche-linge à un endroit exposé au gel (poussière).
  - Le sèche-linge risque de ne pas fonctionner correctement ou d'être endommagé si l'eau de condensation gèle dans la pompe et le tuyau d'évacuation.

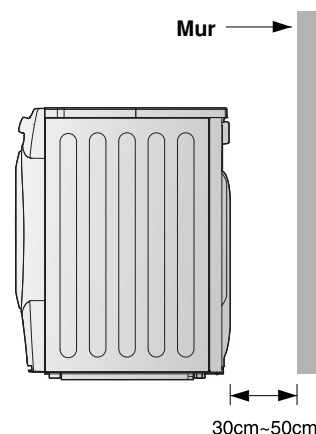

## ⚠ AVERTISSEMENT

N'installez pas le sèche-linge à un endroit soumis à une forte chaleur.

L'aération d'air chaud à l'arrière du sèche-linge doit être bien ventilée.

Si ce n'est pas le cas, des problèmes peuvent se poser.

# I nstructions d'installation

## ● Mise à niveau du sèche-linge

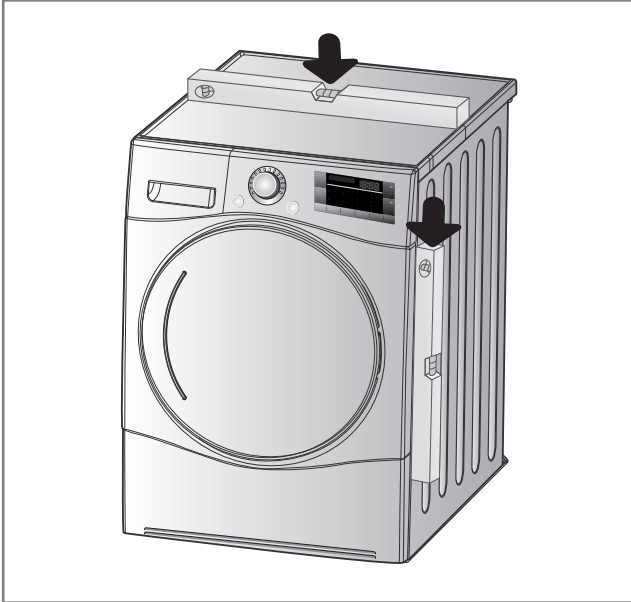

1. La mise à niveau du sèche-linge empêche les bruits et vibrations inutiles. Installez votre sèche-linge sur un sol stable et à niveau.

Placez le sèche-linge à un endroit exempt de matériaux inflammables, sans condensation et à l'abri du gel.

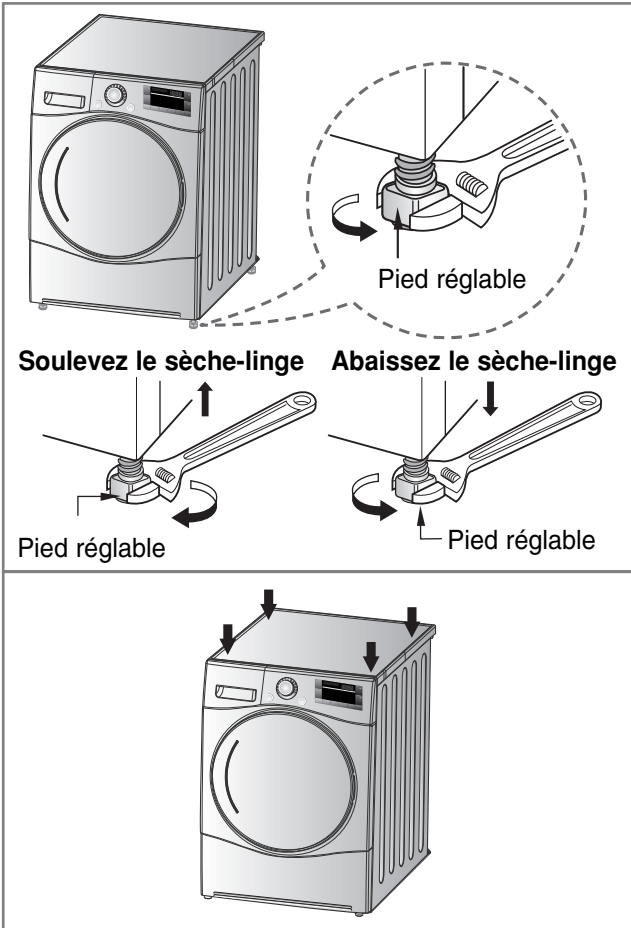

2. Si le sèche-linge n'est pas correctement à niveau, réglez les pieds de mise à niveau à l'avant si nécessaire.

Tournez-les dans le sens des aiguilles d'une montre pour les élever et dans le sens contraire pour les abaisser jusqu'à ce que le sèche-linge ne vacille plus d'avant en arrière, latéralement ou en diagonale.

### \* Vérification d'appui en diagonale

*Le sèche-linge doit rester parfaitement stable lorsque vous appuyez sur l'un des angles supérieurs. (Vérifiez bien dans les deux directions diagonales.)*

*Si le sèche-linge bouge lorsque vous appuyez sur les angles en diagonale, réajustez les pieds.*

# Aspect extérieur et conception

## Disposition de l'appareil

■ RC7055AP3Z  
RC7055AP2Z  
RC7055APZ

■ RC7055AP1Z

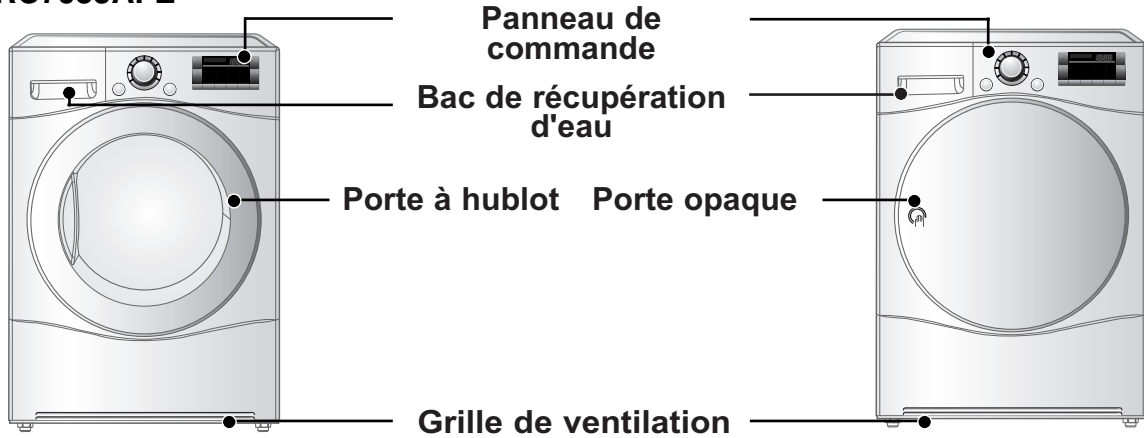

## Panneau de commande

La fonction SmartDiagnosis™ est disponible uniquement pour les produits portant la mention SmartDiagnosis™.

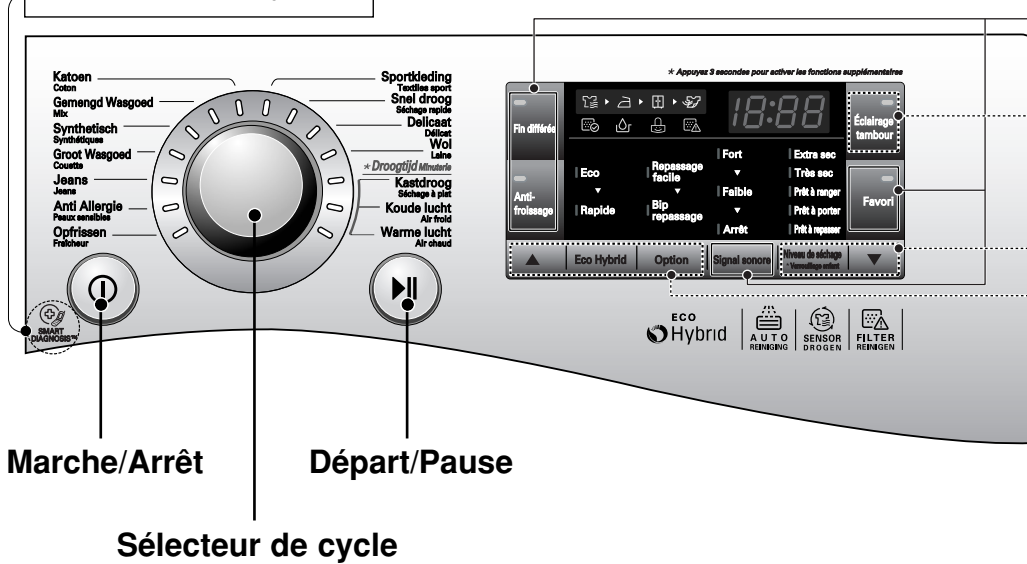

### Options

- Fin différée
- Anti-froissage
- Favori
- Signal sonore

### Programmes supplémentaires

- ▲ Eco Hybrid
- Option
- Niveau de séchage (\*Verrouillage enfant)
- Éclairage tambour
- ▼

# Fonctionnement de votre sèche-linge

## Tableau de sélection des cycles

Cycle Séchage par sondes			
Programme	Type de textile	Détail	Résultat de séchage
Coton	Serviettes de toilette, peignoirs et draps	Textiles épais ou matelassés	Extra sec
	Serviettes éponge, torchons, serviettes de toilette et draps	Textiles épais ou matelassés n'ayant pas besoin d'être repassés	Très sec
	Serviettes de bain, torchons, sous-vêtements et chaussettes en coton	Textiles n'ayant pas besoin d'être repassés	Prêt à ranger
	Draps, taies d'oreiller et serviettes de toilette	Textiles n'ayant pas besoin d'être repassés	Prêt à porter
	Draps, linge de table, serviettes de toilette, T-shirts, polos et vêtements de travail	Textiles ayant besoin d'être repassés	Prêt à repasser
Mix	Draps, linge de table, survêtements, anoraks et couvertures	Textiles épais ou matelassés n'ayant pas besoin d'être repassés	Très sec
	Chemises et chemisiers	Textiles n'ayant pas besoin d'être repassés	Prêt à ranger
	Pantalons, robes, jupes et chemisiers	Textiles ayant besoin d'être repassés	Prêt à repasser
Synthétiques	Chemises, T-shirts, pantalons, sous-vêtements et chaussettes	Textiles en polyamide, acrylique et polyester n'ayant pas besoin d'être repassés	Prêt à ranger
	Chemises, T-shirts, sous-vêtements, anoraks et chaussettes	Textiles en polyamide, acrylique et polyester ayant besoin d'être repassés	Prêt à repasser
Couette	Couvertures, draps	Couette	-
Jeans	Jeans et vêtements se décolorant	Jeans n'ayant pas besoin d'être repassés	-
Peaux sensibles	T-shirts, taies d'oreiller et serviettes de toilette	Textiles en coton n'ayant pas besoin d'être repassés	-
Fraîcheur (voir la remarque)	Chemises et chemisiers	Élimination des odeurs sur les textiles (pour les textiles dont les odeurs doivent être éliminées)	-
Textiles sport	Vêtements de sport et survêtements	Textiles en polyester	-
Séchage rapide	Linge de maison et serviettes, à l'exception des textiles s'appliquant aux programmes Délicat, Textiles Sport et Couette.	Faible charge de textiles particuliers séchant rapidement	-
Délicat	Soie, tissus fragiles et lingerie	Textiles sensibles à la chaleur, tels que les textiles synthétiques	-
Laine	Laine	Textiles en laine	-
Cycle Séchage par minuterie			
Séchage à plat	Soie, laine, lingerie délicate	Rafrâchit les vêtements sans les culbuter	-
Air froid	Tous les textiles qui ont besoin d'être rafraîchis	Fait culbuter les vêtements, sans chaleur	-
Air chaud	Serviettes de bain, peignoirs de bain, torchons à vaisselle et textiles matelassés en acrylique	Petits articles et vêtements humides Articles quotidiens convenant au séchage à chaud	-

### Remarque

Lorsque vous utilisez le programme "Fraîcheur", vaporisez de l'eau chaude ou froide sur les textiles pour optimiser les résultats. (La quantité d'eau recommandée est de 20 cm<sup>3</sup> par chemise.)

### ATTENTION

Si la charge pèse moins de 1 kg, utilisez le programme "Air chaud" en mode Séchage par minuterie. Les articles en laine doivent être séchés à l'aide du cycle "Laine", et les textiles sensibles à la chaleur tels que la soie, les sous-vêtements et la lingerie doivent être séchés à l'aide du cycle "Délicat". Respectez la charge de linge recommandée selon le cycle choisi. Reportez-vous page 45. Sinon, vous risquez d'abîmer vos vêtements.

# Fonctionnement de votre sèche-linge

## ● À lire avant d'utiliser votre sèche-linge LG pour la première fois

- ※ Après avoir retiré l'emballage, vérifiez les points suivants pour vous assurer que le sèche-linge LG est correctement installé et prêt à être utilisé. (Reportez-vous aux instructions d'installation.)
  1. Vérifiez que le sèche-linge est bien à niveau en utilisant un niveau. Sinon, réglez les pieds du sèche-linge LG jusqu'à ce qu'il soit bien à niveau.
  2. Vérifiez le bac de récupération d'eau, le filtre, le panneau de commande et le tambour pour vous assurer que tout est en place.
  3. Procédez à un séchage de 5 minutes pour vous assurer que le tambour devient chaud.
  4. Durant les premières utilisations, laissez la porte ouverte entre les charges afin d'évacuer d'éventuelles odeurs à l'intérieur du sèche-linge LG.

### Remarque

La dernière partie d'un cycle de séchage correspond à une phase de refroidissement afin que les articles ne restent pas à une température qui risquerait de les abîmer.

#### 1. Mettez le sèche-linge sous tension.

Appuyez sur la touche Marche/Arrêt. Le voyant au-dessus de la touche s'allume pour indiquer que l'appareil est prêt à fonctionner.

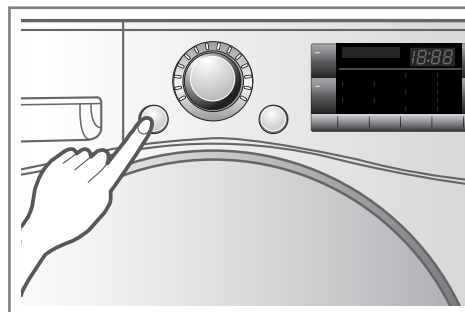

Mettez le sèche-linge sous tension.

#### 2. Ouvrez la porte.

#### 3. Assurez-vous que le filtre est propre et que le bac de récupération d'eau est vide.

Le filtre se trouve dans le rebord de la porte ou à l'arrière de celle-ci. Il doit être nettoyé avant et après le séchage.

Ouvrez la porte et vérifiez que le filtre est propre. S'il ne l'est pas, nettoyez-le conformément aux instructions données en page 43.

Vérifiez également si le bac de récupération d'eau doit être vidé pour de meilleurs résultats de séchage.

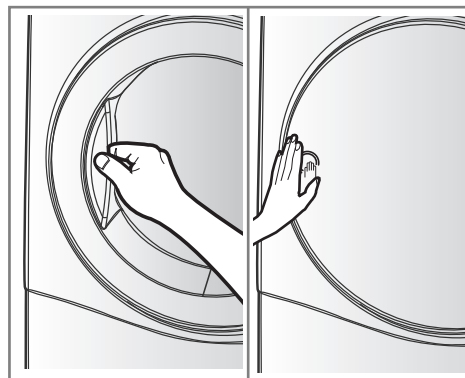

Ouvrez la porte.

#### 4. Placez le linge dans le tambour après l'avoir trié.

Les vêtements doivent être triés par type de textile et résultat de séchage. Tous les cordons et ceintures des vêtements doivent être bien attachés et fermés avant leur insertion dans le tambour.

Poussez le linge dans le fond du tambour pour éviter qu'il se coince dans le joint de la porte.

Dans le cas contraire, le joint de la porte et les vêtements peuvent être endommagés.

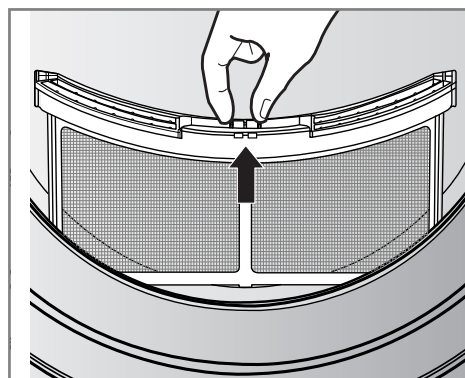

Vérifiez le filtre.

### ⚠ ATTENTION

Ne séchez pas d'articles sales dans votre sèche-linge.

# Fonctionnement de votre sèche-linge

## 5. Fermez la porte.

Avant de fermer la porte, assurez-vous que le linge est bien placé à l'intérieur et qu'aucun objet étranger, notamment des objets inflammables, n'est bloqué dans la porte.

### ⚠ ATTENTION

Veillez à ne pas coincer de linge entre la porte de chargement et le joint en caoutchouc.

## 6. Sélectionnez le cycle de séchage souhaité.

Vous pouvez choisir un cycle en tournant la molette de sélection des cycles jusqu'au cycle requis. Si vous appuyez sur la touche Départ/Pause sans avoir choisi de cycle, le sèche-linge utilisera le cycle Prêt à ranger. Reportez-vous au tableau de sélection des cycles, page 37, pour les informations détaillées.

## 7. Appuyez sur la touche Départ/Pause.

Vous entendez le bruit de rotation du tambour.

## 8. Une fois le cycle terminé, ouvrez la porte et retirez le linge.

### ⚠ ATTENTION

Attention ! Le tambour peut être très chaud.

(La durée de fonctionnement varie en fonction du cycle et des options sélectionnés.)

### Remarque

La dernière partie d'un cycle de séchage correspond à une phase de refroidissement afin que les articles ne restent pas à une température qui risquerait de les abîmer.

## 9. Nettoyez le filtre et videz le bac de récupération d'eau.

Le filtre doit être nettoyé après chaque utilisation.

## 10. Éteignez le sèche-linge.

Appuyez sur la touche Marche/Arrêt.

### ⚠ ATTENTION

- Faites très attention si vous utilisez un aspirateur pour nettoyer le filtre, car il peut facilement être endommagé et déchiré. S'il reste des résidus sur le filtre, vous pouvez utiliser une brosse pour les retirer.
- Si vous souhaitez ouvrir la porte pendant le fonctionnement du sèche-linge, appuyez d'abord sur la touche Départ/Pause, puis attendez l'immobilisation complète du tambour avant d'ouvrir la porte.

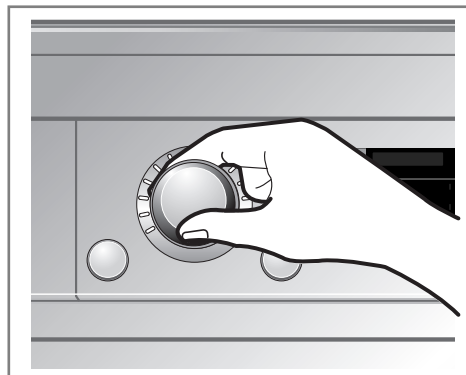

Sélectionnez le cycle souhaité.

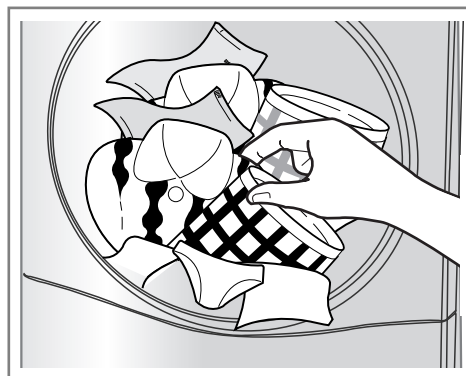

Sortez le linge.

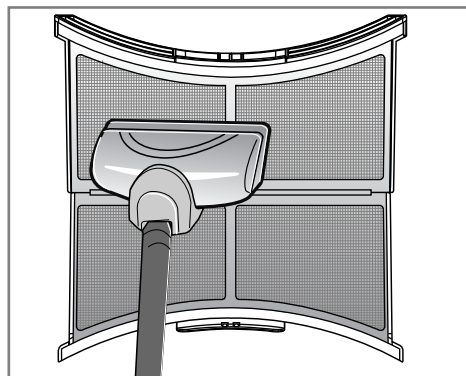

Nettoyez le filtre. (Remplacez le filtre s'il est abîmé.)

### ⚠ AVERTISSEMENT

N'arrêtez jamais le sèche-linge avant la fin du cycle de séchage, à moins que vous ne sortiez rapidement tous les articles et que vous ne les étaliez pour que la chaleur se dissipe.

### ⚠ ATTENTION

Ce sèche-linge ne doit pas être utilisé à des fins autres que celles auxquelles il est destiné.

# Fonctionnement de votre sèche-linge

## ● Séchage à plat

Le panier de séchage est placé à l'intérieur du sèche-linge, comme illustré sur la figure. Retirez et jetez l'emballage avant toute utilisation.

Le panier de séchage est conçu pour les articles qui doivent être séchés à plat, tels que les pull-overs et les textiles délicats.

### Remarque

Vérifiez le filtre et retirez toute peluche provenant des articles séchés sur le panier. Vous pouvez aussi choisir un cycle Eco en appuyant sur la touche Eco Hybrid™.

*Pour utiliser le panier de séchage*

1. Ouvrez la porte.
2. Ne retirez pas le filtre.
3. Placez le panier de séchage au niveau du bas de la porte du sèche-linge.  
Disposez le panier dans le logement à l'arrière du sèche-linge.  
Appuyez sur l'avant de la structure pour la fixer sur le filtre.
4. Placez les vêtements à sécher sur le panier. Espacez-les pour permettre à l'air de circuler.  
Le panier ne bougera pas, mais le tambour tournera.
5. Fermez la porte.
6. Allumez le sèche-linge et sélectionnez l'option Séchage à plat.

1. Insérez la tige métallique au centre du tambour.

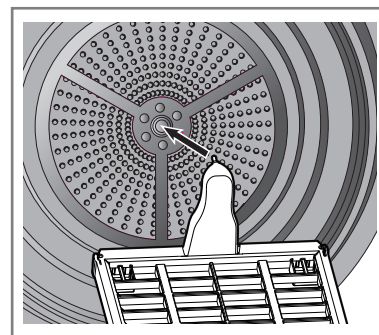

2. Placez des textiles délicats ou des chaussures de sport sur le panier.

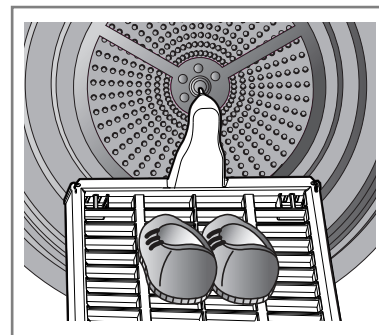



# Fonctions supplémentaires

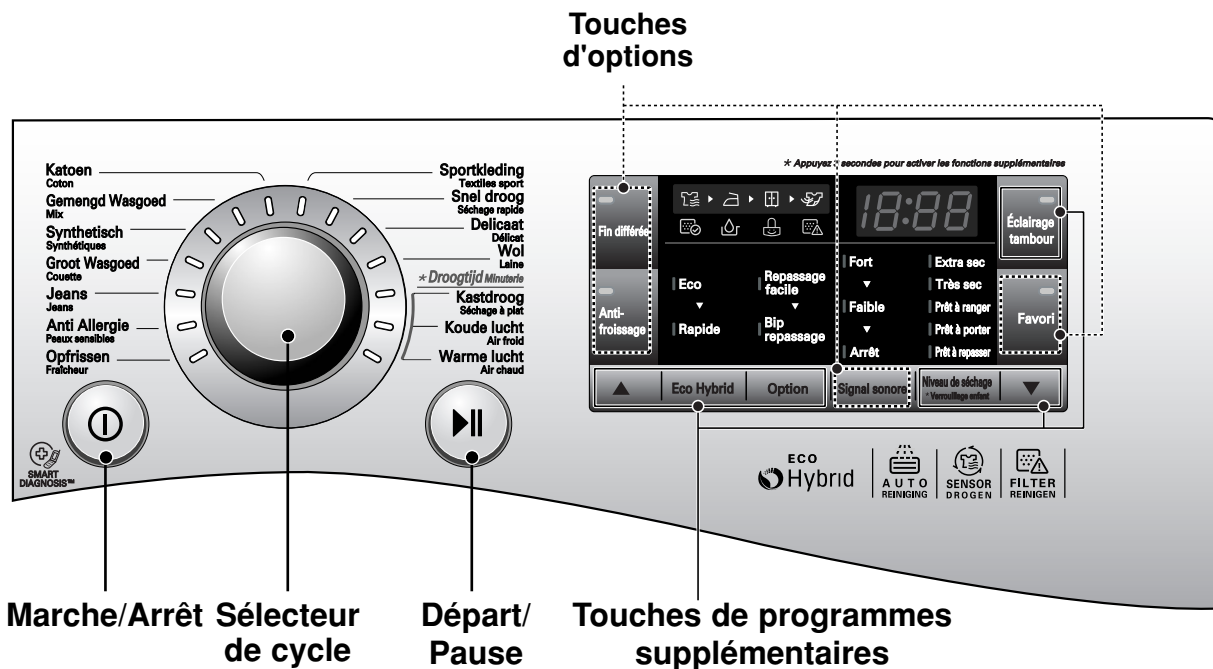

## Marche/Arrêt

- Appuyez sur la touche Marche/Arrêt pour mettre en marche et éteindre le sèche-linge.
- Cette touche permet également d'annuler la fonction Fin différée.

## Sélecteur de cycle

- Différents cycles sont disponibles en fonction du type de linge.
- Un voyant s'allumera pour indiquer le cycle sélectionné.

## Départ/Pause

- La touche Départ/Pause permet de démarrer un cycle de séchage ou de le suspendre temporairement.
- Appuyez sur la touche Départ/Pause pour arrêter temporairement le cycle.
- Au bout de 4 minutes de pause, le sèche-linge s'éteint automatiquement.

## Programmes supplémentaires

- Utilisez ces touches pour sélectionner les options de votre choix pour le cycle sélectionné.

## Options

- Les options vous permettent de sélectionner 10 des fonctions supplémentaires et s'allument lorsqu'elles sont sélectionnées.

# Fonctions supplémentaires

## ● Fin différée

L'option Fin différée permet de déterminer l'heure de fin du cycle de séchage. La valeur maximale est de 19 heures. La valeur minimale est de 3 heures.

1. Mettez le sèche-linge sous tension.
2. Sélectionnez un cycle.
3. Définissez l'heure de fin différée en appuyant sur la touche "▲" ou "▼".
4. Appuyez sur la touche Départ/Pause.

## ● Anti-froissage

Cette fonction permet d'éviter les froissements et les plis qui peuvent se former lorsque le linge n'est pas sorti rapidement une fois le cycle de séchage terminé. Lorsque cette option est activée, le sèche-linge tourne et se met en pause de manière répétée, vous laissant 2 heures pour retirer le linge. Le fait d'ouvrir la porte du sèche-linge annule l'option Anti-froissage lorsque celle-ci est en cours.

## ● Favori

L'option Favoris vous permet d'enregistrer un cycle de séchage personnalisé en vue de le réutiliser.

1. Mettez le sèche-linge sous tension.
2. Sélectionnez un cycle.
3. Sélectionnez l'option ou le programme supplémentaire (Anti-froissage, Eco Hybrid™, etc.).
4. Maintenez enfoncée la touche Favoris pendant 3 secondes.

L'option Favoris est maintenant enregistrée en vue d'une utilisation future. Pour réutiliser le cycle mémorisé, sélectionnez l'option Favoris et appuyez sur la touche Départ/Pause.

## ● Éclairage tambour

La fonction Éclairage tambour permet de voir l'intérieur du tambour pendant le fonctionnement du sèche-linge.

- Lumière allumée : Quand la porte est ouverte.
- Lumière éteinte : Quand la porte est fermée. Automatiquement au bout d'un certain laps de temps.

## ● Eco Hybrid™

Ce programme supplémentaire permet d'économiser de l'énergie ou de gagner du temps.

- Eco : programme d'économie d'énergie. (Pompe à chaleur uniquement)
- Rapide : programme de gain de temps. (Pompe à chaleur + résistance). L'indication de Rapide s'affiche sur l'écran LED.

## ● Option

### Repassage facile

Cette fonction laisse le linge suffisamment humide pour faciliter le repassage.

#### Remarque

Programme	Résultat de séchage	Option
Coton	Prêt à repasser	L'option Repassage facile est disponible.
Mix		
Synthétiques		

### Bip repassage

Cette fonction vous permet de savoir quand les vêtements sont prêts à être repassés.



#### Remarque

Programme	Résultat de séchage	Option
Coton	Extra sec / Très sec Prêt à ranger / Prêt à porter	L'option Bip repassage est disponible.
Mix	Très sec / Prêt à ranger	
Synthétiques	Prêt à ranger	

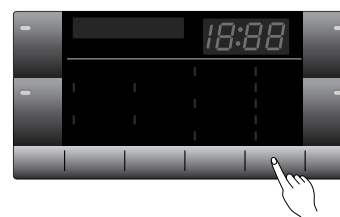
## ● Verrouillage enfant ( et )



Pour la sécurité de vos enfants, maintenez enfoncée la touche "Niveau de séchage" pendant 3 secondes.

L'indication "  " s'affiche sur l'écran LED. L'indication "  " s'affiche sur l'écran LED.

- Toutes les touches hormis celles du verrouillage enfant et marche/arrêt seront désactivées.

- Le verrouillage enfant perdure après la fin du cycle.

#### Remarque

Pour désactiver cette fonction, appuyez sur la touche "Niveau de séchage" pendant 3 secondes.

## ● Signal sonore

Cette option permet de régler le volume du signal sonore.

# Entretien de votre sèche-linge

## Importance de l'entretien et du nettoyage

L'entretien de votre sèche-linge n'est pas très difficile, mais il est important ne pas le négliger. Suivez les instructions ci-dessous.

### Nettoyage du filtre

Nettoyez le filtre après chaque utilisation et vérifiez-le avant chaque utilisation. Il doit également être nettoyé lorsque le voyant "Nettoyage du filtre" s'allume et que le signal sonore retentit pendant le fonctionnement du sèche-linge. Le nettoyage du filtre réduira le temps de séchage et la consommation d'énergie et allongera la durée de vie du sèche-linge.

#### ⚠ ATTENTION

- Nettoyez fréquemment le filtre à peluches, le cas échéant.
- Les peluches ne doivent pas pouvoir s'accumuler dans le sèche-linge.
- Le filtre doit être nettoyé à la fin de chaque cycle.

1. Ouvrez la porte.

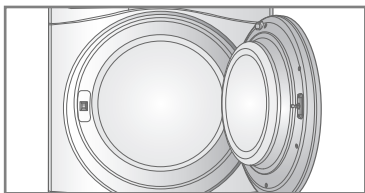

2. Sortez le filtre.

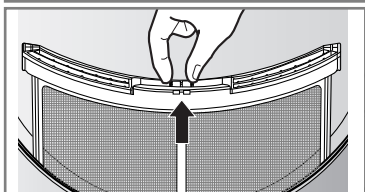

3. Nettoyez le filtre en utilisant un aspirateur ou en le rinçant sous le robinet Sèchez-le.

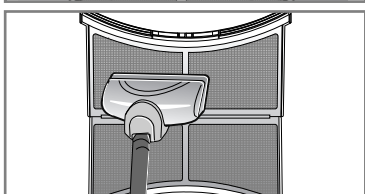

4. Remettez le filtre en place.  
- Enfoncez le filtre au maximum pour éviter qu'il n'interfère avec la porte.

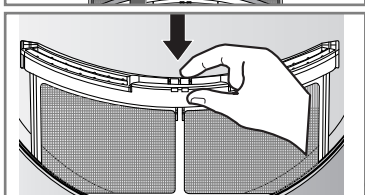

5. Fermez la porte.

#### ⚠ ATTENTION

- Après avoir nettoyé le filtre, séchez-le soigneusement.
- Les peluches ne doivent pas pouvoir s'accumuler dans le sèche-linge.

#### Remarque

**Si le filtre est absent, vous ne pouvez pas faire fonctionner le sèche-linge.**

Si le symbole "Nettoyage du filtre" s'affiche en cours de fonctionnement, nettoyez le filtre sans attendre.

1. Laissez le sèche-linge refroidir et suivez les étapes ci-dessus.
2. Appuyez sur la touche Départ/Pause.

## Vidage du bac de récupération d'eau

L'eau de condensation est collectée dans le bac de récupération d'eau.

**Videz le bac après chaque utilisation.**

Les performances de séchage pourraient en pâtir sinon.

Lorsque le bac de récupération d'eau est plein, le voyant "Bac plein" s'allume et un signal sonore retentit pendant le fonctionnement du sèche-linge. Dans ce cas, le bac de récupération d'eau doit être vidé dans l'heure qui suit.

1. Retirez le bac de récupération d'eau.

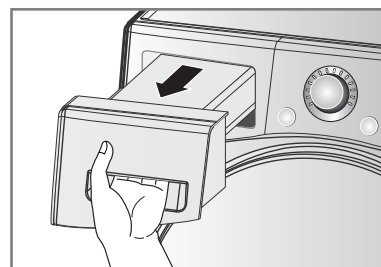

2. Videz le bac de récupération d'eau dans un évier.

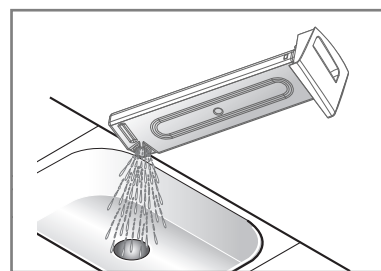

3. Remettez-le en place dans le sèche-linge.

4. Appuyez sur la touche Départ/Pause.

#### Remarque

**Une température atmosphérique élevée et une pièce exigüe peuvent augmenter le temps de séchage, ainsi que la consommation d'énergie.**

#### ⚠ AVERTISSEMENT

Ne buvez pas l'eau de condensation.

#### ⚠ ATTENTION

Si le linge n'est pas soumis à une vitesse de rotation élevée durant le lavage, la consommation d'énergie et la durée du séchage augmenteront. Dans certains cas, il se peut que l'afficheur LED affiche le symbole "☾" ("Bac plein") et que le sèche-linge s'arrête parce que le bac de récupération d'eau est plein.

# Entretien de votre sèche-linge

## ● Grille de ventilation et grille d'entrée d'air froid

Aspirez la grille de ventilation avant trois à quatre fois par an pour vous assurer qu'aucune accumulation de poussière ou de peluches n'empêche la circulation de l'air.

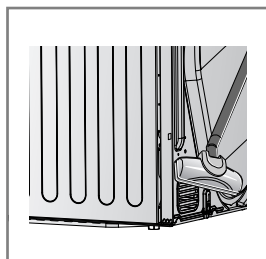
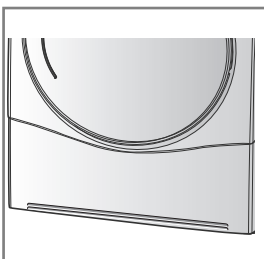

### Remarque

- L'air chaud est évacué par la grille de ventilation.
- Assurez une aération correcte de la pièce pour éviter le retour de gaz d'appareils brûlant des combustibles, tels qu'une cheminée.

## ● Évacuation de l'eau de condensation

Normalement, l'eau de condensation est pompée jusqu'au bac de récupération d'eau où l'eau est collectée avant d'être vidée manuellement. Il est également possible d'évacuer l'eau directement vers l'extérieur via un tuyau d'évacuation, notamment lorsque le sèche-linge est superposé à un lave-linge. Un kit de raccordement au tuyau d'évacuation vous permet de modifier facilement le circuit d'eau et de rediriger l'eau vers le système d'évacuation.

1. Retirez le kit de raccordement.

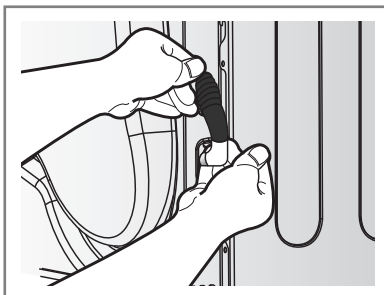

2. Séparez le tuyau du bac de récupération d'eau du kit.

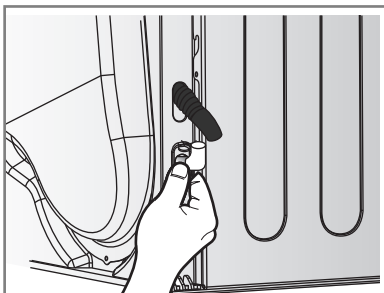

3. Raccordez le tuyau d'évacuation avec le kit.

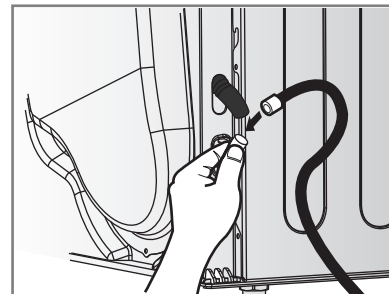

## ● Détecteur d'humidité

Ce dispositif mesure le niveau d'humidité restant dans le linge pendant le fonctionnement. Il doit être nettoyé régulièrement pour retirer les dépôts de calcaire à la surface du capteur. Essuyez les capteurs à l'intérieur du tambour (voir l'illustration).

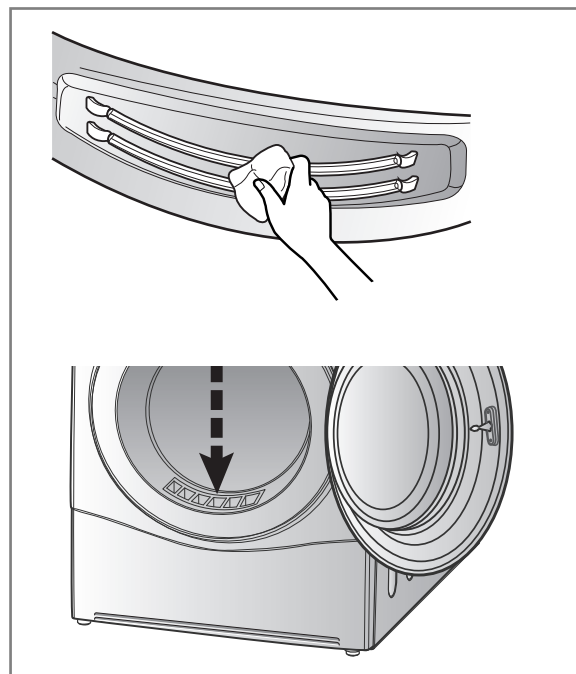

# C onseils supplémentaires pour une utilisation optimale

## ● Guide de séchage

Programme		Capacité du sèche-linge	Temps de séchage affiché (y compris le temps de refroidissement)	
			Eco	Rapide
Coton	Extra sec	7 kg	170 min	95 min
	Très sec	7 kg	160 min	90 min
	Prêt à ranger	7 kg	150 min	85 min
	Prêt à porter	7 kg	140 min	79 min
	Prêt à repasser	7 kg	110 min	67 min
Mix	Très sec	3,5 kg	70 min	53 min
	Prêt à ranger	3,5 kg	60 min	48 min
	Prêt à repasser	3,5 kg	50 min	41 min
Synthétiques	Prêt à ranger	3,5 kg	70 min	41 min
	Prêt à repasser	3,5 kg	60 min	35 min
Couette		2 kg	120 min	70 min
Jeans		3 kg	110 min	60 min
Peaux sensibles		4,5 kg	-	135 min
Fraîcheur		1,5 kg	-	39 min
Textiles Sport		2 kg	50 min	-
Séchage rapide		3 kg	-	50 min
Délicat		1,5 kg	48 min	-
Laine		1 kg	29 min	

### Lainages

Pour sécher la laine, utilisez le cycle "Laine". Assurez-vous avant tout de suivre les symboles indiqués sur les étiquettes d'entretien des vêtements. Si la laine n'est pas complètement sèche à la fin du cycle, ne recommencez pas un cycle. Étirez les lainages dans leur forme d'origine et faites-les sécher à plat.

### Textiles tissés et tricotés

Certains textiles tissés et tricots de laine bouclette peuvent rétrécir, en fonction de leur qualité.

### Textiles synthétiques et infroissables

Ne surchargez pas votre sèche-linge. Sortez les articles infroissables dès l'arrêt du sèche-linge pour réduire les plis.

### Vêtements de bébé et chemises de nuit

Vérifiez toujours les instructions du fabricant.

### Caoutchouc et plastique

Ne séchez aucun article constitué de ou contenant du caoutchouc ou du plastique, notamment :

- a) tabliers, bavoirs et assises de chaise ;
- b) rideaux et linge de table ;
- c) tapis de bain.

### Fibre de verre

Ne séchez pas d'article en fibre de verre dans votre sèche-linge. Des particules de verre restées dans votre sèche-linge pourraient entrer dans votre linge lors d'un séchage ultérieur et vous irriter la peau.

### Étiquettes d'entretien des vêtements

Les vêtements portent leur propre étiquette d'entretien, aussi est-il recommandé de les sécher en fonction de ces étiquettes. De plus, les vêtements doivent être triés en fonction de leur taille et du type de textile. Pour des performances de séchage et une consommation d'énergie optimales, ne surchargez pas votre sèche-linge.

### Signification des étiquettes d'entretien des vêtements

Symboles	Instructions
	Séchage autorisé
	Séchage en machine autorisé
	Tissu sans repassage / infroissable
	Doux/délicat
	Ne pas sécher en machine
	Ne pas sécher
	Séchage haute température
	Séchage moyenne température
	Séchage basse température
	Ne pas sécher par la chaleur ou de l'air ventilé
	Séchage suspendu (cintre)
	Séchage à l'air libre
	Séchage à plat
	Séchage à l'ombre

# C onseils supplémentaires pour une utilisation optimale

## ● Caractéristiques du produit

SÈCHE-LINGE À POMPE À CHALEUR LG		
Fabricant		LG Electronics
Modèle		RC7055****
Capacité	kg	7kg
Type de séchage		Sèche-linge Condenseur ménages
Classe énergétique		A++
Consommation annuelle d'électricité (AEC)		kWh/yr 206
Sèche-linge automatique		oui
Ecolabel européen		non
E <sub>dry</sub>	kWh	1.73
E <sub>dry1/2</sub>	kWh	0.93
Consommation en pleine charge		
- A l'arrêt (P <sub>o</sub> )	W	0.4
- En fonctionnement (P <sub>I</sub> )	W	0.4
Durée de en fonctionnement		min 10
Programme Coton Standard		Coton Prêt à ranger Eco
Temps de séchage (T <sub>t</sub> )		min 135
- T <sub>dry</sub>	min	175
- T <sub>dry1/2</sub>	min	105
Efficacité énergétique en condensation		A
- C <sub>t</sub>	%	91
- C <sub>dry</sub>	%	92
- C <sub>dry1/2</sub>	%	91
Niveau sonore		dB 64

Programme	Niveau de séchage	Option (Eco Hybrid™)	Contenu de Charge	Capacité	Performance Estimée			
					L'efficacité Énergétique (kWh)	Temps de séchage (min)	A l'arrêt (P <sub>I</sub> ) (W)	En fonctionnemen (P <sub>o</sub> ) (W)
Coton	Prêt à ranger	Eco	Coton 100%	7kg	1.73	175	0.4	0.4
			Coton 100%	3.5kg	0.93	105		
Mix	Prêt à ranger	Eco	Polyhéstère 65% + Coton 35%	3.5kg	0.67	78	0.4	0.4
Synthétiques	Prêt à ranger	Rapide	Polyhéstère 65% + Coton 35%	3.5kg	0.79	91		

## Remarques

- Testé dans le respect de la norme EN61121 et de la Directive 932/2012
- Utilisation du programme Coton prêt-à-ranger Eco (pleine et demie charge) pour les tests de la norme EN61121 et de la Directive 932/2012
  - Programme Coton Standard : Coton prêt-à-ranger + Option Eco (par défaut)
  - (Ce sont les programmes les plus efficaces selon les conditions d'essai de la norme EN61121 et de la Directive 932/2012)
- Informations sur le « programme coton standard » indiquant qu'il convient au séchage du linge courant en coton mouillé et qu'il s'agit du programme le plus efficace sur le plan de la consommation énergétique pour le séchage du linge en coton mouillé.
- Les résultats des tests dépendent de la température dans la pièce, du type et de la quantité de chargement, des conditions de rotation, de la dureté de l'eau et de sa température.
- Si le produit est encastré, il peut causer des dégradations.

# Conseils supplémentaires pour une utilisation optimale

## ● Pièces de rechange

Les pièces de rechange couvertes par la garantie sont fournies gratuitement. Si la garantie a expiré, les pièces de rechange doivent être achetées auprès d'un centre de service après-vente.

## ● Mise au rebut du sèche-linge

Avant de mettre votre sèche-linge au rebut, il est important de le préparer afin qu'il ne présente pas de danger, en particulier pour les enfants. La porte, le couvercle et les autres éléments qui dépassent doivent être retirés et le cordon d'alimentation doit être coupé avant toute mise au rebut.

## ● Avant de contacter le centre de service après-vente

Si votre sèche-linge présente une anomalie, reportez-vous d'abord au guide de dépannage. Si le problème rencontré n'y est pas décrit et si vous ne parvenez pas à résoudre le problème par vous-même, contactez le centre de service après-vente.

Le représentant du service après-vente pour posera les questions suivantes :

1. Nom, adresse et code postal.
2. Numéro de téléphone.
3. Description du problème.
4. Numéro de modèle et numéro de série de votre sèche-linge.
5. Date d'achat.

## ● Accessoires

- Votre sèche-linge est fourni avec les accessoires suivants.

1. Tuyau d'évacuation de l'eau de condensation et support du tuyau (vendus séparément)

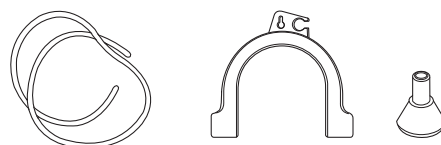

2. Panier de séchage

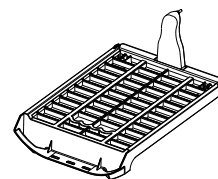

## ● Kit de superposition

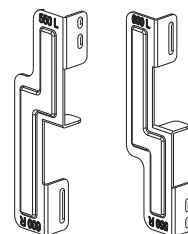

Attache : x2, Vis : x4

Vendu séparément



- Le kit de superposition peut être utilisé avec un lave-linge dont la profondeur top est de 550 mm ou 600 mm.

**Si une superposition est nécessaire, vous devez superposer le sèche-linge sur le lave-linge LG. Un kit de superposition est vendu séparément.**

# Guide de dépannage

## Conseils de dépannage

Pour gagner du temps et de l'argent, consultez le tableau suivant avant d'appeler le centre de service après-vente.

Problèmes	Solutions
<b>Le sèche-linge ne fonctionne pas</b>	<ol style="list-style-type: none"><li>1. Vérifiez que sèche-linge est branché.</li><li>2. Vérifiez que la touche "Départ/Pause" a été actionnée.</li><li>3. Vérifiez que la porte est correctement fermée.</li><li>4. Vérifiez que la température ambiante est supérieure à 5°C.</li><li>5. Vérifiez qu'aucun fusible n'est grillé ou que le disjoncteur ne s'est pas déclenché. Remplacez le ou les fusibles et/ou réenclenchez le disjoncteur. (Attention : les sèche-linge électriques utilisent généralement deux fusibles ou disjoncteurs.) Si vous avez vidé l'eau du bac de récupération d'eau et nettoyé le filtre pendant le fonctionnement du sèche-linge, vous devez appuyer sur la touche "Départ/Pause" pour remettre le sèche-linge en marche.</li></ol>
<b>Le séchage prend beaucoup de temps</b>	<ol style="list-style-type: none"><li>1. Le filtre doit être nettoyé après chaque utilisation.</li><li>2. Vérifiez que le bac de récupération d'eau est vide.</li><li>3. Vérifiez que vous avez sélectionné le cycle approprié au type de textile.</li><li>4. Vérifiez que la grille de ventilation et les orifices de ventilation à l'arrière du sèche-linge ne sont pas obstrués.</li><li>5. Vérifiez que les vêtements ne sont pas excessivement mouillés.</li><li>6. Ne surchargez pas le sèche-linge.</li></ol>
<b>Le sèche-linge fonctionne, mais le temps restant dans l'afficheur ne change pas.</b>	Il ne s'agit pas d'un dysfonctionnement. La durée du séchage est estimée et est recalculée par les capteurs pendant le cycle en fonction de l'état de séchage du linge.
	Vérifiez que le filtre est propre.
<b>Les vêtements sont recouverts de peluches</b>	<ol style="list-style-type: none"><li>1. Vérifiez que le filtre est propre.</li><li>2. Vérifiez que tous les articles présents dans le sèche-linge sont propres.</li><li>3. Vérifiez que le linge est correctement trié par type de textile.</li><li>4. Vérifiez que le sèche-linge n'est pas surchargé.</li><li>5. Vérifiez qu'il n'y a pas de papier, mouchoirs jetables ou autres éléments dégradables dans les poches des vêtements.</li></ol>
<b>La durée de séchage n'est pas régulière</b>	Le temps de séchage d'une charge dépend de la température sélectionnée, du volume de linge à sécher, du type de textile, de l'humidité du linge et de l'état du filtre.
<b>De l'eau fuit</b>	Vérifiez que le tuyau d'arrivée d'eau ou le tuyau d'évacuation est correctement raccordé.
<b>Les vêtements sont froissés</b>	Vérifiez que le sèche-linge n'est pas surchargé. Essayez une durée de séchage plus courte et retirez les articles lorsqu'ils sont encore un peu humides. Utilisez l'option Anti-froissage.
<b>Les vêtements rétrécissent</b>	Pour éviter le rétrécissement, suivez les instructions d'utilisation et d'entretien de vos vêtements, car certains textiles rétrécissent naturellement au lavage et ne doivent pas être séchés dans un sèche-linge.
	Vérifiez que le filtre est mis en place.



# Guide de dépannage

---

## ● Mode d'erreur

- **dE** : Pour remettre le sèche-linge en marche, fermez la porte et appuyez sur la touche Départ/Pause.  
Si le message d'erreur reste affiché, débranchez le cordon d'alimentation et appelez le centre de service après-vente.

• **LE1, LE2, LE3, LE4, FI, OE**

: Si le message d'erreur reste affiché, débranchez le cordon d'alimentation et appelez le centre de service après-vente.

## ● L'éclairage du tambour ne fonctionne pas

- Contactez le centre de service après-vente.

# Guide de dépannage

## Remarque

La fonction SmartDiagnosis™ est disponible uniquement pour les produits portant la mention SmartDiagnosis™. Dans le cas d'un téléphone mobile en régime statique, il est possible que la fonction de diagnostic intelligent soit inopérante.

## ● Utilisation de la fonction SmartDiagnosis™

- N'utilisez cette fonctionnalité que si le centre de service après-vente vous le demande. La transmission fonctionne de la même manière qu'un fax et n'a de signification que pour le centre de service après-vente.
- La fonction SmartDiagnosis™ ne peut pas être activée si le sèche-linge ne s'allume pas. Dans ce cas, le dépannage devra se faire sans la fonction SmartDiagnosis™.

Si vous rencontrez des problèmes avec votre sèche-linge, appelez le centre d'informations des clients. Suivez les instructions de l'agent du centre d'appels, puis effectuez les étapes suivantes lorsqu'il vous le demandera :

1. Appuyez sur la touche Marche/Arrêt pour allumer le sèche-linge. N'appuyez sur aucune autre touche et ne tournez pas la molette de sélection des cycles.

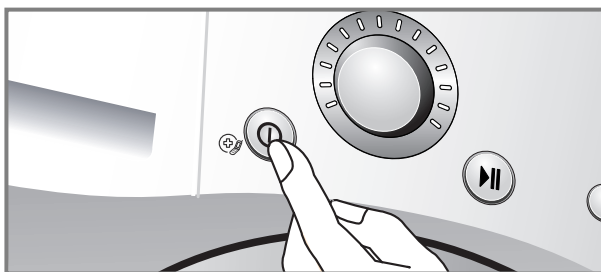

2. Lorsque le centre d'appels vous le demande, placez le micro de votre téléphone près de l'icône "SmartDiagnosis™" et de la touche Marche/Arrêt.

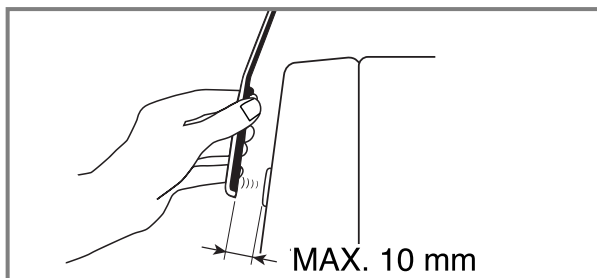
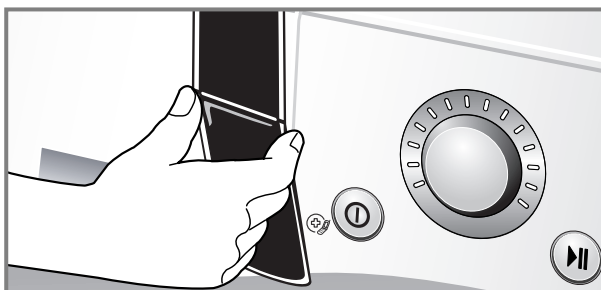
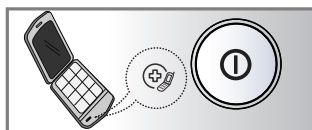

3. Maintenez enfoncée la touche "▲ (Plus)" pendant 3 secondes, tout en maintenant le micro de votre téléphone près de l'icône "SmartDiagnosis™" et de la touche Marche/Arrêt.
4. Maintenez le téléphone en place jusqu'à la fin de la transmission sonore. Celle-ci dure environ 6 secondes, et l'afficheur effectue le compte à rebours.
  - Pour des résultats optimaux, ne déplacez pas le téléphone pendant la transmission des signaux sonores.
  - Si l'agent du centre d'appels n'est pas à même d'obtenir un enregistrement précis des données, il est possible qu'il vous demande d'essayer de nouveau.
  - Si vous appuyez sur la touche Marche/Arrêt pendant la transmission, vous annulez la fonction SmartDiagnosis™.
5. Lorsque le compte à rebours arrive à zéro et que les signaux sonores s'arrêtent, reprenez votre conversation avec l'agent du centre d'appels, qui pourra alors vous aider à l'aide des informations transmises à des fins d'analyse au centre d'informations des clients.

## Remarque

"Smart Diagnosis (diagnostic intelligent) est une aide au dépannage conçue pour aider, et non remplacer, la méthode traditionnelle de résolution des pannes par le biais du service après-vente. L'efficacité de cette fonction dépend de divers facteurs, y compris, mais sans s'y limiter, la réception du téléphone utilisé pour la transmission, tous bruits externes qui peuvent être présents lors de la transmission, et l'acoustique de la pièce où se trouve la machine. En conséquence, LG ne garantit pas que la fonction Smart Diagnosis puisse résoudre précisément un problème donné."

# Informations techniques

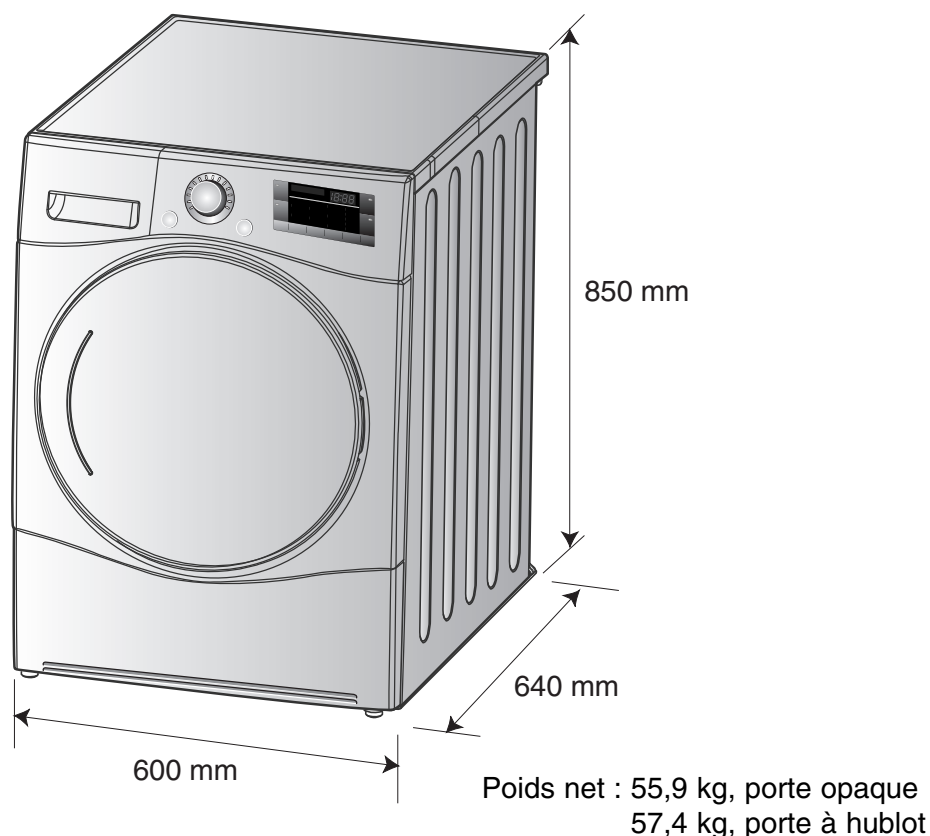

## ● Conditions électriques

Volts	Hertz	Watts
230 V	50 Hz	1800

Veillez à brancher le sèche-linge sur la tension d'électricité correcte. La tension à utiliser est indiquée sur la plaque signalétique de votre sèche-linge.

## ● Capacité maximale : 7 kg

## ● Température admissible : 5 ~ 35 °C

## ● Profondeur avec la porte ouverte : 1090 mm

## ● Conditions de ventilation

### Niche ou sous le plan de travail

Veillez à avoir un flux d'air de 3,17 m<sup>3</sup>/min. à travers le sèche-linge.

### Placard

La porte du placard doit comporter deux ouvertures (persiennes), présentant chacune une surface minimale de 387 cm<sup>2</sup>, situées à 8 cm du haut et du bas de la porte.

## Mise au rebut des produits

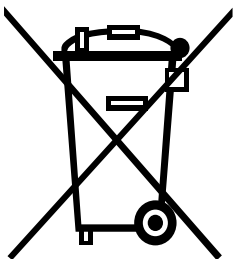

1. Le pictogramme d'une poubelle barrée sur le produit indique que le produit est conforme à la Directive européenne 2002/96/CE.
  2. Tous les déchets électriques et électroniques doivent être collectés séparément et transportés par les services de voirie municipaux vers des installations spécifiques de collecte des déchets, identifiées en conséquence par le gouvernement ou par les autorités locales.
  3. Le traitement correct de votre vieil appareil contribue à protéger l'environnement et la santé des personnes.
  4. Pour plus d'informations sur le traitement de votre appareil en fin de vie, merci de bien vouloir vous adresser à votre mairie, au service de la voirie ou au magasin où vous avez acheté le produit.
- Informations concernant les gaz à effet de serre fluorés utilisés comme réfrigérant de ce sèche-linge.

Dénomination chimique	Composition des gaz	Équivalent carbone total en kg
R – 134a	100% HFC – 134a	1300

## Remarque

Lors de la mise au rebut du sèche-linge, coupez le cordon d'alimentation, détruisez la fiche et retirez la porte pour éviter que des enfants ne restent coincés à l'intérieur.

## ■ Exclusions de garantie

- Les déplacements des techniciens à domicile pour vous expliquer l'utilisation du produit. Le raccordement de l'appareil à une tension autre que celle indiquée sur la plaque signalétique.
- Les pannes provoquées par un dommage accidentel, une négligence, une mauvaise utilisation ou une catastrophe naturelle.  
Une panne ayant pour origine des raisons sortant du cadre de l'utilisation domestique normale ou du mode d'utilisation.
- Les pannes provoquées par les animaux nuisibles, par exemple des rats, des souris, etc.
- Le bruit ou les vibrations considérés comme normaux, par exemple le bruit de l'évacuation de l'eau, de la rotation du tambour ou les signaux sonores d'avertissement.
- La correction de l'installation, par exemple la mise à niveau de l'appareil ou l'ajustement de l'évacuation.
- NL'entretien normal recommandé par le manuel d'utilisation et d'entretien.
- Le retrait de corps ou objets étrangers de l'appareil, y compris la pompe et le filtre du tuyau d'arrivée, par exemple des gravillons, des clous, des baleines de soutien-gorge, des boutons, etc.
- Le remplacement de fusibles, la correction des branchements d'électricité ou de plomberie.
- Les réparations non autorisées.  
La détérioration d'effets personnels provoquée par un défaut éventuel de l'appareil.
- L'utilisation de cet appareil à des fins commerciales. (Par exemple : dans des lieux publics tels que bains publics, pensions de famille, clubs de sport, dortoirs.)
- Si cet appareil est installé en dehors de sa zone de fonctionnement normale, tout frais de transport lié à la réparation de l'appareil ou au remplacement d'une pièce défectueuse est à la charge de l'utilisateur.

## Conditions de garantie du sèche-linge

- 1. La période de garantie commence** à la date d'achat et est valide pendant 24 mois. Le début de la période de garantie est prouvé si l'acheteur soumet le ticket de caisse accompagné de la carte de garantie, dûment remplie et signée par le vendeur. Le numéro de série du produit doit correspondre au numéro inscrit sur la carte de garantie.
- 2. Pendant la période de garantie, nous** corrigerons tous défauts sans frais pour vous, s'il peut être prouvé que ceux-ci sont dus à des défauts de fabrication ou matériels.
- 3. Les dommages dus à la manipulation inappropriée, au non-respect des instructions d'utilisation et à l'usure normale ne sont pas couverts par cette garantie.** De même, la garantie ne couvre pas les pièces d'usure ou pièces se cassant facilement (par exemple, hublot, ampoules). L'acheteur est responsable de tout dommage effectué pendant le transport ainsi que des coûts de transport et d'emballage.
- 4. Nous décidons s'il est préférable de procéder à des réparations, d'échanger le produit ou de changer des pièces.** Les pièces échangées ou remplacées sont notre propriété. La période de garantie d'origine n'est pas prolongée si le sèche-linge est réparé ou certaines pièces remplacées.
- 5. La garantie est annulée** en cas de toute intervention personnelle non autorisée par LG Electronics, ou si l'appareil est utilisé à des fins commerciales.
- 6. Conservez toujours l'emballage d'origine,** de telle sorte que si l'appareil doit être envoyé en réparation, il puisse être transporté sans être endommagé.
- 7. Si une réparation est couverte par cette garantie,** contactez toujours votre revendeur ou un centre de service après-vente agréé.
- 8. Toute autre prétention est exclue.** Si des éléments de ces termes ne sont pas valides, ils s'appliquent dans le sens du libellé. La validité des autres termes n'est pas affectée.

## Certificat de garantie

### Pour couvrir cet appareil d'une garantie de 24 mois

Pendant la période de garantie de 24 mois, nous réparerons votre appareil à nos frais ou mettrons gratuitement à disposition les pièces de rechange auprès de votre revendeur, si la panne de l'appareil est due à des défauts de fabrication ou matériels. Toute autre prétention est exclue.

Vos conditions de garantie à l'arrière s'appliquent également !

Type d'appareil : \_\_\_\_\_

Numéro de série :

Nom de l'acheteur : \_\_\_\_\_

Date d'achat : \_\_\_\_\_

Tampon et signature du revendeur

# **N**otes

---

# Notes

---

