



# РУКОВОДСТВО ПОЛЬЗОВАТЕЛЯ

# МОНИТОР SIGNAGE

Внимательно прочтите это руководство, перед тем как начать использовать устройство, и сохраните его для будущего использования.

## МОДЕЛИ МОНИТОРОВ SIGNAGE

42WS50MS	42WS50BS
47WS50MS	47WS50BS
55WS50MS	55WS50BS

# СОДЕРЖАНИЕ

## 4 ЛИЦЕНЗИЯ

---

## 5 СБОРКА И ПОДГОТОВКА

---

- 5 Компоненты
- 6 Дополнительные принадлежности
- 7 Составляющие и кнопки
- 8 Использование установки стяжки для кабеля
- 8 Подключение динамиков
- 9 Подсоединение подставки
- 9 Приемник инфракрасной связи
- 10 Использование системы безопасности Kensington
- 10 Вертикальное расположение
- 11 Подключение мультимедиа проигрывателя
- 12 Крепление на стене

## 14 ПУЛЬТ ДИСТАНЦИОННОГО УПРАВЛЕНИЯ

---

## 16 ЭКСПЛУАТАЦИЯ МОНИТОРА

---

- 16 Подключение к персональному компьютеру
- 17 - Подключение RGB
- 17 - Подключение DVI-D
- 18 - Подключение HDMI
- 18 - Подключение Display Port
- 19 - Подключение приемника инфракрасной связи
- 20 Регулировка экрана
- 20 - Выбор режима изображения
- 20 - Настройка параметров изображения
- 21 - Настройка параметров вывода изображения с компьютера.
- 21 Настройка звука
- 21 - Выбор режима звучания

- 22 - Настройка параметров звука
- 22 Использование дополнительных параметров
- 22 - Настройка формата изображения
- 24 - Использование списка входов

## 25 РАЗВЛЕКАТЕЛЬНАЯ ПЕРЕДАЧА

---

- 25 - Подключение к проводной сети
- 26 - Состояние сети
- 27 - Подключение устройств хранения USB
- 28 - Обзор файлов
- 29 - Просмотр фильмов
- 33 - Просмотр фотографий
- 36 - Прослушивание музыки
- 38 - Просмотр списка содержимого
- 39 - Руководство по DivX® VOD
- 40 - Использование PIP/PBP

## 42 ПОЛЬЗОВАТЕЛЬСКАЯ НАСТРОЙКА

---

- 42 Доступ к главному меню
- 43 - Параметры меню КАРТИНКА
- 46 - Параметры меню ЗВУК
- 47 - Параметры меню ВРЕМЯ
- 48 - Параметры меню ОПЦИИ
- 53 - Идентификатор изображения
- 54 - Установки сети

## 55 УСТАНОВКА ПОДКЛЮЧЕНИЯ

---

- 56 Подключение ресивера HD, DVD-проигрывателя, видеокамеры, фотокамеры, игрового устройства или видеомагнитофона
- 56 - Подключение HDMI
- 56 - Компонентное подключение
- 57 - Подключение к выходу AV CVBS

- 57 Подключение накопителя USB
- 58 Подключение LAN
- 58 - Подключение LAN
- 59 Цепочка мониторов
- 60 - Кабель DVI

## **60 УСТРАНЕНИЕ НЕИСПРАВНОСТЕЙ**

---

## **63 ТЕХНИЧЕСКИЕ ХАРАКТЕРИСТИКИ**

---

## **72 ИК-КОДЫ**

---

## **73 УПРАВЛЕНИЕ НЕСКОЛЬКИМИ УСТРОЙСТВАМИ**

---

- 73 Подключение кабеля
- 73 Конфигурации RS-232C
- 73 Параметры обмена данными
- 74 Список команд
- 76 Протокол передачи/приема

## ЛИЦЕНЗИЯ

В зависимости от модели поддерживаются различные лицензии. Посетите [www.lg.com](http://www.lg.com) для получения дополнительной информации по лицензиям.



The terms HDMI and HDMI High-Definition Multimedia Interface, and the HDMI logo are trademarks or registered trademarks of HDMI Licensing LLC in the United States and other countries.



**СВЕДЕНИЯ О DIVX VIDEO:** DivX® — это цифровой формат видео, созданный компанией DivX, LLC, дочерней компанией Rovi Corporation. Данное устройство имеет официальную сертификацию DivX для воспроизведения видео DivX. Посетите веб-сайт [divx.com](http://divx.com) для получения дополнительной информации и загрузки программного обеспечения для преобразования видео в формат DivX.

**СВЕДЕНИЯ О DIVX VIDEO-ON-DEMAND.** Для воспроизведения фильмов DivX Video-on-Demand (VOD) устройство DivX Certified® должно быть зарегистрировано. Чтобы получить код регистрации, перейдите в раздел DivX VOD меню настройки устройства. Для получения дополнительной информации о выполнении регистрации перейдите по адресу: [vod.divx.com](http://vod.divx.com).

Сертификация DivX® для воспроизведения видео в формате DivX® с разрешением до HD 1080p, включая содержимое повышенного качества.

DivX®, сертификация DivX и соответствующие логотипы являются товарными знаками компании Rovi Corporation или ее дочерних компаний и используются согласно лицензии.

Защищено одним или несколькими из следующих патентов, зарегистрированных в США: 7,295,673; 7,460,668; 7,515,710; 7,519,274



Произведено по лицензии Dolby Laboratories. Название Dolby и символ с двойной буквой D являются торговыми марками Dolby Laboratories.

# СБОРКА И ПОДГОТОВКА

## Компоненты

Комплект должен включать следующие элементы. В случае отсутствия аксессуаров обратитесь в магазин по месту приобретения изделия. Рисунки в данном руководстве могут отличаться от фактического продукта и компонентов.

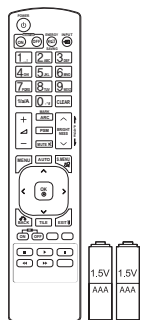

Пульт дистанционного управления и батареи

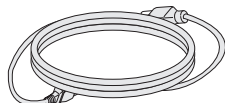

Кабель питания

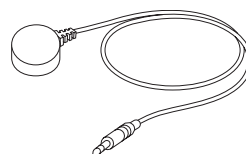

Приемник инфракрасной связи



CD-диск (руководство пользователя) / Кард



Сигнальный кабель D-Sub

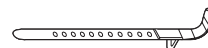

Установка стяжки для кабеля



### ПРЕДУПРЕЖДЕНИЕ

- Для обеспечения безопасности и продолжительного срока службы устройства не используйте детали, выполненные с нарушением авторского права.
- В противном случае при повреждении или получении травм гарантия на данное устройство не распространяется.



### ПРИМЕЧАНИЕ

- Комплектация продукта может отличаться в зависимости от модели.
- Технические характеристики продуктов или содержимое данного руководства могут изменяться без предварительного уведомления ввиду модернизации функций продукта.

## Дополнительные принадлежности

Дополнительные принадлежности могут быть изменены без предварительного уведомления для улучшения производительности устройства. Также могут быть добавлены новые принадлежности. Рисунки в данном руководстве могут отличаться от фактического продукта и компонентов.

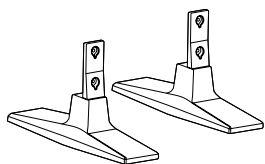

**ST-200T**  
Подставка



**Винты**  
: Диаметр 4 мм x Шаг резьбы 0,7 мм  
x Длина 10 мм (включая пружинную шайбу)

### Комплект подставок

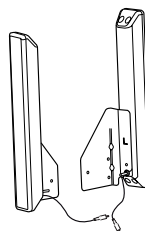

**SP-2000**  
Динамики



**Держатель для  
кабеля  
/Стяжка для  
кабелей**



**Винты**  
Диаметр 4 мм x Шаг резьбы 0,7 мм  
x Длина 8 мм (включая пружинную  
шайбу)

### Комплект динамиков

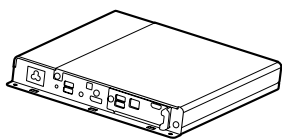

**Мультимедиа  
проигрыватель**



**Винты**



**CD-диск (руководство  
пользователя) / Кард**

### Мультимедиа проигрыватель kit

#### ! ПРИМЕЧАНИЕ

- Держатель кабеля/Стяжка для кабеля может быть доступна не во всех регионах или не для всех моделей.
- Дополнительные принадлежности доступны не для всех моделей.

## Составляющие и кнопки

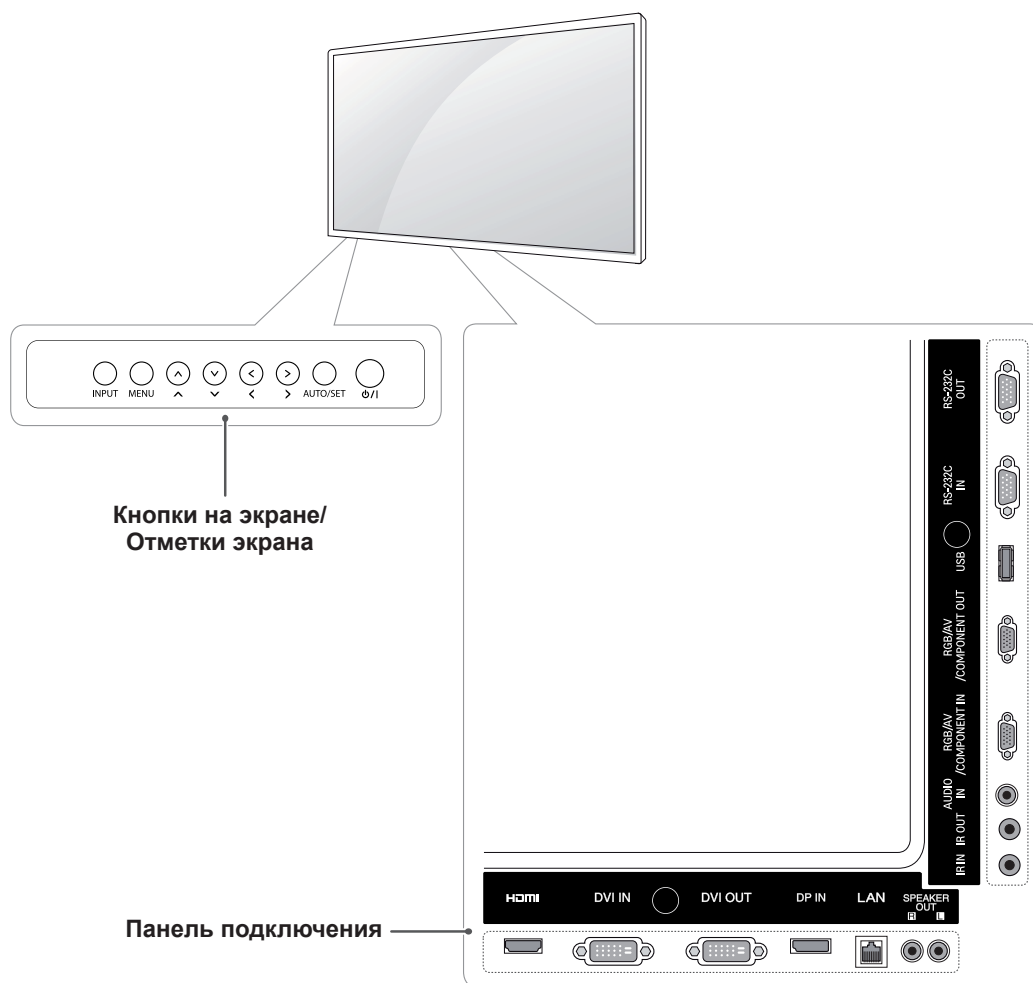

Обозначения на экране	Описание
INPUT (ВХОД)	Изменение источника входного сигнала.
MENU (МЕНЮ)	Открытие главного меню или сохранение изменений и выход из меню.
^ V	Кнопки навигации
< >	Настройка громкости
AUTO/SET (АВТО/ УСТАНОВКА)	Автоматическая установка при использовании входа RGB. Также эта кнопка используется для установки или ввода при внесении изменений в настройки в экранном меню.
⏻ / I	Включает или выключает устройство.

## Использование установки стяжки для кабеля

Во-первых, подключите входной сигнальный кабель.

Вставьте стяжку для кабеля в отверстие в нижней части с обратной стороны как показано на рисунке, чтобы закрепить кабели.

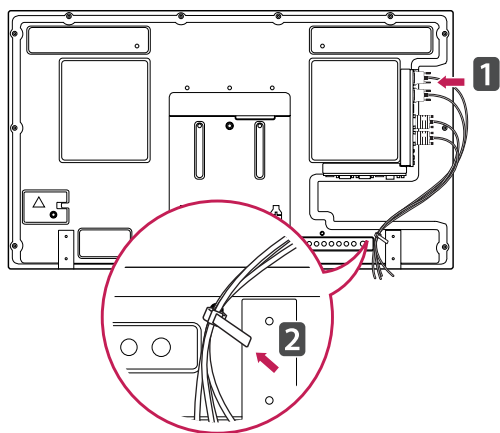

## Подключение динамиков

- Только для некоторых моделей.

- 1 Подключите кабель входного сигнала до установки динамиков.

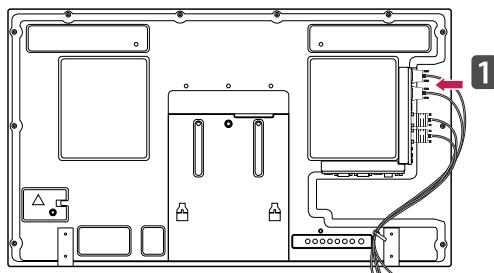

- 2 Прикрепите динамик при помощи винта, как показано на следующем рисунке. Затем подключите кабель динамиков.

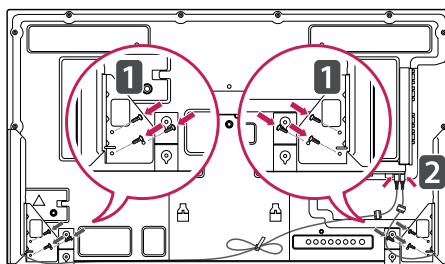

- 3 После установки динамиков закрепите кабели при помощи держателей и стяжек для кабелей.

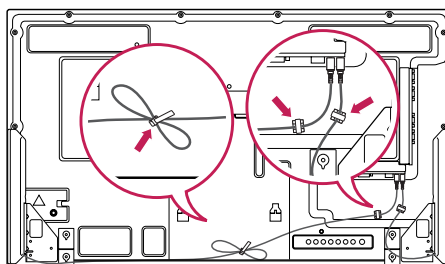



## Подсоединение подставки

- Только для некоторых моделей.

- 1 Постелите на стол мягкую ткань и положите устройство экраном вниз. Подсоедините подставку, как показано на картинке.

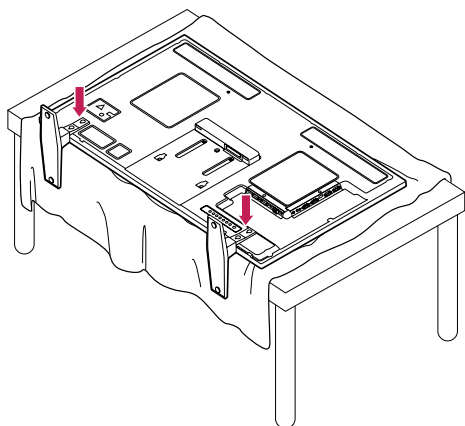

- 2 Используйте винты, чтобы закрепить подставку на задней части устройства, как показано на рисунке.

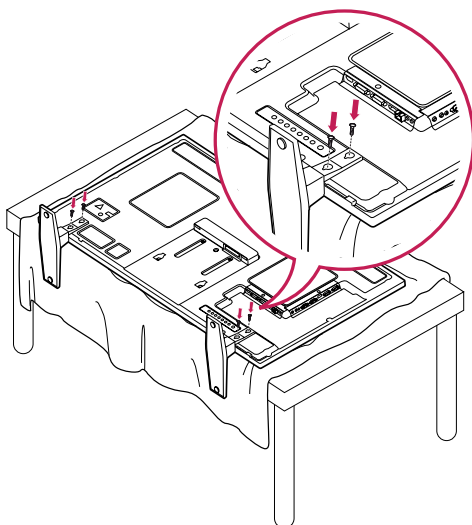

## Приемник инфракрасной связи

Это позволяет расположить датчик дистанционного управления в удобном месте. После этого дисплей может использоваться для управления другими дисплеями с помощью кабеля RS-232.

Установите приемник инфракрасной связи на мониторе так, чтобы детектор был обращен к пользователю.

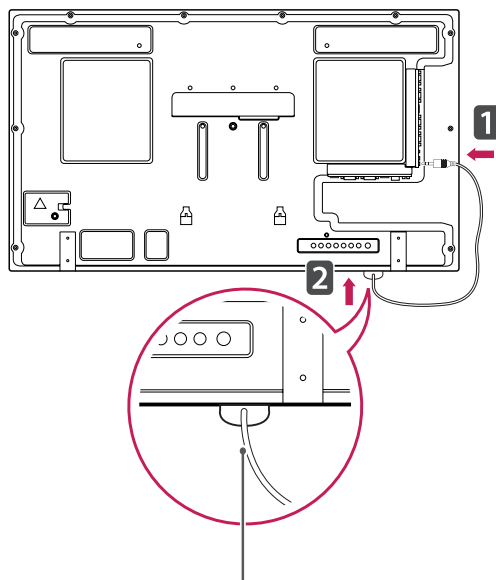
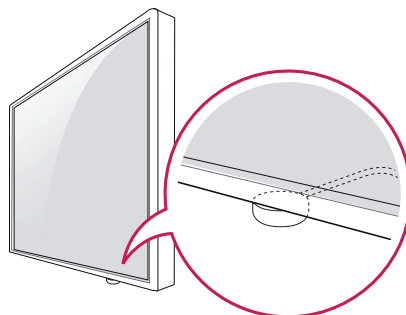

Приемник инфракрасной связи

### ! ПРИМЕЧАНИЕ

- Если закрепить приемник иным образом, радиус уверенного приема сигнала может уменьшиться.
- Приемник инфракрасной связи оснащен магнитом. Это позволяет прикреплять приемник к нижней части монитора (при обычной установке) или к задней панели (при настенном креплении монитора).
- Убедитесь, что кабель питания отключен.

## Использование системы безопасности Kensington

Разъем системы безопасности Kensington находится на задней панели монитора. Дополнительную информацию об установке и использовании см. в руководстве к системе безопасности Kensington или на сайте <http://www.kensington.com>.

*Соединение кабеля системы безопасности Kensington с монитором и отверстием в столе.*

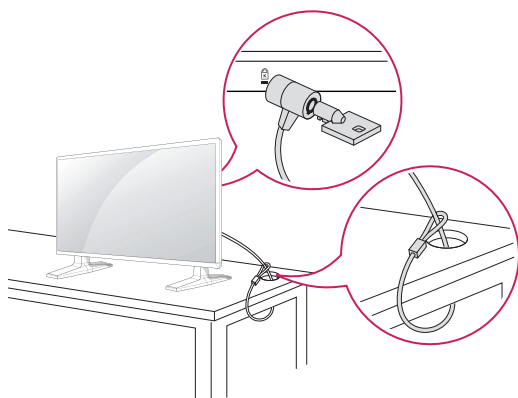

### ! ПРИМЕЧАНИЕ

- Система безопасности Kensington приобретается отдельно. Ее можно приобрести в большинстве магазинов электроники.

## Вертикальное расположение

- 1 Чтобы установить монитор в режим Портрет, поверните его на 90 градусов против часовой стрелки, стоя лицом к передней панели.

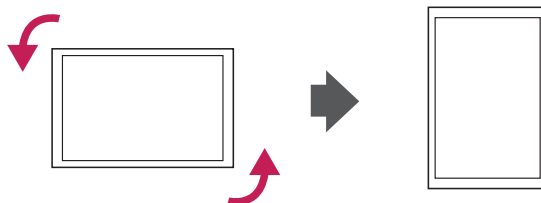

## Подключение мультимедиа проигрывателя

1 Постелите на стол мягкую ткань и положите устройство экраном вниз. Вставьте Мультимедиа проигрыватель в отсек для установки.

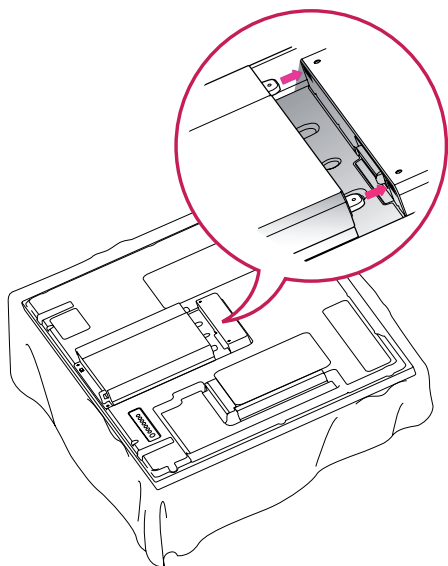

2 Закрепите Мультимедиа проигрыватель на устройстве с помощью четырех прилагаемых винтов.

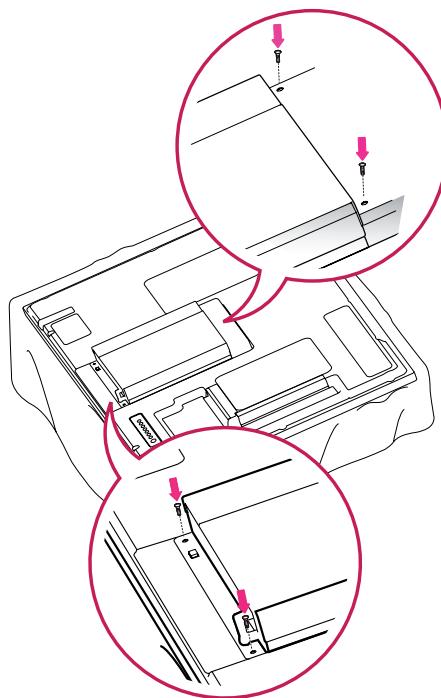

### ! ПРИМЕЧАНИЕ

- Используйте винты, входящие в комплект поставки устройства. (Диаметр 3,0 мм х шаг резьбы 0,5 мм х длина 6,0 мм (включая пружинную шайбу))

## Крепление на стене

Для достаточной вентиляции обеспечьте свободное расстояние 10 см с каждой стороны и сзади устройства. Инструкции по установке можно получить у дилера, см. руководство по установке дополнительного кронштейна для настенного крепления с возможностью регулировки наклона.

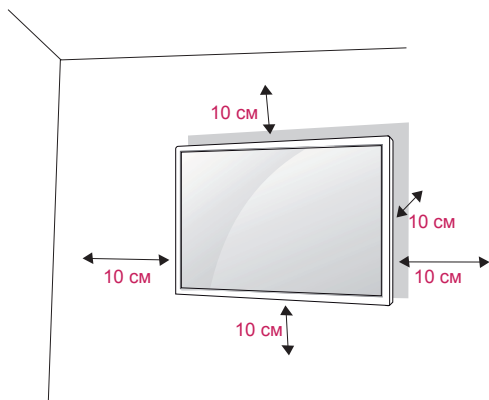

Если требуется закрепить монитор на стене, установите крепление для монтажа на стене (дополнительная деталь) на его задней панели. При установке монитора с помощью крепления для монтажа на стене (дополнительная деталь) надежно закрепите крепление, чтобы предотвратить падение монитора.

- 1 Используйте винты и настенные крепления, отвечающие стандарту VESA.
- 2 Использование более длинных винтов может вызвать повреждение монитора изнутри.
- 3 Использование неподходящих винтов может привести к повреждению и падению монитора с крепления. LG Electronics не несет ответственности за это.
- 4 Совместим со стандартом VESA.
- 5 Используйте стандарт VESA согласно указанным ниже инструкциям.
  - 785 мм (31 дюйм) или длиннее
  - \* Крепежный винт: диаметр 6,0 мм x шаг резьбы 1,0 мм x длина 10 мм



### ВНИМАНИЕ!

- Перед перемещением или установкой монитора отключите кабель питания от розетки. Несоблюдение этого правила может привести к поражению электрическим током.
- Установка монитора на потолок или наклонную стену может привести к его падению и получению серьезной травмы. Следует использовать одобренный кронштейн LG для настенного крепления и обратиться к местному поставщику или квалифицированному специалисту.
- Не затягивайте винты слишком сильно, так как это может привести к повреждению монитора и потере гарантии.
- Следует использовать винты и настенные крепления, отвечающие стандарту VESA. Гарантия не распространяется на любые повреждения или травмы в результате неправильного использования или использования неправильных аксессуаров.



### ПРИМЕЧАНИЕ

- Следует использовать винты, указанные в спецификации для винтов стандарта VESA.
- Комплект кронштейна для настенного крепления снабжается инструкцией по монтажу и необходимыми комплектующими.
- Настенный кронштейн является опциональным. Дополнительные аксессуары можно приобрести у местного поставщика.
- Длина винтов может зависеть от кронштейна для настенного крепления. Убедитесь, что винты имеют правильную длину.
- Дополнительную информацию см. в руководстве к кронштейну для настенного крепления.

**Закрепление продукта на стене (optional)**

(в зависимости от модели)

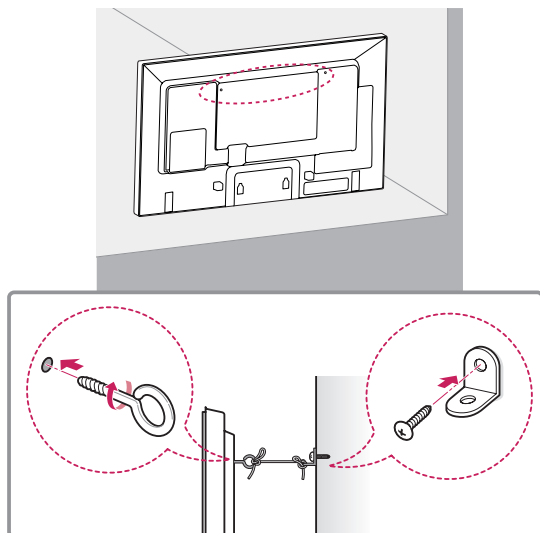

- 1 Вставьте и затяните винты с ушком или винты для кронштейнов устройства на задней панели устройства.
  - Если в местах для винтов с ушком уже установлены другие винты, то сначала вывинтите их.
- 2 Закрепите кронштейны на стене с помощью винтов. Согласуйте расположение кронштейна и болтов с ушком на задней панели устройства.
- 3 Крепким шнуром надежно привяжите винты с ушком к кронштейнам. Убедитесь, что шнур расположен горизонтально.

**ПРЕДУПРЕЖДЕНИЕ**

- Следите за тем, чтобы дети не забирались и не висели на устройстве.

**ПРИМЕЧАНИЕ.**

- Используйте платформу или шкаф достаточно большой и прочный, чтобы выдержать вес устройства.
- Кронштейны, болты и шнуры приобретаются отдельно. Дополнительные аксессуары можно приобрести у местного дилера.
- На рисунке приведен общий пример установки, который может отличаться от фактического продукта.

**ВНИМАНИЕ!**

- Если место размещения устройства недостаточно устойчивое, это может создать потенциальную опасность падения. Многих травм, особенно в отношении детей, можно избежать, соблюдая простые меры предосторожности:
  - » Использовать корпуса или подставки, рекомендованные производителем устройства.
  - » Использовать только такую мебель, которая может надежно удерживать устройство.
  - » Убедиться, что устройство не нависает над краем предмета мебели, на котором оно установлено.
  - » Не устанавливать устройство на высокие предметы мебели (например, шкафы или книжные шкафы), не прикрепив эту мебель и устройство к надежной опоре.
  - » Не помещать ткань между устройством и предметом мебели, на котором оно установлено.
  - » Объяснить детям, что опасно взбираться на мебель, чтобы дотянуться до устройства или его элементов управления.
  - »

# ПУЛЬТ ДИСТАНЦИОННОГО УПРАВЛЕНИЯ

Описания в данном руководстве относятся к кнопкам на пульте дистанционного управления. Внимательно прочтите настоящее руководство и правильно используйте монитор.

Чтобы заменить батареи, откройте крышку батарейного отсека, замените батареи (1,5 В ААА), соблюдая ⊕ и ⊖ на наклейке в отсеке, и закройте крышку.

Чтобы извлечь батареи питания, выполните указания по их установке в обратном порядке.



## ВНИМАНИЕ!

- Не используйте старые и новые батареи вместе, это может вызвать повреждение пульта ДУ.
- Направляйте пульт дистанционного управления на датчик пульта ДУ на мониторе.

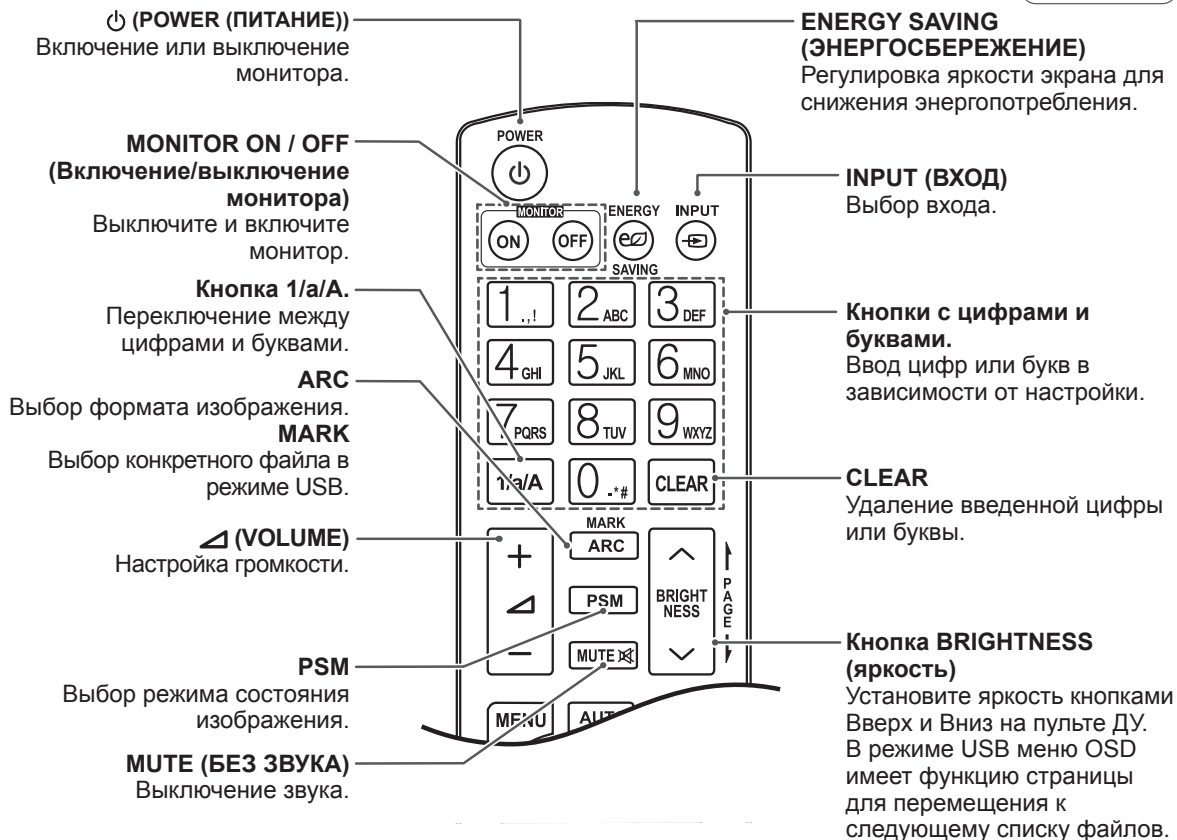
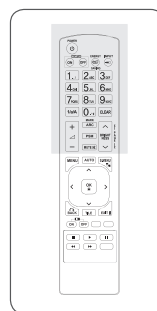
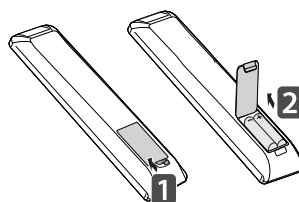

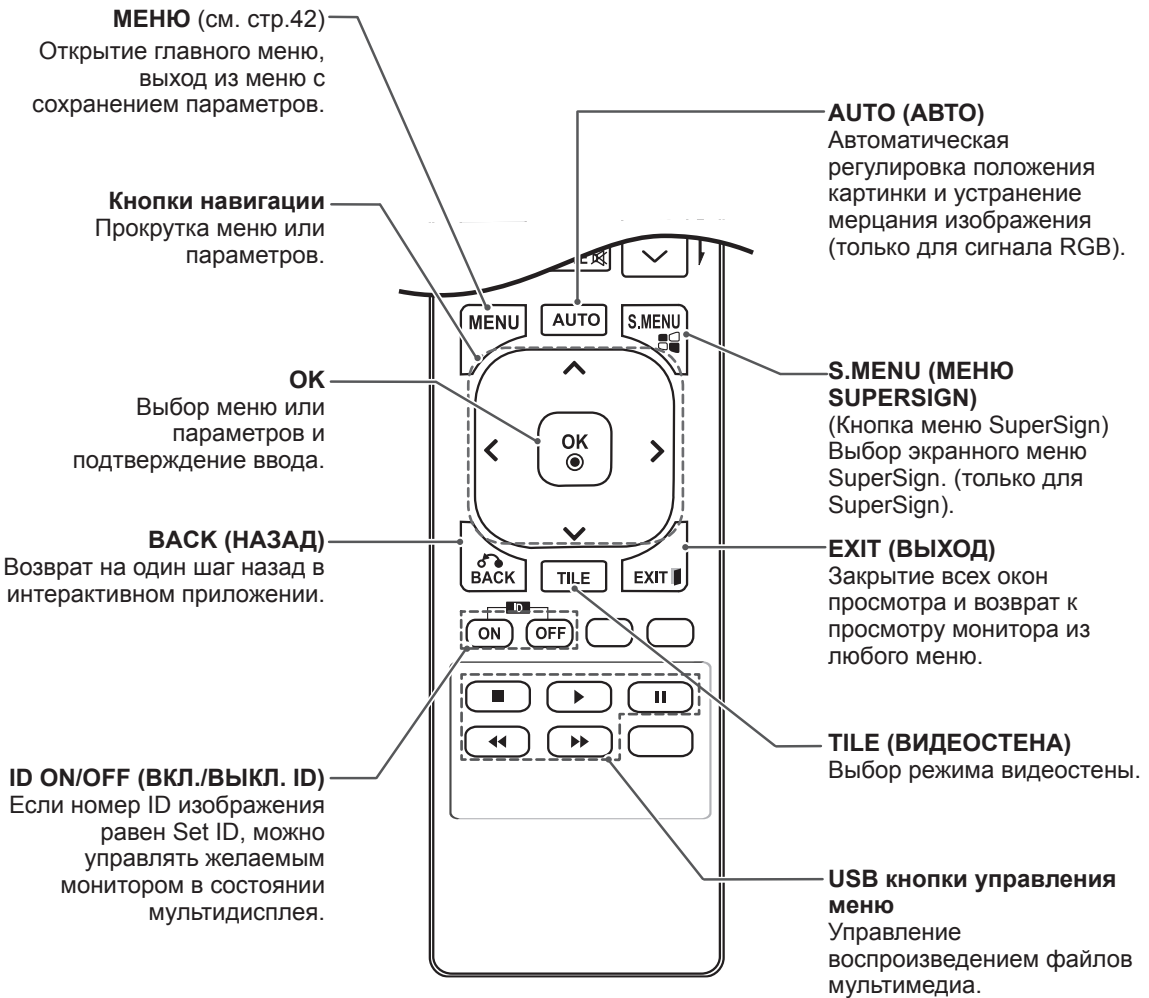
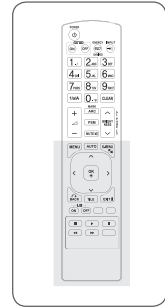

# ЭКСПЛУАТАЦИЯ МОНИТОРА

## Подключение к персональному компьютеру

Данный монитор поддерживает функцию Plug & Play\*.

\* Plug & Play: Данная функция позволяет ПК использовать монитор без установки драйверов.



### ПРИМЕЧАНИЕ

- Для получения наилучшего качества изображения рекомендуется подключать монитор к другим устройствам через HDMI.
- Используйте экранированный сигнальный интерфейсный кабель, например, 15-контактный кабель D-sub или кабель DVI–HDMI с ферритовым сердечником, для поддержания стандартной совместимости с продуктом.
- Если включить холодный монитор, экран может мерцать. Это нормальное явление.
- На экране могут появиться красные, зеленые и синие точки. Это нормальное явление.



### ВНИМАНИЕ!

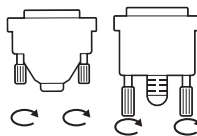

- Подключите входной сигнальный кабель и закрепите его, повернув винты по часовой стрелке.
- Не нажимайте на экран пальцами в течение длительного времени, так как это может привести к временному появлению искажений на экране.
- Избегайте вывода на экран неподвижного изображения в течение длительного времени, чтобы предотвратить выгорание экрана. Если возможно, используйте хранитель экрана.
- При использовании беспроводных устройств вблизи продукта могут возникнуть проблемы с изображением.



## Подключение RGB

Передача аналогового видеосигнала с компьютера на монитор. Подключите компьютер к монитору с помощью 15-контактного кабеля D-Sub, как показано на следующих рисунках. Выберите источник входного сигнала RGB.

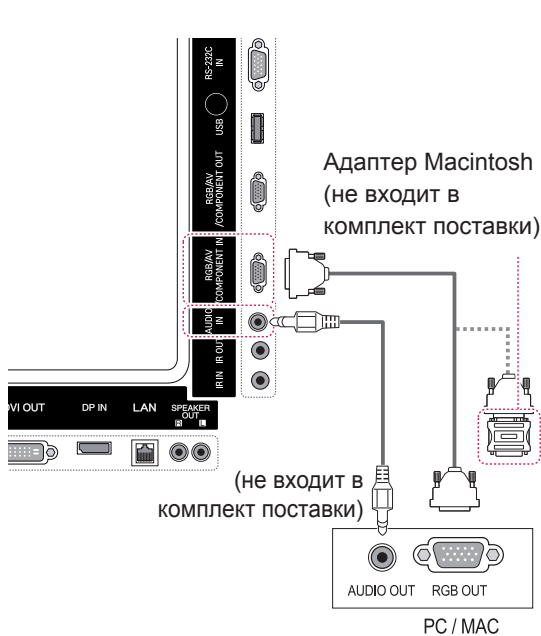

## Подключение DVI-D

Передача цифрового видеосигнала с компьютера на монитор. Подключите компьютер к монитору с помощью кабеля DVI-DVI, как показано на следующих рисунках. Выберите источник входного сигнала DVI-D монитора.

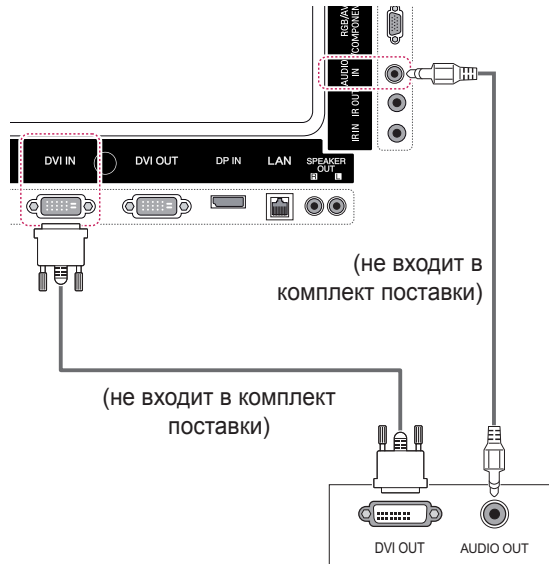

### ! ПРИМЕЧАНИЕ



- Используйте стандартный адаптер Macintosh, обратите внимание, что в продаже имеются несовместимые адаптеры. (Используется другая система сигналов)
- Для подключения к монитору компьютеров Apple может потребоваться адаптер. Посетите веб-сайт компании или позвоните для получения дополнительной информации.

## Подключение HDMI

Передача цифрового видео- и аудиосигналов с компьютера на монитор. Подключите компьютер к телевизору с помощью кабеля HDMI, как показано на следующем рисунке. Выберите источник входного сигнала HDMI/DVI.

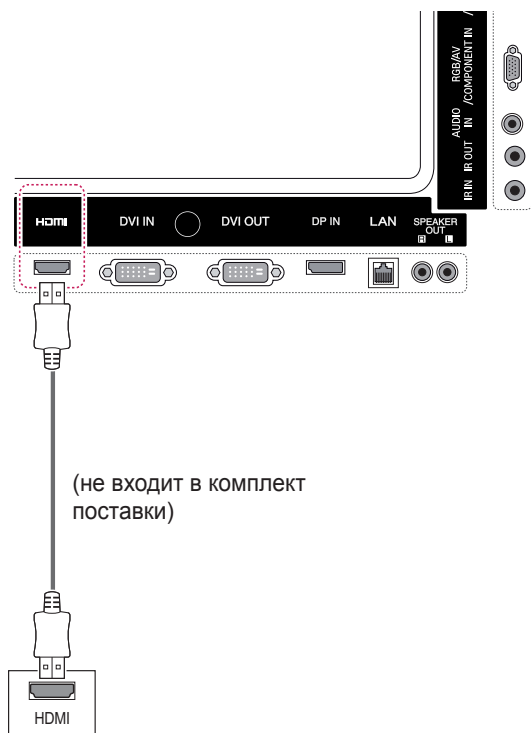

## Подключение Display Port

Передача цифрового видео- и аудиосигналов с компьютера на монитор. Подключите компьютер к монитору с помощью кабеля Display Port, как показано на следующих рисунках. Выберите источник входного сигнала Display Port.

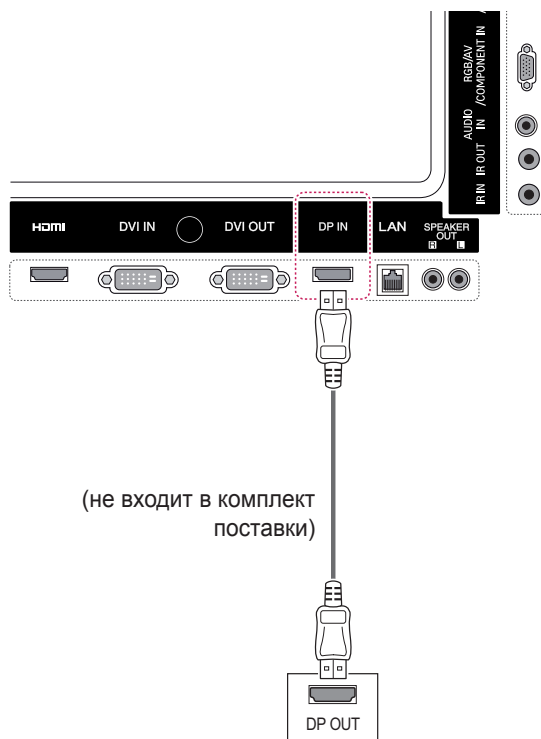

### ! ПРИМЕЧАНИЕ

- Используйте высокоскоростной кабель HDMI™.
- Проверьте ПО компьютера, если в режиме HDMI отсутствует звук. На некоторых ПК требуется вручную менять аудиовыход по умолчанию на HDMI.
- Если вы хотите использовать режим HDMI PC, следует переключить устройство PC/DTV в режим PC.
- При использовании HDMI PC могут возникнуть неполадки с совместимостью.

## Подключение приемника инфракрасной связи

Допускается использование проводного пульта дистанционного управления или приемника инфракрасной связи.

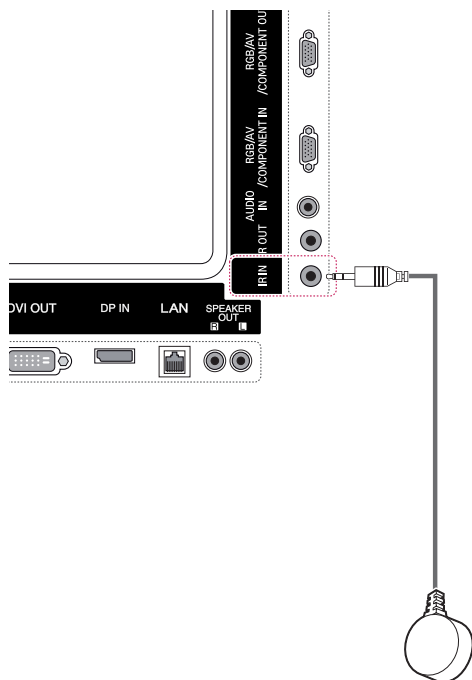

### ! ПРИМЕЧАНИЕ

- Убедитесь, что кабель питания отключен.

## Регулировка экрана

### Выбор режима изображения

Выберите один из предустановленных режимов изображения для оптимальной настройки изображения.

- 1 Нажмите кнопку **MENU (МЕНЮ)** для доступа к главному меню.
- 2 С помощью кнопок навигации выберите **ИЗОБРАЖЕНИЕ** и нажмите **ОК**.
- 3 С помощью кнопок навигации перейдите к параметру **Режим изображения** и нажмите **ОК**.
- 4 С помощью кнопок навигации выберите режим изображения и нажмите кнопку **ОК**.

Режим	Описание
<b>Яркий</b>	Настройка видеоизображения для торговых помещений с помощью повышения уровня контрастности, яркости, цвета и резкости.
<b>Стандартный</b>	Настройка изображения для обычных помещений.
<b>Кино</b>	Оптимизация видеоизображения для создания кинематографического эффекта, словно вы находитесь в кинотеатре.
<b>Спорт</b>	Оптимизация видеоизображения для просмотра динамичных сцен с помощью усиления таких основных цветов, как белый, зеленый и синий.
<b>Игры</b>	Оптимизация видеоизображения для отображения динамичных игр на экране компьютера и др.

- 5 После завершения нажмите **EXIT (ВЫХОД)**. Для возврата в предыдущее меню нажмите **BACK (НАЗАД)**.

### Настройка параметров изображения

Настройка основных и дополнительных параметров для каждого режима изображения для обеспечения наилучшего качества изображения.

- 1 Нажмите кнопку **MENU (МЕНЮ)** для доступа к главному меню.
- 2 С помощью кнопок навигации перейдите к **ИЗОБРАЖЕНИЕ** и нажмите **ОК**.
- 3 С помощью кнопок навигации перейдите к параметру **Режим изображения** и нажмите **ОК**.
- 4 С помощью кнопок навигации выберите режим изображения и нажмите кнопку **ОК**.
- 5 Выберите и настройте следующие параметры, а затем нажмите **ОК**.

Параметр	Описание
<b>Подсветка</b>	Подсветка: настройка яркости экрана путем регулировки подсветки ЖК-экрана. При уменьшении яркости экран становится темнее, а энергопотребление снижается без потери качества видеосигнала.
<b>Контрастность</b>	Повышение или снижение уровня видеосигнала. Можно использовать Контрастность при насыщении яркой части изображения.
<b>Яркость</b>	Настройка основного уровня сигнала в изображении. Используйте параметр Яркость, если темная часть изображения чрезмерно насыщена.
<b>Четкость</b>	Изменение уровня четкости границ между светлыми и темными областями изображения. Чем ниже четкости, тем более сглажено изображение.
<b>Цвет</b>	Изменение интенсивности цветов.
<b>Оттенки</b>	Изменение соотношения красного и зеленого цветов.
<b>Цв. темп-ра</b>	Установите режим теплых цветов, чтобы улучшить теплые цвета, такие как красный, или режим холодных цветов для усиления синих тонов.
<b>Дополнительные настройки</b>	Настройка дополнительных параметров. См. дополнительные параметры изображения (см. стр.45)
<b>Сброс настроек изображения</b>	Восстановление параметров настроек по умолчанию.

- 6 После завершения нажмите **EXIT (ВЫХОД)**. Для возврата в предыдущее меню нажмите **BACK (НАЗАД)**.

## Настройка параметров вывода изображения с компьютера.

Настройка параметров в каждом режиме для оптимального качества изображения.

- Эта функция работает только в режиме RGB (PC).
- 1 Нажмите кнопку **MENU (МЕНЮ)** для доступа к главному меню.
  - 2 С помощью кнопок навигации перейдите к **ИЗОБРАЖЕНИЕ** и нажмите **ОК**.
  - 3 С помощью кнопок навигации перейдите к разделу **Экран** и нажмите **ОК**.
  - 4 Выберите и настройте следующие параметры, а затем нажмите **ОК**.

Параметр	Описание
<b>Разрешение</b>	Выбор необходимого разрешения. См. "Настройка параметров вывода изображения с компьютера".
<b>Автонастройка</b>	Автоматическая настройка положения экрана, часов и фазы. Во время выполнения настройки изображение может быть нестабильным в течение нескольких секунд.
<b>Позиция/размер/фаза</b>	Настройка параметров при низкой четкости изображения, в особенности при дрожании символов после автоматической настройки. Запустите Автонастройку прежде, чем настраивать этот параметр.
<b>Сброс</b>	Восстановление параметров настроек по умолчанию.

- 5 После завершения нажмите **EXIT (ВЫХОД)**. Для возврата в предыдущее меню нажмите **ВАСК (НАЗАД)**.

## Настройка звука

### Выбор режима звучания

Монитор имеет 5 предустановленных режимов звучания, дополняющих разные типы видеосодержания.

- 1 Нажмите кнопку **MENU (МЕНЮ)** для доступа к главному меню.
- 2 С помощью кнопок навигации перейдите к **ЗВУК** и нажмите **ОК**.
- 3 С помощью кнопок навигации перейдите к разделу **Режим звучания** и нажмите **ОК**.
- 4 С помощью кнопок навигации выберите режим звучания и нажмите кнопку **ОК**.

Режим	Описание
<b>Стандартный</b>	Выберите для настройки стандартного качества звука.
<b>Музыка</b>	Выберите при прослушивании музыки.
<b>Кино</b>	Выберите при просмотре фильмов.
<b>Спорт</b>	Выберите при просмотре спортивных мероприятий.
<b>Игра</b>	Режим для игр.

- 5 После завершения нажмите **EXIT (ВЫХОД)**. Для возврата в предыдущее меню нажмите **ВАСК (НАЗАД)**.

## Настройка параметров звука

Настройка параметров каждого режима звучания для получения наилучшего качества звука.

- 1 Нажмите кнопку **MENU (МЕНЮ)** для доступа к главному меню.
- 2 С помощью кнопок навигации перейдите к **ЗВУК** и нажмите **ОК**.
- 3 С помощью кнопок навигации перейдите к разделу **Режим звучания** и нажмите **ОК**.
- 4 С помощью кнопок навигации выберите режим звучания и нажмите кнопку **ОК**.
- 5 Выберите и настройте следующие параметры, а затем нажмите **ОК**.

Параметр	Описание
<b>ТЕХНОЛОГИЯ INFINITE SOUND</b>	Параметр Infinite Sound (безграничный звук) компании LG обеспечивает стерео звучание канала 5.1 с помощью двух динамиков.
<b>Высокие частоты</b>	Регулировка преобладающих звуков на выходе. При увеличении высоких частот повышается диапазон частот на выходе.
<b>Низкие частоты</b>	Регулировка тихих звуков на выходе. При увеличении низких частот понижается диапазон частот на выходе.
<b>Сброс</b>	Восстановление параметров режима звучания по умолчанию.

- 6 После завершения нажмите **Exit (Выход)**. Для возврата в предыдущее меню нажмите **BACK (НАЗАД)**.

## Использование дополнительных параметров

### Настройка формата изображения

Кнопка **ARC** позволяет установить оптимальный размер изображения.



#### ВНИМАНИЕ!

- Если на экране в течение длительного времени отображается неподвижное изображение, оно может «отпечататься» и оставить на экране постоянный след. На такое повреждение или «прогорание» не распространяется гарантия.
- Если в течение длительного времени для монитора установлен формат изображения 4:3, изображение может прогореть на области экрана с черными полосками.



#### ПРИМЕЧАНИЕ

- Размер изображения также можно изменить с помощью основного меню.
- Режим Исходный включается, когда видеоизображение передается в качестве 720p и выше.

	MODE	AV	Component	RGB		Display Port		DVI-D		HDMI		Super-Sign PC
				PC	DTV	PC	DTV	PC	DTV	PC		
<b>ARC</b>												
<b>16:9</b>		o	o	o	o	o	o	o	o	o	o	o
<b>Исходный</b>		x	o	x	o	x	o	x	o	x	o	x
<b>1:1</b>		x	x	o	x	o	x	o	x	o	o	o
<b>4:3</b>		o	o	o	o	o	o	o	o	o	o	o
<b>Увеличение</b>		o	o	x	o	x	o	x	o	x	x	x
<b>Масштабирование 1</b>		o	o	x	o	x	o	x	o	x	x	x

- **16:9:** выбрав этот формат, можно отрегулировать изображение так, чтобы оно в линейной пропорции заполняло по горизонтали весь экран (используется для просмотра DVD в формате 4:3).

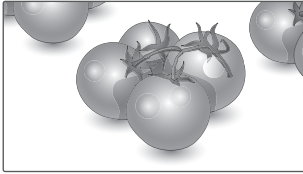

- **4:3:** при выборе этого формата изображение будет представлено в формате 4:3, а по краям справа и слева появятся серые полосы.

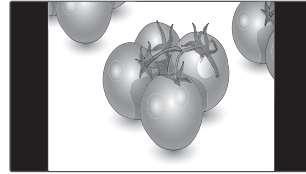

- **Исходный:** этот вариант позволит вам просматривать изображения высокого разрешения в лучшем качестве и без потерь. Примечание. При наличии шумов на оригинальной картинке вы можете увидеть шум с края.



- **Увеличение:** Позволяет просматривать изображение, заполняющее весь экран, без его преобразования. Однако верхняя и нижняя части изображения будут обрезаны.

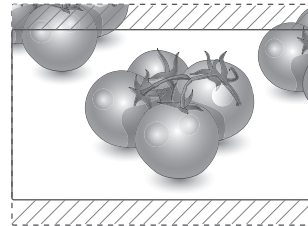

- **1:1:** Соотношение сторон не настраивается в зависимости от оригинала. (Только Display Port PC, HDMI PC, DVI-D PC, RGB PC)

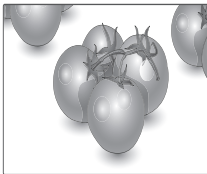

- **Масштаб фильма 1:** Используется для увеличения изображения в соответствующей пропорции.

Примечание. При увеличении или уменьшении изображение может быть искажено.

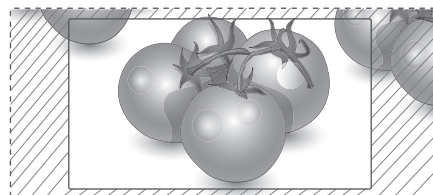

## Использование списка входов

### Выбор источника входного сигнала

- 1 Нажмите **INPUT(ВХОД)** для доступа к списку источников входа.
  - Для каждого источника входа отобразится подключенное устройство.
- 2 С помощью кнопок навигации перейдите к одному из источников входа, затем нажмите **ОК**.

Источник входа	Описание
<b>AV(CVBS)</b>	Просмотр видео с помощью видеоманитофона или других внешних устройств.
<b>Component</b>	Просмотр видео с помощью DVD-проигрывателя, других внешних устройств или с помощью цифровой приставки.
<b>RGB</b>	Отображение дисплея подключенного ПК на экране.
<b>HDMI</b>	Просмотр содержания с ПК, DVD-проигрывателя других внешних устройств или с помощью цифровой приставки
<b>DVI-D</b>	Отображение дисплея подключенного ПК на экране.
<b>Display Port</b>	Просмотр содержания с ПК, DVD-проигрывателя других внешних устройств или с помощью цифровой приставки
<b>SuperSign</b>	Отображение окна проигрывателя Media Player на экране.
<b>USB</b>	Воспроизведение мультимедийного файла, сохраненного на USB.



# РАЗВЛЕКАТЕЛЬНАЯ ПЕРЕДАЧА

## Подключение к проводной сети

(в зависимости от модели)

Подключите дисплей к локальной сети (LAN) с помощью порта LAN, как показано на рисунке, и настройте сетевые параметры.

Данный монитор поддерживает подключение только к проводной сети.

После установки физического подключения для ряда домашних сетей может потребоваться настройка сети дисплеев. В большинстве случаев подключение к домашней сети устанавливается автоматически.

Дополнительную информацию см. в руководстве пользователя к маршрутизатору или обратитесь в поставщика интернет-услуг.

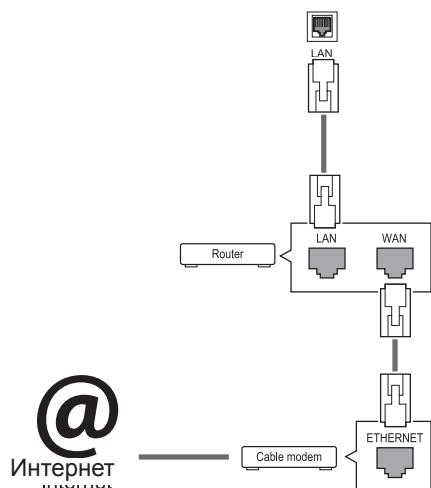

### ПРЕДУПРЕЖДЕНИЕ

- Не подключайте модульный телефонный кабель к порту локальной вычислительной сети LAN.
- Поскольку существуют различные способы подключения, следуйте инструкциям вашего оператора связи или интернет-провайдера.

Настройка сетевых параметров (повторная настройка не отражается на подключении, даже при ее выполнении после автоматического подключения к сети).

- 1 Нажмите кнопку **MENU (МЕНЮ)** для доступа к главному меню.
- 2 С помощью кнопок навигации перейдите к элементу **СЕТЬ** и нажмите **ОК**.
- 3 С помощью кнопок навигации выберите элемент **Настройка сети** и нажмите **ОК**.
- 4 Если сеть ранее была настроена, выберите **Resetting (Сброс)**. Новые настройки подключения заменят текущие настройки сети.
- 5 Выберите **Автонастройка IP** или **Ручная настройка IP**.
  - При выборе **ручной настройки IP** используйте кнопки "Навигация" и цифровые кнопки. IP-адреса необходимо будет ввести вручную.
  - **Автонастройка**. Выберите этот тип настройки, если в проводной локальной сети (LAN) используется сервер DHCP (маршрутизатор). Дисплею автоматически будет назначен IP-адрес. Если вы используете широкополосный маршрутизатор или широкополосный модем, у которого есть функция DHCP (Dynamic Host Configuration Protocol) сервера, IP-адрес будет определен автоматически.
- 6 После завершения нажмите **EXIT (ВЫХОД)**.



### ПРЕДУПРЕЖДЕНИЕ

- Меню сетевых настроек отображается после подключения дисплея к физической сети.
- Поскольку существуют различные способы подключения, следуйте инструкциям вашего оператора связи или интернет-провайдера.

### ! ПРИМЕЧАНИЕ

- Для выхода в Интернет непосредственно с помощью дисплея должно быть установлено постоянное подключение к Интернету.
- Если подключиться к Интернету не удается, проверьте состояние сети с помощью ПК в данной сети.
- При использовании **Установки сети** проверьте кабель ЛВС или убедитесь, что DHCP в маршрутизаторе включен.
- Если настройка сети не завершена, сеть может не функционировать должным образом.

### Советы по настройке сети

- Используйте стандартный кабель ЛВС для этого дисплея Cat5 или лучше, с разъемом RJ45.
- Многие проблемы с подключением к сети при установке часто могут быть устранены путем повторной настройки маршрутизатора или модема. Сразу после подключения дисплея к домашней сети выключите или отсоедините кабель питания маршрутизатора домашней сети или кабельный модем. Затем включите устройство и/или заново подсоедините кабель питания.
- В зависимости от интернет-провайдера количество устройств, которые могут получать доступ в Интернет, может быть ограничено соответствующими условиями обслуживания. Для получения дополнительной информации свяжитесь с вашим интернет-провайдером.
- Компания LG не несет ответственности за какие-либо сбои в работе дисплея и/или сети Интернет по причине ошибок/неисправностей соединения, связанных с подключением к Интернету пользователя или с другим подключенным оборудованием.
- Компания LG не несет ответственности за проблемы с подключением к Интернету.
- Если скорость сетевого соединения не отвечает требованиям содержимого, к которому осуществляется доступ, результат может быть неудовлетворительным.
- Некоторые операции по подключению к Интернету могут быть недоступны из-за определенных ограничений, установленных провайдером подключения к Интернету.

- Любая плата, взимаемая интернет-провайдером, в том числе, без ограничения, плата за соединение, покрывается вами лично.
- Для подключения к данному дисплею требуется порт ЛВС стандарта 10 Base-T или 100 Base-TX. Если Интернет-служба не поддерживает такое соединение, подключение дисплея невозможно.
- DSL модем требуется для использования услуги DSL, кабельный модем требуется для использования услуги кабельного модема. В зависимости от способа доступа и абонентского договора с интернет-провайдером вы, возможно, не можете использовать функцию подключения к Интернету, имеющуюся на данном дисплее, либо может быть ограничено количество одновременно подключаемых устройств. (Если провайдер разрешает подключение только одного устройства, то дисплей не может быть подключен, если уже подключен компьютер).
- Использование маршрутизатора может быть запрещено или ограничено в зависимости от политики и ограничений интернет-провайдера. Для получения дополнительной информации обратитесь к вашему интернет-провайдеру напрямую.

## Состояние сети

- 1 Нажмите кнопку **MENU** (МЕНЮ) для доступа к главному меню.
- 2 С помощью кнопок навигации перейдите к элементу **СЕТЬ** и нажмите **ОК**.
- 3 С помощью кнопок навигации выберите **Состояние сети**.
- 4 Нажмите **ОК**, чтобы проверить состояние сети.
- 5 После завершения нажмите **EXIT** (ВЫХОД).

Настройки	Описание
<b>Установка</b>	Вернитесь в меню настройки сети.
<b>Проверка</b>	Проверка текущего состояния сети после настройки сети.
<b>Закрыть</b>	Возврат к предыдущему меню.

## Подключение устройств хранения USB

Подключайте к дисплею устройства хранения USB, такие как устройства флэш-памяти USB, внешний жесткий диск и пользуйтесь возможностями мультимедиа.

Подключите к дисплею устройство флэш-памяти USB или USB-устройство для чтения карт памяти, как показано на следующем рисунке. Отобразится экран «Мультимедиа».

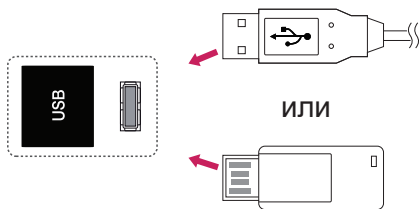

### ПРЕДУПРЕЖДЕНИЕ

- Не выключайте дисплей и не извлекайте устройство хранения USB при активации меню EMF (мультимедиа), т. к. это может привести к потере данных или повреждению устройства хранения USB.
- Часто создавайте резервные копии файлов, сохраненных в памяти устройства хранения USB, так как файлы могут быть удалены или повреждены, но на данное повреждение гарантия может не распространяться.

### Советы по использованию устройств хранения USB

- Распознается только устройство хранения данных USB.
- Устройство хранения данных USB, подключенное через коммутатор USB, не распознается.
- Программа автоматического распознавания может не распознать устройство хранения данных USB.
- Устройство хранения данных USB, для которого используется собственный драйвер, может быть не распознано.
- Скорость распознавания зависит от конкретного устройства.
- Не выключайте дисплей и не отключайте устройство USB при работе подключенного устройства хранения данных USB. При неожиданном разъединении или отключении подобного устройства хранящиеся данные или устройство хранения данных USB могут быть повреждены.
- Не подключайте устройство хранения данных USB, которое было установлено на компьютере несанкционированно. Такое устройство может привести к неисправности аппаратуры или невозможности воспроизведения. Не забудьте, что можно использовать только устройства хранения USB, содержащие обычные музыкальные файлы, изображения и фильмы.
- Используйте только устройства хранения USB, отформатированные как файловая система FAT32 или NTFS в операционной системе Windows. Устройство хранения, отформатированное программой, не поддерживаемой Windows, может быть не распознано.
- Подключайте питание для устройств хранения USB (более 0,5 А), которым требуется внешний источник питания. В противном случае устройство может быть не распознано.
- Для подключения устройства хранения USB используйте кабель, предоставляемый производителем устройства.
- Некоторые устройства хранения данных USB могут не поддерживаться или работать со сбоями.
- Метод расположения файлов на устройстве USB аналогичен ОС Windows XP, и распознаются имена файлов, содержащие до 100 латинских символов.
- Рекомендуется создать резервные копии важных файлов, так как данные, сохраненные на устройстве USB, могут быть повреждены. Производитель телевизора не несет ответственности за потерю данных.

- Если жесткий диск USB не подключен к внешнему источнику питания, он не будет распознан. Не забудьте подключить внешний источник питания.
  - При питании от внешнего источника используйте адаптер питания. Правильная работа при использовании USB-кабеля для подключения к внешнему источнику питания не гарантируется.
- При наличии в устройстве памяти USB нескольких разделов или при использовании USB-устройства для считывания нескольких карт памяти Вы можете использовать до 4 разделов или устройств памяти USB.
- Если устройство памяти USB подключено к USB-устройству для считывания нескольких карт памяти, невозможно получить сведения об объеме памяти.
- Если устройство памяти USB работает неправильно, следует отключить и подключить его снова.
- Скорость распознавания устройства памяти USB может быть разной в зависимости от устройства.
- Если устройство USB подключено в режиме ожидания, при включении дисплея автоматически загружается определенный жесткий диск.
- Рекомендуемая емкость — не более 1 ТБ для внешнего жесткого диска USB и не более 32 ГБ для USB-накопителя.
- Любое устройство с емкостью больше, чем рекомендуется, может работать неправильно.
- Если внешний жесткий диск USB с функцией энергосбережения не работает, следует выключить жесткий диск и включить снова.
- Поддерживаются также устройства хранения данных USB более раннего стандарта, чем USB 2.0. Однако они могут неправильно работать в меню Видео.
- В одной папке может быть распознано до 999 папок или файлов.
- Рекомендуется использовать сертифицированные устройства хранения и кабель USB. В противном случае устройство хранения USB может быть не распознано, также это может привести к ошибке воспроизведения.
- Для воспроизведения файлов, отправляемых и сохраняемых с помощью менеджера SuperSign, может использоваться только флэш-накопитель USB. Жесткий диск USB или USB-устройство для считывания нескольких карт памяти работать не будут.
- Для воспроизведения файлов, отправляемых и сохраняемых с помощью менеджера SuperSign, может использоваться только устройство хранения данных, имеющее файловую систему FAT 32.
- USB 3.0 устройство хранения данных.

## Обзор файлов

Открытие списков фотографий, музыки или фильмов и просмотр файлов.

- 1 Подключите устройство хранения USB.
- 2 Нажмите кнопку **MENU (МЕНЮ)** для доступа к главному меню.
- 3 С помощью кнопок навигации перейдите к **Мои мультимедиа** и нажмите **OK**.
- 4 С помощью кнопок навигации перейдите к **Видео, Фото** или **Музыка** и нажмите **OK**.

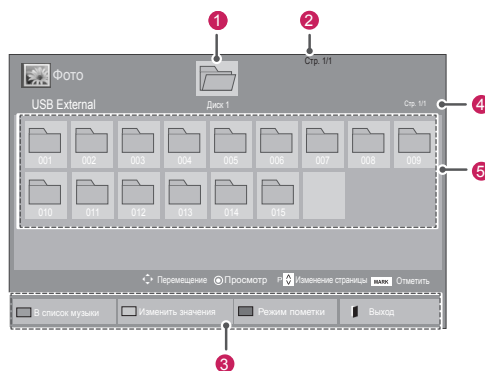

№	Описание
1	Переход в папку более высокого уровня.
2	Текущая страница/всего страниц
3	Соответствующие кнопки на пульте ДУ
4	Текущая страница/все страницы содержания папки 1
5	Содержимое папки 1
Нижняя часть	Описание
Зеленая кнопка	Повторно нажимайте ЗЕЛЕНУЮ кнопку для перехода к <b>Видео-&gt;Фото, Фото-&gt;Музыка, Музыка-&gt;Contents List (Список содержимого)</b> или <b>Contents List (Список содержимого)-&gt;Видео</b> .
Желтая кнопка	Способ просмотра в виде 5 больших эскизов или простого списка.
Синяя кнопка	Перевести в Режим пометки.

## Поддерживаемые форматы файлов

Тип	Поддерживаемые форматы файлов
Movie	<p><b>DAT, MPG, MPEG, VOB, AVI, DIVX, MP4, MKV, TS, TRP, TP, ASF, WMV, FLV)</b></p> <p><b>Поддерживаемые форматы видео:</b> (*.mpg/*.mpeg/*.dat/*.ts/*.trp/*.tp/*.vob/*.mp4/*.mov/*.mkv/*.divx/*.avi/*.asf/*.wmv/*.flv/*.avi(motion-jpeg)/*.mp4(motion-jpeg)/*.mkv(motion-jpeg))</p> <p><b>Видеоформаты:</b> DivX3.11, DivX4, DivX5, DivX6, Xvid1.00, Xvid1.01, Xvid1.02, Xvid1.03, Xvid1.10 beta-1/beta-2, Mpeg-1, Mpeg-2, Mpeg-4, H.264/AVC, VC1, JPEG, Sorenson H.263</p> <p><b>Аудиоформат:</b> Dolby Digital, AAC, Mpeg, MP3, LPCM, HE-AAC, ADPCM, WMA</p> <p><b>Скорость передачи:</b> от 32 кбит/с до 320 кбит/с (MP3)</p> <p><b>Формат внешних субтитров:</b> *.smi/*.srt/*.sub (MicroDVD, Subviewer1.0/2.0)/*.ass/*.ssa/*.txt (TMPPlayer)/*.psb (PowerDivX)</p> <p><b>Внутренние субтитры:</b> только XSUB (формат, применяемый в файлах DivX6)</p>
Фото	<p>JPEG</p> <p>Линия развертки: 64 x 64 - 15360 x 8640</p> <p>Прогрессивная развертка: от 64 x 64 до 1920 x 1440</p> <ul style="list-style-type: none"> <li>• Можно воспроизводить только файлы JPEG.</li> <li>• Не поддерживаемые файлы отображаются в виде стандартных значков.</li> </ul>
Музыка	<p>MP3</p> <p>Скорость передачи: 32-320</p> <ul style="list-style-type: none"> <li>• Частота выборки MPEG1 Layer3 : 32 кГц, 44,1 кГц, 48 кГц</li> <li>• Частота выборки MPEG2 Layer3 : 16 кГц, 22,05 кГц, 24 кГц</li> <li>• Частота выборки MPEG2,5 Layer3: 8 кГц, 11,025 кГц, 12 кГц</li> </ul>

Содержимое (при использовании менеджера SuperSign)	Расширение файла: *.cts/ *.cse		
	<p>Фильм</p> <p><b>Расширение файла:</b> *.mpg/*.mpeg/*.dat/*.ts/*.trp/*.tp/*.vob/*.mp4/*.mov/*.mkv/*.avi/*.asf/*.wmv/*.avi(motion JPEG)/*.mp4(motion JPEG)/*.mkv(motion JPEG)</p> <p><b>Формат видео:</b> MPEG1, MPEG2, MPEG4, H.264/AVC, DivX 3.11, DivX 4, DivX 5, DivX 6, Xvid 1.00, Xvid 1.01, Xvid 1.02, Xvid 1.03, Xvid 1.10-beta1/2, JPEG, VC1(WVC1/WMV3)</p> <p><b>Формат аудио:</b> MP2, MP3, Dolby Digital, LPCM, AAC, HE-AAC, LPCM, ADPCM, WMA, MP3</p>		
	Файл Расширения	Элемент	Профиль
Фото	JPEG	поддерживаемый формат файла	<ul style="list-style-type: none"> <li>• SOF0: базовая линия</li> <li>• SOF1: последовательное расширение</li> <li>• SOF2: прогрессивное</li> </ul>
	JPG PNG BMP		
Музыка	MP3	Скорость передачи	от 32 до 320 кбит/с
		Частота дискретизации	32 кГц, 44,1 кГц, 48 кГц (MPEG1 L3) 16 кГц, 22,05 кГц, 24 кГц (MPEG2 L3) 8 кГц, 11,025 кГц, 12 кГц (MPEG2.5 L3)

## Просмотр фильмов

Дисплей может проигрывать медиафайлы с устройства USB или сервера DLNA вашей сети.

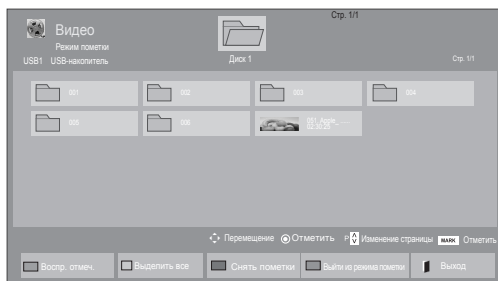
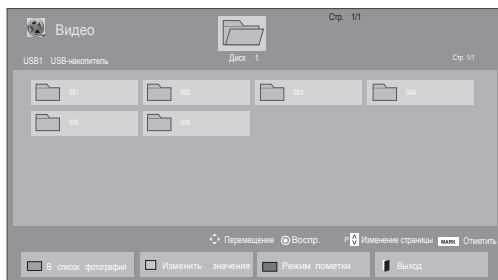

- 1 С помощью кнопок навигации перейдите к **Мультимедиа** и нажмите **ОК**.
- 2 С помощью кнопок навигации перейдите к элементу Видео и нажмите **ОК**.
- 3 С помощью кнопок навигации выберите необходимую папку и нажмите **ОК**.
- 4 С помощью кнопок навигации выберите необходимый файл и нажмите **ОК**.



Меню	Описание
<b>Воспр. отмеч.</b>	Воспроизведение выбранного файла фильма. После завершения воспроизведения файла фильма следующий выбранный файл будет воспроизводиться автоматически.
<b>Выделить все</b>	Пометка всех файлов фильмов на экране.
<b>Снять пометки</b>	Снятие пометки со всех помеченных файлов фильмов.
<b>Выйти из режима пометки</b>	Выход из режима пометки.











## 5 Просмотр фильма.

### ! ПРИМЕЧАНИЕ

- Неподдерживаемые файлы отображаются при предварительном просмотре только в виде значка .
- Неправильные файлы отображаются в виде растрового изображения .

## 6 Управление воспроизведением с помощью следующих кнопок.



Кнопка	Описание
	Остановка воспроизведения
	Воспроизведение видео
	Приостановка и возобновление воспроизведения
	Сканирование назад
	Сканирование вперед
	Открытие меню <b>Опции</b> .
	Скрытие меню на полноформатном экране.
	Возврат в меню <b>Видео</b> .
<b>"&lt;" или "&gt;"</b>	Пропуск определенных участков файла во время воспроизведения. Время определенного участка будет отображено в строке состояния. Для некоторых файлов данная функция может быть недоступна.
 <b>ЭНЕРГОСБЕРЕЖЕНИЕ</b>	Несколько раз нажмите кнопку  <b>ENERGY SAVING (ЭКОНОМИЯ ЭНЕРГИИ)</b> для увеличения яркости экрана.

**Советы по использованию****функции воспроизведения видеофайлов**

- Некоторые субтитры, созданные пользователями, могут не работать нормально.
- Некоторые специальные символы не поддерживаются в субтитрах.
- HTML-теги не поддерживаются в субтитрах.
- Доступны только поддерживаемые языки субтитров.
- При смене языка на экране могут возникнуть помехи (остановка изображения, ускоренное проигрывание, и т. д.).
- Поврежденный файл фильма может воспроизводиться неправильно, могут быть недоступны некоторые функции проигрывателя.
- Файлы фильмов, созданные с помощью некоторых кодирующих программ, могут воспроизводиться неправильно.
- Если видео- и аудиоструктура записываемого файла не чередуется, выводится либо видео, либо аудио.
- Поддерживаются видео высокого разрешения: 1920x1080@25/30P или 1280x720@50/60P, в зависимости от частоты обновления экрана.
- Видео с разрешением выше 1920x1080@25/30P или 1280x720@50/60P могут не воспроизводиться правильно в зависимости от частоты обновления экрана.
- Правильно проигрываются только рекомендованные типы и форматы файлов с фильмами.
- Максимальная скорость передачи воспроизводимого файла фильма составляет 20 Мбит/с (только Motion JPEG: 10 Мбит/с).
- В случае использования формата H.264/AVC с уровнем кодирования 4.1 или выше плавное воспроизведение не гарантируется.
- Аудиокодек технологии DTS не поддерживается.
- Не поддерживается воспроизведение фильмов с размером файла более 30 ГБ.
- Фильмы в формате DivX и субтитры должны находиться в одной папке.
- Для отображения субтитров необходимо, чтобы имя файла субтитров совпадало с именем видеофайла.

- Воспроизведение видео через USB-подключение, не поддерживающее высокую скорость передачи данных, может выполняться неправильно.
- Файлы, закодированные с помощью функции GMC (Глобальная компенсация движения), могут не воспроизводиться.
- При просмотре фильма можно настроить изображение с помощью кнопки Energy Saving на пульте ДУ. Пользовательские настройки не работают для каждого режима изображений.

**Параметры видео**

- 1 Нажмите кнопку **MENU (МЕНЮ)** для доступа к **всплывающим** меню.
- 2 С помощью кнопок навигации выберите **Set Video Play (Настроить параметры воспроизведения видео)**, **Set Video (Настройка параметров изображения)**, или **Set Audio (Настроить параметры звука)**, и нажмите **OK**.

**! ПРИМЕЧАНИЕ**

- Изменения дополнительных параметров **Видео** не влияют на списки **Фото** и **Музыка**.
- Изменения дополнительных параметров списков **Фото** и **Музыка** выполняются аналогично друг другу, а **Видео** — нет.
- При возобновлении просмотра видеофайла его можно воспроизвести с момента остановки.

При выборе параметра **Set Video Play** (**Настроить параметры воспроизведения видео**)

- 1 С помощью кнопок навигации включите отображение **Размер картинки**, **Audio Language (Язык аудио)**, **Subtitle Language (Язык субтитров)** или **Повтор**.
- 2 С помощью кнопок навигации перейдите для выполнения соответствующих настроек.

Меню	Описание
<b>Размер картинки</b>	Выбор желаемого формата изображения во время воспроизведения фильма.
<b>Audio Language (Язык аудио)</b>	Изменение языка аудио во время воспроизведения фильма. Файлы с одной звуковой дорожкой нельзя выбрать.
<b>Subtitle Language (Язык субтитров)</b>	Включение и выключение субтитров.
<b>Language</b>	Активируется для субтитров в формате SMI и позволяет выбрать их язык.
<b>Кодовая страница</b>	Выбор шрифта субтитров. По умолчанию используется шрифт основного меню.
<b>Синхронизация</b>	Настройка синхронизации времени титров от -10 секунд до +10 секунд с шагом 0,5 с во время воспроизведения.
<b>Положение</b>	Перемещение субтитров вверх или вниз во время воспроизведения фильма.
<b>Размер</b>	Выбор размера субтитров во время воспроизведения фильма.
<b>Повтор</b>	Включает или отключает функции повтора воспроизведения видео. Если функция включена, то файл в папке воспроизводится циклически. Даже если повторное воспроизведение отключено, оно может сработать, если имя следующего за воспроизводимым файла похоже.

Кодовая страница	Поддерживаемый язык
<b>Latin1</b>	Английский, испанский, французский, немецкий, итальянский, шведский, финский, голландский, португальский, датский, румынский, норвежский, албанский, Гаэльский, валлийский, ирландский, каталанский, валенсийский
<b>Latin2</b>	Боснийский, польский, хорватский, чешский, словацкий, словенский, сербский, венгерский
<b>Latin4</b>	Эстонский, латвийский, литовский
<b>Кириллический</b>	Болгарский, македонский, русский, украинский, казахский
<b>Греческий</b>	Греческий
<b>Корейский</b>	Корейский



#### ПРИМЕЧАНИЕ

- В файле субтитров поддерживается до 10 000 блоков синхронизации.
- При воспроизведении видео можно отрегулировать размер картинки с помощью кнопки **ARC**.
- Субтитры поддерживаются только при наличии экранного меню на том же языке.
- Параметры кодовой страницы могут быть недоступны в зависимости от языка файлов субтитров.
- Выбирайте кодовые страницы в соответствии с файлами субтитров.



При выборе пункта **Set Video (Настройка параметров изображения)**:

- 1 С помощью кнопок навигации перейдите для выполнения соответствующих настроек.

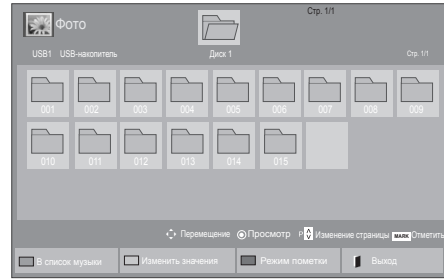

При выборе пункта **Set Audio (Настроить параметры звука)**:

- 1 С помощью кнопок навигации включите отображение **режима звучания, Clear Voice II** или **Баланс**.
- 2 С помощью кнопок навигации установите соответствующие настройки.



## Просмотр фотографий



Просмотр изображений, сохраненных на устройстве хранения USB. Способы отображения на экране могут отличаться в зависимости от модели.

- 1 С помощью кнопок навигации перейдите к **Мои мультимедиа** и нажмите **ОК**.
- 2 С помощью кнопок навигации перейдите к элементу **Фото** и нажмите **ОК**.
- 3 С помощью кнопок навигации выберите необходимую папку и нажмите **ОК**.
- 4 С помощью кнопок навигации выберите необходимый файл и нажмите **ОК**.

Меню	Описание
<b>Просмотр выделенного</b>	Отображение выбранного файла фотографии.
<b>Выделить все</b>	Пометка всех файлов фотографий на экране.
<b>Снять пометки</b>	Снятие пометки со всех помеченных файлов фотографий.
<b>Выйти из режима пометки</b>	Выход из режима пометки.

- 5 Просмотрите фотографии.

### ПРИМЕЧАНИЕ

- Неподдерживаемые файлы отображаются при предварительном просмотре только в виде значка .
- Неправильные файлы отображаются в виде растрового изображения .

## Использование параметров отображения фотографий

При просмотре фотографий используйте следующие параметры.



Параметры      Количество выбранных фото

Параметр	Описание
■ Слайд-шоу	Начало или завершение показа слайд-шоу с выбранными фотографиями. Если фотографии не выбраны, в слайд-шоу будут показаны все фотографии, имеющиеся в текущей папке. Для выбора скорости и режима просмотра слайд-шоу откройте меню Option (Настройки).
■ BGM	Включение и отключение музыкального сопровождения. Для выбора папки музыкального сопровождения нажмите <b>Опции</b> . Можно настроить Опции с помощью кнопки MENU (МЕНЮ) на пульте ДУ.
↻ (Повернуть)	Поворот фотографий по часовой стрелке (90°, 180°, 270°, 360°). <b>ПРИМЕЧАНИЕ</b> <ul style="list-style-type: none"> <li>Поддерживаемый размер фотографий ограничен. Если разрешение по ширине поворачиваемой фотографии превышает поддерживаемое разрешение, функция поворота фотографии недоступна.</li> </ul>
🔍 Увеличение	Увеличение изображения до 200% или 400%. <b>ПРИМЕЧАНИЕ</b> <ul style="list-style-type: none"> <li>Увеличение на 200% или 400% работает только для изображений размером 1372×772 пиксела и более.</li> <li>Для изображений размером 960×540 пикселей и более должным образом работает лишь увеличение на 400%.</li> </ul>

🔍 ЭНЕРГОСБЕРЕЖЕНИЕ	Последовательно нажимайте кнопку <b>ENERGY SAVING</b> для изменения яркости экрана.
MENU Параметр	<ul style="list-style-type: none"> <li><b>Slide Speed (Скорость слайд-шоу).</b> Выбор скорости слайд-шоу (<b>Fast (Быстро)</b>, <b>Medium (Средне)</b>, <b>Slow (Медленно)</b>).</li> <li><b>Transition Effect (Эффекты перехода)</b> : Выбор режима просмотра слайд-шоу.</li> <li><b>BGM.</b> Выбор папки музыкального сопровождения.</li> </ul> <p><b>ПРИМЕЧАНИЕ</b></p> <ul style="list-style-type: none"> <li>Во время воспроизведения музыкального сопровождения изменение папки недоступно.</li> <li>Можно выбрать только папку MP3, сохраненную на устройстве, которое в данный момент отображает фотографию.</li> </ul>
🔍 Скрыть	Сворачивание окна параметров. Для отображения параметров нажмите <b>OK</b> .
EXIT	Возврат в меню <b>Фото</b> .

### Параметры фото

- 1 Нажмите **MENU** для отображения меню **Опции**.
- 2 С помощью кнопок навигации выберите **Set Photo View (Настроить параметры просмотра фотографий)**, **Set Video (Настроить параметры изображения)** или **Set Audio (Настроить параметры звука)** и нажмите **OK**.

### ПРИМЕЧАНИЕ

- Изменения дополнительных параметров «**Видео**» не влияют на списки «**Фото**» и «**Музыка**».
- Изменения дополнительных параметров списков «**Фото**» и «**Музыка**» выполняются аналогично друг другу, но не влияют на список «**Видео**».

При выборе пункта **Set Photo View (Настройки просмотра снимков)**,

- 1 С помощью кнопок навигации перейдите к **Slide Speed (Скорость слайд-шоу)**, **Transition Effect (Эффект перехода)** или **BGM**.
- 2 С помощью кнопок навигации перейдите для выполнения соответствующих настроек.

### Настройки эффектов перехода

Параметр	Описание
<b>Sliding (Сдвиг)</b>	Сдвиг текущего слайда при переходе к следующему. 
<b>Stairs (Ступени)</b>	Сдвиг текущего слайда в виде ступеней при переходе к следующему. 
<b>Door Open/Close (Открыть/закрыть дверь)</b>	Для перехода к следующему слайду как будто бы открывается/закрывается дверь. 
<b>Shutter (Шторы)</b>	Для перехода к следующему слайду как будто бы опускаются или задвигаются шторы. 
<b>Fade In (Затемнение)</b>	Перед переходом к следующему слайду происходит затемнение текущего. 

При выборе пункта **Set Video (Настройки видео)**,

- 1 С помощью кнопок навигации установите соответствующие настройки.

При выборе параметра **Set Audio (Настроить параметры звука)**

- 1 С помощью кнопок навигации включите отображение **режима звучания, Clear Voice II** или **Баланс**.
- 2 С помощью кнопок навигации установите соответствующие настройки.

## Прслушивание музыки

- 1 С помощью кнопок навигации перейдите к **Мультимедиа** и нажмите **OK**.
- 2 С помощью кнопок навигации перейдите к элементу **Музыка** и нажмите **OK**.
- 3 С помощью кнопок навигации выберите необходимую папку и нажмите **OK**.
- 4 С помощью кнопок навигации выберите необходимый файл и нажмите **OK**.

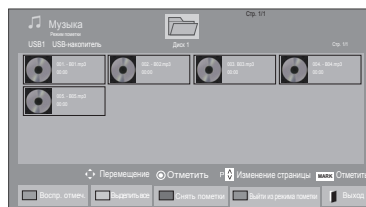
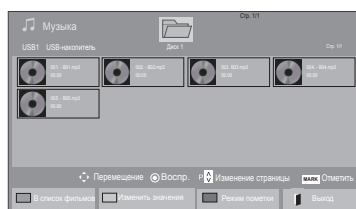

Меню	Описание
<b>Воспр. отмеч.</b>	Воспроизведение выбранного музыкального файла.
<b>Выделить все</b>	Пометка всех музыкальных файлов на экране.
<b>Снять пометки</b>	Снятие пометки со всех помеченных музыкальных файлов.
<b>Выйти из режима пометки</b>	Выход из режима пометки.

- 5 Включите воспроизведение музыки.

- 6 Для управления воспроизведением используются следующие кнопки.

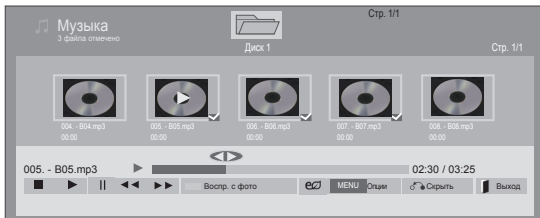

Кнопка	Описание
	Завершение воспроизведения
	Воспроизведение музыкального файла
	Приостановка и возобновление воспроизведения
	Переход к следующему файлу
	Переход к предыдущему файлу
или	При воспроизведении: при нажатии кнопки  начинается воспроизведение предыдущего музыкального файла. при нажатии кнопки  начинается воспроизведение следующего музыкального файла.
Зеленый кнопка	Начните воспроизведение избранных аудио файлов и затем перейдите в <b>Фото</b> .
<b>ЭНЕРГОСБЕРЕЖЕНИЕ</b>	Несколько раз нажмите кнопку  для увеличения яркости экрана.
<b>Опции</b>	Открытие меню «Опции».
<b>Скрыть</b>	Сворачивание окна параметров. Для отображения параметров нажмите <b>ОК</b> .
<b>Выход</b>	При нажатии кнопки <b>Выход</b> во время отображения на экране музыкального проигрывателя только прекращается воспроизведение аудиофайлов и проигрыватель не возвращается к обычному режиму просмотра. При нажатии кнопки <b>Выход</b> после завершения воспроизведения или при скрытии музыкального проигрывателя он возвращается к обычному режиму просмотра.
"<" или ">"	Во время воспроизведения кнопка < позволяет воспроизвести предыдущий файл, а кнопка > позволяет воспроизвести следующий файл.

### Советы по воспроизведению музыкальных файлов

- Устройство не поддерживает MP3-файлы с ID3-тегами.

### ПРИМЕЧАНИЕ

- Неподдерживаемые файлы отображаются при предварительном просмотре только в виде значка .
- Неправильные файлы отображаются в виде растрового изображения .
- Поврежденный музыкальный файл не воспроизводится, при этом продолжительность воспроизведения отображается как 00:00.
- Музыкальные файлы со встроенной защитой авторских прав, загруженные из платных служб, не будут воспроизводиться, вместо продолжительности воспроизведения будет отображаться несоответствующая информация.
- При нажатии кнопок **ОК** и экранная заставка отключается.
- В этом режиме также доступны кнопки **Воспр.**() , **Пауза**() , , , на пульте ДУ.
- Для перехода к следующей музыкальной композиции можно использовать кнопку , а для перехода к предыдущей музыкальной композиции - кнопку .

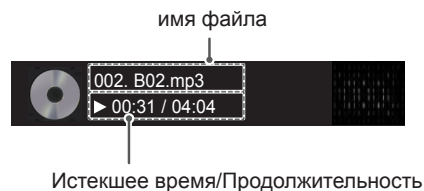

**Параметры музыки**

- 1 Нажмите кнопку **MENU (МЕНЮ)** для доступа к **всплывающим** меню.
- 2 С помощью кнопок навигации перейдите к **Set Audio Play (Настроить параметры воспроизведения музыки)** или **Set Audio (Настроить параметры звука)** и нажмите **ОК**.

**ПРИМЕЧАНИЕ**

- Изменения дополнительных параметров «**Видео**» не влияют на списки «**Фото**» и «**Музыка**».
- Изменения дополнительных параметров списков «**Фото**» и «**Музыка**» выполняются аналогично друг другу, но не влияют на список «**Видео**».

При выборе параметра **Set Audio Play (Настроить параметры воспроизведения музыки)**

- 1 С помощью кнопок навигации выберите **Повтор** или **В случайном порядке**.
- 2 С помощью кнопок навигации перейдите для выполнения соответствующих настроек.

При выборе параметра **Set Audio (Настроить параметры звука)**

- 1 С помощью кнопок навигации перейдите к **Режим звучания, Clear Voice II** или **Баланс**.
- 2 С помощью кнопок навигации перейдите для выполнения соответствующих настроек.

**Просмотр списка содержимого**

Воспроизведение сохраненных файлов с помощью функции Экспорт в менеджере Super-Sign.

- 1 С помощью кнопок навигации перейдите к **Мультимедиа** и нажмите **ОК**.
- 2 С помощью кнопок навигации выберите Список содержимого и нажмите **ОК**.
- 3 С помощью кнопок навигации выберите необходимую папку и нажмите **ОК**.
- 4 С помощью кнопок навигации выберите необходимый файл и нажмите **ОК**.

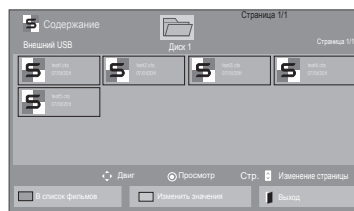
**ПРИМЕЧАНИЕ**

- При воспроизведении файлов мультимедиа из списка содержимого доступны кнопки **BACK (назад)**, **EXIT (выход)** и регулировка громкости. Нажатие кнопки **BACK (назад)** или **EXIT (выход)** останавливает воспроизведение файлов мультимедиа и возвращает к режиму просмотра.
- Если на USB-устройстве есть папка "Auto-Play" (автоматическое воспроизведение), и в ней есть файлы поддерживаемых форматов, то их можно воспроизвести автоматически при подключении этого USB-устройства к монитору.

## Руководство по DivX® VOD

### Регистрация DivX® VOD

Для того, чтобы получить возможность воспроизводить приобретенное или арендованное содержание DivX® VOD, необходимо зарегистрировать 10-значный регистрационный код DivX вашего устройства на сайте [www.divx.com/vod](http://www.divx.com/vod).

- 1 Нажмите кнопку **MENU (МЕНЮ)** для доступа к главному меню.
- 2 С помощью кнопок навигации перейдите к **МУЛЬТИМЕДИА** и нажмите **ОК**.
- 3 Нажмите синюю кнопку.
- 4 С помощью кнопок навигации перейдите к **Регистр. код. DivX** и нажмите **ОК**.
- 5 Просмотрите регистрационный код дисплея.
- 6 После завершения нажмите **EXIT (ВЫХОД)**. Для возврата в предыдущее меню нажмите **НАЗАД**.

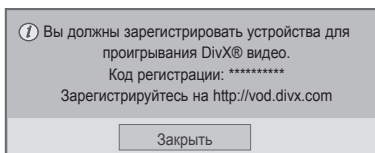

### ! ПРИМЕЧАНИЕ

- Во время проверки кода регистрации некоторые кнопки могут не работать.
- При использовании кода регистрации DivX другого устройства воспроизведение взятых напрокат или приобретенных файлов DivX невозможно. Убедитесь в использовании назначенного телевизору кода регистрации DivX.
- При попытке воспроизведения видео и аудиофайлов другого стандарта, отличного от кодека DivX, файлы могут быть повреждены или не воспроизведены.
- С помощью одной учетной записи кодек DivX VOD позволяет активировать до 6 устройств.

**Отмена регистрации DivX® VOD**

Следует разрегистрировать устройство при помощи 8-значного кода DivX на сайте [www.divx.com/vod](http://www.divx.com/vod).

- 1 Нажмите кнопку **MENU** (МЕНЮ) для доступа к главному меню.
- 2 С помощью кнопок навигации перейдите к **МУЛЬТИМЕДИА** и нажмите **OK**.
- 3 Нажмите синюю кнопку.
- 4 С помощью кнопок навигации перейдите к элементу **Деактивация** и нажмите **OK**.
- 5 С помощью кнопок навигации выберите **Yes (Да)** для подтверждения.

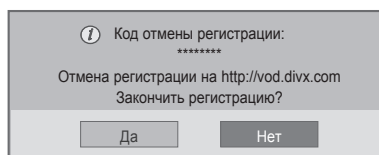

- 6 После завершения нажмите **EXIT (ВЫХОД)**. Для возврата в предыдущее меню нажмите **BACK (НАЗАД)**.

**ПРИМЕЧАНИЕ**

- После отмены регистрации устройство придется зарегистрировать повторно, чтобы просматривать на нем содержание DivX® VOD.

**Использование PIP/PBP**

Видео и фотографии, хранящиеся на USB-устройстве, можно воспроизвести на одном мониторе, разделив его на основной и вспомогательный экраны. (см. стр.52)

- 1 Нажмите кнопку **MENU (МЕНЮ)** чтобы перейти в меню **ОПЦИИ** и нажмите **OK**.
- 2 Нажмите **PIP/PBP**, чтобы выбрать **PIP** или **PBP**, а затем нажмите **OK**.

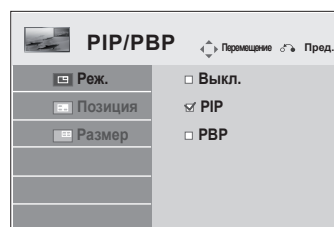

- 3 Выберите список **Видео** или **Фото** в Мои мультимедиа.





4 Выберите нужный файл и нажмите **ОК**.

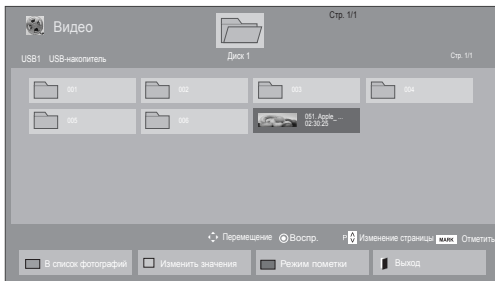

6 Выберите главную или вспомогательную звуковую дорожку. Звуковую дорожку следует выбрать перед тем, как запустить функцию **PIP** или **PBP**.

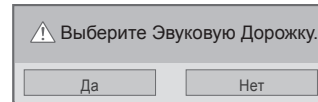

5 Выберите значок **PIP** или **PBP** в списке воспроизведения.

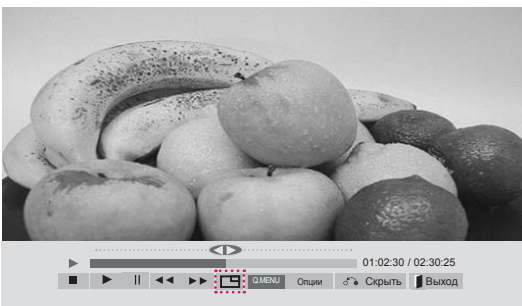

< ВИДЕО >



< ФОТО >

# ПОЛЬЗОВАТЕЛЬСКАЯ НАСТРОЙКА

## Доступ к главному меню

- 1 Нажмите кнопку **MENU (МЕНЮ)** для доступа к главному меню.
- 2 С помощью кнопок навигации перейдите к одному из следующих меню и нажмите **ОК**.
- 3 С помощью кнопок навигации перейдите к нужной настройке или опции и нажмите кнопку **ОК**.
- 4 После завершения нажмите **EXIT (ВЫХОД)**.  
Для возврата в предыдущее меню нажмите **ВАСК (НАЗАД)**.

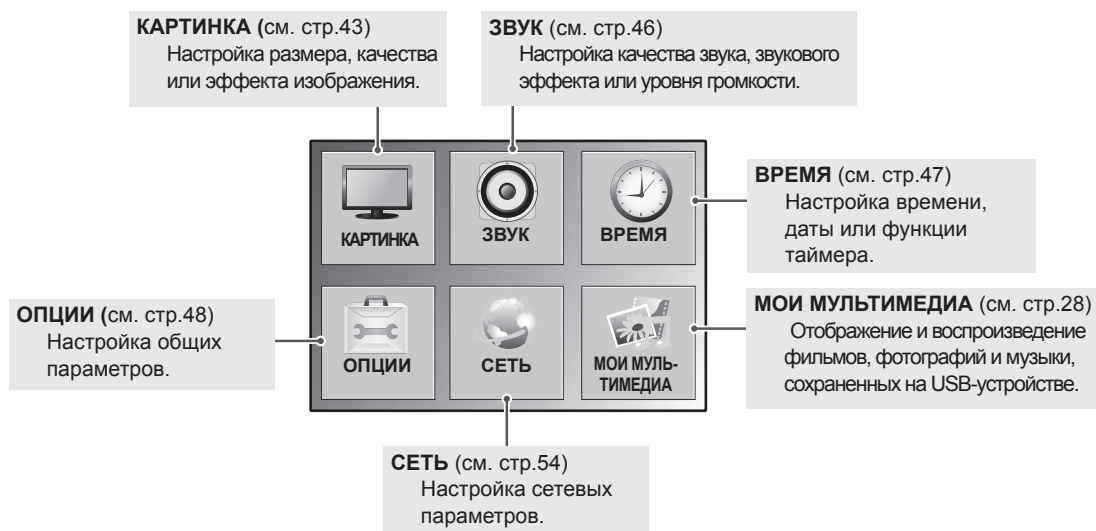

## Параметры меню КАРТИНКА

- 1 Нажмите кнопку **MENU (МЕНЮ)** для доступа к главному меню.
- 2 С помощью кнопок навигации перейдите к **КАРТИНКА** и нажмите **ОК**.
- 3 С помощью кнопок навигации перейдите к нужной настройке или опции и нажмите кнопку **ОК**.  
- Для возврата к предыдущему уровню нажмите **BACK (НАЗАД)**.
- 4 После завершения нажмите **EXIT (ВЫХОД)**.  
Для возврата в предыдущее меню нажмите **BACK (НАЗАД)**.

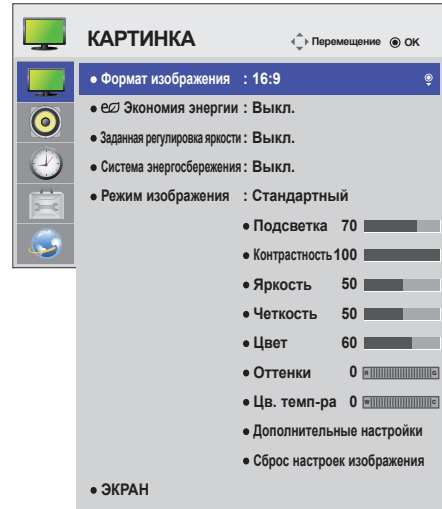

Ниже приведено описание доступных параметров изображения:

Настройка	Функция
<b>Формат изображения</b>	Изменение формата изображения.
<b>Экономия энергии</b>	Настройка яркости экрана в соответствии с условиями освещения. Уровень
<b>Выкл.</b>	Отключение функции Экономия энергии
<b>Минимальная/Средняя/Максимальная</b>	Выбор уровня яркости подсветки.
<b>Отключение экрана</b>	Отключение экрана через 3 секунды.
<b>Заданная регулировка яркости</b>	Настройка подсветки в соответствии с заданным расписанием. Режим
<b>Выкл.</b>	Отключение параметра Заданная регулировка яркости.
<b>Вкл.</b>	Включение параметра Заданная регулировка яркости.
<p><b>ПРИМЕЧАНИЕ</b></p> <ul style="list-style-type: none"> <li>• Если текущее время не задано, Заданная регулировка яркости отключается.</li> <li>• Если для параметра Экономия энергии задано значение Максимальное, Заданная регулировка яркости отключается.</li> <li>• Можно задать до шести расписаний, которые сортируются по времени в порядке возрастания.</li> <li>• При добавлении более шести расписаний последнее добавленное расписание будет автоматически удалено.</li> <li>• Расписание можно удалить, нажав кнопку ОК.</li> <li>• Дубликаты расписаний не добавляются, но значение подсветки меняется.</li> </ul>	
<b>Система энергосбережения</b>	Настройка подсветки и контрастности в зависимости от яркости монитора. Уровень
<b>Выкл.</b>	Отключает функцию Система энергосбережения.
<b>Вкл.</b>	Включает функцию Система энергосбережения, которая снижает энергопотребление в той степени, которая указана в параметрах.

Настройка	Описание	
<b>Режим изображения</b>	Выбор одного из предварительно настроенных изображений или настройка параметров в каждом режиме для оптимального качества изображения. Также для каждого режима можно настроить дополнительные параметры. Список доступных предустановленных режимов изображения различается в зависимости от модели монитора.	
	Режим	
	<b>Яркий</b>	Настройка видеоизображения для торговых помещений с помощью повышения уровня контрастности, яркости, цвета и резкости.
	<b>Стандартный</b>	Настройка изображения для обычных помещений.
	<b>Кино</b>	Оптимизация видеоизображения для создания кинематографического эффекта, словно вы находитесь в кинотеатре.
	<b>Спорт</b>	Оптимизация видеоизображения для просмотра динамичных сцен с помощью усиления таких основных цветов, как белый, зеленый и синий.
	<b>Игры</b>	Оптимизация видеоизображения для отображения динамичных игр на экране компьютера и др.
<b>ЭКРАН (только в режиме RGB)</b>	Настройка параметров изображения с ПК в режиме RGB.	
	Параметр	
	<b>Разрешение</b>	Выбор необходимого разрешения. См. "Настройка параметров вывода изображения с компьютера".
	<b>Автонастройка</b>	Автоматическая настройка положения экрана, часов и фазы. Во время выполнения настройки изображение может быть нестабильным в течение нескольких секунд.
	<b>Позиция/размер/фаза</b>	Настройка параметров при низкой четкости изображения, в особенности при дрожании символов после автоматической настройки. Запуск Автонастройки. прежде, чем настраивать этот параметр.
<b>Сброс</b>	Восстанавливает значения по умолчанию для всех опций.	

### Опции режима изображения

Настройка	Описание
<b>Подсветка</b>	Подсветка: настройка яркости экрана путем регулировки подсветки ЖК-экрана. При уменьшении яркости экран становится темнее, а энергопотребление снижается без потери качества видеосигнала.
<b>Контрастность</b>	Повышение или снижение уровня видеосигнала. Можно использовать Контрастность при насыщении яркой части изображения.
<b>Яркость</b>	Настройка основного уровня сигнала в изображении. Используйте параметр Яркость, если темная часть изображения чрезмерно насыщена.
<b>Четкость</b>	Изменение уровня четкости границ между светлыми и темными областями изображения. Чем ниже четкости, тем более сглажено изображение.
<b>Цвет</b>	Изменение интенсивности цветов.
<b>Оттенки</b>	Изменение соотношения красного и зеленого цветов.
<b>Цв. темп-ра</b>	Установите режим теплых цветов, чтобы улучшить теплые цвета, такие как красный, или режим холодных цветов для усиления синих тонов.
<b>Дополнительные настройки</b>	Настройка дополнительных параметров. См. дополнительные параметры изображения. (см. стр.45).
<b>Сброс настроек изображения</b>	Восстановление параметров настроек по умолчанию.

### ! ПРИМЕЧАНИЕ

- Если настройка "Режим изобр." в меню "Картинка" установлена на Яркий, Стандартный, Кино, Спорт или Игра, автоматически установятся соответствующие меню.
- В режимах RGB-PC / DVI-D-PC(DTV) / HDMI-PC нельзя настраивать цвет и оттенки.
- При использовании функции Система энергосбережения экран может выглядеть насыщенным в белых областях неподвижных изображений.
- Если параметру Экономия энергии присвоить значения Минимальная, Средняя или Максимальная, функция Система энергосбережения будет отключена.

## Дополнительные настройки

Настройка	Описание
<b>Динамическая контрастность</b> (Выкл./Высокий/Средний/Низкий)	Настройка контрастности с использованием оптимального уровня для данной яркости экрана. Изображение улучшается путем увеличения яркости светлых участков и затемнения темных участков. (Функция работает в следующих режимах - AV(CVBS), Компонентный, HDMI-DTV, DVI-DTV, Display Port-DTV)
<b>Динамический цвет</b> (Выкл./Высокий/Низкий)	Настройка экранных цветов для обеспечения живого, насыщенного и четкого изображения. Эта функция делает оттенки более сочными, повышая их насыщенность и яркость, так что красный, синий, зеленый и белый цвета смотрятся более живыми. (Функция работает в следующих режимах - AV(CVBS), Компонентный, HDMI-DTV, DVI-DTV, Display Port-DTV)
<b>Очистить</b> (Выкл./Высокий/Низкий)	Делает белые участки экрана более светлыми и чистыми.
<b>Цвет оболочки</b> ( -5 - 5)	Определение области кожи на видеоизображении и настройка ее естественного оттенка.
<b>Шумоподавление</b> (Выкл./Высокий/Средний/Низкий)	Подавление помех на изображении без ухудшения качества. (Функция работает в следующих режимах - AV(CVBS), Компонентный, HDMI-DTV, DVI-DTV, Display Port-DTV)
<b>Устр.цифр.шума</b> (Выкл./Высокий/Средний/Низкий)	Снижение уровня шума при создании цифровых видеосигналов.
<b>Гамма</b> (Высокий/Средний/Низкий)	Установка собственного значения гаммы. На мониторе высокие гамма-значения приводят к отображению светлых объектов, а низкие — к отображению высококонтрастных объектов.
<b>Уровень черного</b> (Высокий/Низкий)	<ul style="list-style-type: none"> <li>● Низкий. Изображение на экране становится темнее.</li> <li>● Высокий. Изображение на экране становится светлее.</li> </ul> Настройте необходимый уровень черного. (Функция работает в следующих режимах - AV(CVBS), Компонентный, HDMI-DTV, DVI-DTV, Display Port-DTV)

## Параметры меню ЗВУК

- 1 Нажмите кнопку **MENU (МЕНЮ)** для доступа к главному меню.
- 2 С помощью кнопок навигации перейдите к **ЗВУК** и нажмите **ОК**.
- 3 С помощью кнопок навигации перейдите к нужной настройке или опции, и нажмите кнопку **ОК**.  
- Для возврата к предыдущему уровню нажмите **BACK (НАЗАД)**.
- 4 После завершения нажмите **EXIT (ВЫХОД)**.  
Для возврата к предыдущему меню нажмите **BACK (НАЗАД)**.

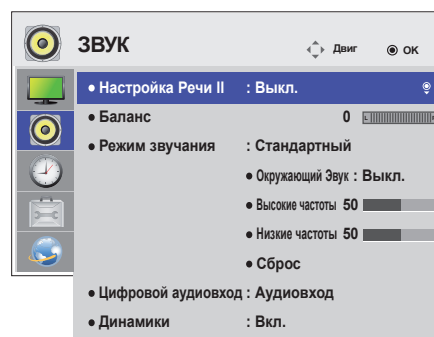

Ниже приведено описание доступных параметров звука:

Настройка	Описание	
<b>Настройка Речи II</b>	Отделяя звуки речи от прочих, он облегчает понимание диалогов.	
<b>Баланс</b>	Настройка баланса левого и правого динамиков в соответствии с окружающей обстановкой.	
<b>Режим звучания</b>	Режим	
	<b>Стандартный</b>	Выберите для настройки стандартного качества звука.
	<b>Музыка</b>	Выберите при прослушивании музыки.
	<b>Кино</b>	Выберите при просмотре фильмов.
	<b>Спорт</b>	Выберите при просмотре спортивных мероприятий.
	<b>Игры</b>	Режим для игр.
<b>Digital Audio Input</b>	<b>HDMI/DisplayPort:</b> выводит звук цифрового сигнала на HDMI и порты Display Port через динамик монитора. <b>Audio In:</b> выводит звук через динамик монитора подключением HDMI и портов Display Port к порту Audio In.	
<b>Динамики</b>	<b>Вкл.:</b> включает звук динамика монитора. (* Динамик монитора приобретается отдельно) <b>Выкл.:</b> выключает звук динамика монитора. Используйте эту опцию при использовании внешнего звукового устройства.	

### Режимы звучания

Настройка	Описание
<b>Окружающий Звук</b>	Параметр Infinite Sound (безграничный звук) компании LG обеспечивает стерео звучание канала 5.1 с помощью двух динамиков.
<b>Высокие частоты</b>	Регулировка преобладающих звуков на выходе. При увеличении высоких частот диапазон частот на выходе будет выше.
<b>Низкие частоты</b>	Регулировка тихих звуков на выходе. При увеличении низких частот диапазон частот на выходе будет ниже.
<b>Сброс</b>	Восстановление параметров режима звучания по умолчанию.

## Параметры меню ВРЕМЯ

- 1 Нажмите кнопку **MENU** (МЕНЮ) для доступа к главному меню.
- 2 С помощью кнопок навигации перейдите к параметру **ВРЕМЯ** и нажмите **OK**.
- 3 С помощью кнопок навигации перейдите к необходимой настройке или опции и нажмите **OK**.  
- Для возврата к предыдущему уровню нажмите **BACK** (**НАЗАД**).
- 4 После завершения нажмите **EXIT** (**ВЫХОД**).  
Для возврата к предыдущему меню нажмите **EXIT** (**ВЫХОД**).

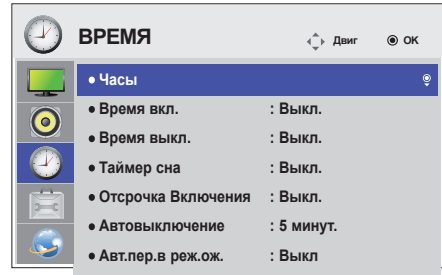

Ниже приведено описание доступных параметров времени.

Настройка	Описание
<b>Часы</b>	Установка времени
<b>Время вкл./выкл.</b>	Настройка времени включения и выключения монитора.
<b>Таймер сна</b>	Установка периода времени перед выключением монитора. При выключении монитора и его повторном включении таймер сна будет выключен.
<b>Отсрочка Включения</b>	Во избежание перегрузки при подключении нескольких мониторов, их включение производится поочередно.
<b>Автовыключение</b>	Если функция Автовыключения активна и входной сигнал отсутствует, устройство автоматически выключится через 15 минут.
<b>Авт.пер.в реж.ож.</b>	Если монитор не используется более 4 часов, он автоматически отключится.

### ! ПРИМЕЧАНИЕ

- Время выключения/включения можно сохранить, создав до семи графиков; монитор включен или выключен в заданное время в списке графиков. Если несколько значений заданного времени хранятся в списке графиков, эта функция будет работать в ближайшее время.
- Функция выключения питания в заданное время работает правильно только в том случае, если время на устройстве установлено правильно.
- Когда для функций выключения и включения питания в заданное время задано одно и то же время, время выключения имеет приоритет, если устройство включено, и наоборот, если выключено.

## Параметры меню ОПЦИИ

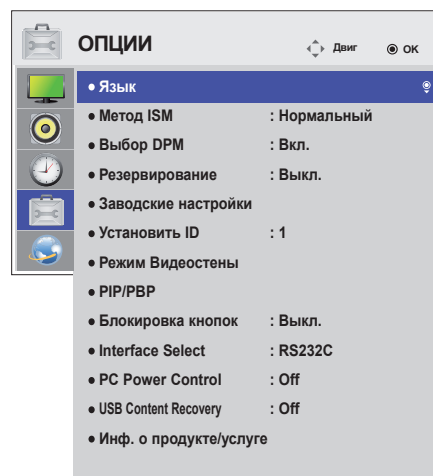

- 1 Нажмите кнопку **MENU (МЕНЮ)** для доступа к главному меню.
- 2 С помощью кнопок навигации перейдите к параметру **ОПЦИИ** и нажмите **ОК**.
- 3 С помощью кнопок навигации перейдите к необходимой настройке или опции и нажмите **ОК**.  
- Для возврата к предыдущему уровню нажмите **BACK (НАЗАД)**.
- 4 После завершения нажмите **EXIT (ВЫХОД)**.  
Для возврата к предыдущему меню нажмите **BACK (НАЗАД)**.



Ниже приведено описание доступных параметров:

Настройка	Описание				
<b>Язык</b>	Выбор языка отображения элементов управления.				
<b>Метод ISM</b>	Длительное размещение статичных изображений на экране может привести к появлению их фантомного изображения даже после смены изображения. Избегайте вывода на экран неподвижного изображения в течение длительного времени, чтобы предотвратить выгорание экрана.				
	Настройка				
	<b>Нормальный</b>	Оставьте в режиме "Нормальный", если выгорание экрана не представляется проблематичным.			
	<b>Орбитер</b>	Предотвратить появление фантомных изображений можно с помощью орбитера. Но лучше не оставлять на долгое время статичные изображения на экране. Чтобы избежать фиксирования изображений на экране, экран смещается каждые 2 минуты.			
	<b>Инверсия</b>	Эта функция обращает цвет панели на экране. Цвет панели автоматически обращается каждые 30 секунд.			
<b>Восстановление Настроек</b>	Функция "Восстановление настроек" покрывает экран сплошным белым цветом. Это помогает устранить выгорание экрана. Выгорание экрана может не исчезнуть полностью даже при использовании функции "Восстановление настроек".				
<b>Выбор DPM</b>	Эта функция включает и выключает режим энергосбережения.				
<b>Резервирование</b>	Если там нет входящего сигнала, он автоматически переключается на другой с входным сигналом.				
	Установка				
	<b>Выкл.</b>	Остановка автопереключения источника входного сигнала.			
	<b>Авто</b>	В случае, если видеосигнал по текущему источнику сигнала не поступает, осуществляется попытка найти другой источник входного сигнала с видеосигналом, характеристики которого совпадают с настройками источника входного сигнала. (См. последовательность действий в таблице ниже.)			
	Текущий источник входного сигнала	Попытка 1	Попытка 2	Попытка 3	Попытка 4
	RGB	HDMI	DVI	DP	Если доступный видеосигнал отсутствует, сохраняется текущий источник входного сигнала.
	DVI	HDMI	DP	RGB	
HDMI	DVI	DP	RGB		
<b>Вручную</b>	Источник входного сигнала меняется в соответствии с указанным порядком. Если в указанном источнике входного сигнала отсутствует видеосигнал, сохраняется текущий источник входного сигнала.				
<b>Заводские настройки</b>	Данная опция используется для возврата к заводским настройкам по умолчанию.				
<b>Установить ID</b>	Если подключено несколько мониторов, можно задать уникальный номер Set ID (назначение имени) для каждого монитора, подключенного к дисплею. Задайте номер (от 1 до 255) с помощью кнопки, а затем выйдите из меню. Пользуйтесь назначенным номером функции Set ID для индивидуального контроля каждого монитора с использованием программы управления мониторами.				



Настройка	Описание
<b>Режим Видеостены</b>	<p><b>Режим Видеостены</b> Для использования данной функции</p> <ul style="list-style-type: none"> <li>- Устройство должно отображаться с другими мониторами.</li> <li>- Устройство должно быть переключено на функцию, которая позволяет подключаться к кабелю RGB через распределительную коробку и выход RS-232C.</li> </ul> <p>Режим видеостены, выбрать ориентацию видеостены, а также указать идентификатор текущего продукта, чтобы задать местоположение.</p> <p>* Изменения настроек будут сохранены только после нажатия кнопки SET (УСТАНОВКА).</p> <ul style="list-style-type: none"> <li>- Режим видеостены: столбец x строка ( столбец = 1 - 15 строка = 1 - 15)</li> <li>- доступно 15 x 15.</li> <li>- Настройки общего экрана также доступны, наряду с последовательной настройкой экранов.</li> </ul> <p><b>Автонастройка</b> Автоматическая регулировка позиции экрана. Во время выполнения настройки изображение может быть нестабильным в течение нескольких секунд.</p> <p><b>РС Позиция</b> Перемещение экрана по горизонтали и по вертикали.</p> <p><b>РС размер</b> Регулировка горизонтального и вертикального размеров экрана, с учетом размера обрамления.</p> <p><b>Естественный</b> Для естественного отображения на экранах существуют пропуски изображения, равные расстоянию между экранами.</p> <p><b>Сброс</b> Функция для инициализации и сброса режима видеостены. Все настройки видеостены сбрасываются при выборе функции сброса настроек видеостены, экран возвращается в режим полного экрана.</p> <div data-bbox="316 865 1222 1010" style="border: 1px solid black; padding: 10px; margin-top: 10px;"> <p> <b>ПРИМЕЧАНИЕ</b></p> <ul style="list-style-type: none"> <li>• Если включен режим видеостены, функция Система энергосбережения и Auto в разделе Energy Saving (Экономия энергии) отключена для обеспечения одинакового изображения на всех мониторах.</li> </ul> </div>
<b>PIP/PBP</b>	<p>Видео и фотографии, хранящиеся на USB-устройстве, можно воспроизвести на одном мониторе, разделив его на основной и вспомогательный экраны.</p> <p>Параметр</p> <p><b>Реж.</b> Настройка типа вспомогательного экрана.</p> <ul style="list-style-type: none"> <li>*ВЫКЛ.: Отключение вспомогательного экрана.</li> <li>*PIP (Картинка в картинке): Отображает вспомогательный экран внутри главного.</li> <li>*PBP (Картинка за картинкой): Отображает вспомогательный экран рядом с главным.</li> </ul> <p><b>Позиция</b> Настройка позиции вспомогательного экрана (вверх слева, внизу слева, вверх справа, внизу справа). Значение по умолчанию — внизу справа.</p> <p><b>Размер</b> Настройка размера вспомогательного экрана (размер 0-10). Размер окна PIP по умолчанию (размер: 0) равен 480x270; Максимальное размер (размер: 10) равен 960x540.</p> <div data-bbox="316 1431 1222 1549" style="border: 1px solid black; padding: 10px; margin-top: 10px;"> <p> <b>ПРИМЕЧАНИЕ</b></p> <ul style="list-style-type: none"> <li>• Параметры Позиция и Размер включаются только в режиме PIP.</li> </ul> </div>

Установка	Описание				
<b>Блокировка кнопок</b>	Ввод данных кнопками невозможен. Это предотвратит ввод некорректной информации при помощи кнопок.				
<b>Interface Select</b>	<p>Настройка связи с проигрывателем Media Player и подключенным ПК.</p> <p>Настройки</p> <table border="1" data-bbox="340 340 1270 407"> <tr> <td data-bbox="340 340 513 374"><b>RS232C</b></td> <td data-bbox="513 340 1270 374">Взаимодействие с подключенным ПК в последовательном режиме.</td> </tr> <tr> <td data-bbox="340 374 513 407"><b>SuperSign</b></td> <td data-bbox="513 374 1270 407">Взаимодействие с проигрывателем Media Player.</td> </tr> </table>	<b>RS232C</b>	Взаимодействие с подключенным ПК в последовательном режиме.	<b>SuperSign</b>	Взаимодействие с проигрывателем Media Player.
<b>RS232C</b>	Взаимодействие с подключенным ПК в последовательном режиме.				
<b>SuperSign</b>	Взаимодействие с проигрывателем Media Player.				
<b>PC Power Control</b>	<p>Контроль питания монитора при включенном проигрывателе Media Player.</p> <p>Вкл.: включение и выключение монитора при включенном проигрывателе Media Player.</p> <p>Выкл.: включение и выключение всей системы.</p>				
<b>USB Content Recovery</b>	<p>Продолжение воспроизведения содержимого с устройства хранения USB после включения питания в том случае, если выключение питания произошло во время воспроизведения содержимого.</p> <p>(Данная функция работает при отсоединении и последующем подсоединении устройства хранения USB.)</p>				
<b>Инф. о продукте/ услуге</b>	Отображение названия модели, версии ПО, серийного номера, IP-адреса, MAC-адреса и домашнего экрана.				

**Режим видеостены**

Данный монитор можно использовать вместе с дополнительными мониторами, чтобы получить большую видеостену.

• Off (Выкл.)

При отключении видеостены

• 1X2:

При использовании 2 мониторов



ID монитора в режиме tile

• 2X2:

При использовании 4 мониторов



• 3X3:

При использовании 9 мониторов

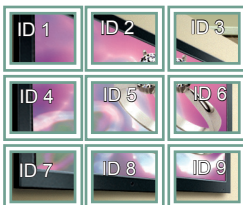

• 4X4:

При использовании 16 мониторов



• 5X5:

При использовании 25 мониторов



**Режим видеостены — Обычный режим**

Позволяет опустить части изображения, равные расстоянию между экранами.

До



После



**PIP/PBP**

Воспроизведение видео и фотографий, хранящихся на USB-устройстве на одном мониторе, разделив его на основной и вспомогательный экраны. (см. стр.40)

**Режим**

\***PIP(Картинка в картинке)**: Отображает Вспомогательный экран внутри главного.

\***PBP(Картинка за картинкой)**: Отображает Вспомогательный экран рядом с главным.

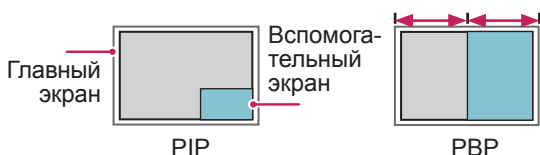
**Позиция**

Настраивает позицию вспомогательного экрана (вверх слева, внизу слева, вверху справа, внизу справа)

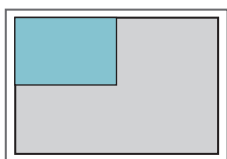

вверху слева

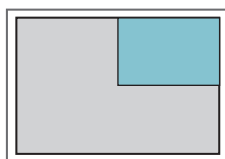

вверху справа

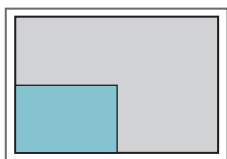

внизу слева

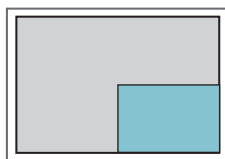

внизу справа

**Размер**

Устанавливает размер вспомогательного экрана (размер 0-10).

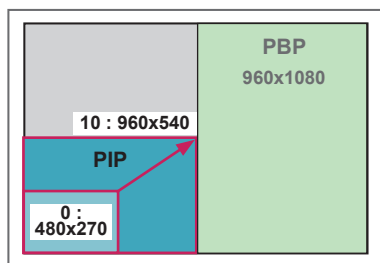

&lt; 1920x1080 &gt;

**ПРИМЕЧАНИЕ**

- Вспомогательный экран поддерживается только при использовании USB-устройства.

		Вспомогательный
		USB
Главный	Компонент	O
	RGB	O
	HDMI/DVI-D/ Display Port	O
	AV	X

- В режиме PIP можно менять только размер и положение.
- При выборе режима PBP опция формат экрана в меню ИЗОБРАЖЕНИЕ отключается (фиксируется формат 16:9).
- Когда функция PBP активна, функция Видеоостена не работает.
- Источник звука следует выбрать до того, как запускать функции PIP или PBP. (Выберите Главную или Вспомогательную)
- Если не удастся выбрать ни главную, ни вспомогательную звуковую дорожку, и если экранное меню исчезает через какое-то время или при нажатии кнопок Exit (Выход) либо Back (Назад), это означает, что окно экрана PIP/PBP не активировано.
- Невозможно изменить звуковую дорожку во время работы функций PIP или PBP. Если нужно изменить звуковую дорожку, придется перезапустить PIP/PBP.
- Качество изображения в окне экрана устанавливается в соответствии со значениями, установленными в главном меню, а не на USB-устройстве.
- Когда питание отключено/включено, режим PIP/PBP отключается.
- Даже когда питание выключено или включено, если устройство USB подключено, режим PIP/PBP продолжает воспроизведение с места, где оно было остановлено.
- В режиме PIP/PBP видеозаписи воспроизводятся последовательно и непрерывно.
- Приведенные ниже кнопки работают в режиме PIP.

Кнопка	Photo (Фото)	Movie (Фильм)
"<"	O	X
">"	O	X
▶	X	O
■	X	X
▶▶	X	O
◀◀	X	O
⏸	X	O

## Идентификатор изображения

Идентификатор изображения используется для изменения настроек определенного устройства (дисплея) с помощью одного приемника инфракрасной связи для мультикартинки. Взаимодействие между монитором с приемником инфракрасной связи и другими мониторами возможно через аудиокабели. Для каждого устройства назначается отдельный идентификатор. При установке идентификаторов изображения с помощью пульта удаленно управлять можно только дисплеями с такими же идентификаторами изображений и устройств.



Мультикартинка 2X2 (всего идентификаторов устройств: 4)  
Идентификаторы устройств назначаются, как показано на картинке.

- 1 Нажмите красную кнопку ON на пульте управления, чтобы назначить идентификатор изображения.

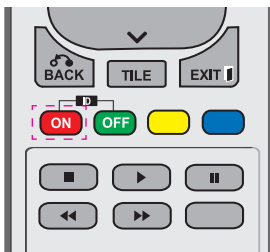

- 2 Повторно нажимая кнопки вправо/влево или ON, выберите значения идентификатора изображения: OFF или 1–4. Назначьте выбранный идентификатор.

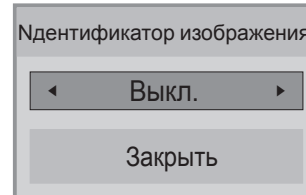

- При назначении идентификаторов для каждого устройства с мультикартинкой с последующим назначением идентификаторов изображения с помощью красной кнопки пульта команда клавиатуры отображается для устройств с аналогичными идентификаторами устройств и изображений. Устройства с другими идентификаторами устройств и изображений не могут управляться с помощью ИК-сигналов.
- Дополнительную информацию об установке ID см. в разделе "Set ID (Установить ID)" см. стр.49 .
- Максимальное количество Picture ID (идентификаторов изображения) можно задать в меню Total Set ID (Общее количество установленных идентификаторов).
- Дополнительная информация о назначении параметра общего количества установленных идентификаторов (ID) приведена в инструкции по установке.

### ! ПРИМЕЧАНИЕ

- Например, если для идентификатора изображения установлено значение 2, правым верхним дисплеем (идентификатор устройства: 2) можно управлять с помощью ИК-сигналов.
- Для каждого устройства можно изменять настройки меню PICTURE (КАРТИНКА), AUDIO (ЗВУК), TIME (ВРЕМЯ), NETWORK (СЕТЬ) и MY MEDIA (МУЛЬТИМЕДИЯ) или функциональные кнопки на пульте управления.
- При нажатии зеленой кнопки OFF для идентификатора изображения отключаются идентификаторы изображения для всех устройств. При последующем нажатии любой кнопки пульта все устройства снова будут работать.
- ID изображения будет отключен во время использования меню "MY MEDIA" (мои носители).

## Установки сети

- 1 Нажмите кнопку **MENU (МЕНЮ)** для доступа к главному меню.
- 2 С помощью кнопок навигации перейдите к элементу **СЕТЬ** и нажмите **ОК**.
- 3 С помощью кнопок навигации перейдите к необходимой настройке или опции и нажмите **ОК**.
  - Для возврата к предыдущему уровню нажмите **ВАСК (НАЗАД)**.
- 4 После завершения нажмите **EXIT ( ВЫХОД)**. Для возврата в предыдущее меню нажмите **ВАСК (НАЗАД)**.

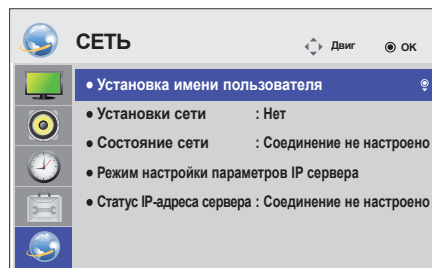

Ниже приведено описание доступных параметров.

Установка	Описание
<b>Установка имени пользователя</b>	Задаёт название проигрывателя, используемого в менеджере SuperSign. (до 20 символов)
<b>Установки сети</b>	Настройка сетевых параметров.
<b>Состояние сети</b>	Отображение состояния сети.
<b>Режим настройки параметров IP сервера</b>	Задаёт IP-адрес компьютера (сервера), на котором установлен менеджер SuperSign.
<b>Статус IP-адреса сервера</b>	Отображает состояние соединения с сервером. - Соединение не настроено: при отсутствии сетевого подключения к серверу SuperSign - Waiting for approval (Ожидание подтверждения): если сетевое соединение с сервером SuperSign установлено, но доступ к серверу еще не разрешен - Rejected (Отклонено): если сетевое соединение с сервером SuperSign установлено, но доступ к серверу не разрешен - Соединение с Интернетом установлено: если сетевое соединение с сервером SuperSign установлено и доступ к серверу разрешен



### ПРЕДУПРЕЖДЕНИЕ

- При настройке названия проигрывателя может происходить задержка ввода при постоянных нажатиях кнопок на пульте ДУ.

# УСТАНОВКА ПОДКЛЮЧЕНИЯ

Подключите различные внешние устройства к разъемам на задней панели монитора.

- 1 Найдите внешнее устройство, которое необходимо подключить к монитору, как показано на рисунке.
- 2 Проверьте тип подключения внешнего устройства.
- 3 Перейдите к соответствующему рисунку и проверьте данные подключения.

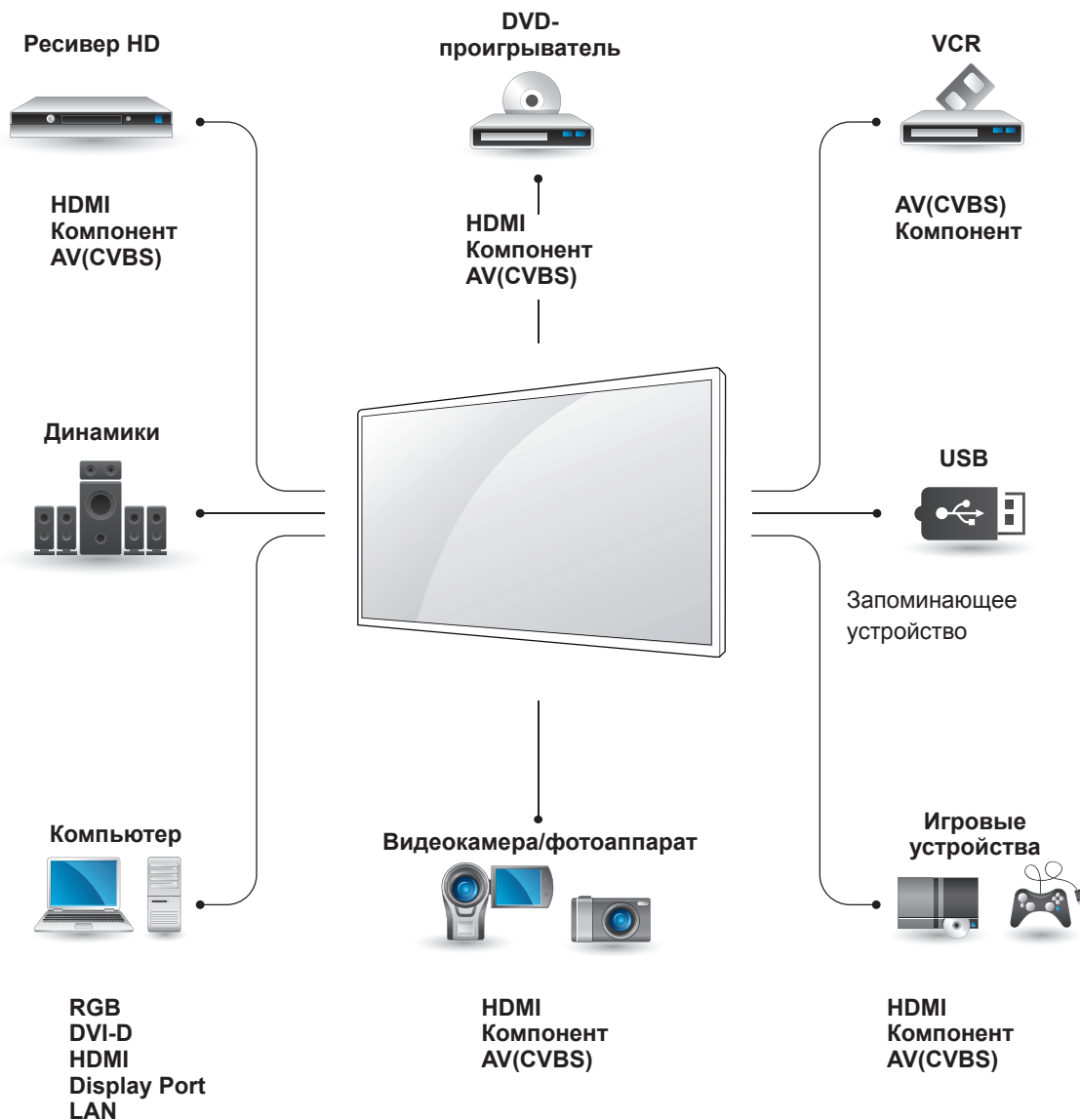

## ! ПРИМЕЧАНИЕ

- При подключении к монитору игровой приставки используйте кабель, который поставляется в комплекте игровой приставки.

## Подключение ресивера HD, DVD-проигрывателя, видеокамеры, фотокамеры, игрового устройства или видеомagniтофона

Подключите к монитору ресивер HD, DVD-проигрыватель или видеомagniтофон и выберите соответствующий режим источника.

### Подключение HDMI

Передача цифровых видео- и аудиосигналов от внешнего устройства на монитор. Подключите внешнее устройство к монитору с помощью кабеля HDMI, как показано на следующем рисунке.

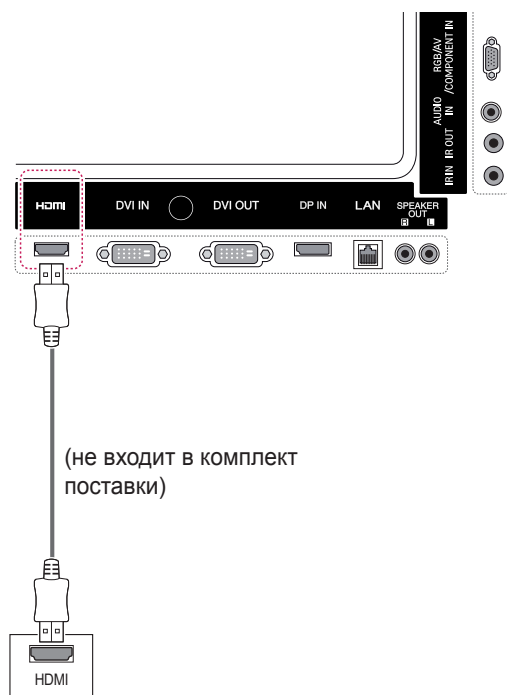

#### ПРИМЕЧАНИЕ

- Используйте высокоскоростной кабель HDMI™.
- Высокоскоростные кабели HDMI™ тестируются на способность передачи сигнала высокой четкости с разрешением до 1080p и выше.

### Компонентное подключение

Передача аналоговых видео- и аудиосигналов от внешнего устройства на монитор.

Подключите к Монитору внешнее устройство 15-контактным сигнальным кабелем RCA как это показано на следующем рисунке. Для просмотра изображения с прогрессивным сканированием используйте компонентный кабель.

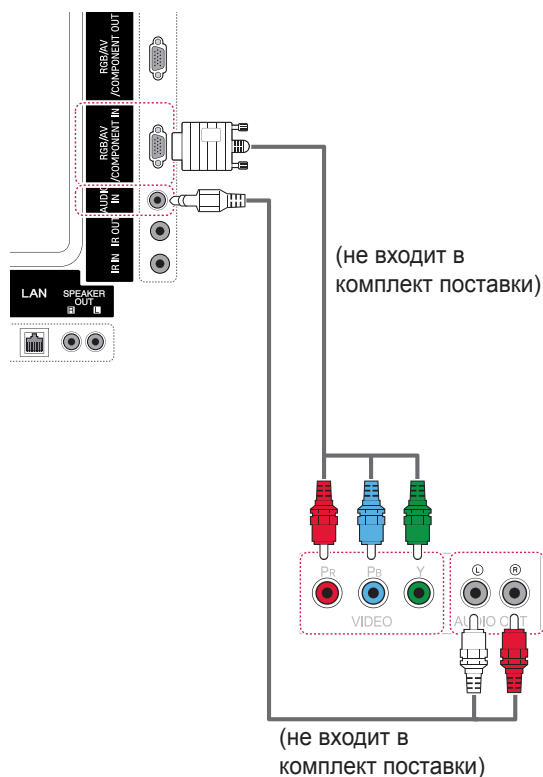



## Подключение к выходу AV CVBS

Передача аналоговых видео- и аудиосигналов от внешнего устройства на монитор. Подключите к Монитору внешнее устройство 15-контактным сигнальным кабелем RCA как это показано на следующем рисунке.

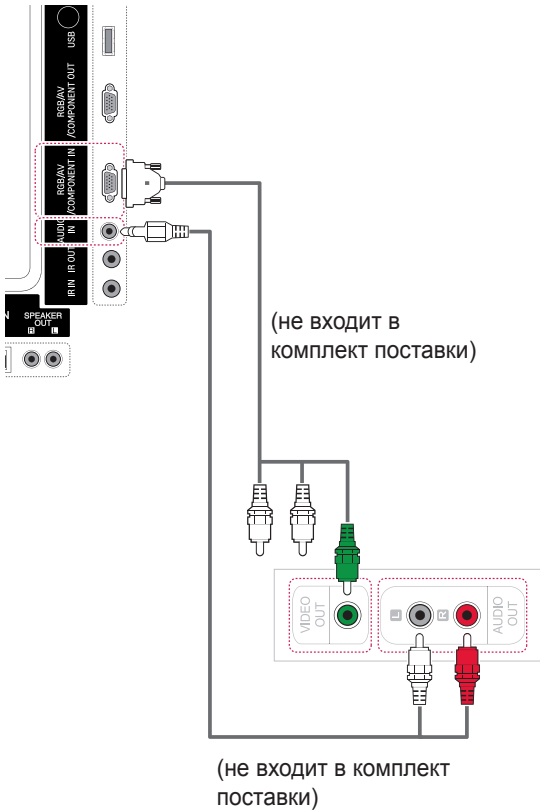

## Подключение накопителя USB

Подключите к монитору устройство хранения данных USB, например, устройство флэш-памяти USB, внешний жесткий диск, MP3-плеер или USB-устройство для чтения карт памяти, и откройте меню «USB» для использования различных мультимедийных файлов.

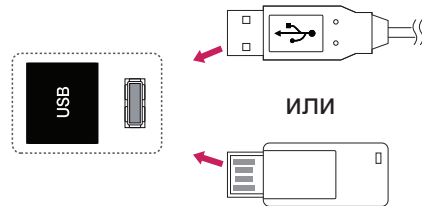

## Подключение LAN

### Подключение LAN

**A** Подключение компьютера к монитору напрямую

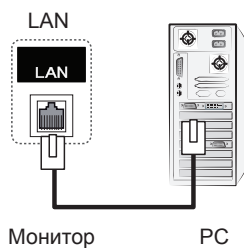

**B** Через маршрутизатор (коммутатор)

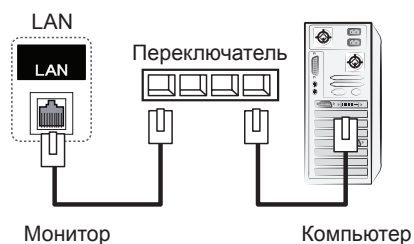

**C** Через сеть Интернет.

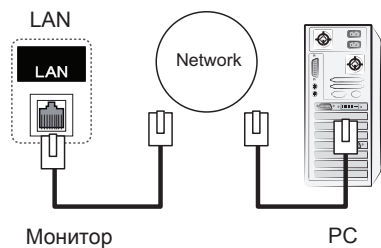

#### ! ПРИМЕЧАНИЕ

- Использование LAN (локальной сети) устанавливает связь между компьютером и монитором и позволяет использовать экранное меню на компьютере так же, как и на мониторе.

## Цепочка мониторов

Данная функция позволяет совместно использовать видеосигнал RGB или DVI с другими мониторами без отдельного антенного разветвителя.

- Чтобы использовать разные устройства, подсоединенные друг к другу, подсоедините один конец кабеля входного сигнала (15-контактный сигнальный кабель D-Sub или DVI) к разъему RGB OUT или DVI OUT устройства 1, а другой конец кабеля к разъему RGB IN или DVI IN других устройств.

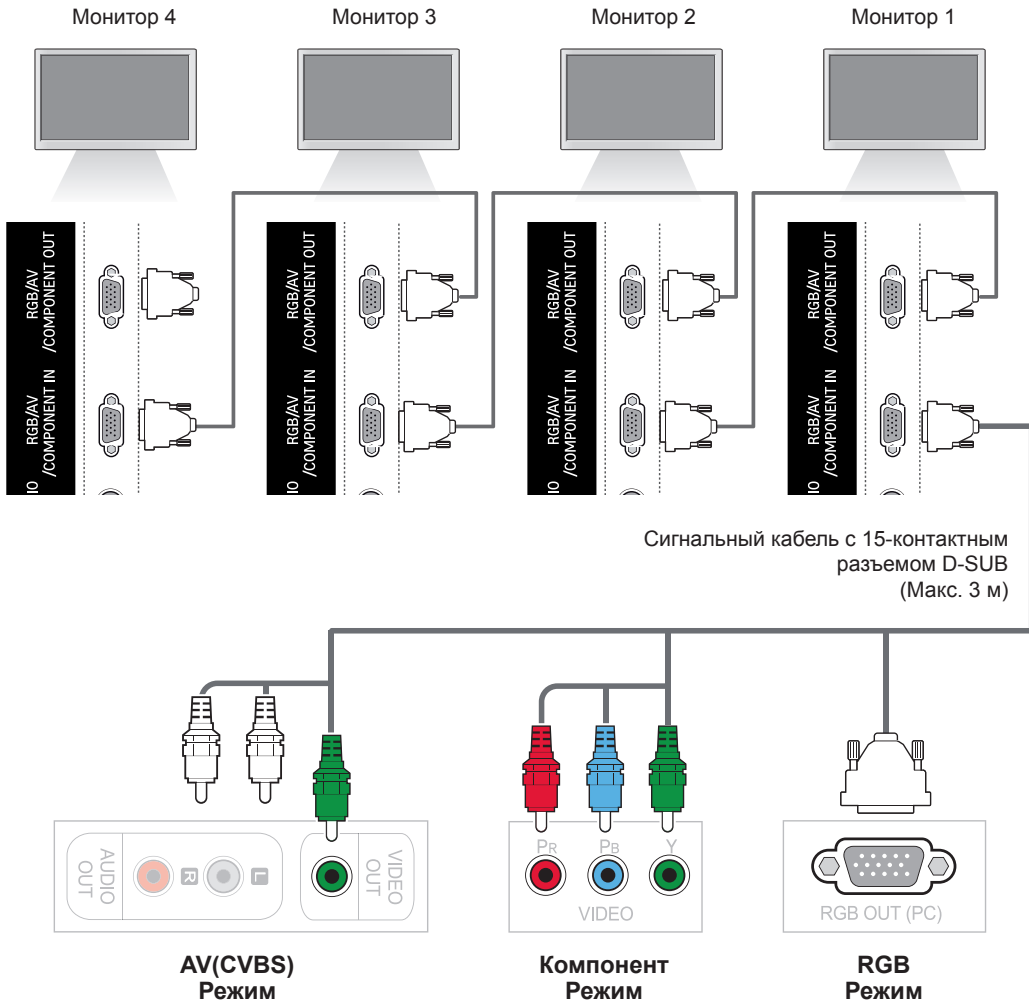

## Кабель DVI

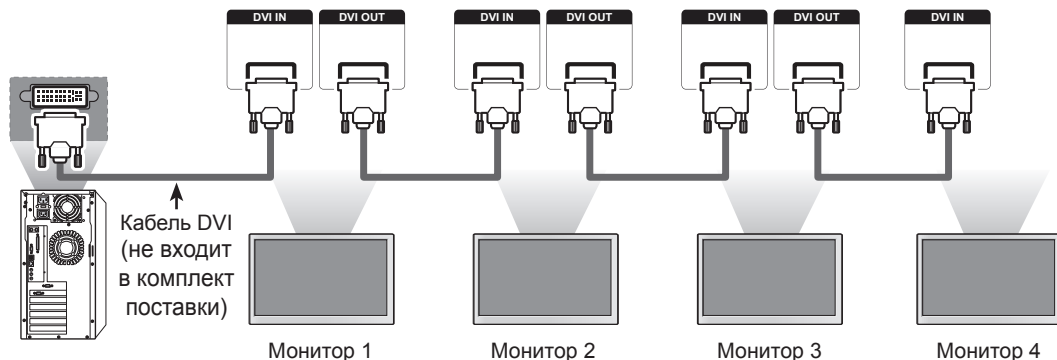

### ! ПРИМЕЧАНИЕ

- Общее количество подключенных к одному выходу мониторов зависит от состояния сигнала и уровня потерь в кабеле. Если состояние сигнала соответствуют норме, а в кабеле не возникают потери, можно подсоединить до 9 мониторов. При необходимости подключения большего количества мониторов рекомендуется использовать распределитель.
- При подсоединении нескольких устройств в каскадном режиме на вход/выход, рекомендуется использовать кабели, в которых возникают потери.
- DVI OUT не функционирует при подключении в сторонним устройствам.

## УСТРАНЕНИЕ НЕИСПРАВНОСТЕЙ

### Отсутствует изображение.

Проблема	Решение
Подсоединён ли кабель питания к розетке?	<ul style="list-style-type: none"> <li>• Убедитесь, что кабель питания надежно подключен к розетке.</li> </ul>
Появляется сообщение "Вне зоны"?	<ul style="list-style-type: none"> <li>• Сигнал с компьютера (видеоплаты) находится вне диапазона вертикальной или горизонтальной частоты монитора. Настройте диапазон частот, обратившись к разделу "Характеристики" настоящего руководства пользователя.</li> <li>* Максимальное разрешение: RGB, HDMI, DVI-D, Display Port : 1920 x 1080 при 60 Гц</li> </ul>
На экране появляется сообщение "Убедитесь в наличии кабеля"?	<ul style="list-style-type: none"> <li>• Не подключен сигнальный кабель, соединяющий компьютер и устройство. Проверьте сигнальный кабель.</li> <li>• Нажмите кнопку INPUT (ВХОД) на пульте дистанционного управления для проверки входного сигнала.</li> </ul>

### При подключении монитора отображается сообщение "Unknown Product" ("Неизвестное устройство").

Проблема	Решение
Проверьте, установлен ли драйвер.	<ul style="list-style-type: none"> <li>• Установите драйвер, прилагаемый к продукту или доступный на веб-сайте. (<a href="http://www.lg.com">http://www.lg.com</a>)</li> <li>• Проверьте, поддерживается ли функция Plug &amp; Play. См. руководство пользователя видеоплаты.</li> </ul>

**Появляется сообщение "Key Lock On" ("Блокировка кнопок ВКЛ.").**

Проблема	Решение
При нажатии кнопки Menu появляется сообщение "Key Lock On" ("Блокировка кнопок ВКЛ.").	<ul style="list-style-type: none"> <li>Функция блокировки предохраняет от непреднамеренного изменения настроек экранного меню. Для разблокировки войдите в Меню параметров и отключите опцию Блокировка кнопок.</li> </ul>

**Изображение на экране выглядит неправильно.**

Проблема	Решение
Проверьте правильность положения экрана.	<ul style="list-style-type: none"> <li>Аналоговый сигнал D-sub — нажмите "AUTO" (АВТО) на пульте ДУ, чтобы автоматически выбрать оптимальное состояние экрана, соответствующее текущему режиму. Если настройка не соответствует требованиям, воспользуйтесь параметром "Позиция" в экранном меню.</li> <li>Убедитесь, что устройство поддерживает разрешение и частоту кадров видеоплаты. Если установлена неподдерживаемая частота, выберите рекомендуемое разрешение в меню настроек панели управления экрана.</li> </ul>
Проверьте, отображаются ли в фоне тонкие линии.	<ul style="list-style-type: none"> <li>Аналоговый сигнал D-sub — нажмите AUTO (АВТО) на пульте ДУ, чтобы автоматически выбрать оптимальное состояние экрана, соответствующее текущему режиму. Если настройка не соответствует требованиям, воспользуйтесь параметром "Часы" в экранном меню.</li> </ul>
Видны горизонтальные искажения или символы размыты.	<ul style="list-style-type: none"> <li>Аналоговый сигнал D-sub — нажмите AUTO (АВТО) на пульте ДУ, чтобы автоматически выбрать оптимальное состояние экрана, соответствующее текущему режиму. Если настройка не соответствует требованиям, воспользуйтесь параметром "Фаза" в экранном меню.</li> </ul>
Изображение отображается неправильно.	<ul style="list-style-type: none"> <li>К сигнальному разъему не подается соответствующий входной сигнал. Подключите сигнальный кабель, соответствующий источнику входного сигнала.</li> </ul>

**На экране отображается остаточное изображение.**

Проблема	Решение
Остаточное изображение появляется на экране при выключении устройства.	<ul style="list-style-type: none"> <li>Когда на экране в течение длительного времени отображается статичное изображение, возможно повреждение пикселей. Используйте экранную заставку.</li> </ul>

**Проблемы со звуком.**

Проблема	Решение
Нет звука.	<ul style="list-style-type: none"> <li>Убедитесь, что аудиокабель правильно подключен.</li> <li>Отрегулируйте уровень громкости.</li> <li>Убедитесь, что звук установлен правильно.</li> </ul>
Неясный звук.	<ul style="list-style-type: none"> <li>Соответствующая регулировка Clear Voice II, высоких частот и басов.</li> </ul>
Пониженная громкость звука.	<ul style="list-style-type: none"> <li>Отрегулируйте уровень громкости.</li> </ul>

**Нарушены цвета на экране.**

Проблема	Решение
Экран имеет низкое разрешение (16 цветов).	<ul style="list-style-type: none"> <li>Установите разрешение экрана не менее 24 бит (true color) В ОС Windows выберите Панель управления — Экран — Параметры — меню Качество цветопередачи.</li> </ul>
Цвета на экране нестабильны или отображается только один цвет.	<ul style="list-style-type: none"> <li>Проверьте состояние подключения сигнального кабеля. Либо вставьте заново видеокарту компьютера.</li> </ul>
На экране отображаются черные точки.	<ul style="list-style-type: none"> <li>Некоторые пиксели (красного, зеленого, белого или черного цвета) могут отображаться на экране. Это характерно для всех ЖК-экранов. Это не является неисправностью.</li> </ul>

**Проблемы при работе устройства.**

Проблема	Решение
Питание внезапно отключилось.	<ul style="list-style-type: none"> <li>Установлен таймер сна.</li> <li>Проверьте параметры управления энергопотреблением. Питание отключено.</li> </ul>



# ТЕХНИЧЕСКИЕ ХАРАКТЕРИСТИКИ

42WS50MS

42WS50BS

ЖК-панель	Тип экрана	Ширина 1067,31 мм (42 дюйма) TFT (Тонкопленочный транзистор) ЖКД-панель (ЖКД - жидкокристаллический дисплей). Видимый размер по диагонали : 1067,31 мм
	Шаг пиксела	0,4845 мм (В) x 0,4845 мм (Ш)
Видеосигнал	Максимальное разрешение:	RGB: 1920 x 1080 при 60 Гц HDMI,DVI-D, Display Port : 1920 X 1080 при 60 Гц - Может поддерживаться в зависимости от операционной системы или типа видеокарты.
	Рекомендуемое разрешение	RGB: 1920 x 1080 при 60 Гц HDMI,DVI-D, Display Port : 1920 X 1080 при 60 Гц - Может поддерживаться в зависимости от операционной системы или типа видеокарты.
	Частота горизонтальной развертки	RGB : от 30 кГц до 83 кГц HDMI,DVI-D, Display Port : 30 - 83 кГц
	Частота вертикальной развертки	RGB : от 56 Гц до 75 Гц HDMI,DVI-D, Display Port : 56 - 60 Гц
	Тип синхронизации	Раздельная синхронизация, Композитная синхронизация, Цифровая
Входные разъемы		15-конт. D-Sub, HDMI, DVI-D, Display Port, RS-232C, LAN, USB, Звук
Шнур	Номинальное напряжение	100-240 В переменного тока частотой 50/60 Гц, сила тока 1,6 А
	Потребляемая мощность	Рабочий режим: 115 Вт Спящий режим: ≤ 0,7 Вт Питание выключено: ≤ 0,5 Вт
Условия окружающей среды	Рабочая температура	от 0 °С до 40 °С
	Рабочая влажность	от 10 % до 80 %
	Температура хранения	от -20 °С до 60 °С
	Влажность хранения	от 5 % до 95 %

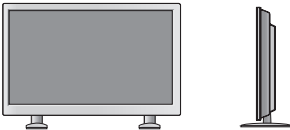
Указанные выше характеристики продуктов могут быть изменены без предварительного уведомления в связи с модернизацией функций устройства.

Размеры (ширина x высота x глубина) / Вес		
	961,6 мм x 554,5 мм x 31,9 мм / 13,7 кг	
		
	961,6 мм x 628,9 мм x 298,3 мм / 15,1 кг	
		
	961,6 мм x 554,5 мм x 81,5 мм / 14,5 кг	
		
961,6 мм x 628,9 мм x 298,3 мм / 15,9 кг		

\* Применимо только для моделей, которые поддерживают подключение динамиков

Аудио	Аудиовыход RMS	10 Вт + 10 Вт (Справа + Слева)
	Входная чувствительность	0,7 Vrms (среднеквадратическое напряжение в вольтах)
	Сопротивление динамиков	8 Ом

Указанные выше характеристики продуктов могут быть изменены без предварительного уведомления в связи с модернизацией функций устройства.





47WS50MS

47WS50BS

ЖК-панель	Тип экрана	Ширина 1192,87 мм (47 дюймов), TFT (Тонкопленочный транзистор) ЖКД-панель (ЖКД - жидкокристаллический дисплей). Видимый размер по диагонали : 1192,87 мм
	Шаг пиксела	0,5415 мм (В) x 0,5415 мм (Ш)
Видеосигнал	Максимальное разрешение:	RGB: 1920 x 1080 при 60 Гц HDMI,DVI-D, Display Port : 1920 X 1080 при 60 Гц - Может поддерживаться в зависимости от операционной системы или типа видеокарты.
	Рекомендуемое разрешение	RGB: 1920 x 1080 при 60 Гц HDMI,DVI-D, Display Port : 1920 X 1080 при 60 Гц - Может поддерживаться в зависимости от операционной системы или типа видеокарты.
	Частота горизонтальной развертки	RGB : от 30 кГц до 83 кГц HDMI,DVI-D, Display Port : 30 - 83 кГц
	Частота вертикальной развертки	RGB : от 56 Гц до 75 Гц HDMI,DVI-D, Display Port : 56 - 60 Гц
	Тип синхронизации	Раздельная синхронизация, Композитная синхронизация, Цифровая
Входные разъемы		15-конт. D-Sub, HDMI, DVI-D, Display Port, RS-232C, LAN, USB, Звук
Шнур	Номинальное напряжение	100-240 В переменного тока частотой 50 / 60 Гц, сила тока 1,8 А
	Потребляемая мощность	Рабочий режим: 120 Вт Спящий режим: ≤ 0,7 Вт Питание выключено: ≤ 0,5 Вт
Условия окружающей среды	Рабочая температура	от 0 °С до 40 °С
	Рабочая влажность	от 10 % до 80 %
	Температура хранения	от -20 °С до 60 °С
	Влажность хранения	от 5 % до 95 %

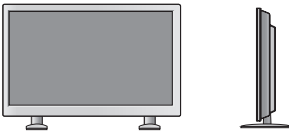
Указанные выше характеристики продуктов могут быть изменены без предварительного уведомления в связи с модернизацией функций устройства.

Размеры (ширина x высота x глубина) / Вес		
	1071,8 мм x 616 мм x 31 мм / 15,7 кг	
		
	1071,8 мм x 690,4 мм x 298,3 мм / 17 кг	
		
1071,8 мм x 616 мм x 80,6 мм / 16,6 кг		
		
1071,8 мм x 690,4 мм x 298,3 мм / 17,9 кг		

\* Применимо только для моделей, которые поддерживают подключение динамиков



Аудио	Аудиовыход RMS	10 Вт + 10 Вт (Справа + Слева)
	Входная чувствительность	0,7 V <sub>rms</sub> (среднеквадратическое напряжение в вольтах)
	Сопротивление динамиков	8 Ом

Указанные выше характеристики продуктов могут быть изменены без предварительного уведомления в связи с модернизацией функций устройства.

55WS50MS | 55WS50BS

ЖК-панель	Тип экрана	Ширина 1387,80 мм (54,6 дюймов), TFT (Тонкопленочный транзистор) ЖКД-панель (ЖКД - жидкокристаллический дисплей). Видимый размер по диагонали : 1387,80 мм
	Шаг пиксела	0,630 мм (В) x 0,630 мм (Ш)
Видеосигнал	Максимальное разрешение:	RGB: 1920 x 1080 при 60 Гц HDMI,DVI-D, Display Port : 1920 X 1080 при 60 Гц - Может поддерживаться в зависимости от операционной системы или типа видеокарты.
	Рекомендуемое разрешение	RGB: 1920 x 1080 при 60 Гц HDMI,DVI-D, Display Port : 1920 X 1080 при 60 Гц - Может поддерживаться в зависимости от операционной системы или типа видеокарты.
	Частота горизонтальной развертки	RGB : от 30 кГц до 83 кГц HDMI,DVI-D, Display Port : 30 - 83 кГц
	Частота вертикальной развертки	RGB : от 56 Гц до 75 Гц HDMI,DVI-D, Display Port : 56 - 60 Гц
	Тип синхронизации	Раздельная синхронизация, Композитная синхронизация, Цифровая
Входные разъемы		15-конт. D-Sub, HDMI, DVI-D, Display Port, RS-232C, LAN, USB, Звук
Шнур	Номинальное напряжение	100-240 В переменного тока частотой 50 / 60 Гц, сила тока 1,8 А
	Потребляемая мощность	Рабочий режим: 130 Вт Спящий режим: ≤ 0,7 Вт Питание выключено: ≤ 0,5 Вт
Условия окружающей среды	Рабочая температура	от 0 °С до 40 °С
	Рабочая влажность	от 10 % до 80 %
	Температура хранения	от -20 °С до 60 °С
	Влажность хранения	от 5 % до 95 %

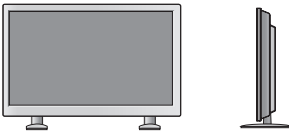
Указанные выше характеристики продуктов могут быть изменены без предварительного уведомления в связи с модернизацией функций устройства.

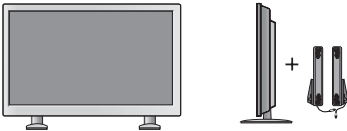
Размеры (ширина x высота x глубина) / Вес		
	1241,9 мм X 712,6 мм X 32,2 мм / 23,5 кг	
		
	1241,9 мм X 790,8 мм X 296 мм / 28,5 кг	
		
	1241,9 мм X 712,6 мм x 32,3 мм / 24,4 кг	
		
	1241,9 мм X 790,8 мм X 296 мм / 28,5 кг	

\* Применимо только для моделей, которые поддерживают подключение динамиков

Аудио	Аудиовыход RMS	10 Вт + 10 Вт (Справа + Слева)
	Входная чувствительность	0,7 Vrms (среднеквадратическое напряжение в вольтах)
	Сопротивление динамиков	8 Ом

Указанные выше характеристики продуктов могут быть изменены без предварительного уведомления в связи с модернизацией функций устройства.

**Размеры**

Рисунки в данном руководстве могут отличаться от фактического продукта и компонентов. Размеры винтов указаны в разделе "Монтаж на стене". ( см. стр.12 )

(ед. изм. : мм)

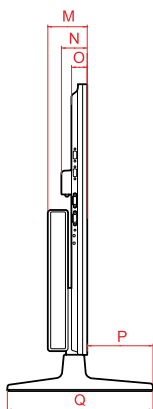
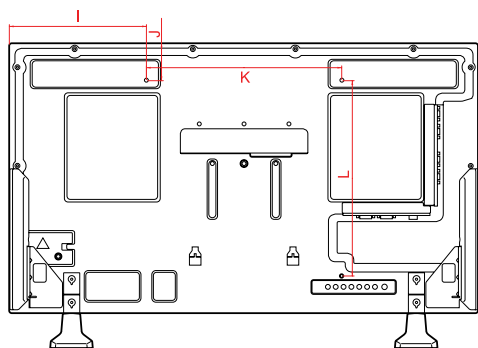
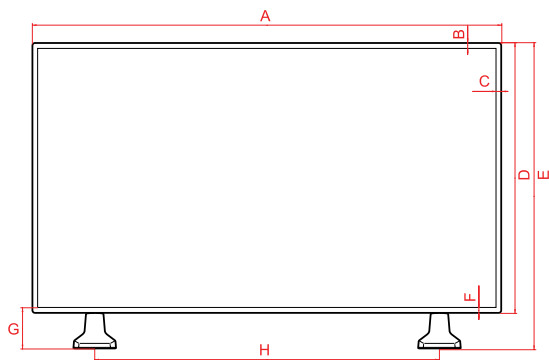

	42WS50MS 42WS50BS	47WS50MS 47WS50BS
<b>A</b>	961,6	1071,8
<b>B</b>	11,5	11,5
<b>C</b>	11,5	11,5
<b>D</b>	554,5	616
<b>E</b>	628,9	690,4
<b>F</b>	11,5	11,5
<b>G</b>	85,9	85,9
<b>H</b>	706	804
<b>I</b>	280,8	335,9
<b>J</b>	77,3	108
<b>K</b>	400	400
<b>L</b>	400	400
<b>M</b>	81,5	80,6
<b>N</b>	52,6	52,6
<b>O</b>	31,9	31,0
<b>P</b>	134,7	135,6
<b>Q</b>	298,3	298,3

Указанные выше характеристики продуктов могут быть изменены без предварительного уведомления в связи с модернизацией функций устройства.

## Размеры

Рисунки в данном руководстве могут отличаться от фактического продукта и компонентов.  
Размеры винтов указаны в разделе "Монтаж на стене". ( см. стр.12 )

55WS50MS 55WS50BS

(ед. изм. : мм)

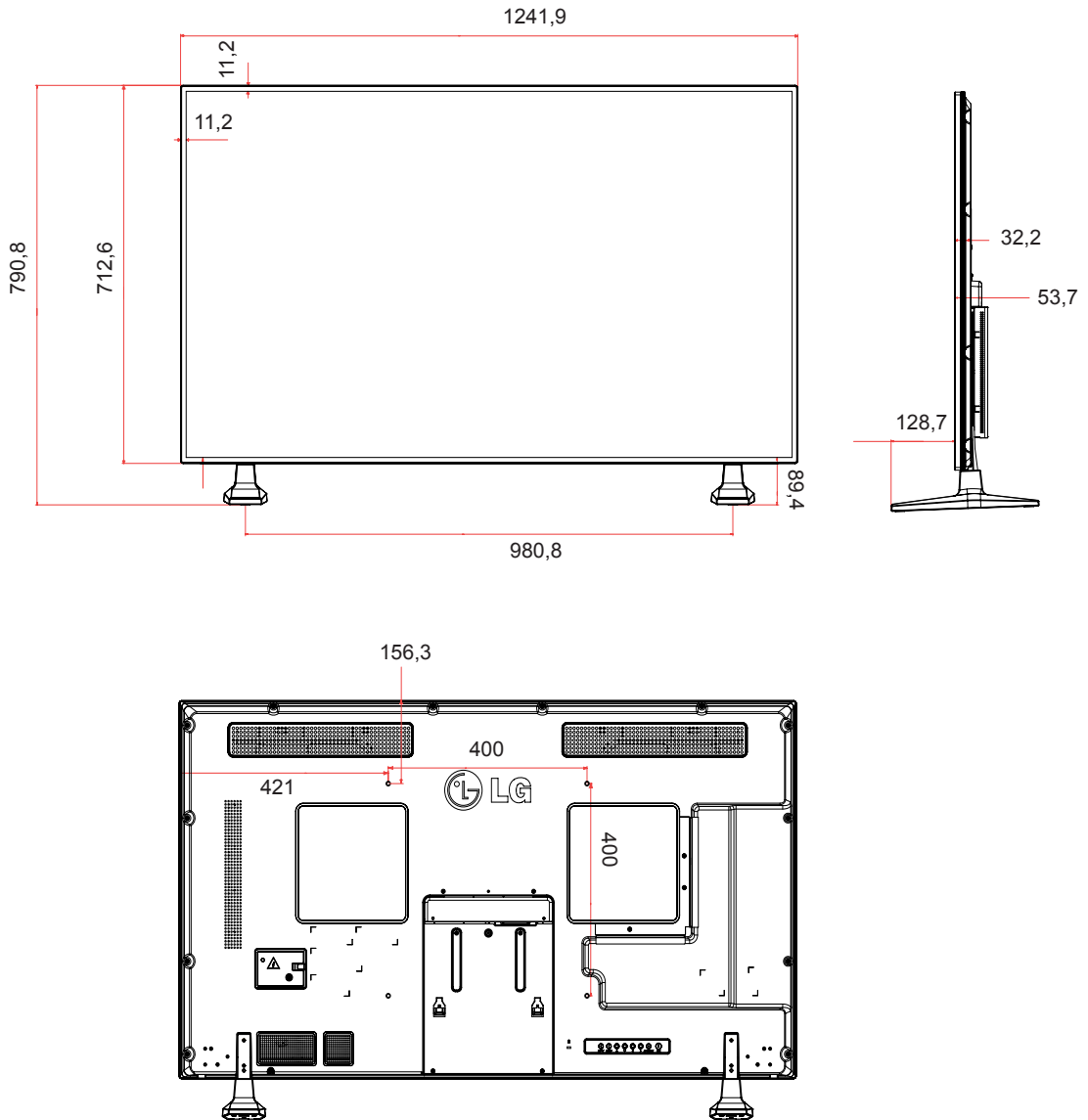

Указанные выше характеристики продуктов могут быть изменены без предварительного уведомления в связи с модернизацией функций устройства.

## Поддерживаемый режим RGB, (PC)

Решение	Частота горизонтальной развертки (кГц)	Частота вертикальной развертки (Гц)
640 x 350	31,469	70,8
720 x 400	31,468	70,8
640 x 480	31,469	59,94
640 x 480	37,5	75
800 x 600	37,879	60,317
800 x 600	46,875	75
832 x 624	49,725	74,55
1024 x 768	48,363	60
1024 x 768	60,123	75,029
1280 x 720	44,772	59,855
1366 x 768	47,7	60
1280 x 1024	63,981	60,02
1280 x 1024	79,98	75,02
1680 x 1050	65,290	59,954
1920 x 1080	67,5	60

## Поддерживаемые режимы HDMI,DVI-D,Display Port (PC)

Решение	Частота горизонтальной развертки (кГц)	Частота вертикальной развертки (Гц)
640 x 480	31,469	59,94
800 x 600	37,879	60,317
1024 x 768	48,363	60
1280 x 720	44,772	59,855
1366 x 768	47,7	60
1280 x 1024	63,981	60,02
1680 x 1050	65,290	59,954
1920 x 1080	67,5	60

## Режим DTV (Цифрового телевидения)

Решение	Компонент	HDMI,Display Port (DTV)
480i	o	x
576i	o	x
480p	o	o
576p	o	o
720p	o	o
1080i	o	o
1080p	o	o

**! ПРИМЕЧАНИЕ**



- Если кабель подключен к HDMI или порту дисплея, можно выбрать режим PC/DTV. Рекомендуется при подключении к ПК выбрать режим PC, а при подключении к DTV выбрать режим DTV.

**! ПРИМЕЧАНИЕ**

- Частота вертикальной развертки: чтобы пользователь мог наблюдать за монитором, экранное изображение должно меняться несколько десятков раз в секунду, подобно свету люминесцентной лампы. Частота вертикальной развертки, или скорость обновления, показывает, сколько раз в секунду меняется изображение. Единица измерения - герц (Гц).
- Частота горизонтальной развертки: интервал по горизонтали — это время отображения одной вертикальной строки. При делении единицы на интервал по горизонтали, получается количество горизонтальных строк, отображаемых каждую секунду, эта величина может быть подсчитана как частота горизонтальной развертки. Единица измерения — килогерц (кГц).

# ИК-КОДЫ

- Этот компонент доступен не для всех моделей.
- В зависимости от модели некоторые коды кнопок не поддерживаются.

ИК код (шест-надцатерич.)	Функции	Комментарии
95	Энергосбережение (e) (E)	Кнопка пульта ДУ
08	⏻ (POWER) ON/OFF	Кнопка пульта ДУ (ON/OFF)
0B	INPUT (ВХОД)	Кнопка пульта ДУ
C4	MONITOR ON (МОНИТОР ВКЛ.)	Кнопка пульта ДУ
C5	MONITOR OFF (МОНИТОР ВЫКЛ.)	Кнопка пульта ДУ
43	MENU	Кнопка пульта ДУ
40	Вверх (^)	Кнопка пульта ДУ
41	Вниз (v)	Кнопка пульта ДУ
07	Влево (<)	Кнопка пульта ДУ
06	Вправо (>)	Кнопка пульта ДУ
44	OK(Ⓞ)	Кнопка пульта ДУ
28	BACK (НАЗАД) (↶)	Кнопка пульта ДУ
5B	EXIT (Выход)	Кнопка пульта ДУ
4D	PSM	Кнопка пульта ДУ
02	Volume  (+)	Кнопка пульта ДУ
03	Volume  (-)	Кнопка пульта ДУ
09	MUTE (БЕЗ ЗВУКА)	Кнопка пульта ДУ
E0	BRIGHTNESS (ЯРКОСТЬ) ^ (Выше)	Кнопка пульта ДУ
E1	BRIGHTNESS (ЯРКОСТЬ) v (Ниже)	Кнопка пульта ДУ
10 to 19	Клавиша с цифрой 0-9	Кнопка пульта ДУ
72	Красная кнопка	Кнопка пульта ДУ
71	Зеленая кнопка	Кнопка пульта ДУ
63	Желтая кнопка	Кнопка пульта ДУ
61	Синяя кнопка	Кнопка пульта ДУ
7B	TILE (ВИДЕОСТЕНА)	Кнопка пульта ДУ
76	ARC (4:3)	Кнопка пульта ДУ
77	ARC (16:9)	Кнопка пульта ДУ
AF	ARC (ZOOM) (УВЕЛИЧЕНИЕ)	Кнопка пульта ДУ
79	ARC (ПОМЕТКА)	Кнопка пульта ДУ
99	Auto Config. (Автонастройка)	Кнопка пульта ДУ
B1	■	Кнопка пульта ДУ
B0	▶	Кнопка пульта ДУ
BA		Кнопка пульта ДУ
8F	◀	Кнопка пульта ДУ
8E	▶	Кнопка пульта ДУ



# УПРАВЛЕНИЕ НЕСКОЛЬКИМИ УСТРОЙСТВАМИ

- Используйте этот способ для подключения нескольких устройств к одному компьютеру. Можно управлять несколькими мониторами одновременно, подключив их к одному компьютеру.
- В меню Опции должен быть установлен идентификатор Установить ID от 1 до 255 без повторов.

## Подключение кабеля

Подсоедините кабель RS-232C, как показано на рисунке.

- Протокол RS-232C используется для связи между компьютером и монитором. С компьютера можно включить и выключить монитор, выбрать источник входного сигнала или настроить экранное меню.

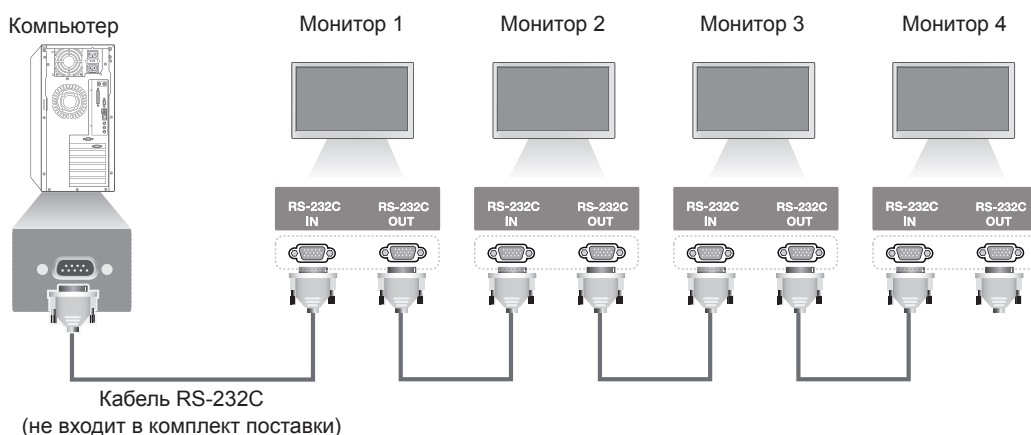

## Конфигурации RS-232C

Конфигурации с 7 проводами  
(стандартный кабель RS-232C)

Компьютер			Установить
RXD	2	● — ●	3 TXD
TXD	3	● — ●	2 RXD
GND	5	● — ●	5 GND
DTR	4	● — ●	6 DSR
DSR	6	● — ●	4 DTR
RTS	7	● — ●	8 CTS
CTS	8	● — ●	7 RTS

D-Sub 9 (Гнездовой)      D-Sub 9 (Гнездовой)

3-проводные конфигурации  
(нестандартный кабель)

Компьютер			Установить
RXD	2	● — ●	3 TXD
TXD	3	● — ●	2 RXD
GND	5	● — ●	5 GND
DTR	4	● — ●	6 DSR
DSR	6	● — ●	4 DTR
RTS	7	● — ●	7 CTS
CTS	8	● — ●	8 RTS

D-Sub 9 (Гнездовой)      D-Sub 9 (Гнездовой)

## Параметры обмена данными

- Скорость передачи: 9600 бод (UART)
- Разрядность: 8 бит
- Бит четности: нет
- Стоповый бит: 1 бит
- Контроль потока: нет
- Код обмена данными: код ASCII
- Используйте кабель "компьютер-компьютер" (развернутый кабель)

## Список команд

	COMMAND		DATA (в шестнадцатеричном коде)
	1	2	
01. Питание	k	a	от 00 до 01
02. Выбор входного сигнала	x	b	См. раздел "Выбор входного сигнала".
03. Формат изображения	k	c	См. раздел "Формат изображения".
04. Экономия энергии	j	q	См. раздел "Экономия энергии".
05. Режим изображения	d	x	См. раздел "Режим изображения".
06. Контрастность	k	g	от 00 до 64
07. Яркость	k	h	от 00 до 64
08. Четкость	k	k	от 00 до 64
09. Цвет	k	i	от 00 до 64
10. Оттенки	k	j	от 00 до 64
11. Цв. темп-ра	x	u	от 00 до 64
12. Гориз. позиция	f	q	от 00 до 64
13. Верт. позиция	f	r	от 00 до 64
14. Размер по горизонтали	f	s	от 00 до 64
15. Автонастройка	j	u	01
16. Баланс	k	t	от 00 до 64
17. Режим звучания	d	y	См. раздел "Режим звучания".
18. Высокие частоты	k	r	от 00 до 64
19. Низкие частоты	k	s	от 00 до 64
20. Динамики	d	v	от 00 до 01
21. Выключение звука	k	e	от 00 до 01
22. Управление громкостью	k	f	от 00 до 64
23. Время 1 (Год/Месяц/День)	f	a	См. раздел "Время 1".
24. Время 2 (Час/Минута/Секунда)	f	x	См. раздел "Время 2".
25. Таймер выключения (Режим повтора/Время)	f	e	См. раздел "Таймер выключения".
26. Таймер включения (режим повтора/время)	f	d	См. раздел "Таймер включения".
27. Входной сигнал для таймера включения	f	u	См. раздел "Входной сигнал для таймера включения".
28. Время таймера сна	f	f	от 00 до 08
29. Отсрочка Включения	f	h	от 00 до 64
30. Авт. пер. в реж. ож.	m	n	от 00 до 01
31. Автовыключение	f	g	от 00 до 01
32. Язык	f	i	См. раздел "Язык".
33. Индикатор питания (В режиме ожидания)	f	o	от 00 до 01

	COMMAND		DATA (в шестнадцатеричном коде)
	1	2	
34. Индикатор питания (При выкл. ТВ)	f	p	от 00 до 01
35. Режим ISM	j	p	См. раздел "Метод ISM".
36. Выбор резервирования	m	i	от 00 до 02
37. Выбор входа резервирования	m	j	См. раздел "Выбор входа резервирования".
38. Сброс	f	K	от 00 до 02
39. Видеостена	d	d	от 00 до 01
40. Проверка режима видеостены	d	z	FF
41. ID Видеостены	d	i	См. раздел "ID Видеостены".
42. Положение видеостены по горизонтали	d	e	от 00 до 32
43. Положение видеостены по вертикали	d	f	от 00 до 32
44. Размер видеостены по горизонтали	d	g	от 00 до 32
45. Размер видеостены по вертикали	d	h	от 00 до 32
46. Обычный режим (Видеостена)	d	j	от 00 до 01
47. Выбрать DPM	f	j	от 00 до 01
48. Управление вентилятором	d	o	от 00 до 03
49. Проверка исправности вентилятора	d	w	FF
50. Значение температуры	d	n	FF
51. Блокировка пульта ДУ / Блокировка кнопок	k	m	от 00 до 01
52. Кнопка	m	c	См. раздел "Кнопка".
53. Выбор OSD	k	l	от 00 до 01
54. Возврат истекшего времени	d	l	FF
55. Проверка серийного номера	f	y	FF
56. Версия ПО	f	z	FF
57. Усиление красного в балансе белого	j	m	от 00 до FE
58. Усиление зеленого в балансе белого	j	n	от 00 до FE
59. Усиление синего в балансе белого	j	o	от 00 до FE
60. Подсветка	m	g	от 00 до 64
61. Управление питанием ПК	d	t	от 00 до 01
62. Питание ПК	d	s	от 00 до 01

- Примечание. Во время USB-операций, таких как DivX или EMF, все команды, кроме Питание(k a) и Ключ(m c), не выполняются и обрабатываются как NG.

## Протокол передачи/приема

### Transmission

[Command1][Command2][ ][Set ID][ ][Data][Cr]

- \* [Command1]: Первая команда для управления монитором.
- \* [Command2]: Вторая команда для управления монитором.
- \* [Set ID]: Идентификатор монитора, к которому необходимо обратиться. Введите [Set ID] = "00(0x00)", чтобы обратиться ко всем мониторам, независимо от их идентификаторов.
- \* [Data]: Передача информации на устройство.
- \* [Data1]: Передача информации на устройство.
- \* [Data2]: Передача информации на устройство.
- \* [Data3]: Передача информации на устройство.
- \* [Cr]: возврат каретки Код ASCII "0x0D".
- \* [ ]: пробел в коде ASCII "0x20"

### Acknowledgement

[Command2][ ][Set ID][ ][OK/NG][Data][x]

- \* При успешном получении данных устройство отправляет подтверждение (ACK) в формате, показанном выше. Если данные находятся в режиме чтения, будет указано их текущее состояние. Если данные находятся в режиме чтения, это означает, что они отправлены с ПК.
- \* При отправке команды со значением параметра "Установить ID" равном "00" (=0x00), данные отражаются на всех мониторах, и происходит отправка подтверждения (ACK).
- \* При отправке значения данных "FF" в режиме управления через RS-232C можно выбрать текущее значение параметра (только для некоторых функций).
- \* В зависимости от модели некоторые команды не поддерживаются.

**01. Питание (Команда: k a)**

Контроль включения и выключения питания дисплея.

Transmission

[k][a][ ][Set ID][ ][Data][Cr]

Data 00: Выкл.  
01: Вкл.

Acknowledgement

[a][ ][Set ID][ ][OK/NG][Data][x]

\* Сигнал подтверждения отображается правильно только когда монитор полностью включен.

\* Между сигналами передачи и подтверждения может пройти некоторое время.

**02. Выбор входного сигнала (Команда: x b)**

Выбор источника входа для дисплея.

Transmission

[x][b][ ][Set ID][ ][Data][Cr]

Data 20: Вход (AV)  
40: Компонент  
60: RGB  
70: DVI-D(PC)  
80: DVI-D(DTV)  
90: HDMI(HDMI1)(DTV)  
A0: HDMI(HDMI1)(PC)  
C0: Display Port(DTV)  
D0: Display Port(PC)  
91: HDMI2/SDI(DTV)  
A1: HDMI2/SDI(PC)  
B0: SuperSign

Acknowledgement

[b][ ][Set ID][ ][OK/NG][Data][x]

\* В зависимости от модели некоторые входные сигналы могут не поддерживаться.

**03. Формат изображения (Команда: k c)**

Выбор формата экрана

Transmission

[k][c][ ][Set ID][ ][Data][Cr]

Data 01: 4:3  
02: 16:9  
04: Увеличение  
09: Исходный (720р или больше)  
(Компонент, HDMI/ DVI-D/ Display Port DTV)  
\* В режимах RGB, DVI-D, HDMI/Display Port PC (1:1)  
от 10 до 1F: Масштабирование от 1 до 16  
(AV, Компонент, HDMI DTV)

\* Доступные типы данных различаются в зависимости от входного сигнала. Дополнительные сведения см. в разделе "Формат изображения" руководства пользователя.

\* Формат изображения может различаться в зависимости от конфигурации входа модели.

Acknowledgement

[c][ ][Set ID][ ][OK/NG][Data][x]

**04. Экономия энергии (Команда: j q)**

Установка функции экономии энергии.

Transmission

[j][q][ ][Set ID][ ][Data][Cr]

Data 00: Выкл.  
01: Минимальное  
02: Средний  
03: Максимальное  
04: Авто  
05: Отключение экрана

Acknowledgement

[q][ ][Set ID][ ][OK/NG][Data][x]

\*\* Может не поддерживаться в зависимости от модели.

**05. Режим изображения (Команда: d x)**

Выбор режима изображения.

Transmission

[d][x][ ][Set ID][ ][Data][Cr]

Data 00: Яркий  
01: Стандартный  
02: Кино  
03: Спорт  
04: Игры

Acknowledgement

[x][ ][Set ID][ ][OK/NG][Data][x]

**06. Контрастность (Команда: k g)**

Настройка контрастности экрана.

Transmission

[k][g][ ][Set ID][ ][Data][Cr]

Data 00 до 64: Контрастность от 0 до 100

Acknowledgement

[g][ ][Set ID][ ][OK/NG][Data][x]

**07. Яркость (Команда: k h)**

Настройка яркости экрана.

Transmission

[k][h][ ][Set ID][ ][Data][Cr]

Data 00 до 64: Яркость от 0 до 100

Acknowledgement

[h][ ][Set ID][ ][OK/NG][Data][x]

**08. Четкость (Команда: k k)**

Настройка резкости экрана.

\* Функция доступна только для входного сигнала формата AV/Компонент.

Transmission

[k][k][ ][Set ID][ ][Data][Cr]

Data 00 до 64: Резкость от 0 до 100

Acknowledgement

[k][ ][Set ID][ ][OK/NG][Data][x]

**09. Цвет (Команда: k i)**

Настройка цветов экрана.

\* Функция доступна только для входного сигнала формата AV/Компонент.

Transmission

[k][i][ ][Set ID][ ][Data][Cr]

Data 00 до 64: Цвет от 0 до 100

Acknowledgement

[i][ ][Set ID][ ][OK/NG][Data][x]

**10. Оттенки (Команда: k j)**

Настройка оттенков (тона) экрана.

\* Функция доступна только для входного сигнала формата AV/Компонент.

Transmission

[k][j][ ][Set ID][ ][Data][Cr]

Data от 00 до 64: Оттенки от R50 до G50

Acknowledgement

[j][ ][Set ID][ ][OK/NG][Data][x]

**11. Цв.темп-ра (Команда: x u)**

Настройка цветовой температуры экрана.

Transmission

[x][u][ ][Set ID][ ][Data][Cr]

Data от 00 до 64: от "Теплый" 50 до "Прохладный" 50

Acknowledgement

[u][ ][Set ID][ ][OK/NG][Data][x]

**12. Гориз. позиция (Команда: f q)**

Настройка положения экрана по горизонтали.

\* Данная функция доступна только если значение режима Видеостена установлено как Выкл.

\* Рабочий диапазон различается в зависимости от разрешения RGB.

(Только при входе с RGB-PC.)

Transmission

[f][q][ ][Set ID][ ][Data][Cr]

Data от 00 до 64: от мин. -50 (слева) до макс. 50 (справа)

Acknowledgement

[q][ ][Set ID][ ][OK/NG][Data][x]

**13. Верт. позиция (Команда: f r)**

Настройка положения экрана по вертикали.

\* Данная функция доступна только если значение режима Видеостена установлено как Выкл.

\* Рабочий диапазон различается в зависимости от разрешения RGB.

(Только при входе с RGB-PC.)

Transmission

[f][r][ ][Set ID][ ][Data][Cr]

Data

от 00 до 64: от мин. -50 (низ) до макс. 50 (верх)

Acknowledgement

[r][ ][Set ID][ ][OK/NG][Data][x]

**14. Размер по горизонтали (Команда: f s)**

Настройка размера экрана по горизонтали.

\* Данная функция доступна только если значение режима Видеостена установлено как Выкл.

\* Рабочий диапазон различается в зависимости от разрешения RGB.

(Только при входе с RGB-PC.)

Transmission

[f][s][ ][Set ID][ ][Data][Cr]

Data 00 - 64: мин. -50 (уменьшение) - макс. 50 (увеличение)

Acknowledgement

[s][ ][Set ID][ ][OK/NG][Data][x]

**15. Автонастройка (Команда: j u)**

Автоматическая настройка положения картинки и минимизация дрожания изображения.

(Только при входе с RGB-PC.)

Transmission

[j][u][ ][Set ID][ ][Data][Cr]

Data 01: Установка

Acknowledgement

[u][ ][Set ID][ ][OK/NG][Data][x]

**16. Баланс (Команда: k t)**

Настройка баланса звука.

Transmission

[k][t][ ][Set ID][ ][Data][Cr]

Data от 00 до 64: от "Лево" 50 до "Право" 50

Acknowledgement

[t][ ][Set ID][ ][OK/NG][Data][x]

**17. Режим звучания (Команда: d y)**

Выбор режима звучания.

Transmission

[d][y][ ][Set ID][ ][Data][Cr]

Data 01: Стандартный

02: Музыка

03: Кино

04: Спорт

05. Игры

Acknowledgement

[y][ ][Set ID][ ][OK/NG][Data][x]

**18. Высокие частоты (Команда: k r)**

Настройка высоких частот.

Transmission

[k][r][ ][Set ID][ ][Data][Cr]

Data 00 до 64: Высокие частоты от 0 до 100

Acknowledgement

[r][ ][Set ID][ ][OK/NG][Data][x]

**19. Низкие частоты (Команда: k s)**

Настройка низких частот.

Transmission

[k][s][ ][Set ID][ ][Data][Cr]

Data 00 до 64: Низкие частоты от 0 до 100

Acknowledgement

[s][ ][Set ID][ ][OK/NG][Data][x]

**20. Динамики (Команда: d v)**

Включение/выключение динамиков.

Transmission

[d][v][ ][Set ID][ ][Data][Cr]

Data 00: Выкл.

01: Вкл.

Acknowledgement

[v][ ][Set ID][ ][OK/NG][Data][x]

**21. Выключение звука (Команда: k e)**

Включение/выключение звука.

Transmission

[k][e][ ][Set ID][ ][Data][Cr]

Data 00: Без звука (звук выключен)

01: Текущая громкость (звук включен)

Acknowledgement

[e][ ][Set ID][ ][OK/NG][Data][x]

**22. Управление громкостью (Команда: k f)**

Настройка громкости воспроизведения.

Transmission

[k][f][ ][Set ID][ ][Data][Cr]

Data 00 до 64: Громкость от 0 до 100

Acknowledgement

[f][ ][Set ID][ ][OK/NG][Data][x]

**23. Время 1(Год/Месяц/День) (Команда: f a)**

Установка времени 1(значения Год/Месяц/День).

Transmission

[f][a][ ][Set ID][ ][Data1][ ][Data2][ ][Data3][Cr]

Data1 от 00 до 14: от 2010 до 2030

Data2 от 01 до 0С: январь - декабрь

Data3 от 01 до 1F: от 1 до 31

\* Введите "fa [Установить ID] ff" для проверки значений времени 1 (Год/Месяц/День).

Acknowledgement

[a][ ][Set ID][ ][OK/NG][Data1][Data2][Data3][x]

**24. Время 2(Час/Минута/Секунда) (Команда: f x)**

Установка значений времени 2(Час/Минута/Секунда).

Transmission

[f][x][ ][Set ID][ ][Data1][ ][Data2][ ][Data3][Cr]

Data1 от 00 до 17: от 00 до 23 часов

Data2 от 00 до 3В: от 00 до 59 минут

Data3 от 00 до 3В: от 00 до 59 секунд

\* Введите "fx [Установить ID] ff" для проверки значений времени 2 (Час/Минута/Секунда).

\*\* Эта команда не работает, если время 1 (Год/Месяц/День) не было настроено заранее.

Acknowledgement

[x][ ][Set ID][ ][OK/NG][Data1][Data2][Data3][x]



## 25. Таймер выключения(Режим повтора/Время) (Команда: f e)

Настройка функции таймера выключения (Режим повтора/Время).

### Transmission

[f][e][ ][Set ID][ ][Data1][ ][Data2][ ][Data3][Cr]

### Data1

1. от f1h до f7h (чтение данных)

F1: Чтение данных 1-го времени выкл.

F2: Чтение данных 2-го времени выкл.

F3: Чтение данных 3-го времени выкл.

F4: Чтение данных 4-го времени выкл.

F5: Чтение данных 5-го времени выкл.

F6: Чтение данных 6-го времени выкл.

F7: Чтение данных 7-го времени выкл.

2. e1h-e7h (удаление одного индекса), e0h  
(удаление всех индексов)

E0: Удаление всех данных времени выкл.

E1: Удаление данных 1-го времени выкл.

E2: Удаление данных 2-го времени выкл.

E3: Удаление данных 3-го времени выкл.

E4: Удаление данных 4-го времени выкл.

E5: Удаление данных 5-го времени выкл.

E6: Удаление данных 6-го времени выкл.

E7: Удаление данных 7-го времени выкл.

3. От 01h до 06h (Установить день недели для параметра "Время выкл.")

00: Выкл.

01: Один раз

02: Ежедневно

03: Понедельник - пятница

04: Понедельник - суббота

05: Суббота - воскресенье

06: Воскресенье

07: Понедельник

08: Вторник

09: Среда

0A: Четверг

0B: Пятница

0C: Суббота

Data2от 00 до 17: от 00 до 23 часов

Data3от 00 до 3В: от 00 до 59 минут

\* Для чтения или удаления списка параметра "Время выкл." установите FFH для [Data2] и [Data3].

(Пример 1: fe 01 f1 ff ff - Чтение данных 1-го времени выкл.)

(Пример 2: fe 01 e1 ff ff - Удаление данных 1-го времени выкл.)

(Пример 3: fe 01 04 02 03 - Установка времени выключения на "Понедельник - суббота, 02:03".)

\* Данная функция поддерживается только когда установлены 1 (Год/Месяц/День) и 2 (Час/Минута/Секунда).

### Acknowledgement

[e][ ][Set ID][ ][OK/NG][Data1][Data2][Data3][x]

## 26. Таймер включения(Режим повтора/Время) (Команда: f d)

Настройка функции таймера включения (Режим повтора/Время).

### Transmission

[f][d][ ][Set ID][ ][Data1][ ][Data2][ ][Data3][Cr]

### Data1

1. от f1h до f7h (чтение данных)

F1: Чтение данных 1-го времени вкл.

F2: Чтение данных 2-го времени вкл.

F3: Чтение данных 3-го времени вкл.

F4: Чтение данных 4-го времени вкл.

F5: Чтение данных 5-го времени вкл.

F6: Чтение данных 6-го времени вкл.

F7: Чтение данных 7-го времени вкл.

2. e1h-e7h (удаление одного индекса), e0h  
(удаление всех индексов)

E0: Удаление всех данных времени вкл.

E1: Удаление данных 1-го времени вкл.

E2: Удаление данных 2-го времени вкл.

E3: Удаление данных 3-го времени вкл.

E4: Удаление данных 4-го времени вкл.

E5: Удаление данных 5-го времени вкл.

E6: Удаление данных 6-го времени вкл.

E7: Удаление данных 7-го времени вкл.

3. От 01h до 06h (Установить день недели для параметра "Время вкл.")

00: Выкл.

01: Один раз

02: Ежедневно

03: Понедельник - пятница

04: Понедельник - суббота

05: Суббота - воскресенье

06: Воскресенье

07: Понедельник

08: Вторник

09: Среда

0A: Четверг

0B: Пятница

0C: Суббота

Data2от 00 до 17: от 00 до 23 часов

Data3от 00 до 3В: от 00 до 59 минут

\* Для чтения или удаления списка параметра "Время выкл." установите FFH для [Data2] и [Data3].

(Пример 1: fd 01 f1 ff ff - Чтение данных 1-го времени вкл.)

(Пример 2: fd 01 e1 ff ff - Удаление данных 1-го времени вкл.)

(Пример 3: fd 01 04 02 03 - Установка времени вкл. на "Понедельник - суббота, 02:03".)

\* Данная функция поддерживается только когда установлены 1 (Год/Месяц/День) и 2 (Час/Минута/Секунда).

### Acknowledgement

[d][ ][Set ID][ ][OK/NG][Data1][Data2][Data3][x]

**27. Входной сигнал для таймера включения****(Команда: f u)**

Выбор внешнего входного сигнала для текущей настройки времени включения, добавление нового или изменение существующего расписания.

**Transmission****[f][u][ ][Set ID][ ][Data1][Cr]****[f][u][ ][Set ID][ ][Data1][Data2][Cr]**

Data (Добавить расписание)

20: Вход (AV)

40: Компонент

60: RGB

70: DVI-D

90: HDMI (HDMI1)

70: DVI-D

90: HDMI (HDMI1)

C0: Display Port

91: HDMI2/SDI

B0: SuperSign

Data1 (Изменить расписание)

1. от f1h до f4h (чтение данных)

F1: Выбрать 1-й входной сигнал для расписания

F2: Выбрать 2-й входной сигнал для расписания

F3: Выбрать 3-й входной сигнал для расписания

F4: Выбрать 4-й входной сигнал для расписания

F5: Выбрать 5-й входной сигнал для расписания

F6: Выбрать 6-й входной сигнал для расписания

F7: Выбрать 7-й входной сигнал для расписания

Data2

20: Вход (AV)

40: Компонент

60: RGB

70: DVI-D

90: HDMI (HDMI1)

C0: Display Port

91: HDMI2/SDI

B0: SuperSign

\* Для чтения входного сигнала расписания введите FFH для [Data2].

Если при попытке чтения или изменения информации о расписании доступное расписание для [Data1] отсутствует, появится сообщение "NG" и операция не будет выполнена.

(Пример 1: fu 01 60 - Переместить входной сигнал расписания вниз на один ряд и сохранить 1-й входной сигнал расписания в режиме RGB.)

(Пример 2: fu 01 f1 ff - Чтение 1-го входного сигнала для расписания.)

(Пример 3: fu 01 f3 20 - Изменить 3-й входной сигнал для расписания на текущее время включения и вход AV.)

При отсутствии третьего расписания появится сообщение "NG" и операция не будет выполнена.

\* Данная функция поддерживается только когда установлены 1 (Год/Месяц/День), 2 (Час/Минута/Секунда) и время включения (Режим повтора/Время).

\*\* Может не поддерживаться в зависимости от модели.

**Acknowledgement****[u][ ][Set ID][ ][OK/NG][Data][x]****[u][ ][Set ID][ ][OK/NG][Data1][Data2][x]****28. Время таймера сна (Команда: f f)**

Установка времени таймера сна.

**Transmission****[f][f][ ][Set ID][ ][Data][Cr]**

Data 00: Выкл. (Таймер сна выключен)

01: 10 мин.

02: 20 мин.

03: 30 мин.

04: 60 мин.

05: 90 мин.

06: 120 мин.

07: 180 мин.

08: 240 мин.

**Acknowledgement****[f][ ][Set ID][ ][OK/NG][Data][x]****29. Отсрочка Включения (Команда: f h)**

Настройка задержки при включении питания.  
(Единицы: секунды)

**Transmission****[f][h][ ][Set ID][ ][Data][Cr]**

Data от 00 до 64: от мин. 0 до макс. 100 (сек.)

**Acknowledgement****[h][ ][Set ID][ ][OK/NG][Data][x]****30. Авт.пер.в реж.ож. (Команда: m n)**

Настройка функции автоматического перехода в режим ожидания.

**Transmission****[m][n][ ][Set ID][ ][Data][Cr]**

Data 00: Выкл. (Не выкл. через 4 часа)

01: 4 часа (Выкл. через 4 часа)

**Acknowledgement****[n][ ][Set ID][ ][OK/NG][Data][x]**

**31. Автовыключение (Команда: f g)**

Настройка функции автовыключения.

Transmission

[f][g][ ][Set ID][ ][Data][Cr]

Data 00: Выкл. (Не выкл. через 15 минут)  
01: 15 мин. (Выкл. через 15 минут)

Acknowledgement

[g][ ][Set ID][ ][OK/NG][Data][x]

**32. Язык (Команда: f i)**

Выбор языка экранного меню.

Transmission

[f][i][ ][Set ID][ ][Data][Cr]

Data 00: Чешский  
01: Датский  
02: Немецкий  
03: Английский  
04: Испанский (ЕС)  
05: Греческий  
06: Французский  
07: Итальянский  
08: Голландский  
09: Норвежский  
0A: Португальский  
0B: Португальский (Бразильский)  
0C: Русский  
0D: Финский  
0E: Шведский  
0F: Корейский  
10: Китайский (Мандаринский)  
11: Японский  
12: Китайский Юэ (Кантонский)

Acknowledgement

[i][ ][Set ID][ ][OK/NG][Data][x]

**33. Индикатор питания (В режиме ожидания) (Команда: f o)**

Настройка функции Индикатор питания (В режиме ожидания).

Transmission

[f][o][ ][Set ID][ ][Data][Cr]

Data 00: Выкл.  
01: Вкл.

Acknowledgement

[o][ ][Set ID][ ][OK/NG][Data][x]

**34. Индикатор питания (При выкл. ТВ) (Команда: f p)**

Настройка функции Индикатор питания (При выкл. ТВ).

Transmission

[f][p][ ][Set ID][ ][Data][Cr]

Data 00: Выкл.  
01: Вкл.

Acknowledgement

[p][ ][Set ID][ ][OK/NG][Data][x]

**35. Режим ISM (Команда: j p)**

Выбор метода ISM для предотвращения появления на экране статичного изображения.

Transmission

[j][p][ ][Set ID][ ][Data][Cr]

Data 01: Инверсия  
02: Орбитер  
04: Восстановление Настроек  
08: Норм.

Acknowledgement

[p][ ][Set ID][ ][OK/NG][Data][x]

**36. Выбор резервирования (Команда: m i)**

Настройка функции резервирования.

Transmission

[m][i][ ][Set ID][ ][Data][Cr]

Data 00: Выкл.  
01: Авто  
02: Вручную

Acknowledgement

[i][ ][Set ID][ ][OK/NG][Data][x]

**37. Выбор входа резервирования (Команда: m j)**

Выбор источника входа для автоматического переключения.

\* Данная команда доступна только если установлен Пользовательский режим резервирования (авто).

**Transmission**

[m][j][ ][Set ID][ ][Data1][ ][Data2][ ][Data3][Cr]  
[ ][Data4][ ][Data5][Cr]

Data от 1 до 5 (Приоритет от 1 до 5)

60: RGB  
70: DVI-D  
90: HDMI (HDMI1)  
C0: Display Port  
91: HDMI2/SDI

\* Количество элементов данных различается в зависимости от модели.

**Acknowledgement**

[j][ ][Set ID][ ][OK/NG][Data1][Data2][Data3][Data4]  
[ ][Data5][x]

Data от 1 до 5 (Приоритет от 1 до 5)

60: RGB  
70: DVI-D  
90: HDMI (HDMI1)  
C0: Display Port  
91: HDMI2/SDI

\* Количество элементов данных различается в зависимости от модели.

**38. Сброс (Команда: f k)**

Восстановление стандартных параметров изображения, экрана, аудио и заводских параметров. (Сброс настроек экрана можно выполнить только в режиме входного сигнала формата RGB.)

**Transmission**

[f][k][ ][Set ID][ ][Data][Cr]

Data 00: Сброс настроек изображения  
01: Сброс настроек экрана  
02: Заводские настройки  
03: Сброс настроек звука

**Acknowledgement**

[k][ ][Set ID][ ][OK/NG][Data][x]

**39. Видеоостена (Команда: d d)**

Настройка видеоостены и значений колонок/рядов видеоостены.

**Transmission**

[d][d][ ][Set ID][ ][Data][Cr]

Data от 00 до FF: 1-й байт - Ряд в режиме видеоостены  
2-й байт - Колонка в режиме видеоостены

\*00, 01, 10, 11 означает, что режим видеоостены выкл.

**Acknowledgement**

[d][ ][Set ID][ ][OK/NG][Data][x]

\*\* Может не поддерживаться в зависимости от модели.

**40. Проверка режима видеоостены (Команда: d z)**

Проверка состояния режима видеоостены.

**Transmission**

[d][z][ ][Set ID][ ][Data][Cr]

Data

FF: Проверка состояния режима видеоостены.

\*\* Может не поддерживаться в зависимости от модели.

**Acknowledgement**

[z][ ][Set ID][ ][OK/NG][Data1][Data2][Data3][x]

Data1 00: Режим видеоостены выкл.

01: Режим видеоостены вкл.

Data2 от 00 до 0F: Ряд в режиме видеоостены

Data3 от 00 до 0F: Колонка в режиме видеоостены

**41. ID Видеоостены (Команда: d i)**

Установка ID Видеоостены.

**Transmission**

[d][i][ ][Set ID][ ][Data][Cr]

Data от 01 до E1: ID Видеоостены от 01 до 225\*\*

FF: Проверка ID Видеоостены

\*\* Данные не могут быть заданы на (Колонка в режиме видеоостены) x (Ряд в режиме видеоостены).

\*\* Может не поддерживаться в зависимости от модели.

**Acknowledgement**

[i][ ][Set ID][ ][OK/NG][Data][x]

\*NG будет возвращен, если данные более

(Колонка в режиме видеоостены) x (Ряд в режиме видеоостены), кроме 0xFF.

**42. Положение видеоостены по горизонтали (Команда: d e)**

Установка положения видеоостены по горизонтали.

\* Данная функция доступна только если для параметра Обычный для режима Видеоостена установлено значение Выкл., а для режима Видеоостена установлено значение Вкл.

**Transmission**

[d][e][ ][Set ID][ ][Data][Cr]

Data от 00 до 32: от -50 (лево) до 0 (право)

\*Значения лево/право зависят от размера видеоостены по горизонтали.

\*\* Может не поддерживаться в зависимости от модели.

**Acknowledgement**

[e][ ][Set ID][ ][OK/NG][Data][x]

**43. Положение видеостены по вертикали (Команда: d f)**

Установка положения видеостены по вертикали.

\* Данная функция доступна только если для параметра Обычный для режима Видеостена установлено значение Выкл., а для режима Видеостена установлено значение Вкл.

Transmission

[d][f][ ][Set ID][ ][Data][Cr]

Data от 0 до 32: от -0 (низ) до 50 (верх)

\*Значения низ/верх зависят от размера видеостены по вертикали.

\*\* Может не поддерживаться в зависимости от модели.

Acknowledgement

[f][ ][Set ID][ ][OK/NG][Data][x]

**44. Размер видеостены по горизонтали (Команда: d g)**

Установка размера видеостены по горизонтали.

\*Задание положению видеостены по горизонтали значения 0x32 до настройки размера видеостены по горизонтали.

\* Данная функция доступна только если для параметра Обычный для режима Видеостена установлено значение Выкл., а для режима Видеостена установлено значение Вкл.

Transmission

[d][g][ ][Set ID][ ][Data][Cr]

Data от 00 до 32: от 0 до 50

\*\* Может не поддерживаться в зависимости от модели.

Acknowledgement

[g][ ][Set ID][ ][OK/NG][Data][x]

**45. Размер видеостены по вертикали (Команда: d h)**

Установка размера видеостены по вертикали.

\*Задание положению видеостены по вертикали значения 0x00 до настройки размера видеостены по вертикали.

\* Данная функция доступна только если для параметра Обычный для режима Видеостена установлено значение Выкл., а для режима Видеостена установлено значение Вкл.

Transmission

[d][h][ ][Set ID][ ][Data][Cr]

Data от 00 до 32: от 0 до 50

\*\* Может не поддерживаться в зависимости от модели.

Acknowledgement

[h][ ][Set ID][ ][OK/NG][Data][x]

**46. Режим Естественный (в режиме видеостены) (Команда: d j)**

Для естественного отображения части изображения, равные расстоянию между экранами, опускаются.

Transmission

[d][j][ ][Set ID][ ][Data][Cr]

Data 00: Выкл.

01: Вкл.

Acknowledgement

[j][ ][Set ID][ ][OK/NG][Data][x]

**47. Выбор DPM (Команда: f j)**

Настройка функции DPM (управление электропитанием экрана).

Transmission

[f][j][ ][Set ID][ ][Data][Cr]

Data 00: Выкл.

01: Вкл.

Acknowledgement

[j][ ][Set ID][ ][OK/NG][Data][x]

**48. Управление вентилятором (Команда: d o)**

Установка режима вентилятора.

Transmission

[d][o][ ][Set ID][ ][Data][Cr]

Data 00: Авто

01: Вкл.

02: Вручную

03: Выкл.

\*\* Может не поддерживаться в зависимости от модели.

Acknowledgement

[o][ ][Set ID][ ][OK/NG][Data][x]

**49. Проверка исправности вентилятора (Команда: d w)**

Проверка ошибок в работе вентилятора.

Transmission

[d][w][ ][Set ID][ ][Data][Cr]

Data FF: Чтение статуса

Acknowledgement

[w][ ][Set ID][ ][OK/NG][Data][x]

Data 00: Вентилятор неисправен

01: Вентилятор исправен

02: Модель без вентилятора

**52. Кнопка (Команда: m c)**

Отправка кода кнопки ИК-пульта ДУ.

Transmission

[m][c][ ][Set ID][ ][Data][Cr]

Data IR\_KEY\_CODE

Acknowledgement

[c][ ][Set ID][ ][OK/NG][Data][x]

Чтобы узнать код кнопки см. ИК-код.

\* В зависимости от модели некоторые коды кнопок не поддерживаются.

**50. Значение температуры (Команда: d n)**

Проверка значения внутренней температуры.

Transmission

[d][n][ ][Set ID][ ][Data][Cr]

Data FF: Проверка статуса

Acknowledgement

[n][ ][Set ID][ ][OK/NG][Data][x]

\* Температура отображается в шестнадцатеричной системе.

**53. Выбор экранного меню (Команда: k l)**

Включение или отключение OSD (Экранного меню).

Transmission

[k][l][ ][Set ID][ ][Data][Cr]

Data 00: Выкл.

01: Вкл.

Acknowledgement

[l][ ][Set ID][ ][OK/NG][Data][x]

**51. Блокировка пульта ДУ/Блокировка кнопок (Команда: k m)**

Если пульт ДУ и передние кнопки заблокированы в режиме ожидания, включить питание с помощью пульта ДУ или передней кнопки питания невозможно.

Transmission

[k][m][ ][Set ID][ ][Data][Cr]

Data 00: Выкл. (Блокировка выключена)

01: Вкл. (Блокировка включена)

\* Дисплей не включится с помощью кнопки питания на пульте ДУ или кнопок передней панели, если кнопки заблокированы в режиме ожидания.

Acknowledgement

[m][ ][Set ID][ ][OK/NG][Data][x]

**54. Возврат истекшего времени (Команда: d l)**

Проверка времени эксплуатации панели.

Transmission

[d][l][ ][Set ID][ ][Data][Cr]

Data FF: Чтение статуса

Acknowledgement

[l][ ][Set ID][ ][OK/NG][Data][x]

\* Возвращаемые данные означают количество часов использования в шестнадцатеричной системе.

**55. Проверка серийного номера (Команда: f y)**

Проверка серийных номеров.

Transmission

[f][y][ ][Set ID][ ][Data][Cr]

Data FF: Проверка серийного номера устройства

Acknowledgement

[y][ ][Set ID][ ][OK/NG][Data][x]

\* Данные — это код ASCII.

**58. Усиление зеленого в балансе белого (Команда: j n)**

Настройка усиления зеленого в балансе белого.

Transmission

[j][n][ ][Set ID][ ][Data][Cr]

Data от 00 до FE: Усиление зеленого от 0 до 254

Acknowledgement

[n][ ][Set ID][ ][OK/NG][Data][x]

**56. Версия ПО (Команда: f z)**

Проверка версии ПО.

Transmission

[f][z][ ][Set ID][ ][Data][Cr]

Data FF: Проверка версии ПО

Acknowledgement

[z][ ][Set ID][ ][OK/NG][Data][x]

**59. Усиление синего в балансе белого (Команда: j o)**

Настройка усиления синего в балансе белого.

Transmission

[j][o][ ][Set ID][ ][Data][Cr]

Data от 00 до FE: Усиление синего от 0 до 254

Acknowledgement

[o][ ][Set ID][ ][OK/NG][Data][x]

**57. Усиление красного в балансе белого (Команда: j m)**

Настройка усиления красного в балансе белого.

Transmission

[j][m][ ][Set ID][ ][Data][Cr]

Data от 00 до FE: Усиление красного от 0 до 254

Acknowledgement

[m][ ][Set ID][ ][OK/NG][Data][x]

**60. Подсветка (Команда: m g)**

Настройка подсветки экрана.

Transmission

[m][g][ ][Set ID][ ][Data][Cr]

Data 00 до 64: Подсветка от 0 до 100

Acknowledgement

[g][ ][set ID][ ][OK/NG][Data][x]

\*\* Может не поддерживаться в зависимости от модели.

**61. Управление питанием ПК (Команда: d t)**

Для управления питанием ПК, если ПК и монитор синхронизированы.

**Transmission**

```
[d][t][ ][Set ID][ ][Data][Cr]
```

**Data**

00: Синхронизированы (при выключении монитора ПК выключается.)

01: Не синхронизированы (при выключении монитора ПК продолжает работать.)

**Acknowledgement**

```
[t][ ][Set ID][ ][OK][Data][x]
```

**Data**

00: Синхронизированы (при выключении монитора ПК выключается.)

01: Не синхронизированы (при выключении монитора ПК продолжает работать.)

**62. Питание ПК (Команда: d s)**

Для управления питанием ПК, когда ПК и монитор не синхронизированы.

**Transmission**

```
[d][s][ ][Set ID][ ][Data][Cr]
```

Data 00: ПК выключен.

01: ПК включен.

**Acknowledgement**

```
[s][ ][Set ID][ ][OK][Data][x]
```

Data 00: ПК выключен.

01: ПК включен.





Для получения исходного кода по условиям лицензий GPL, LGPL, MPL и других лицензий с открытым исходным кодом, который содержится в данном продукте, посетите веб-сайт: <http://opensource.lge.com>.

Кроме исходного кода, для загрузки доступны все соответствующие условия лицензии, отказ от гарантий и уведомления об авторских правах.

LG Electronics также предоставляет исходный код на компакт-диске за плату, которая покрывает стоимость выполнения этой рассылки (в частности, стоимость медианосителя, пересылки и обработки) посредством запросов в LG Electronics по адресу: [opensource@lge.com](mailto:opensource@lge.com). Данное предложение действительно в течение трех (3) лет с даты приобретения изделия.

Убедитесь, что вы прочли меры предосторожности перед использованием устройства.

Держите компакт-диск с руководством пользователя под рукой, чтобы обращаться к нему в дальнейшем.

Наименование модели и серийный номер расположен сзади и на одной из сторон изделия. Запишите нижеуказанные данные, если вдруг вам потребуется техническое обслуживание.

МОДЕЛЬ \_\_\_\_\_

СЕРИЙНЫЙ НОМЕР \_\_\_\_\_

**ПРЕДУПРЕЖДЕНИЕ** - Это продукт класса A. Данный продукт может стать причиной радиопомех в домашней обстановке. В этом случае следует принять необходимые меры.

ENERGY STAR is a set of power-saving guidelines issued by the U.S. Environmental Protection Agency (EPA).



As an ENERGY STAR Partner LGE U. S. A., Inc. has determined that this product meets the ENERGY STAR guidelines for energy efficiency.

При включении и выключении устройство издает шум, это нормально.