



LG

Life's Good

GEBRAUCHSANWEISUNG

HomBot 3.0

Vor Gebrauch bitte Sicherheitshinweise gründlich durchlesen, um den sicheren Betrieb des Produkts zu gewährleisten.

Nach Durchsicht der Bedienungsanleitung diese an einem leicht zugänglichen Ort aufbewahren.

VR634* ser.

VR635* ser.



MFL68042506

www.lg.com

EIGENSCHAFTEN

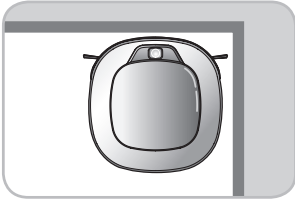

Corner Master

Das neue Design des HomBot macht ihn speziell in den Ecken noch effizienter.

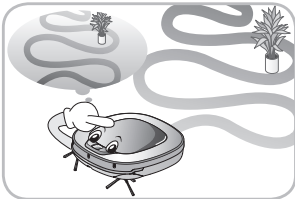

Lern Modus

Der HomBot ist in der Lage, sich mit dieser Funktion seine Umgebung zu merken und so noch effektiver zu reinigen.

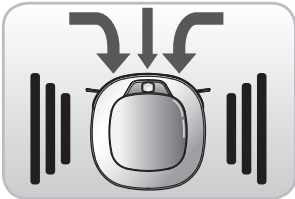

Turbo Modus

Der "Turbo Modus" macht den HomBot noch leistungsfähiger und effektiver. Der "Turbo Modus" wird auf Teppichen automatisch aktiviert.

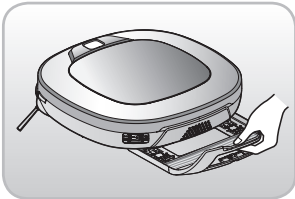

Slid-In-Wischmopp (optional)

Der Wischmopp kann unter den HomBot geschoben werden und ermöglicht dem Benutzer den Austausch ohne das Gerät drehen zu müssen.

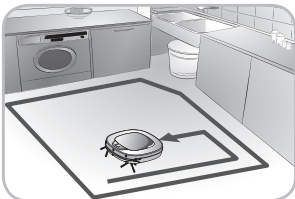

My Space Modus

In diesem Modus reinigt der HomBot einen zuvor mit der Fernbedienung bestimmten Bereich.

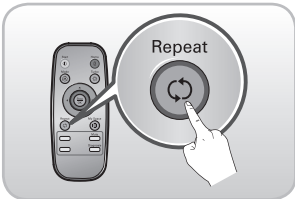

Wiederholtes Reinigen

Der HomBot reinigt einen bestimmten Bereich ununterbrochen bis der Akku leer ist.

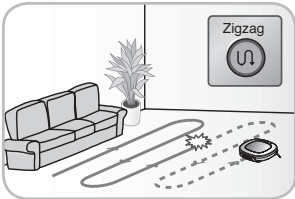

ReLocation-Funktion

Mit dieser Funktion setzt der HomBot, wenn durch den Benutzer der Standort verändert wird, seine Reinigung an der letzten Position fort.

INHALTSVERZEICHNIS

1

VOR GEBRAUCH

- 2~5 Sicherheitshinweise
- 6 Im Produkt enthalten
- 7~8 Teilebeschreibung
- 9~10 Tastenfunktionen
- 11 Statusinformationen des Displays
- 12 Vor dem Starten
- 13 Überblick

2

GEBRAUCH

- 14 So installieren Sie die Ladestation
- 15 So schalten Sie die Stromversorgung des HomBot ein und aus
- 16 So starten und stoppen Sie die Reinigung
- 17 So laden Sie den Akku
- 18~19 Reinigungsmodi
- 20 Zusätzliche Reinigungsmodi
- 21 Reinigung mit dem Wischmopp (Optional)
- 22 Relocation Funktion
- 23~24 Smart-Diagnose

3

PFLEGE- UND WARTUNGSHINWEISE NACH DEM GEBRAUCH

- 25 Reinigung des Staubbehälters
- 26 Reinigung des Filters am Staubbehälter
- 27 Reinigung der Bürste
- 28 Reinigung des Sensors/ der Ladestation
- 29 Reinigung der seitlichen Bürste
- 30 Reinigung des Mikrofaser-Mopps (Optional)

4

Zusätzliche Information

- 31~33 Fehlersuche
- 34 Bevor Sie den Kundendienst rufen

5

Referenz

- 35 Produktspezifikationen
- 36 Referenzartikel

SICHERHEITSHINWEISE

Die folgenden Sicherheitshinweise dienen dem Benutzer zur sicheren und richtigen Nutzung des Produktes, um unerwartete Verletzungs- oder Beschädigungsgefahren zu verhindern.

Grundlegende Sicherheitshinweise

Nach Durchsicht dieser Anleitung soll diese an einem leicht zugänglichen Ort aufbewahren werden.



Dieses Symbol weist auf Sicherheitsrelevante Themen hin. Dieses Symbol warnt Sie vor möglichen Gefahren wie Sachschaden und/ oder ernsthaften Verletzungen oder Lebensgefahr.



ACHTUNG Kennzeichnet eine Gefahrensituation, die sofern sie nicht vermieden wird, zu ernsthaften Verletzungen oder Lebensgefahr führen kann.



VORSICHT Kennzeichnet eine Gefahrensituation, die sofern sie nicht vermieden wird, zu geringen Verletzungen führen kann.

! ACHTUNG

1. Das Gerät sollte ohne Aufsicht und vorherige Einweisung nicht von Personen (einschließlich Kinder) mit physischen, sensorischen oder geistigen Einschränkungen oder unzureichenden Erfahrungen und Kenntnissen bedient werden, um die sichere Handhabung des Gerätes zu gewährleisten.
2. Kinder sollten beaufsichtigt werden, um sicherzustellen, dass das Gerät nicht als Spielzeug benutzt wird.
3. Wenn das Netzkabel beschädigt ist, muss es, um Gefährdungen zu vermeiden, durch den LG Service ersetzt werden.
4. Dieses Gerät kann von Kindern ab 8 Jahren oder älter und Personen mit physischen, sensorischen oder mentalen Einschränkungen oder unzureichender Erfahrung und Kenntnissen, bedient werden, wenn diese unter Aufsicht befinden oder Ihnen eine ausführliche Anleitung zur Benutzung in einer sicheren Weise des Geräts gegeben wurde und die potentiellen Gefahren verstehen. Reinigung und Wartung sollte nicht von Kindern ohne Aufsicht durchgeführt werden.

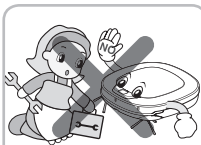

Entfernen Sie aus Sicherheitsgründen die Batterie nicht aus dem HomBot. Wenn Sie die Batterie oder den HomBot austauschen müssen, bringen Sie ihn zum nächsten autorisierten LG Service-Center oder Händler.

Andernfalls kann dies zu Brandgefahr oder zu Fehlfunktionen des Produkts führen.



Den HomBot niemals mit einer Batterie und/ oder einer Ladestation eines anderen Herstellers verwenden.

Andernfalls kann dies zu einem Brand oder Fehlfunktionen führen.

SICHERHEITSHINWEISE

! ACHTUNG

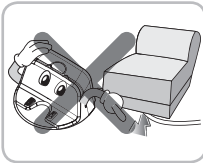

Stellen Sie sicher, dass das Netzkabel der Ladestation nicht unter einem schweren Gegenstand gequetscht ist oder durch den Kontakt mit scharfen Gegenständen beschädigt wurde.

Andernfalls kann dies zu Elektroschock, Brandgefahr oder zu Fehlfunktionen des Produkts führen. Wenn das Netzkabel beschädigt ist, stecken Sie es nicht ein. Bringen Sie das Produkt zu einer LG autorisierten Service Werkstatt.

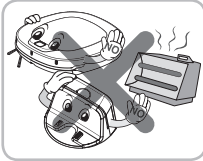

Platzieren Sie die Ladestation und den HomBot nicht in der Nähe der Heizung.

Andernfalls kann dies zur Verformung des Produkts, zu einem Brand oder Fehlfunktionen führen.

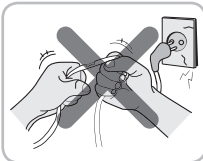

Den Stecker nicht knicken. Stecker nicht weiter verwenden, wenn er beschädigt oder locker ist.

Andernfalls kann dies zu einem Brand oder Fehlfunktionen führen.

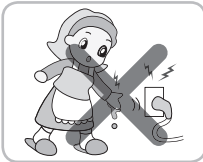

Den Netzstecker niemals mit nassen Händen berühren.

Andernfalls kann dies einen Stromschlag verursachen.

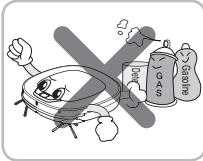

Keine brennbaren Materialien, Oberflächenbehandlungsmittel oder Trinkwasser in der Nähe des HomBot versprühen oder einsaugen.

Andernfalls kann dies zu einem Brand oder Fehlfunktionen führen.

* Brennbare Materialien: Benzin, Lösungsmittel etc.
* Oberflächenbehandlungsmittel: Reiniger, Körperpflegeprodukte etc.



Keine Körperteile, wie z.B. Hände oder Füße, unterhalb der Bürsten oder Räder, in den in Betrieb befindlichen HomBot stecken.

Andernfalls kann dies zu Verletzungen oder Fehlfunktionen des Produkts führen.

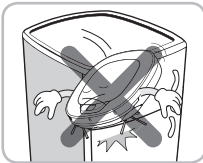

Den HomBot nicht auf schmalen und hohen Möbelstücken so wie Garderoben, Kühlschränken, Schreibtischen, Tischen etc. benutzen.

Andernfalls kann dies zu Verletzungen, Fehlfunktionen des Produkts oder Beschädigungen führen, die nicht durch die Garantie gedeckt sind.

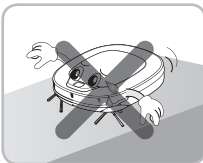

Schalten Sie das Gerät nicht auf Böden mit mehr als 10 Grad Neigung ein.

Das Gerät könnte nicht ordnungsgemäß funktionieren.



Den HomBot nicht verwenden, wenn sich Kerzen oder zerbrechliche Gegenstände auf dem Boden befinden.

Andernfalls kann dies zu einem Brand oder Fehlfunktionen führen.

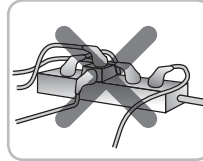

Verwenden Sie stets eine Steckdose, die mit 5 bis 10 A abgesichert ist.

Wenn mehrere Geräte gleichzeitig an dieselbe Buchse angeschlossen sind, kann dies zu einem Brand führen.

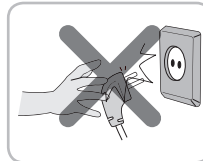

Beim Trennen der Stromversorgung immer direkt am Stecker und nicht am Kabel ziehen. Beim Ziehen des Steckers nicht die Stifte mit den Fingern berühren.

Andernfalls kann dies einen Stromschlag verursachen.

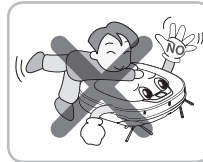

Verboten Sie Kindern oder Haustieren auf jeden Fall, mit dem HomBot zu spielen oder sich darauf zu legen. Benutzen Sie den HomBot nicht, wenn sich ein Gegenstand darin verfangen hat.

Andernfalls kann dies zu Verletzungen oder Produkt Fehlfunktionen führen.



Die Stromversorgung sofort ausschalten, wenn der HomBot ein unnatürliches Geräusch, Geruch oder Rauch von sich gibt.

Andernfalls kann dies zu einem Brand oder Fehlfunktionen führen.



Den HomBot nicht in einem Raum, wo ein Kind schläft, betreiben.

Andernfalls kann dies zu Verletzungen oder Fehlfunktionen des Produkts führen.

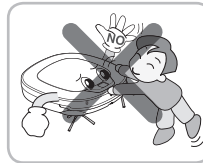

Kinder oder Haustiere in der Nähe des HomBot nicht unbeaufsichtigt lassen.

Andernfalls kann dies zu Verletzungen oder Fehlfunktionen des Produkts führen.

SICHERHEITSHINWEISE

VORSICHT



Leeren Sie den Staubbehälter häufig und halten Sie ihn sauber.

Der im Staubbehälter gesammelte Staub kann Allergien auslösen oder Schädlinge enthalten.



Den HomBot nicht fallen lassen oder starken Stößen aussetzen.

Andernfalls kann dies zu Verletzungen oder Fehlfunktionen des Produkts führen, die nicht durch die Garantie gedeckt sind.

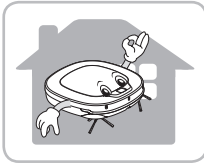

Den HomBot nur in geschlossenen Räumen verwenden.

Eine Verwendung im Freien kann zu Fehlfunktionen des Produkts und Beschädigungen am Gerät führen.



Den HomBot nicht längere Zeit kalten Temperaturen (unter $-5\text{ }^{\circ}\text{C}$) aussetzen.

Andernfalls kann dies zu Fehlfunktionen des Produkts führen.

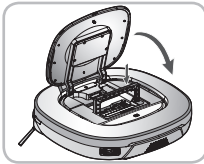

Schließen Sie vor der Reinigung die Klappe des Staubbehälters am HomBot.

Bei geöffneter Klappe besteht die Gefahr von Verletzungen oder Geräteschäden.

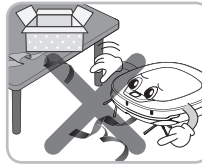

Lange Kabel oder Schnüre vom Boden entfernen.

Kabel oder Schnüre können sich in den Rädern des HomBot verfangen und zum Ausfall des Geräts oder zum Trennen der Stromverbindung führen.

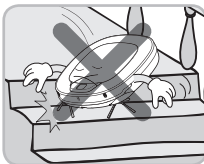

Verwenden Sie den HomBot NICHT rund um ein Geländer, Treppen und anderen gefährlichen Stellen.

Andernfalls kann der Benutzer verletzt oder das Produkt beschädigt werden.

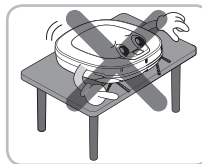

Stellen Sie sicher, dass der HomBot nicht auf einem Schreibtisch oder Esstisch gestellt wird, wenn er eingeschaltet ist.

Es kann zu Verletzungen des Benutzers oder Produktschäden führen

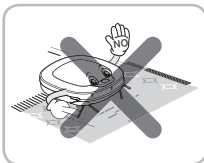

In seltenen Fällen, kann die Bürste des HomBot den Teppich beschädigen. In diesem Fall sofort den Reinigungsbetrieb stoppen.

Wenn ein Teppich lange Fransen hat, können die Fransen beschädigt werden.

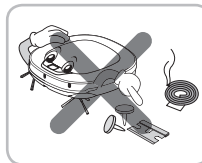

Der HomBot darf keine Flüssigkeiten, Klingen, Reißnägel, Späne etc. aufsaugen

Diese Gegenstände können den Geräteausfall verursachen.

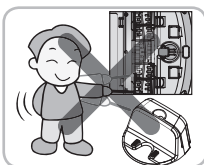

Das Hauptgerät und das Ladeterminal der Ladestation dürfen nicht in Kontakt mit metallischen Gegenständen kommen.

Andernfalls kann dies zu Fehlfunktionen des Produkts führen.

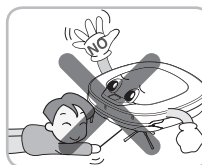

Keine scharfkantigen Gegenstände in die Öffnung des Ultraschallsensors des HomBot stecken.

Andernfalls kann dies zu Fehlfunktionen des Produkts führen.



Kein Wasser, Reinigungsmittel etc. in den HomBot einfüllen.

Andernfalls kann dies zu Fehlfunktionen des Produkts führen. Kein Wasser, Reinigungsmittel etc. auf den HomBot kippen.

Wenn Flüssigkeiten ins Innere des HomBot gelangen, die Stromversorgung ausschalten und den LG Electronics-Händler oder den LG Kundendienst kontaktieren.



Wenn der Staubbehälter vollständig gefüllt ist, den HomBot nicht verwenden.

Andernfalls kann dies zu Fehlfunktionen des Produkts führen.

SICHERHEITSHINWEISE

VORSICHT



Wenn der Boden nass ist oder nasse Stellen aufweist, sollte der Boden vor Gebrauch des HomBot trocken gewischt werden. Den HomBot nicht auf nasser Oberfläche verwenden.

Andernfalls kann dies zu einem Geräteausfall führen.

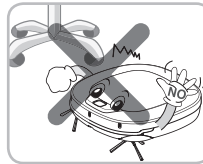

Bei Betrieb des HomBot können Stuhl-, Schreibtisch-, Tischbeine oder andere Möbelteile angestoßen werden.

Für ein schnelleres und besseres Reinigungsergebnis stellen Sie die Stühle auf den Tisch.

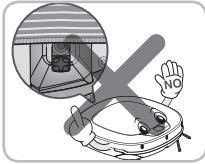

Bei Anbringen des Mopps nicht den unteren Kamerasensor blockieren.

Wenn der untere Kamerasensor blockiert wird, kann dies die einwandfreie Funktion des Geräts behindern.
(Einige Modelle haben ggf. keinen Sensor.)

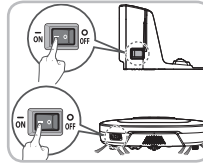

Wenn der HomBot nicht geladen wird oder reinigt, können Sie um Energie zu sparen, am Ladeterminale und am HomBot den Netzschalter auf Off stellen.

Tipp

Vor dem Geräteeinsatz ist Folgendes zu beachten:

- Prüfen Sie, ob der Staubbehälter geleert werden muss
- Entfernen Sie Kabel oder lange Schnüre vom Boden.
- Entfernen Sie vor dem Reinigen Feuchtigkeit vom Boden, falls vorhanden.
- Vor dem Reinigen die Abdeckung des Staubbehälters schließen.
- Entfernen Sie zerbrechliche oder unnötig herumliegende Gegenstände aus dem zu reinigenden Bereich.
Entfernen Sie teure Keramik und Wertgegenstände vom Boden.
- Prüfen Sie, ob die Batterie ausreichend geladen ist, bei niedrigem Ladezustand ggf. laden.
- Schließen Sie die Türen der Zimmer, die vom HomBot nicht gereinigt werden sollen.
Im Reinigungsmodus, könnte der HomBot in einem anderen Raum die Reinigung fortsetzen.
- Den HomBot nicht in einem Raum, wo ein Kind alleine schläft, benutzen. Das Kind könnte verletzt werden.
- Entfernen Sie Handtücher, Vorleger oder sonstigen dünnen Stoffe vom Boden, da diese Gegenstände von der Bürste erfasst werden können.
- Vor der Inbetriebnahme des Gerätes, ist es besser, Teppiche, die dicker als 20 mm sind, zu entfernen, da diese zu einer Fehlfunktion führen können.
- Bitte schließen Sie alle Balkontüren. Die Räder könne während der Reinigung stecken bleiben.

IM PRODUKT ENTHALTEN

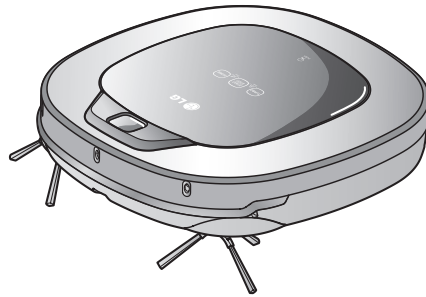

HomBot



Fernbedienung

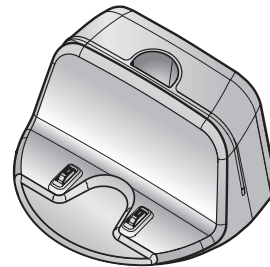

Ladestation

► Die Abbildungen können sich von den tatsächlichen Gegenständen unterscheiden.

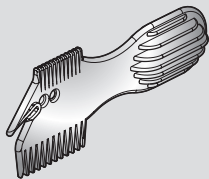

Reinigungsgerät

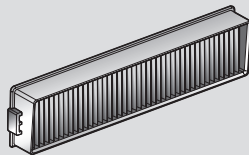

Filter des Staubbehälters
(Ersatzteil) (Optional)



Kurzanleitung

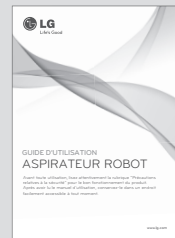

Bedienungsanleitung

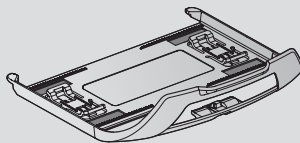

Reinigung mit dem
Wischmopp (Optional)

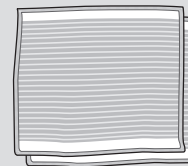

Mikrofaser-Mopp
(2 Stück) (Optional)

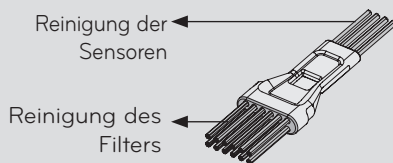

Reinigung der
Sensoren

Reinigung des
Filters

Reinigungsbürste
(Sie befindet sich auf dem
Deckel des Staubbehälters)

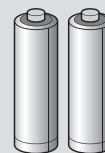

Batterien für die Fernbedienung
(2 x AAA)

TEILEBESCHREIBUNG – HomBot

Ansicht von oben

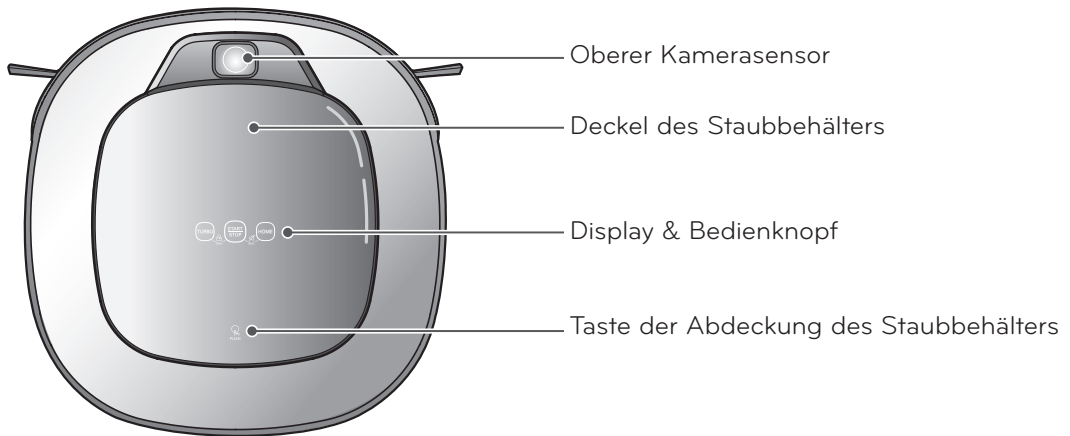

Ansicht von vorne

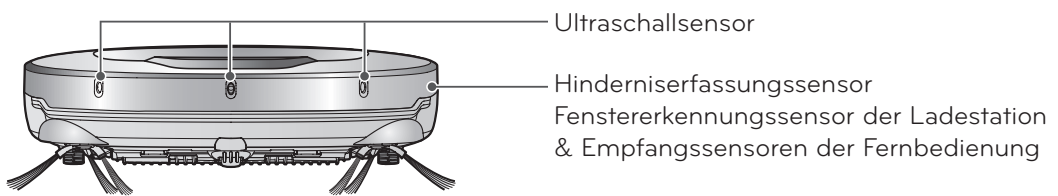

Ansicht von hinten

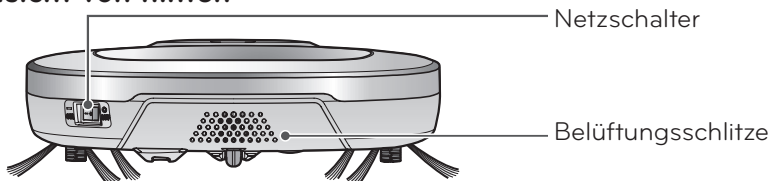

Ansicht von unten

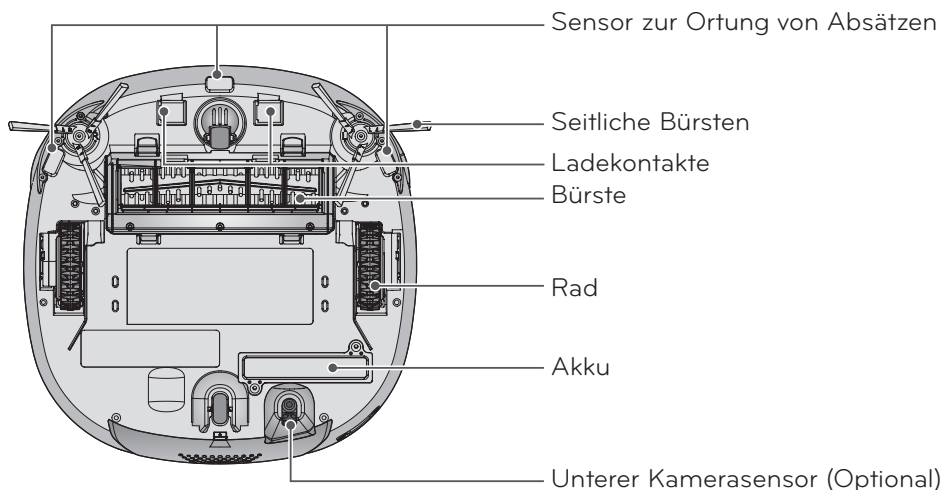

► Die Abbildungen können sich von den tatsächlichen Gegenständen unterscheiden.

TEILEBESCHREIBUNG – Ladestation / Staubbehälter

Ladestation

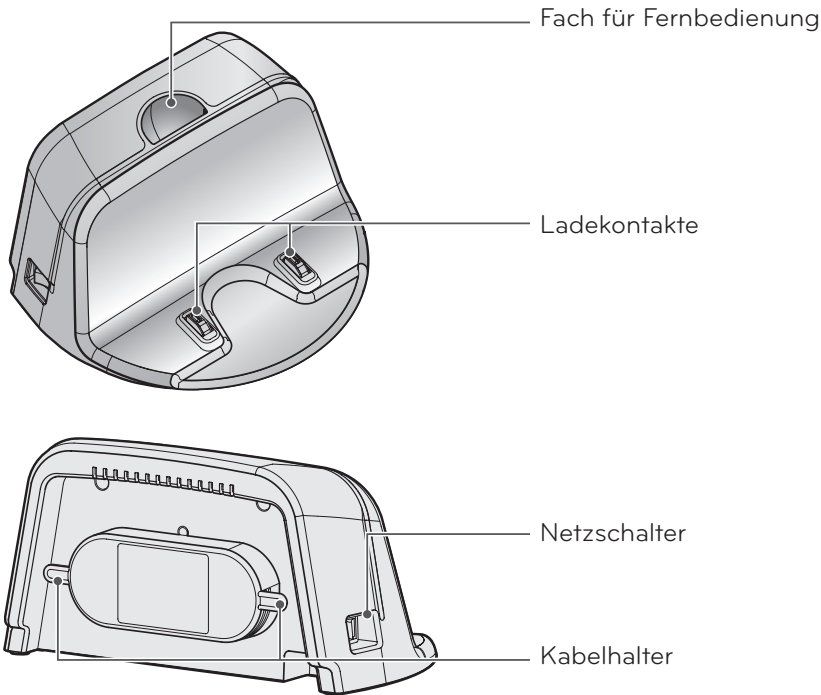

Staubbehälter

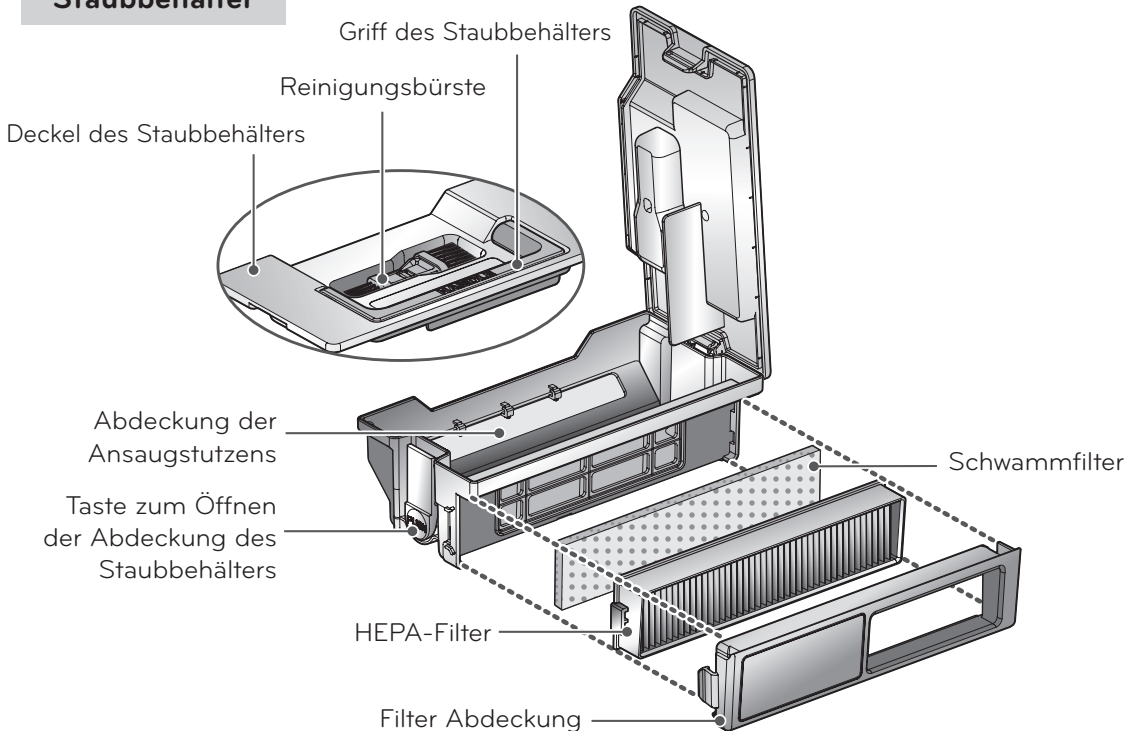

► Die Abbildungen können sich von den tatsächlichen Gegenständen unterscheiden.

TASTENFUNKTIONEN - HomBot

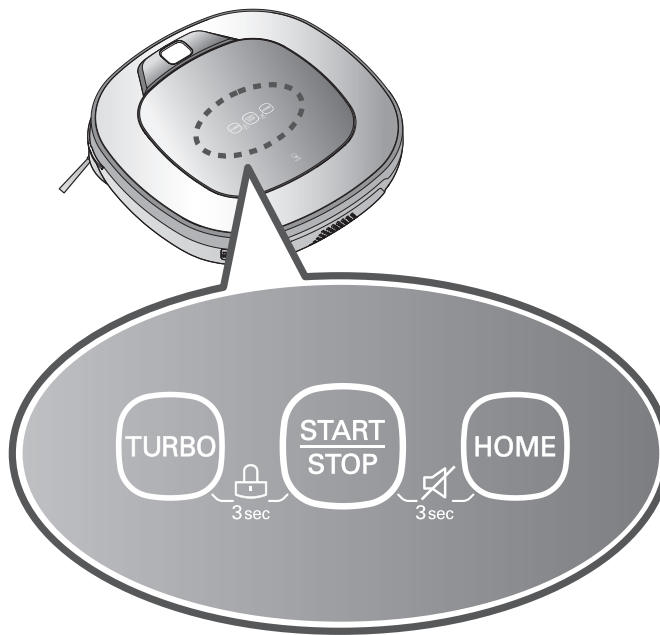

TURBO

- Wird die Taste gedrückt, wird der "Turbo-Modus" aktiviert.
- Wird die Taste im "Turbo-Modus" gedrückt, wird der Vorgang abgebrochen.

START/STOP

- Wird verwendet um das Gerät einzuschalten, zu starten oder die Reinigung zu stoppen.
- Wird die Einschalt-Taste gedrückt, startet die Reinigung.
- Wenn die Taste während des Reinigungsvorganges gedrückt wird, wird der Reinigungsvorgang gestoppt.
- Wenn die Einschalttaste für zwei Sekunden gehalten wird, schaltet sich das Gerät ab.
- Wenn die Taste im „Smart-Diagnose“ Modus gedrückt wird, wird die Diagnose beendet.

HOME

- Wird verwendet um dem HomBot zu befehlen zur Ladestation zu fahren und sich aufzuladen.
- Wenn die Reinigung beendet ist oder der Batterie zu schwach ist, bewegt sich der HomBot von allein zur Ladestation, um den Akku wieder aufzuladen.

TASTENSPERRE EIN/ AUS

- Durch drücken der "Turbo" und "Start/Stop" Taste für mindestens drei Sekunden wird die Tastensperre entweder aktiviert oder deaktiviert.
- Wenn die "Tastensperre" eingeschaltet ist, wird beim drücken dieser Taste das Tastensperre Symbol aufleuchten und die Meldung „Taste wurde gesperrt“ ertönt.

Stummschaltung An / Aus

- Drücken und halten Sie gleichzeitig die Start- und die Ladetaste am HomBot 3 Sekunden lang, um die Sprachansagen ein- und auszuschalten.
- Wenn die Sprachansagen ausgeschaltet sind, leuchtet die Mute-Lampe.
- Sie können diese Funktion nicht mit den Taste an der Fernbedienung verwenden.

TASTENFUNKTIONEN – FERNBEDIENUNG

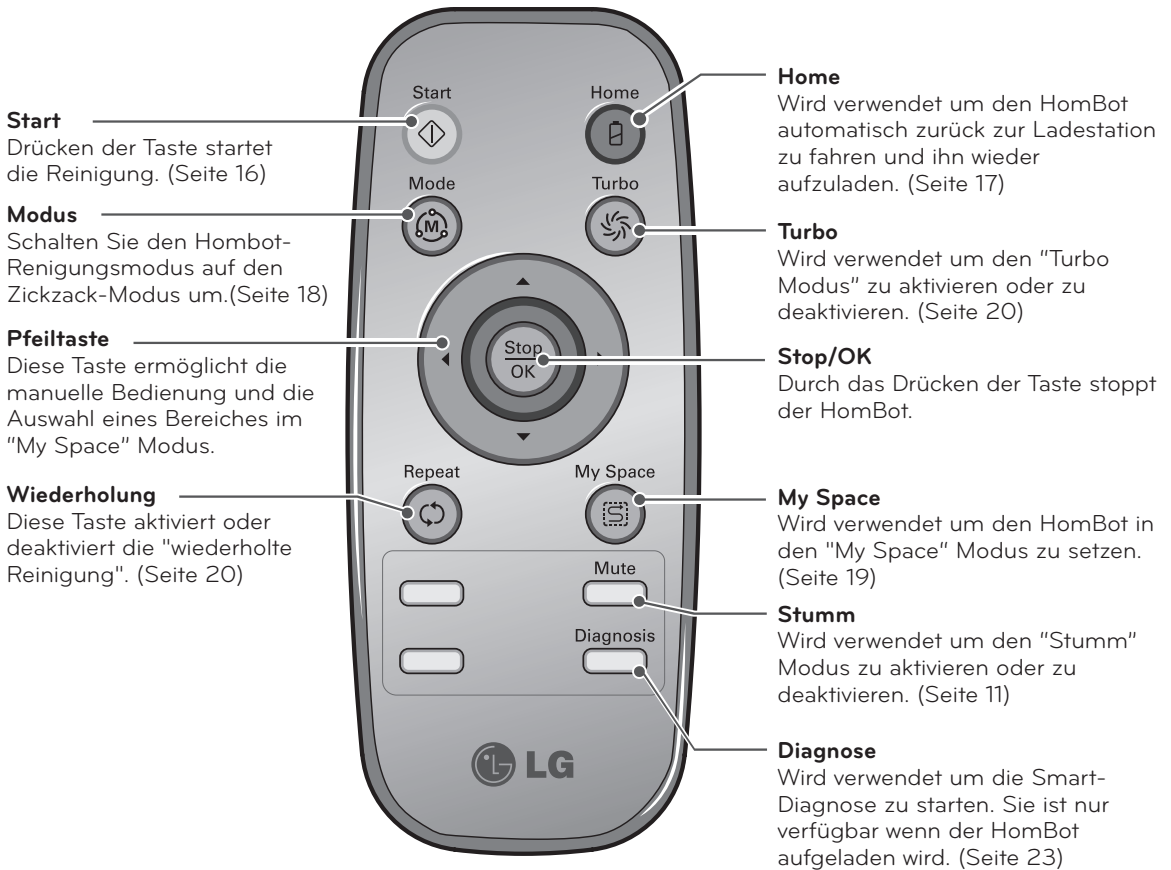

Tipp

- Die Netzversorgung des HomBot kann nicht mit der Fernsteuerung eingeschaltet werden.
- Bei ausgeschaltetem HomBot ist die Fernbedienung nicht aktiv.
- Zum Ein-/Ausschalten des HomBot die START/STOP-Taste an der Oberseite drücken.
- Den Modus "My Space" können Sie nur verwenden, wenn der HomBot angehalten wurde.

STATUSINFORMATIONEN DES DISPLAYS

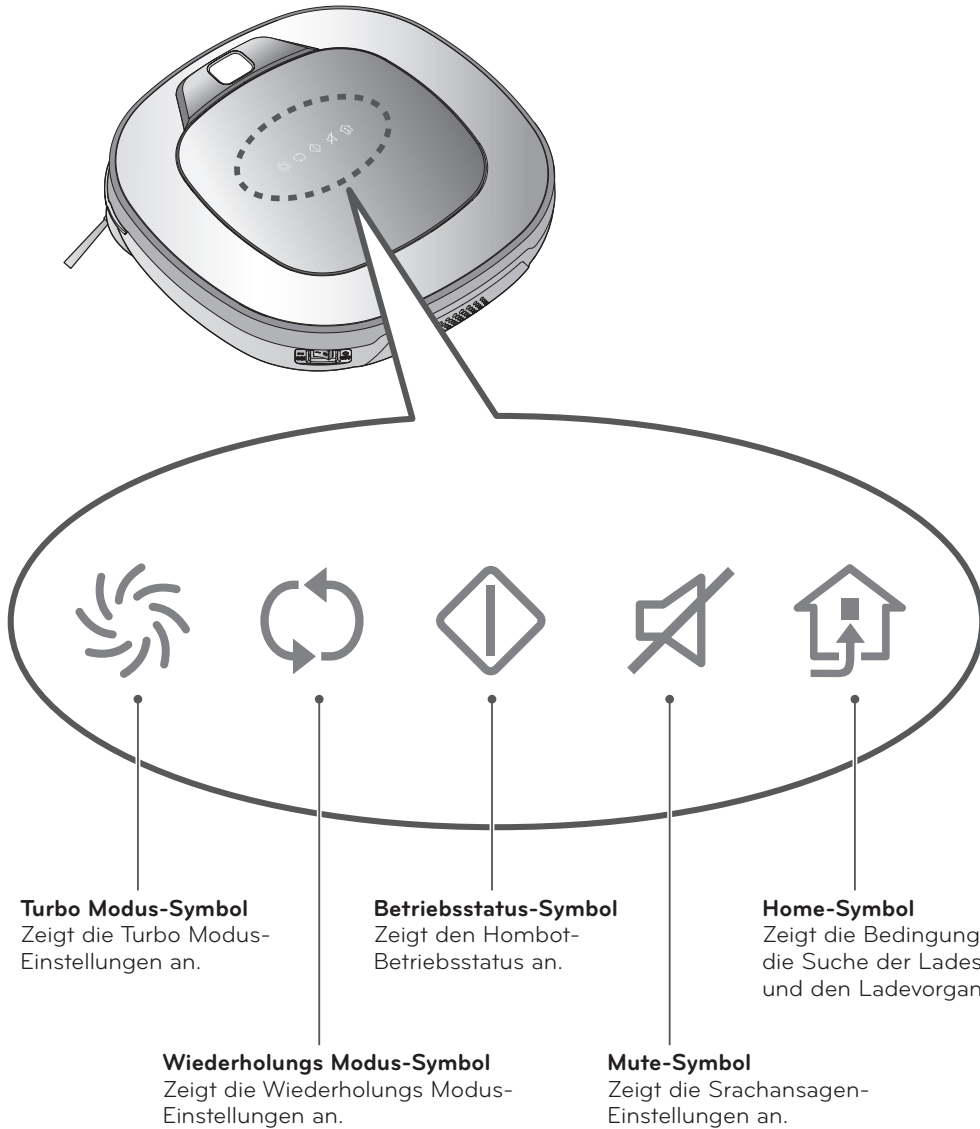

VOR DEM STARTEN

Überprüfen Sie vor dem Reinigen folgende Punkte

- Das Gerät darf nicht in einem Raum betrieben werden, indem sich ein Kind alleine aufhält. Das Kind könnte verletzt werden.
- Entfernen Sie zerbrechliche oder unnötig herumliegende Gegenstände aus dem zu reinigenden Raum. Entfernen Sie teure Keramik und Wertgegenstände vom Boden.
- Die Abdeckung des Staubbehälters vor dem Reinigen schließen.
- Trocknen Sie eventuell vorhandene feuchte oder nasse Stellen auf dem Boden.
- Entfernen Sie Kabel, Leisten, Handtücher, Vorleger, usw. vom Boden, damit diese Gegenstände nicht von der Bürste erfasst werden können.
- Prüfen Sie, ob der Akku ausreichend geladen ist, bei niedrigem Ladezustand ggf. aufladen.
- Leeren Sie den Staubbehälter, wenn er voll ist.
- Schließen Sie die Türen der Zimmer, die vom HomBot nicht gereinigt werden sollen. Im Reinigungsmodus, könnte der HomBot in einem anderen Raum die Reinigung fortsetzen.
- Wenn der Mopp montiert ist, kann der HomBot keine Türschwellen von 5 mm oder höher überqueren. Möchten Sie zum Reinigen den Mopp nicht verwenden, entfernen Sie den Mopp bevor Sie den HomBot benutzen.
- Vor der Inbetriebnahme des Gerätes, ist es besser, Teppiche die dicker als 20 mm sind, zu entfernen, da diese zu einer Fehlfunktion führen könnten.
- Bitte schließen Sie alle Balkontüren. Die Räder können während der Reinigung stecken bleiben.

Batterien für die Fernbedienung einsetzen

1. Öffnen Sie den Batteriedeckel, indem Sie den hinteren Haken der Fernbedienung anheben.
2. Setzen Sie zwei AAA-Batterien ein, beachten Sie dabei die +/- Kontakte.
3. Schließen Sie den Batteriedeckel sorgfältig, damit die Batterien nicht wieder herausfallen können.

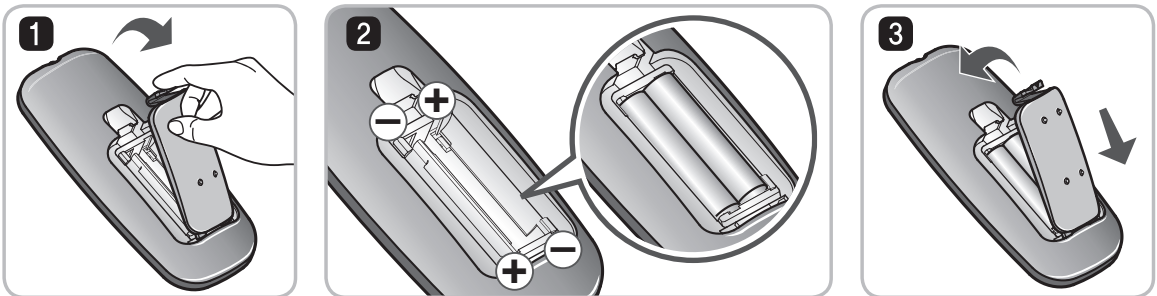

Sicherheitshinweise bei der Handhabung der Fernbedienung

- Drücken Sie nur eine Taste auf einmal.
- Die Fernbedienung nicht fallen lassen oder starken Stößen aussetzen.
- Bewahren Sie die Fernbedienung nicht in der Nähe von Geräten auf, die Hitze, Feuer oder warme Luft abgeben.
- Manche Leuchtstofflampen, wie 3-Wellenlänge-Leuchtstofflampen, können die Steuerung der Fernbedienung stören. Darum benutzen Sie die Fernbedienung nicht in der Nähe solcher Lampen.
- Sind Sie mit der Fernbedienung zu weit vom HomBot entfernt, kann es zu Fehlfunktionen kommen. Wenn möglich, benutzen Sie die Fernbedienung in einem Abstand von höchstens 3 m vom HomBot.

1

Die Ladestation aufbauen (Seite 14)

Stecken Sie den Stecker des Stromkabels in eine Steckdose und platzieren Sie die Basisstation an einer Wand. Hat die Ladestation keine Stromversorgung, kann sich der HomBot nicht aufladen.

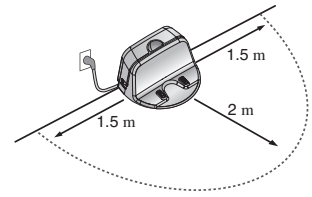

2

Die Stromversorgung des HomBot einschalten. (Seite 15)

Schalten Sie den Netzschalter auf der Rückseite links vom HomBot ein und drücken Sie die "START/STOP" – Taste auf der Oberseite.

* Lässt sich die Stromversorgung nicht einschalten, siehe Seite 15.

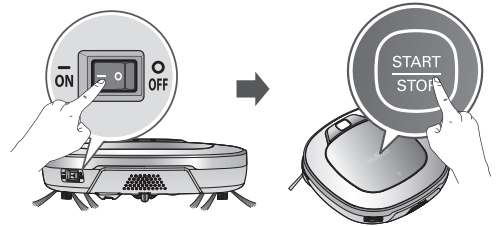

3

Staubbehälter überprüfen.

Vor dem Reinigen überprüfen Sie die Sauberkeit des Staubbehälters und schließen Sie die Abdeckung des Staubbehälters am HomBot.

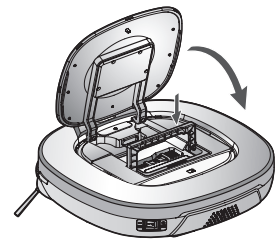

4

Reinigung starten. (Seite 16)

Drücken sie noch einmal die Start/Stop-Taste, nachdem Sie den HomBot eingeschaltet haben. Sie hören wie die Reinigung startet.

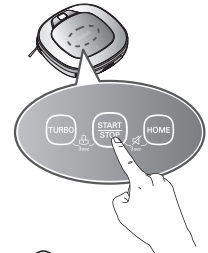

5

Automatisch aufladen. (Seite 17)

Der HomBot überwacht sich selber und fährt automatisch zum Laden zu seiner Ladestation zurück, bevor der Akku völlig entladen ist. Das Aufladen des Akku dauert ca. drei Stunden.

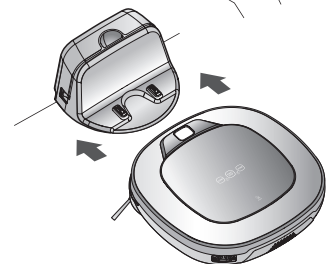

6

Reinigungsmodus und Hilfsfunktionen anwenden. (Seite 18~21)

Die Reinigungsmodi und Hilfsfunktionen können mit Hilfe der Tasten am HomBot oder an seiner Fernbedienung ausgewählt werden.

Für den Reinigungsmodus können Sie zwischen Zick Zack, Cell-by-Cell und Wiederholung wählen ; für die Sekundärfunktionen zwischen Manuell und Mikrofaserwischmopp.



< ACHTUNG > Wird der HomBot mit geöffneter Staubbehälter Abdeckung betrieben, kann dies zu Verletzungen führen und/ oder zu beachtlichen Schäden am HomBot selbst führen.

SO INSTALLIEREN SIE DIE LADESTATION

So installieren Sie die Ladestation

1. Stellen Sie die Ladestation gegen eine Wand, damit diese während des andockens nicht wegrutscht.

Entfernen Sie alle Gegenstände innerhalb von 1,5 m rechts und links und 2 m von vorne.

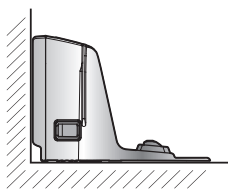

O

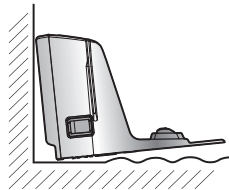

X

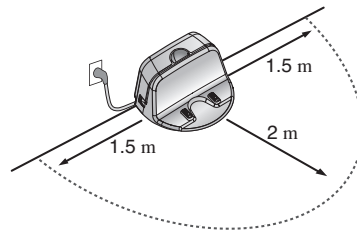

2. Schließen Sie das Netzkabel an eine Steckdose an.

Wickeln Sie die Kabel um den festen Kabelhalter hinter der Ladestation oder längs der Oberfläche an der Wandoberfläche damit die Bewegungen des HomBot nicht behindert wird.

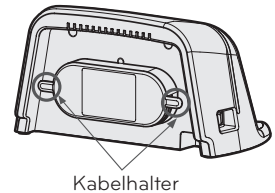

Kabelhalter

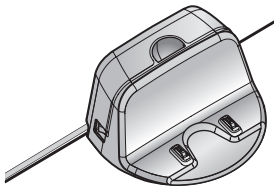

O

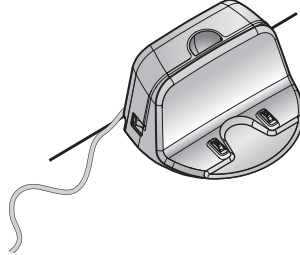

X

3. Stellen Sie die Ladestation gegen die Wand, so dass sie sich nicht bewegen kann.

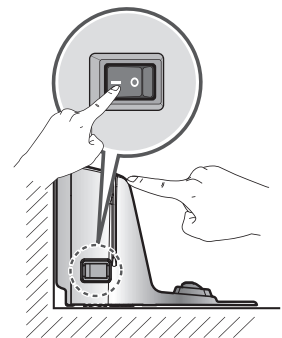

4. Wird die Fernbedienung nicht gebraucht, platzieren Sie diese in dem dazu vorgesehenen Halter auf der Ladestation.

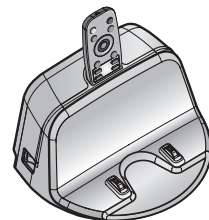

Tipp

- Stellen Sie sicher, dass die Ladestation immer eingesteckt ist. Wenn die Ladestation nicht eingesteckt ist, kann der HomBot nicht heimkehren und sich nicht automatisch aufladen.

< ACHTUNG >

Betreiben Sie den HomBot nicht, wenn Stromkabel oder Stromstecker beschädigt sind; wenn der HomBot Fehlfunktionen aufweist; wenn der HomBot beschädigt ist oder fallen gelassen wurde. Um Gefahren zu vermeiden muss das Kabel durch LG Electronics, Inc. oder eine qualifizierte Fachperson ersetzt werden.

SO SCHALTEN SIE DIE STROMVERSORGUNG DES REINIGUNGSROBOTER EIN UND AUS

Hauptstromversorgung einschalten

Stellen Sie sicher, dass der Netzschalter auf der Rückseite links am HomBot eingeschaltet ist. Wenn das Gerät ausgeschaltet ist, schalten Sie den Schalter auf ON.

- * Beim Einschalten des Stromschalters drücken Sie nicht die Taste am Oberbereich des HomBot. Die Tastenaktivierung kann verzögert werden.
- * Wird der HomBot längere Zeit nicht benutzt schalten Sie zum Schutz der Batterie, den Stromschalter aus.

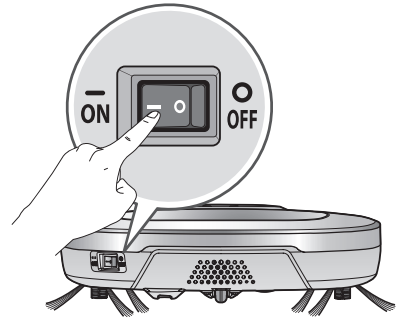

Einschalten aus dem Stand-by Modus.

Wenn der HomBot ausgeschaltet ist, drücken Sie die "Start/Stop" Taste für mindestens eine Sekunde bis ein „Ting“ Ton hörbar ist. Innerhalb von ca. 10 Sekunden wird das Gerät mit einer Melodie ertönend eingeschaltet.

- * Wenn 10 Minuten vergehen, in denen der HomBot sich nicht bewegt und nicht geladen wird, schaltet sich das Gerät automatisch aus.



Die Stromversorgung ausschalten

Ist der HomBot eingeschaltet, halten Sie die START / STOP-Taste zwei Sekunden gedrückt, um ihn auszuschalten. Beim Ausschalten ertönt eine Melodie.

Tipp

- Kann der Strom nicht eingeschaltet werden handeln Sie wie folgt.
 - Stromschalter einschalten und mindestens drei Sekunden warten.
 - Mit Stromschalter eingeschaltet START/STOP-Taste drücken.
 - Ist der Strom nicht eingeschaltet oder ertönt lediglich ein "Ting", aber ohne Anzeige, setzen Sie den HomBot auf die Ladestation.

SO STARTEN UND STOPPEN SIE DIE REINIGUNG

Die Tasten am HomBot verwenden

Nach dem Einschalten des HomBot, START/STOP-Taste drücken um Reinigung zu starten. Eine Melodie ertönt und die Reinigung startet.

Im Reinigungsbetrieb die START/STOP-Taste drücken um die Reinigung zu stoppen.

- * Wenn die Stromversorgung des HomBot ausgeschaltet ist, die START/STOP-Taste drücken um Strom einzuschalten. Für Start Reinigung die START/STOP-Taste, dann noch einmal drücken.

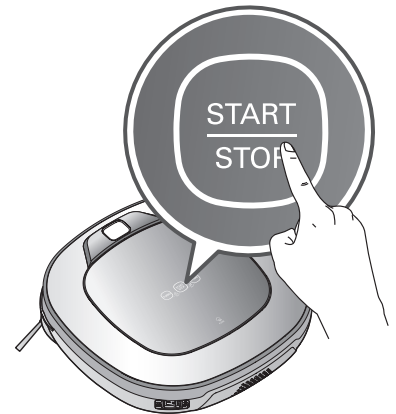

Verwendung der Fernbedienung

Nach dem Einschalten des HomBot, die START-Taste an der Fernbedienung drücken. Eine Melodie ertönt und die Reinigung startet.

STOP-Taste drücken um den Reinigungszyklus zu stoppen.

- * Befindet sich der HomBot im Stand-by-Modus, kann er nicht über die Fernbedienung eingeschaltet werden. Drücken Sie dann die START/STOP-Taste am HomBot, um den Strom einzuschalten und die Fernbedienung zu aktivieren.

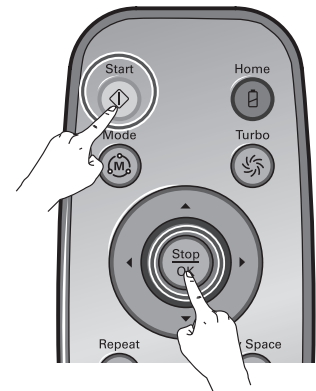

- * Während dem Reinigungsbetrieb kann es zu Kollisionen kommen, wenn der Sensor Gegenstände auf Grund ihrer Gestaltung nicht wahrnehmen kann (dünne Stuhl- und Tischbeine, Möbelränder). In diesem Fall meidet der eingebaute Crashsensor diese Hindernisse durch eine Rückwärtsbewegung.

- * Ist der HomBot nicht in der Ladestation zum Beginn der Reinigung aufgestellt, stellen Sie das Gerät auf einen ebenen Boden, um eine Fehlfunktion des Hindernis-Erkennungs-Sensors zu vermeiden. Dazu starten Sie die Reinigung an einer hindernisarmen Stelle ohne Gardinen oder Wänden im Umkreis von 30cm um den HomBot herum.

✓ Tipp

Für beste Ergebnisse:

- Schauen Sie kurz, ob der zu reinigenden Bereich große bzw. kleine Gegenstände beinhaltet, die Schwierigkeiten für den HomBot verursachen könnten.
- Bei Reinigungsstart des HomBot an der Ladestation, kann das Gerät rasch zur Ladestation zurückkehren, da die Basisposition genau abgetastet wurde.
- Um eine Verschmutzung durch den Mopp zu vermeiden, kann mit montierter Wischmopp-Platte, eine Türschwelle von 5 mm und höher, nicht überquert werden.

SO LADEN SIE DEN AKKU

Automatisches Aufladen

Der HomBot kehrt zur Ladestation zurück wenn der Reinigungszyklus fertig ist oder wenn der Akkuladestand niedrig ist.

- * Wenn 10 Minuten vergehen, in denen der HomBot sich nicht bewegt oder der Akku geladen wird, schaltet sich das Gerät automatisch AUS.
- * **Schalten Sie den Netzschalter AUS, wenn die Batterie nicht aufgeladen wird. Wenn das Gerät mit dem ausgeschalteten Netzschalter aufgeladen werden soll, ertönt eine Fehlermeldung „Hauptschalter auf der Rückseite des HomBot ist ausgeschaltet. Bitte schalten die den Schalter ein“.**
- * Falls das Gerät wegen schwachem Akku zur Ladestation zurückkehrt, wird das Reinigen wieder an der nächsten Stelle fortgesetzt die noch nicht zuvor gereinigt wurde.
- * Wenn beim ersten Versuch der HomBot an der Ladestation nicht andocken kann, versucht er es wiederholt bis er erfolgreich an die Ladestation andockt.
- * Hat der HomBot alle Bereiche fertig gereinigt die er reinigen kann, kehrt er, auch ohne schwachen Akkuladestand, zur Ladestation zurück.

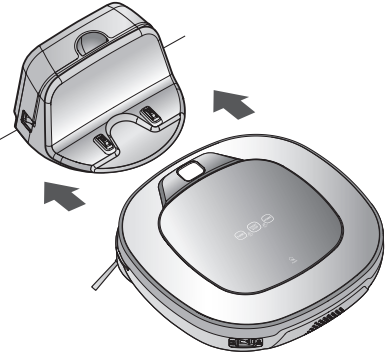

Manuelle Aufladung

Bei der ersten Benutzung des HomBot, oder zur Aufladung der Batterie während dem Reinigen, kann man die Batterie manuell aufladen.

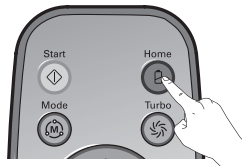
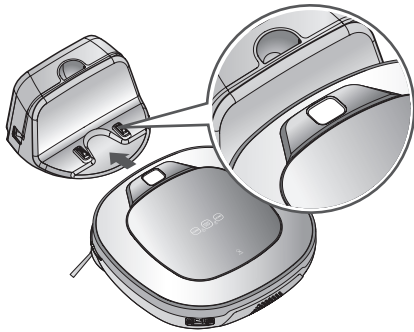

Methode 1. HomBot an der Ladestation ankoppeln durch ausrichten an der Vorderseite zur Ladestation. Eine Melodie ertönt zusammen mit einer Audiomeldung um das Aufladen zu starten.

- * **Wenn eine Sprachnachricht ertönt "Hauptschalter auf der Rückseite des HomBot ist ausgeschaltet. Bitte schalten Sie den Schalter ein", stellen Sie sicher, dass der Hauptschalter eingeschaltet ist.**

Methode 2. Wird die HOME-Taste der Fernbedienung oder des HomBot gedrückt, wird das Aufladen durch das automatische Ertönen eines Suchtones und das Wiederkehren des HomBot zur Ladestation gestartet.

- * Startet der HomBot das Reinigen nicht von der Ladestation weg, oder wird der HomBot durch drücken der Aufladetaste manuell aufgeladen, kann es etwas länger dauern die Basisstation zu finden.
- * Falls bei eingeschalteter Stromversorgung der HomBot innerhalb von 10 cm Entfernung vor dem Ladeterminale verbleibt, kehrt er automatisch zur Ladestation zurück und startet das Aufladen.

✓ Tipp

Beachten Sie die folgenden Vorsichtsmaßnahmen beim Betreiben der Ladestation.

- Wird Fremdmaterial in der Ladestation erfasst, könnte die Funktion der Ladestation gestört werden. Ziehen Sie ab und zu den Netzstecker heraus und benutzen Sie ein trockenes Tuch um die Ladestation abzuwischen. (Seite 28)
- Um einen Elektroschock zu verhindern, berühren Sie die Ladestation nie mit metallischen Gegenständen.
- Demontieren bzw. modifizieren Sie nie die Ladestation aufgrund von Brand- oder Elektroschockgefahr.
- Platzieren Sie die Ladestation und den Stromstecker nicht in der Nähe der Heizung.

REINIGUNGSMODI

Zickzack-Reinigung

Im „Zickzack“ Modus wiederholt der HomBot den Zickzack Betrieb um jeden Bereich im Haus zu reinigen.

Wenn Sie die Reinigung schnell erledigen wollen, wählen Sie den „Zickzack“ Modus.

Drücken Sie die „Modus“ Taste auf der Fernbedienung um den „Zickzack“ Modus auszuwählen und drücken Sie dann die „Start“ – Taste.

* Die Werks Standardeinstellung ist die " Zickzack Reinigung."

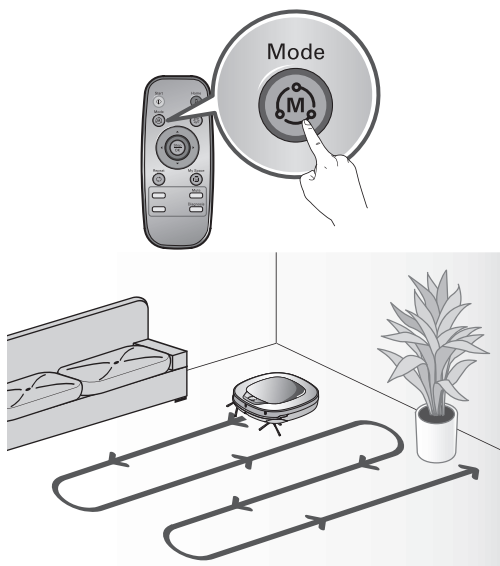

Manuell reinigen

Durch das Drücken einer Richtungstaste auf der Fernbedienung, können Sie den HomBot manuell steuern. Der HomBot kann vorwärts / rückwärts / links / rechts, je nach Eingabe an der Fernbedienung, gesteuert werden.

Während sich der HomBot im "manuellen" Modus befindet, kann er sich zurück bewegen, wenn er auf Hindernisse trifft.

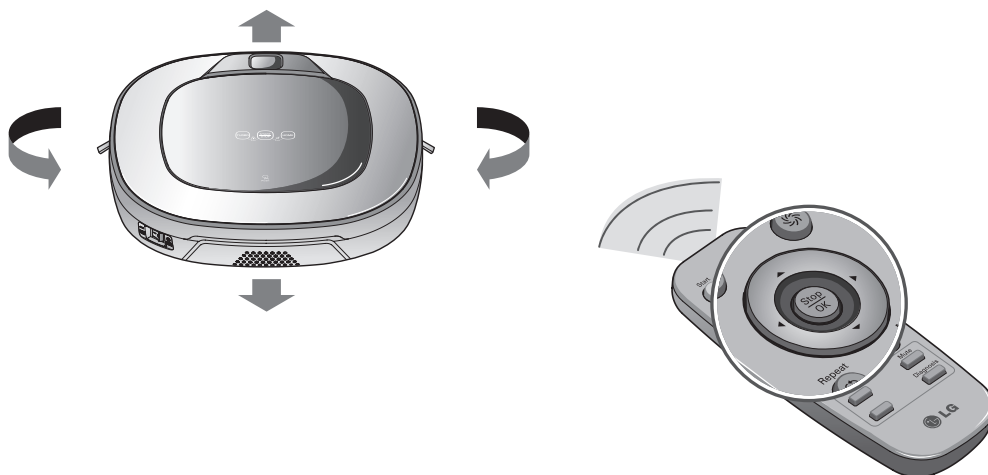

My Space Reinigung

Beim drücken der "My Space" Taste an der Fernbedienung wird die My Space Reinigung mit einer Sprachnachricht bestätigt.
Für die Reinigung spezieller Räume, wählen Sie diesen Modus.



Erste Stufe:

Benutzen Sie die Fernbedienung um händisch die Umrisse des Reinigungsfeldes zu reinigen.

* Der Bereich wird erkannt, wenn der Abstand der Anfangs- und der Endposition weniger als 1 m ist.

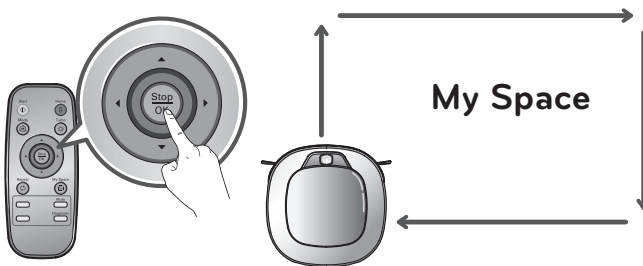

Zweite Stufe:

Beim drücken der "Start" Taste reinigt der HomBot den ausgewählten Bereich.

* Wenn kein Bereich ausgewählt wurde, ertönt eine Stimme und sagt "Bereich entspricht nicht den angegebenen Bedingungen. Bitte weitere spezifische Bereiche für den Reinigungsvorgang angeben."

Benutzen Sie die Fernbedienung um den Bereich auszuwählen.

* Wenn die Zonenreinigung abgeschlossen ist, schaltet der Betriebsmodus auf automatische Reinigung (Zickzack) um.

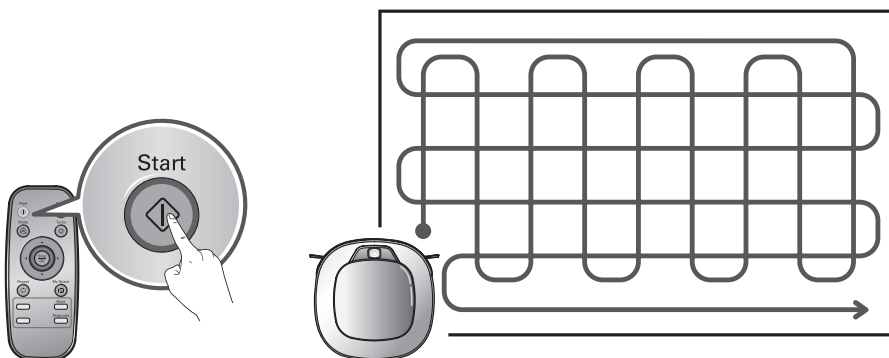

Tip

- Während des Ladevorgangs ist es nicht möglich den "My Space" Modus zu aktivieren.
- Um den Reinigungsmodus zu ändern, während der HomBot in Betrieb ist, drücken Sie die "Stop" Taste um den Modus auszuwählen.

ZUSÄTZLICHE REINIGUNGSMODI

Turbo Modus

Durch Drücken der "Turbo" Taste auf der Fernbedienung oder am Hauptgerät aktivieren Sie den "Turbo" Modus. Dies wird durch eine Sprachnachricht bestätigt.

Drücken Sie die "Turbo" Taste erneut, während sich das Gerät im Turbo Modus befindet, wird dieser wieder deaktiviert. Dies wird ebenfalls durch eine Sprachnachricht bestätigt.

Im "Turbo" Modus ist der HomBot leistungsstärker und gründlicher.

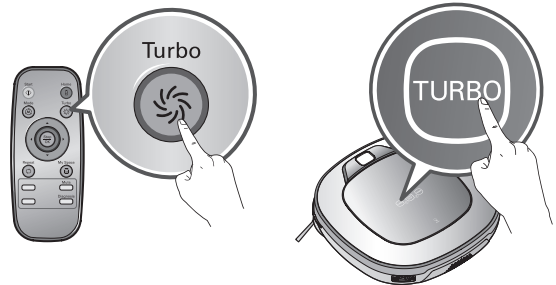

* <Smart Turbo Modus>

Im Smart Turbo Modus schaltet der HomBot bei der Reinigung von Teppichen (10 mm ↑) automatisch in den Turbo Modus. Bei einem Wechsel auf einen anderen Bodenbelag schaltet er den Modus automatisch wieder aus.

Wiederholungs Modus

Wenn Sie die "Repeat" Taste auf der Fernsteuerung drücken wird der „Wiederholungs“ Modus mit einer Sprachnachricht aktiviert.

Wenn Sie während des "Wiederholungs" Modus die selbe Taste noch einmal drücken, wird der "Wiederholungs" Modus mit einer Sprachnachricht abgebrochen.

Im "Wiederholungs" Modus wiederholt der HomBot den Auftrag bis der Akku leer ist.

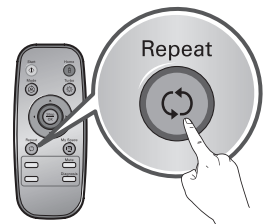

Lern Modus

Der HomBot kann sich durch den Lern Modus seine Umgebung einprägen und so noch effizienter reinigen.

* "Lern Modus" ist nur verfügbar, wenn der HomBot mit der Reinigung in der Ladestation beginnt.

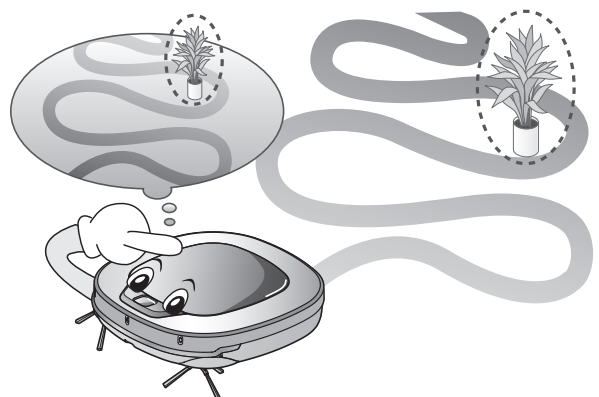

✓ Tipp

- Vorsichtsmaßnahmen im Intelligenten Betrieb
 - Dieser Lernmodus ermöglicht die Speicherung von Standorten, um Hindernisse zu umgehen. Der HomBot speichert jedes Hindernis und merkt sich die Umgebung, vom Beginn des Reinigungsprozesses in der Ladestation, bis zum Ende des Einsatzes.
 - Der HomBot erkennt auch veränderte Bedingungen, z.B. wenn die Position der Ladestation verändert wurde.
 - Ist der Lernmodus beendet, ertönt die Sprachnachricht "Der Lernvorgang ist abgeschlossen"

REINIGUNG MIT DEM WISCHMOPP (OPTIONAL)

Durch Verwendung des Mikrofaser-Mopps können Sie den HomBot zur wirksamen Staubentfernung einsetzen.

Wenn die Wischmopp Platte montiert ist, überschreitet der Reinigungsroboter keine Teppichränder oder Türschwellen, so dass kein Schmutz vom Wischmopp übertragen werden kann.

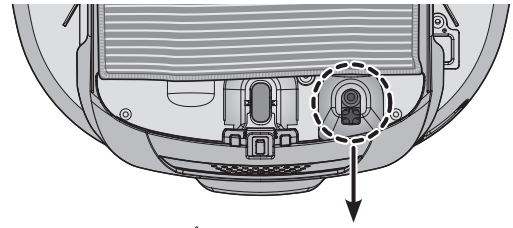

⚠ VORSICHT

Verdecken Sie nicht die unteren Sensoren und die Kamera mit dem Mopp.

Für die Reinigung mittels Wischmopp, montieren Sie den Wischmopp und die Wischmopp Platte gemäß der folgenden Anleitung unter den HomBot.

1. Montieren Sie den Mikrofaser-Mopp auf dem Klettverschluss der Wischmopp Platte wie in der Abbildung dargestellt.

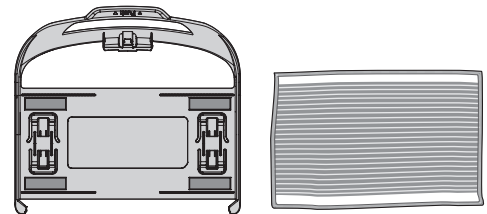

2. Drücken Sie die Wischmopp Platte sanft in die Schienen, bis Sie ein "Klick" Geräusch hören.

* Beachten Sie, dass die Wischmopp Platte bei falscher Befestigung während des Reinigungsvorganges abfallen kann.

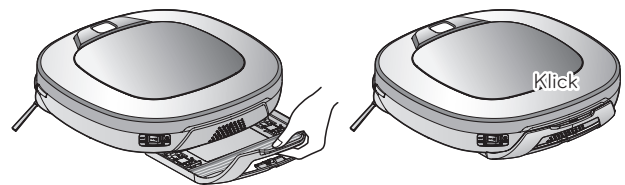

Befestigungshaken

Befestigungskerbe

3. Dieser Modus erfordert einen engen Sitz des Wischmopps in den Haken unter dem HomBot in den Befestigungskerben.

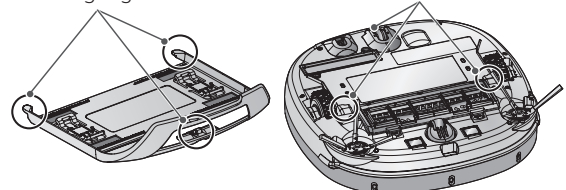

Tipp

- Um Gerüche zu vermeiden, den Wischmopp nach jedem Reinigungsvorgang von Fremdmaterial oder Staub säubern.
- Um Flecken auf den Böden zu vermeiden, verwenden Sie den Mikrofaser-Mopp nicht, wenn Schmutz mit Flüssigkeiten wie Kaffee oder Tinte verschüttet wurde.
- Um Beschädigungen an Teppichen durch den Klettverschluss oder Schmutzübertragung durch den Wischmopp zu vermeiden, reinigen Sie Teppiche nicht mit montierter Wischmopp Platte.
- Halten Sie den Mikrofaser-Mopp trocken. Verwenden Sie ihn nicht auf nassen Oberflächen. Falls Feuchtigkeit vorhanden ist, kann dies die Navigation stören.
- Smart-Diagnose Funktion ist nicht verfügbar wenn die Wischmopp Platte befestigt ist.
- Einige Modelle werden ggf. ohne Mikrofaser-Tuch oder Wischmopp Platte geliefert.

RELOCATION FUNKTION

Der HomBot speichert seine Position während des Reinigungsvorgangs. Wenn der Benutzer den HomBot während des Betriebes bewegt, sucht er automatisch seine letzte Position auf, um die Reinigung fortzusetzen.

Wenn der Benutzer den Standort willkürlich verändert, wird die Standort-Suchfunktion aktiviert.

- * Die Navigation wird aktiviert, nachdem der HomBot die Reinigungsbedingungen adäquat erkennen kann.

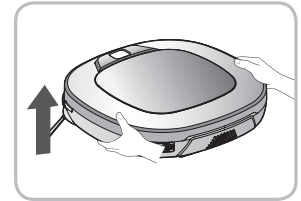

Standort ändern

1. Platzieren Sie den HomBot in der Nähe des Standortes, von dem er wegbewegt wurde.

- * Die Standort-Suchfunktion funktioniert effektiver, wenn sich der HomBot in der Nähe des vorherigen Standortes befindet.
- * Die Positionssuche ist erschwert, wenn ein Durchmesser von 1 m überschritten wird.

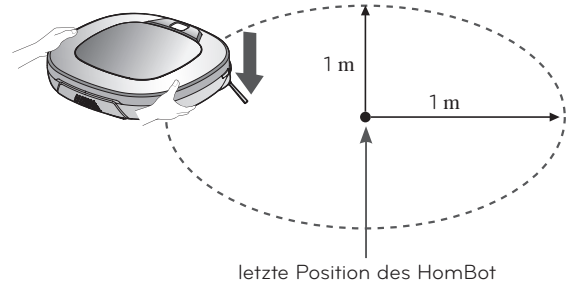

2. Drücken Sie die START/STOP-Taste des HomBot oder die START-Taste der Fernbedienung. Der HomBot startet die Standort-Suchfunktion zusammen mit einer Audio-Führung.

- * Wenn die Standortsuche erfolgreich abgeschlossen ist, nimmt der HomBot die Reinigung an dieser Position wieder auf.
- Wenn die Standortsuche nicht funktioniert, startet der Reinigungsvorgang von vorne.

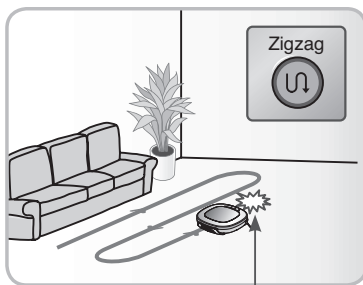

letzte Position des HomBot

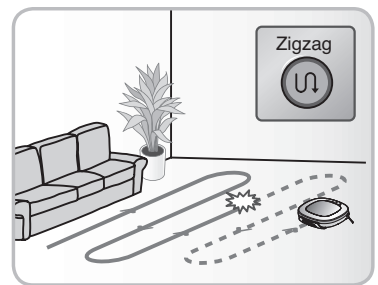

Tipp

- Wenn nach Einstellen der Standort-Suchfunktion der Strom abgeschaltet wird, wird die Standort-Suchfunktion verlassen.
- Die Standort-Suchfunktion funktioniert effektiver, wenn sich der HomBot in der Nähe des vorherigen Standorts befindet.

SMART-DIAGNOSE

Der HomBot verwendet die Smart-Diagnose Eigenschaft um einen Selbst-Diagnose Test durchzuführen.

Wenn eine Abweichung gefunden wurde, kontaktieren Sie bitte das lokale LG Service Center.

✳ **Während der Smart-Diagnose, kann sich der HomBot in einem Umkreis von 50 cm bewegen.**

Stellen Sie also sicher, dass sich keine Hindernisse im Umkreis von 1 m um die Ladestation befinden.

1. Schalten Sie den Netzschalter auf der Rückseite ein und verbinden Sie den HomBot mit der Ladestation.

✳ **Smart-Diagnose ist nur verfügbar, wenn der HomBot an der Ladestation angeschlossen ist.**



2. Durch Drücken der "Diagnosis" Taste auf der Fernbedienung, starten Sie den Vorgang und es ertönt folgende Sprachnachricht:
"Die HomBot Smart-Diagnose wird gestartet. Bitte zurücktreten und alle Gegenstände im Umkreis von einem Meter entfernen."

✳ **Wenn die Wischmopp Platte angebracht ist, kann der Vorgang möglicherweise nicht starten.**



3. Wenn die Smart-Diagnose abgeschlossen ist, wird der HomBot zurück in die Ladestation fahren und Sie über das Ergebnis mit einer Sprachnachricht informieren. Nach der Sprachnachricht, kann die "Home" Taste auf der Fernbedienung oder am Hauptgerät die Meldung wieder aktivieren. Um die Diagnose zu beenden, drücken Sie die "Stop" Taste auf der Fernbedienung oder am Hauptgerät.

✳ **Keine Eingabe innerhalb einer Minute nachdem die Sprachnachricht erfolg ist, bringt den HomBot zurück in den "Lade" Modus.**

✳ **Sollte ein Problem mit den Ultraschall- oder Infrarot Sensoren bestehen, kann der HomBot nicht zur Ladestation zurückkehren. Er beendet die Smart-Diagnose dann mit einer passenden Sprachansage.**

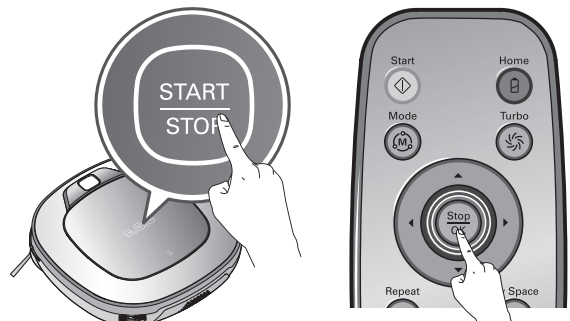

✓ Tipp

- Achten Sie darauf, den HomBot nicht zu berühren oder zu stören, bevor die Smart-Diagnose abgeschlossen ist. Andernfalls müssen Sie den Hauptschalter Aus- und Einschalten um die Diagnose fortzusetzen.
- Die "Smart-Diagnose" sollte nicht in einem der folgenden Fälle aktiviert werden. In diesem Fall, untersuchen Sie das Problem und versuchen Sie es erneut.
 - HomBot ist von der Ladestation getrennt
 - Batterie ist unzureichend
 - Kein Staubbehälterfilter vorhanden
 - Wischmopp Platte ist angebracht

SMART-DIAGNOSE

Sollte nach der SMART-Diagnose eine Sprachnachricht ertönen, orientieren Sie sich an der folgenden Tabelle, um angemessene Maßnahmen zu ergreifen.

Sprachnachricht	Maßnahme
HomBot Smart-Diagnose wird gestartet. Bitte zurücktreten und alle Gegenstände im Umkreis von einem Meter beseitigen.	Entfernen Sie alle Hindernisse innerhalb eines 1 m Radius um die Ladestation, und treten Sie zurück, bis die Diagnose abgeschlossen ist.
Zur Aktivierung der Smart-Diagnose muss der HomBot aufgeladen werden. Bitte den HomBot an die Ladestation stellen.	Bewegen Sie den HomBot zur Ladestation um ihn aufzuladen.
Während der Diagnose wurde keine Störung gefunden.	
Smart-Diagnose konnte aufgrund zu geringer Akkuladung nicht gestartet werden. Bitte Batterie aufladen und erneut versuchen.	Probieren Sie die SMART-Diagnose nochmals nach dem Aufladen des Akkus.
Bitte prüfen, ob Staubbehälter und Filter richtig eingesetzt sind.	Öffnen Sie die Staubbehälterabdeckung und prüfen Sie den Behälter.
HomBot kann aufgrund eines Fehlers des Infrarotsensors nicht aufgeladen werden.	Lassen Sie die Smart-Diagnose nochmals laufen, wenn die gleiche Meldung kommt, kontaktieren Sie Ihr örtliches LG Service-Center.
HomBot kann aufgrund eines Fehlers des Ultraschallsensors nicht aufgeladen werden.	Lassen Sie die Smart-Diagnose nochmals laufen, wenn die gleiche Meldung kommt, kontaktieren Sie Ihr örtliches LG Service-Center.
HomBot kann aufgrund eines Fehlers der Absturzsensoren an der Unterseite nicht aufgeladen werden. Bitte Sensoren reinigen.	Reinigen Sie die drei Cliff-Sensoren auf der unteren Vorderseite.
Bitte den Kamerasensor an der rechten Unterseite reinigen.	Reinigen Sie das Objektiv des Kamera-Sensors an der unteren rechten Seite.
Bitte die Fenster der Kontaktsensoren an der linken und rechten Seite des HomBot reinigen.	Reinigen Sie das Objektiv der Hindernissensoren links-rechts.
Es wurde eine Störung am Gyro Sensor festgestellt.	Lassen Sie die Smart-Diagnose nochmals laufen, wenn die gleiche Meldung kommt, kontaktieren Sie Ihr örtliches LG Service-Center.
Bitte das linke Rad auf Fremdkörper prüfen.	Prüfen Sie, ob sich fremde Materialien auf dem linken Rad befinden..
Bitte das rechte Rad auf Fremdkörper prüfen.	Prüfen Sie, ob sich fremde Materialien auf dem rechten Rad befinden.
Es wurde eine Störung am linken Radsensor festgestellt.	Lassen Sie die Smart-Diagnose nochmals laufen, wenn die gleiche Meldung kommt, kontaktieren Sie Ihr örtliches LG Service-Center.
Es wurde eine Störung am rechten Radsensor festgestellt.	Lassen Sie die Smart-Diagnose nochmals laufen, wenn die gleiche Meldung kommt, kontaktieren Sie Ihr örtliches LG Service-Center.
Es wurde eine Störung an der Bürste festgestellt. Bitte auf Fremdkörper prüfen.	Überprüfen Sie, ob sich Fremdkörper in der Bürste verfangen haben.
Es wurde eine Störung des Ansaugmotors festgestellt.	Lassen Sie die Smart-Diagnose nochmals laufen, wenn die gleiche Meldung kommt, kontaktieren Sie Ihr örtliches LG Service-Center.
Es wurde eine Störung des Beschleunigungssensors festgestellt.	Lassen Sie die Smart-Diagnose nochmals laufen, wenn die gleiche Meldung kommt, kontaktieren Sie Ihr örtliches LG Service-Center.
Um das Ergebnis der Smart-Diagnose erneut anzuhören, bitte die Aufladen-Taste drücken. Zum Unterbrechen der Ansage bitte die Stop-Taste drücken.	Wenn Sie noch einmal das Ergebnis der Diagnose benötigen, drücken Sie die Taste "Laden", oder drücken Sie die "Stop"-Taste um die Diagnose zu beenden.
Bitte den Haupt-Netzschalter auf der Unterseite des HomBot aus- und wieder einschalten und die Smart-Diagnose wiederholen. Sollte die Störung weiterhin auftreten, wenden Sie sich bitte an den LG Electronics Kundendienst.	Aus- und Einschalten des Hauptschalters, um die Diagnose fortzusetzen. Wenn das Problem weiterhin besteht, kontaktieren Sie das lokale LG Service-Center. "
Smart-Diagnose wird beendet.	
Smart-Diagnose ist mit angebrachtem Mopp-Aufsatz nicht möglich. Bitte abnehmen und erneut versuchen.	Lassen Sie die Smart- Diagnose nochmals laufen nachdem Sie die Wischmopp Platte entfernt haben.
Smart-Diagnose konnte die Diagnose nicht abschließen. Bitte den Haupt-Netzschalter auf der Unterseite des HomBot aus- und wieder einschalten und die Smart-Diagnose wiederholen.	Aus- und Einschalten des Hauptschalter, um die Diagnose fortzusetzen. Berühren Sie den HomBot NICHT oder stören Sie den Betrieb nicht, bis die Diagnose abgeschlossen ist.
Bitte Ladekontakte auf Beschädigungen oder Verunreinigungen prüfen.	Reinigen Sie die Unterseite des HomBot und das Ladeterminale der Ladestation.

REINIGUNG DES STAUBBEHÄLTERS

Wenn der Staubbehälter voll ist, kann dies die Saugleistung beeinträchtigen. Reinigen Sie den Staubbehälter vor und nach jedem Reinigungsvorgang. Beachten Sie für die Reinigung die folgende Anleitung:

1. Öffnen Sie den Staubbehälter indem Sie die PUSH-Taste des HomBot drücken.
2. Ziehen Sie den Griff des Staubbehälters nach oben.
3. Ziehen Sie den Haken auf der linken Seite der Filterabdeckung, um den Filter und den Schwamm von der Rückseite des Staubbehälters zu trennen.
* Beachten Sie das bei der Entfernung des Filters Staub aus dem Behälter austreten kann.
* Zur Reinigung des Filters siehe S.26.
4. Heben Sie den Deckel nach oben ab während Sie die Entriegelungstaste des Staubbehälters drücken.
5. Leeren Sie den Staubbehälter und reinigen Sie ihn mit einer Bürste oder unter fließendem Wasser.
6. Nach der Reinigung mit Wasser, trocknen Sie den Staubbehälter vollständig in einem gut belüfteten Raum außerhalb direkter Sonneneinstrahlung.
7. Wenn Sie mit der Reinigung vom Staubbehälter fertig sind, schließen Sie die Abdeckung und setzen Sie den Schwamm- und HEFA Filter ein.
* Siehe S. 26 für detaillierte Aufbauanleitungen.
8. Den Staubbehälter in den HomBot einsetzen und den Deckel des Staubbehälters schließen.

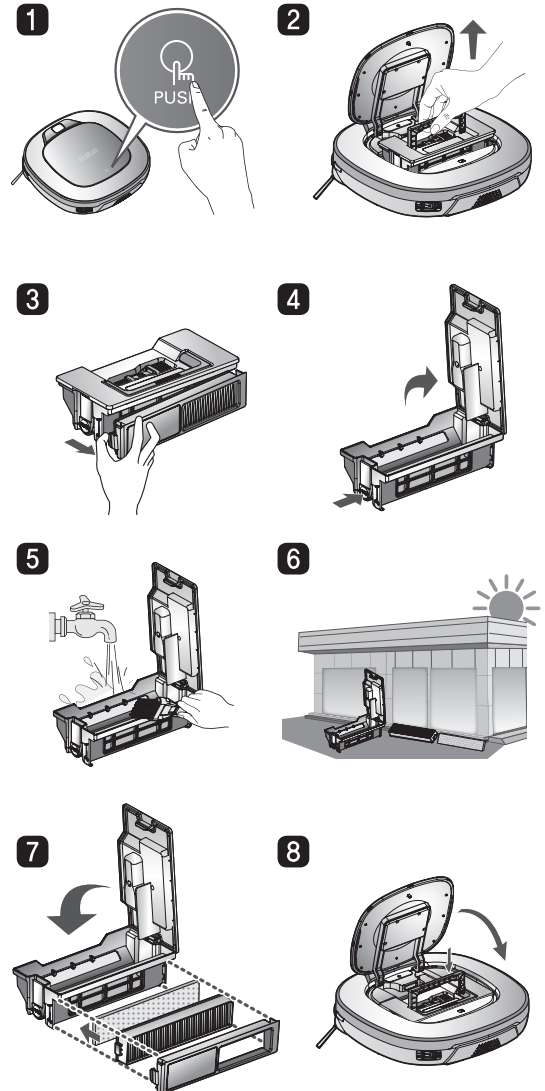

Tip

- Wenn Sie die Filterabdeckung auf den Staubbehälter stecken, ohne den dazugehörigen Filter, kann Staub in das Innere des Gerätes kommen, was einen Ausfall verursachen kann.
- Stellen Sie nach der Reinigung des Staubbehälters sicher, dass Sie den Filter korrekt eingesetzt haben.
Wenn Sie den HomBot ohne Filter oder Filterabdeckung einsetzen, ertönt folgende Sprachnachricht: "Bitte überprüfen Sie, dass der Staubbehälter und der Filter richtig installiert sind."
- Wenn die Abdeckung vom Gerät während der Reinigung abgenommen wird, bringen Sie den Deckel bitte vertikal in eine Furche auf den Staubbehälter.

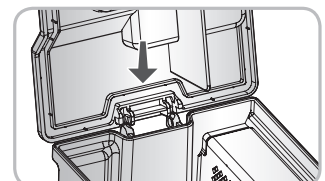

REINIGUNG DES FILTERS AM STAUBBEHÄLTER

Der Staubfilter besteht aus einem HEPA Filter und einem Schwammfilter.
Reinigen Sie den HEPA- und den Schwammfilter in der folgenden Reihenfolge.

1. Ziehen Sie den Haken auf der linken Seite des HEPA Filter-Modules, um den HEPA-Filter und den Schwamm von der Rückseite des Staubbehälters zu trennen.

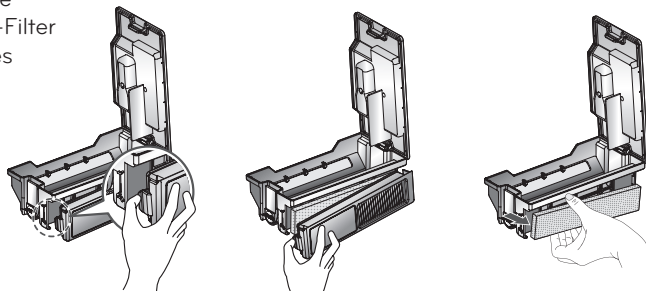

2. Entsorgen Sie die feinen Staubpartikel auf dem HEPA Filter gründlich mit einem Staubsauger oder einer Reinigungsbürste.

* Waschen Sie den HEPA Filter NICHT mit Wasser.
Die Saugleistung kann dadurch nachlassen.

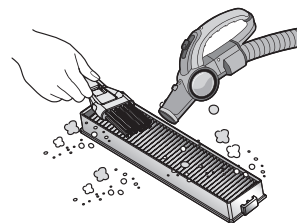

3. Verwenden Sie eine Reinigungsbürste, um den Schwammfilter zu reinigen.
Wenn Sie Wasser verwendet haben, um den Filter zu reinigen, lassen Sie ihn außerhalb direkter Sonneneinstrahlung vollständig trocknen.

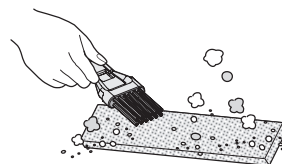

4. Montieren Sie den HEPA und den Schwammfilter auf die Filterabdeckung wie in der folgenden Skizze beschrieben.

* Passen Sie den Schwammfilter in die dafür vorgesehene Einlassung am HEPA Filter ein.

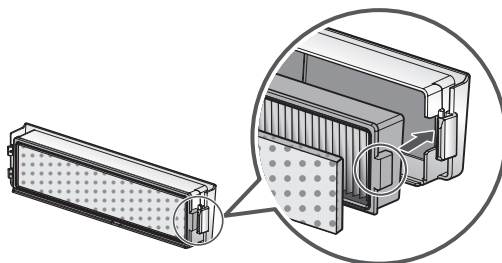

* Passen Sie auf, dass Sie den HEPA und den Schwammfilter korrekt in die Filterabdeckung montieren.

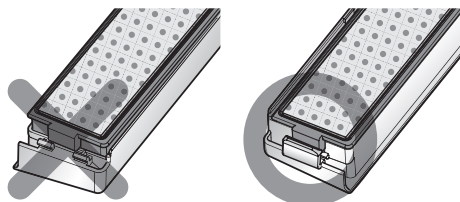

Tipp

- Um die Leistung des HomBot zu erhalten, reinigen Sie den HEPA Filter mindestens einmal pro Woche mit einer Bürste oder einem Staubsauger.
- Wenn Sie den HomBot ohne eingesetzten Filter reinigen lassen, kann der aufgenommene Staub im Inneren einen Ausfall verursachen.

REINIGUNG DER BÜRSTE

Die Bürste, die sich an der Unterseite des HomBot befindet, hilft Staub zu absorbieren. Die Bürste sollten Sie regelmäßig wie folgt reinigen.

* Entfernen Sie den Staubbehälter und legen Sie eine weiche Unterlage auf dem Boden aus (Tuch, Teppich etc.). Drehen Sie dann den HomBot um und legen Sie ihn auf die Unterlage.

Andernfalls kann das Gerät Kratzer bekommen oder Staub kann aus dem Staubbehälter fallen.

- 1** Stellen Sie den Hauptschalter am HomBot aus, bevor Sie mit der Reinigung beginnen. Setzen Sie den Reinigungsroboter kopfüber auf ein weiches Tuch.

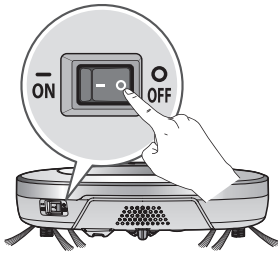

- 2** Nach der Prüfung auf Fremdkörper, drücken Sie die Befestigungshaken an der Abdeckung über der Bürste runter und ziehen die Abdeckung dann nach oben.

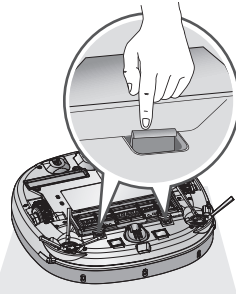

- 3** Benutzen Sie ein Reinigungsinstrument, um Haare und andere Rückstände, an der Bürste zu entfernen.

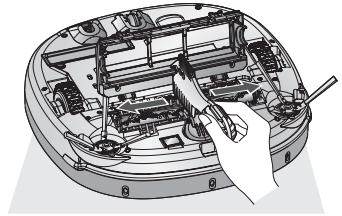

- 4** Drehen Sie die Bürste bis die Entnahmekerbe (gelb) an einer Seite der Bürste nach oben zeigt.

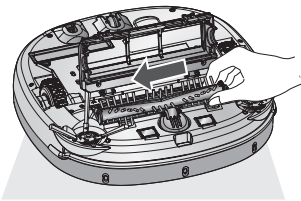

- 5** Entnehmen Sie die Bürste, indem Sie an der Seite mit der Kerbe die Bürste nach oben ziehen.

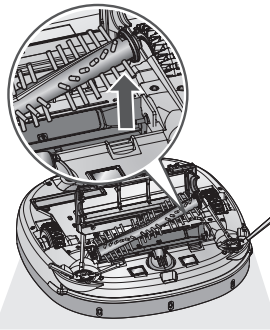

- 6** Reinigen Sie die Bürste mit einem Staubsauger oder einer Schere.

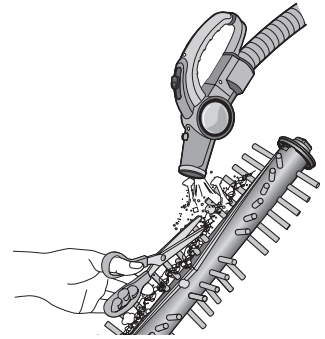

- 7** Legen Sie die Bürste mit dem Zapfen seitlich der Bürste (in der Abbildung rechteckig dargestellt) in die Kerbe.

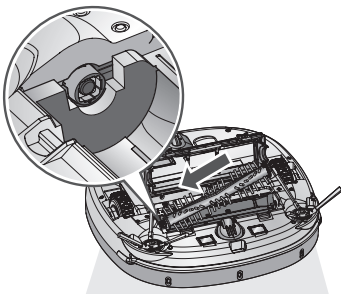

- 8** Drücken Sie die Bürste in Richtung des Pfeiles, sodass Sie den Befestigungshaken (rechteckige Form) in die passende Vertiefung an der gegenüberliegenden Seite schieben können.

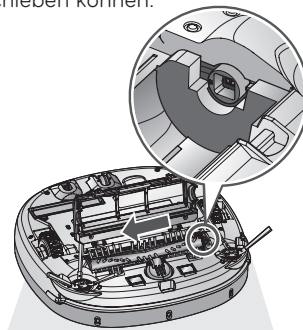

- 9** Schließen Sie die Abdeckung über der Bürste wieder, indem Sie sie runterdrücken bis die Befestigungshaken an beiden Seiten wieder eingeklickt sind.
* Achten Sie darauf, die Seitenbürste nicht in der Verkleidung einzuklemmen.

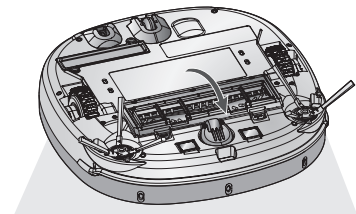

REINIGUNG DES SENSORS/ DER LADESTATION

Der HomBot verfügt über Sensoren zur Erkennung von Hindernissen, Treppenabsätzen und der Ladestation zwecks Ladens des Akku. Um die einwandfreie Funktion des HomBot zu wahren, reinigen Sie regelmäßig die Sensoren und das Ladeterminal wie folgt:

1. Schalten Sie den HomBot am Netzschalter am Boden des Geräts aus. Wenn die Stromverbindung nicht getrennt ist, kann dies zu Verletzungen führen.
2. Legen Sie ein weiches Tuch auf den Boden und legen Sie den HomBot umgedreht auf das Tuch.
3. Wischen Sie mit einem weichen Tuch oder einer Bürste den Staub von den jeweiligen Sensoren und dem Ladeterminal wie unten beschrieben.

*** Stellen Sie sicher, dass der Staubbehälter entnommen wurde, bevor Sie das Hauptgehäuse umdrehen. Ansonsten könnte der Staub im Staubbehälter herausfallen.**

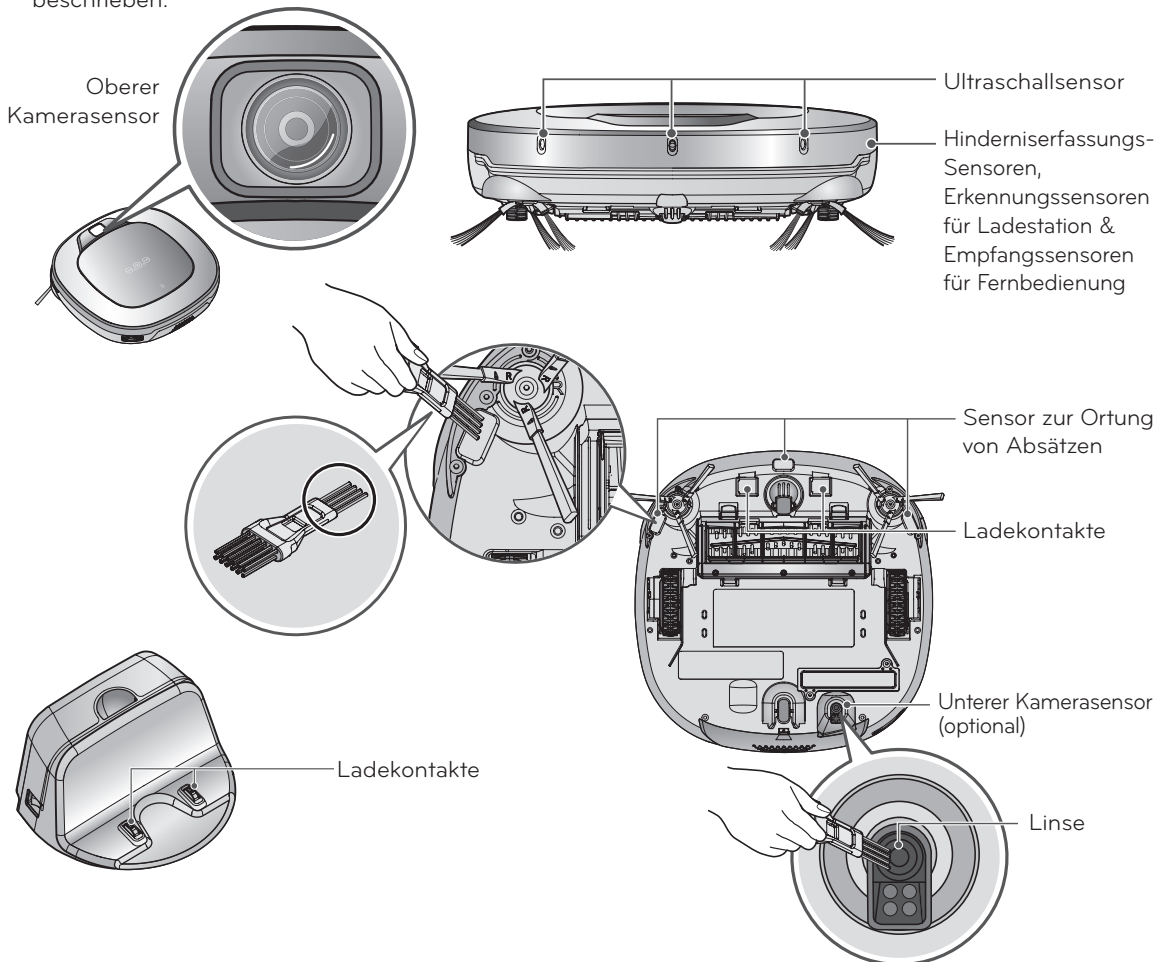
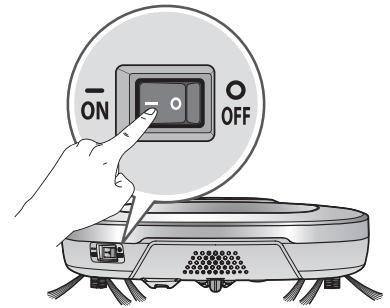

✓ Tipp

- Reinigen Sie den HomBot nicht, indem Sie ihn direkt mit Wasser, Lösungsmittel, Benzin etc. besprühen.
- Setzen Sie sich mit dem Kundendienst in Verbindung, wenn der Sensor oder das Ladeterminal beschädigt sind. Beschädigungen am Sensor und Terminal können zu Fehlfunktionen des Geräts führen.
- Um die Sensoren / das Ladestation zu reinigen benutzen Sie die Reinigungsbürste.
- Einige Modelle sind ggf. nicht mit einem Kamerasensor auf der Unterseite ausgestattet.

REINIGUNG DER SEITLICHEN BÜRSTE

Fremdkörper/-material wie Haare können leicht von der seitlichen Bürste aufgenommen werden. Entfernen Sie solche Verunreinigungen mindestens einmal wöchentlich.

Wenn die Bürsten übermäßig verunreinigt sind, können die Bürsten dadurch beschädigt werden.

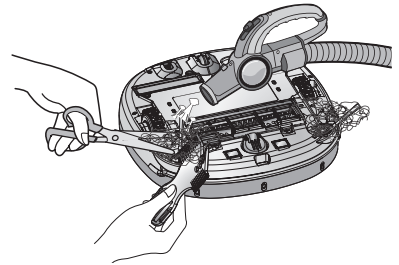

Wenn der Boden sehr uneben ist, kann sich die seitliche Bürste verbiegen oder beschädigt werden. In diesem Fall kann die seitliche Bürste mit dem folgenden Verfahren wieder in Form gebracht werden.

1. Das folgende Verfahren dient der Wiederherstellung verformter Bürsten.
2. Schalten Sie die Stromversorgung aus, indem Sie die START/STOP-Taste an der Oberseite des HomBot zwei Sekunden lang drücken.
3. Legen Sie den HomBot am Tischrand ab, um das Reinigen der seitlichen Bürste zu erleichtern. Stellen Sie sicher, dass der HomBot nicht hinunterfallen kann.
4. Weichen Sie die seitliche Bürste in warmen Wasser ein.
5. Drücken Sie die seitliche Bürste ca. zehn Sekunden nach unten, so dass sie vollständig in Wasser eingetaucht ist.
6. Waschen Sie die seitliche Bürste durch vorsichtige Handbewegungen.
7. Drehen Sie die seitliche Bürste weiter und wiederholen Sie die Schritte 4 - 6 mit jeder Bürste.
8. Verwenden Sie die seitliche Bürste nur, wenn Sie vollständig trocken ist.

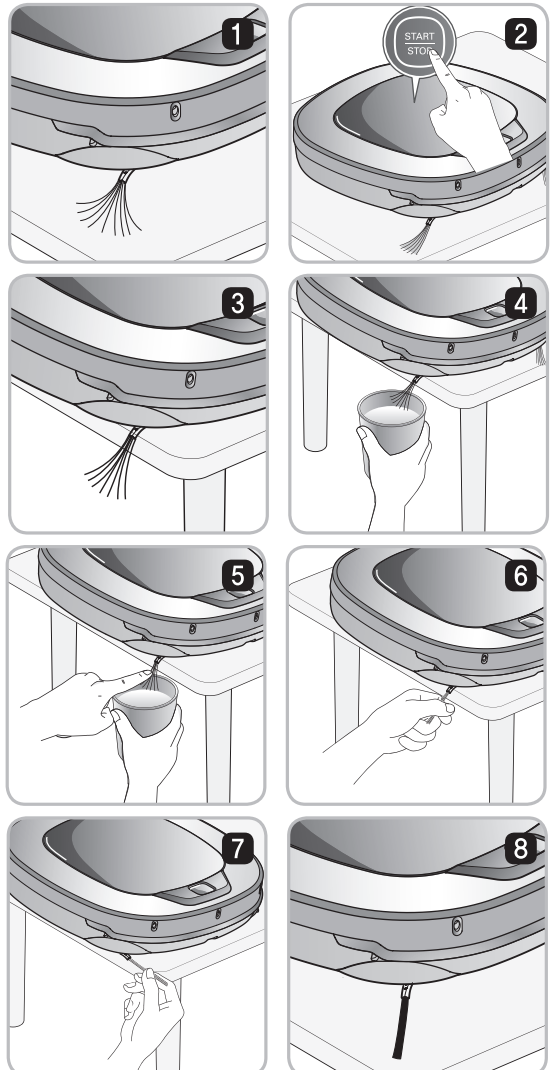

Seitliche Bürstenverwaltung

1. Entfernen Sie die Schrauben mit einem Schraubendreher und trennen Sie die seitlichen Bürsten von der Haupteinheit.
2. Entfernen Sie alle Haare nach der Demontage.
3. Montieren Sie die seitlichen Bürsten am Boden des HomBot so, dass die "R" und "L" Kennzeichnung der Bürsten auf das Gegenstück am HomBot passen.

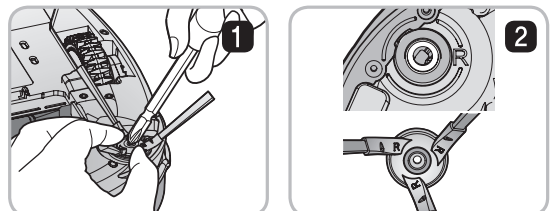

REINIGUNG DES MIKROFASER-MOPPS (OPTIONAL)

Um Gerüche zu vermeiden, nach jedem Reinigungsvorgang Schmutz und Staub aus dem Wischmopp auswaschen. Befolgen Sie diese Anweisungen beim Waschen des Mikrofaser-Mopps:

1. Trennen Sie den Mikrofaser-Mopp von der Wischmopp Platte.

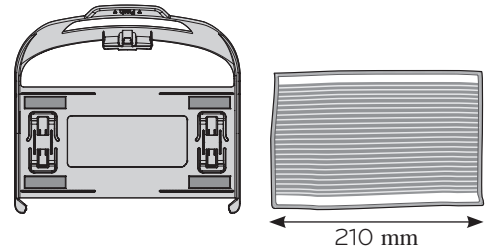

2. Vorsichtig waschen.



3. Den Wischmopp an einem sonnigen, gut belüfteten Ort vollständig trocknen lassen. Dann erst erneut verwenden.

※ Wenn der Wischmopp in einem nassen Zustand verwendet wird, kann es zu einer Fehlfunktion des HomBot kommen.

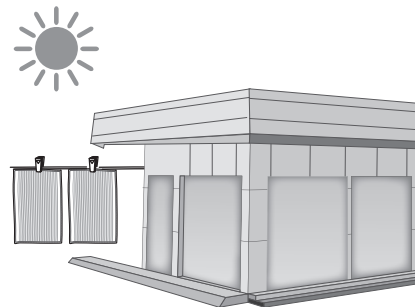

Tipp

- Um die einwandfreie Funktion des Geräts zu gewährleisten, verwenden Sie nur den mit dem HomBot mitgelieferten Mikrofasermopp.
- Zusätzliche Mikrofasermopps sind bei Ihrem örtlichen LG Electronics Service Center erhältlich.
- Einige Modelle werden ggf. ohne Mikrofasertuch oder Wischmopp Platte geliefert.

Beim Erhalt der Sprachnachricht: "Die Räder berühren den Boden nicht. Bitte bewegen Sie den HomBot auf ebenen Boden."

Diese Warnmeldung ertönt, wenn ein Rad die Bodenfläche nicht berührt oder aus irgendeinem Grund blockiert ist.

- Ist ein Rad in die Eingangstür, den Balkon oder den Treppenabsatz etc. geraten?
 - ▶ Bewegen Sie den HomBot auf eine ebene Fläche



Beim Erhalt der Sprachnachricht: "Bitte entfernen Sie alle Fremdkörper des linken / rechten Rades."

- Hat sich Fremdmaterial um das Rad gewickelt?
 - ▶ Legen Sie ein weiches Tuch auf den Boden und legen Sie den HomBot umgedreht auf das Tuch. Fremdkörper entfernen und freien Radlauf prüfen.
 - ※ Stellen Sie sicher, dass der Staubbehälter entnommen wurde, bevor Sie den HomBot umdrehen. Ansonsten könnte Staub aus dem Staubbehälter herausfallen.

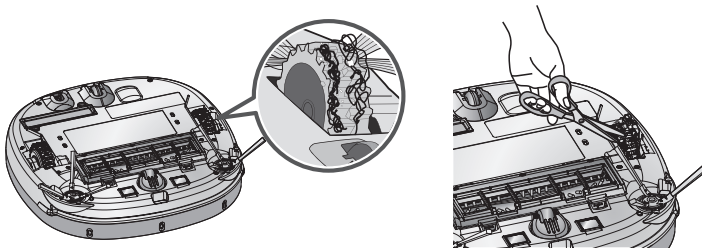

Beim Erhalt der Sprachnachricht: "HomBot kann Reinigung nicht fortsetzen. Bitte überprüfen Sie den Bereich um ihn herum."

Diese Warnmeldung ertönt, wenn der HomBot die Reinigung durch einen bestimmten Zustand (z.B. unüberwindbares Hindernis) nicht fortführen kann.

- Hat sich der HomBot eingeklemmt?
 - ▶ Entfernen Sie das entsprechende Teil und platzieren Sie den HomBot auf ebenen Boden.

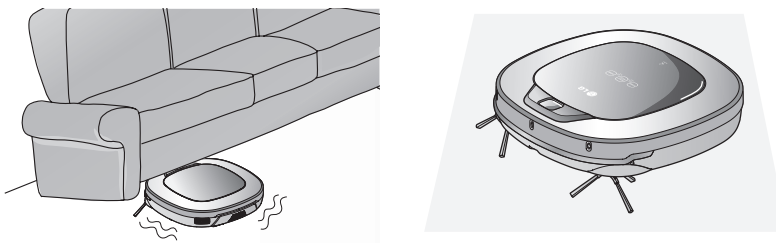

FEHLERSUCHE

Beim Erhalt der Sprachnachricht: "Bitte prüfen, ob Staubbehälter und Filter richtig eingesetzt sind."

Diese Warnmeldung ertönt, wenn der Staubbehälter oder ein Filter nicht korrekt oder gar nicht eingesetzt sind.

- Ist im HomBot ein Staubbehälter montiert?
 - ▶ Öffnen Sie die Staubbehälterabdeckung und wenn kein Staubbehälter vorhanden ist, fügen Sie einen hinzu.
 - ▶ Lassen Sie den Staubbehälter NICHT offen stehen.

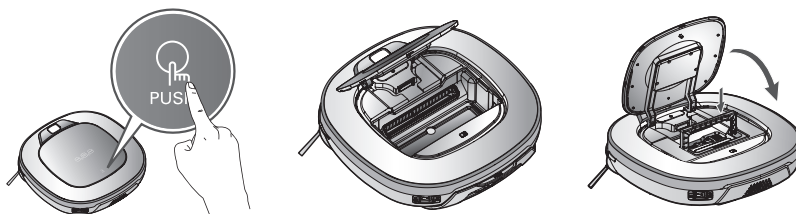

- Stellen Sie sicher, dass die Filterabdeckung in den Staubbehälter montiert ist.

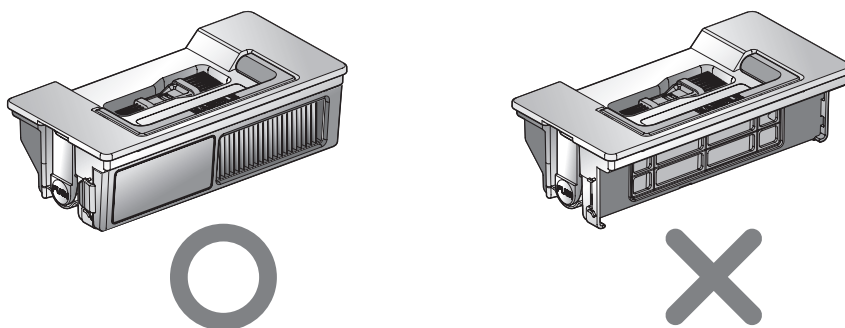

Beim Erhalt der Sprachnachricht: "Batterie schwach. Bringen Sie bitte den HomBot auf die Ladestation zum laden."

Wenn der Ladezustand der Batterie gegen Null geht, ertönt die Sprachmeldung " Batterie ist schwach".

- Bringen Sie den HomBot zum Aufladen der Batterie zur Ladestation.
 - ▶ Sobald der HomBot mit der Dockingstation verbunden ist, beginnt der Ladevorgang mit der entsprechenden Melodie.

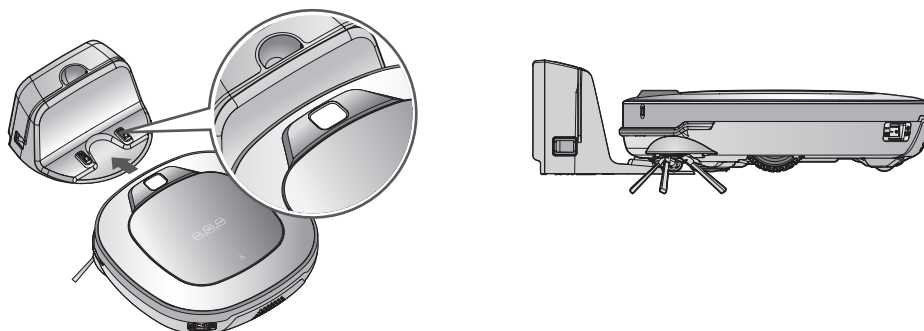

Beim Erhalt der Sprachnachricht: "Bitte entfernen Sie alle Fremdkörper aus der Bürste auf der Unterseite des HomBot."

Diese Warnmeldung ertönt, wenn die Bürste vom HomBot durch Fremdkörper, wie Haare, blockiert ist.

Legen Sie ein weiches Tuch auf den Boden und legen Sie den HomBot kopfüber auf das Tuch.

* **Stellen Sie sicher, dass der Staubbehälter entnommen wurde, bevor Sie den HomBot umdrehen. Ansonsten kann der Staub aus dem Staubbehälter herausfallen.**

- Die Bürste macht ein lautes, abnormales Geräusch.
 - ▶ Prüfen Sie den korrekten Einbau der Bürste an der Entriegelungskerbe der Bürste.
 - ▶ Entfernen Sie die Bürste aus dem HomBot und befreien Sie diese von Fremdmaterial.

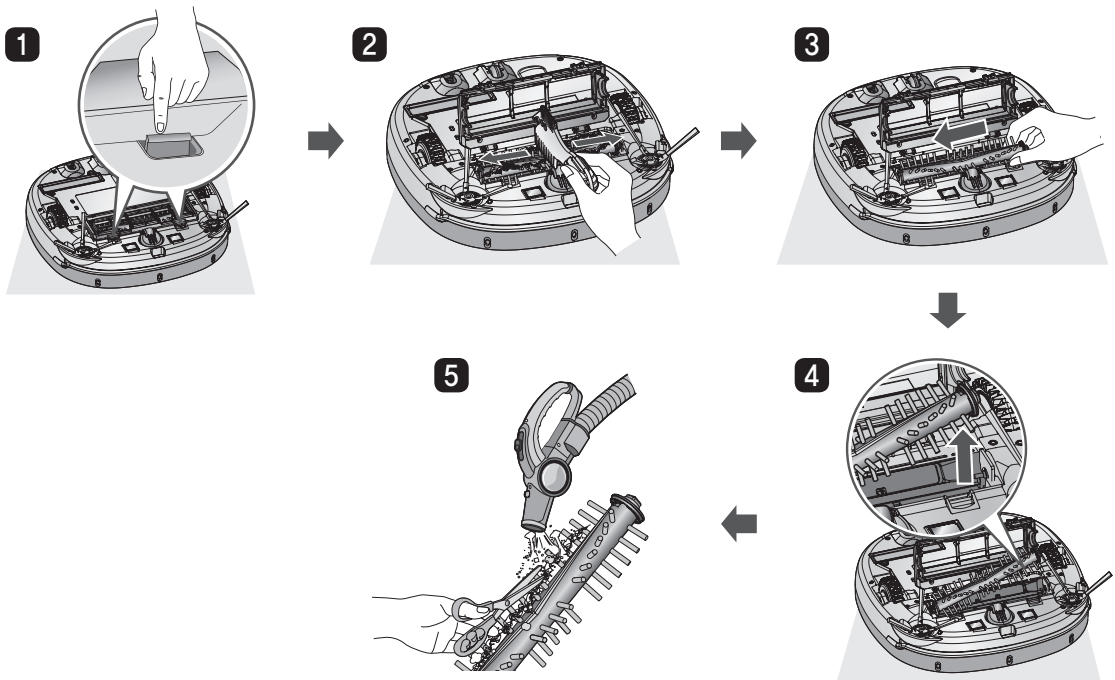

- Die Bürste oder Seitenbürste steckt fest.
 - ▶ Entfernen Sie Fremdmaterial wie z.B. Kabel, Fäden oder Haare, das sich in der seitlichen Bürste oder Bürste verfangen hat.

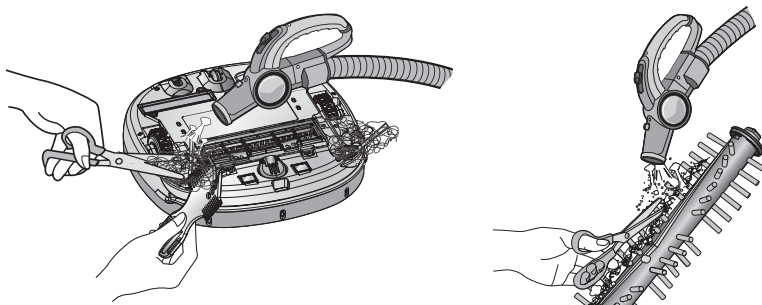

* Eine detaillierte Beschreibung dieses Vorgangs erhalten Sie in der Anleitung auf Seite 27, 29.

BEVOR SIE DEN KUNDENDIENST RUFEN

Prüfen Sie vor Meldung des Defekts.

Problem	Lösungen (Referenzseite)
Die Stromversorgung lässt sich nicht abschalten.	Stellen Sie sicher, dass der Strom eingeschaltet ist. (Seite 15)
Die Stromversorgung schaltet automatisch ab.	Dies ist kein Defekt. Der HomBot verfügt über eine eigene Energiesparfunktion. Wenn er zehn Minuten nach Einschalten der Stromversorgung nicht benutzt wird, schaltet sich der Strom automatisch aus. (Seite 17)
Der HomBot lässt sich nicht laden.	<ul style="list-style-type: none"> ▶ Stellen Sie sicher, dass der Strom eingeschaltet ist. ▶ Entfernen Sie Gegenstände rund um die Ladestation (Seite 15) ▶ Stellen Sie sicher, dass die Ladestation an die Stromversorgung angeschlossen ist. (Seite 14) ▶ Reinigen Sie die Ladestation mit einem weichen Tuch.
Saugleistung ist schwach.	<ul style="list-style-type: none"> ▶ Prüfen Sie, ob Fremdmaterial den Ansaugstutzen blockiert. (Seite 27) ▶ Leeren Sie den Staubbehälter. (Seite 25) ▶ Reinigung des Filters des Staubbehälters (Seite 26)
Das Betriebsgeräusch wird immer lauter.	<ul style="list-style-type: none"> ▶ Stellen Sie sicher, dass der Staubbehälter ordnungsgemäß eingebaut ist. ▶ Stellen Sie sicher, dass der Filter des Staubbehälters ordnungsgemäß eingebaut ist. (Seite 26) ▶ Prüfen Sie, ob die Bürste mit Fremdmaterial verunreinigt ist. (Seite 27)
Der HomBot lässt sich nicht starten.	<ul style="list-style-type: none"> ▶ Stellen Sie sicher, dass der Strom eingeschaltet wurde. (Seite 15) ▶ Stellen Sie sicher, dass die Batterie geladen ist. (Seite 17)
Die Bürste dreht sich nicht.	<ul style="list-style-type: none"> ▶ Reinigung der Bürste (Seite 27) ▶ Stellen Sie sicher, dass die Bürste ordnungsgemäß montiert ist. (Seite 27)
Die Bewegungen bzw. der Reinigungsverlauf sind abnormal.	<ul style="list-style-type: none"> ▶ Reinigen Sie den Sensor vorsichtig mit einem weichen Tuch. (Seite 28) ▶ Wenn der Mikrofaser-Mopp montiert wurde, stellen Sie sicher, dass dies korrekt erfolgt ist. (Seite 21) ▶ Schalten Sie den Strom ein und aus.
Der HomBot kann nicht über die Fernbedienung gestartet werden.	<ul style="list-style-type: none"> ▶ Ersetzen Sie die Batterien der Fernbedienung. (Seite 12) ▶ Stellen Sie sicher, dass sich die Fernbedienung in einem Abstand von höchstens 3 m vom Hauptgerät befindet (Seite 12). ▶ Stellen Sie sicher, dass der Strom eingeschaltet ist. (Seite 15)

PRODUKTSPEZIFIKATIONEN



Artikel/Modell	LG HomBot VR634*, VR635* ser.
Außenmaße	340 mm × 340 mm × 89 mm
Gewicht	3 kg
Stromaufnahme	18 W
Batterie (vollständig geladen)	DC 16,8 V
Reinigungsgeschwindigkeit	350 mm/s (Maximum)
Nutzungsdauer	Ca. 100 Minuten (auf üblichem Holzboden)
Ladedauer	3 Stunden
Hauptfunktionen	Turbo Modus Lernmodus Hinderniss-Sensor Anti-Plunge Funktion Fehleranzeige Navigation Automatisches/ Manuelles Laden Trocken wischen (Reinigung)(optional) Eckenreinigung Sprachnachricht Kartenerstellung Wiederholtes Reinigen My Space Reinigung Zickzack-Reinigung

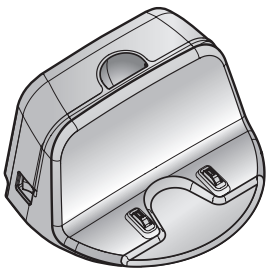

Artikel/Modell	Ladestation
Außenmaße	236 mm × 181 mm × 128 mm
Auslegung	230 V~ 50 Hz
Ausgangsspannung /-strom	DC 17,1 V / 1,1 A
Stromaufnahme	23 W

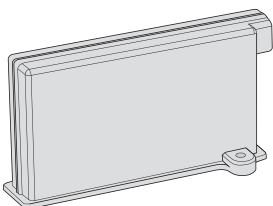

Artikel/Modell	Akku
Typ	Lithium-Akku

REFERENZARTIKEL

Anmerkung zur Open Source Software

Um den Quellcode unter GPL, LGPL, MPL und anderen Open Source-Lizenzen, die in diesem Produkt enthalten sind, zu erwerben, besuchen Sie <http://opensource.lge.com>.

Zusätzlich zum Quellcode stehen alle betreffenden Lizenzbedingungen, Garantiebestimmungen und Copyright-Bestimmungen zum Herunterladen zur Verfügung.

De/- Montage der Batterie

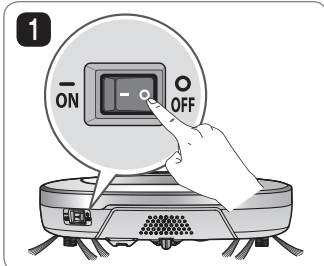

1 Schalten Sie den Netzschalter an der linken hinteren Seite des HomBot aus.

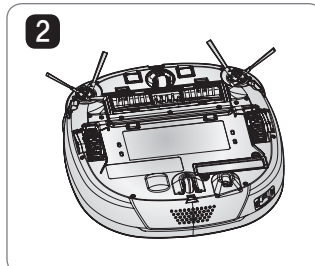

2 Legen Sie ein weiches Tuch auf dem Boden, entfernen Sie den Staubbehälter, und kippen Sie den HomBot.

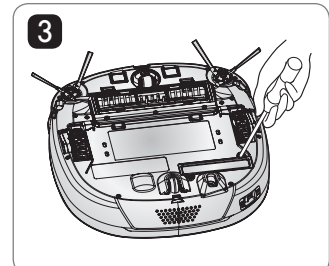

3 Entfernen Sie die Schraube mit dem Schraubenzieher.

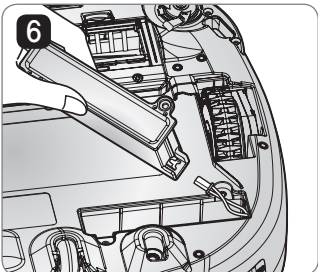

6 Montieren Sie die Batterie in umgekehrter Reihenfolge.

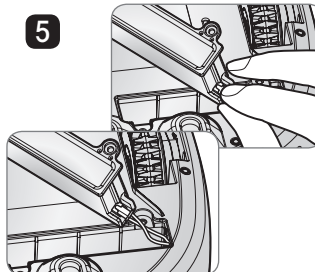

5 Trennen Sie das Kabel von der Batterie, während Sie den Stecker drücken.

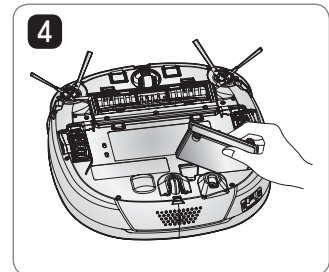

4 Nehmen Sie die Batterie aus dem Gerät.

! ACHTUNG

Vorsicht bei Feuer, Explosion, Stromschlag oder Störung.

- Laden Sie diesen Akku nur mit einem Aufladegerättyp, das dem Originalaufladegerät entspricht, auf.
- Lassen Sie das Akkupack nicht fallen und brechen, durchlöchern, zerschneiden Sie es nicht oder kürzen nicht die externen Kontakte.
- Versuchen Sie auf keinen Fall das Akkupack zu öffnen. Wenn das Akkupack beschädigt ist oder nicht richtig funktioniert, bringen Sie es zur Kundendienststelle zurück.
- Stellen Sie dieses Akkupack nicht in der Nähe einer Wärmequelle, werfen Sie es nicht ins Feuer oder ins Wasser.
- Laden Sie das Akkupack nicht in einer feuchten oder nassen Umgebung auf.
- Von Kindern, Säuglinge oder Haustiere fernhalten.

Garantiezertifikat über eine 24-monatige Garantie für dieses Gerät

Innerhalb der 24-monatigen Garantiezeit (Akku: 12 Monate) reparieren wir das Gerät kostenlos für Sie oder stellen dem Händler kostenlose Ersatzteile zur Verfügung.

Dies gilt nur für herstellungs- oder materialbedingte Defekte. Weiterführende Ansprüche sind ausgeschlossen.

Wir haften nicht für Schäden die durch unsachgemäße Handhabung oder während dem Transport entstanden sind. Der Käufer trägt die Versand- und Verpackungskosten.

Weiterhin beachten Sie die unten aufgeführten Garantiebedingungen.

Gerätetyp: _____

Seriennummer:

Name des Käufers: _____

Kaufdatum: _____

Stempel vom Händler und Unterschrift

Garantiebedingungen für Staubsauger

- 1. Die Garantiezeit beginnt** mit dem Kaufdatum und gilt für 24 Monate. Der Beginn der Garantiezeit ist erwiesen, wenn der Käufer den Kaufbeleg zusammen mit der Garantiekarte, ausgefüllt und unterschrieben durch den Verkäufer, einschickt. Die Seriennummer des Produkts muss mit der Nummer auf dem Garantieschein übereinstimmen.
- 2. Während der Garantiezeit werden wir** Mängel ohne Kosten für Sie korrigieren, wenn nachgewiesen werden kann, dass diese auf Herstellungs- oder Materialfehler zurückgeschrieben werden können.
- 3. Schäden, die durch unsachgemäße** Behandlung nicht-Einhaltung der Anweisungen für die Verwendung und der normale Verschleiß, **wird durch diese Garantie nicht abgedeckt.** Ausserdem deckt die Garantie keine Verschleißteile oder leicht beschädigte Teile ab (zum Beispiel Schauglas, Glühbirnen). Der Käufer ist verantwortlich für Schäden, die während des Transports auftreten sowie Versand- und Verpackungskosten.
- 4. Wir entscheiden, ob Reparaturen, Austausch oder Austausch von Teilen gemacht werden.** Ausgetauschte oder ersetzte Teile sind unser Eigentum. Die ursprüngliche Garantiezeit wird nicht verlängert werden, wenn ein Kühlschrank repariert wird oder bestimmte Teile ersetzt werden.
- 5. Die Garantie ist ausgeschlossen,** wenn eine Person den Apparat reparieren will, jedoch nicht durch LG zugelassen ist, wenn das Gerät für kommerzielle Zwecke verwendet wird.
- 6. Bewahren Sie die Originalverpackung auf,** so dass, wenn das Gerät gewartet werden muss, es ohne es zu beschädigen, transportiert werden kann.
- 7. Sollte eine Reparatur durch diese Garantie abgedeckt sein,** kontaktieren Sie immer Ihren Händler oder ein autorisiertes Service-Center.
- 8. Weitergehende Ansprüche sind ausgeschlossen.** Sollten Teile dieser Bestimmungen unwirksam sein, gelten sie im Sinne des Wortlauts. Die Gültigkeit der übrigen Bestimmungen wird nicht beeinflusst.



Entsorgung von gebrauchten Batterien/Akkus

1. Wenn dieses durchgestrichene Mülltonnensymbol auf Batterien / Akkus Ihres Produkts angebracht ist, unterliegt sie der europäischen Richtlinie 2006/66/CE.
2. Dieses Symbol kann mit chemischen Symbolen für Quecksilber (Hg), Cadmium (Cd) oder Blei (Pb) kombiniert werden, wenn die Batterie mehr als 0,0005% Quecksilber, 0,002% Cadmium oder 0,004% Blei enthält.
3. Alle Batterien / Akkus sollten getrennt vom üblichen Hausmüll über entsprechende Sammelstellen gemäß den Richtlinien Ihrer Gemeinde entsorgt werden.
4. Die ordnungsgemäße Entsorgung Ihrer Batterien/ Akkus verhindert mögliche negative Folgen für Umwelt und Gesundheit.
5. Weitere Informationen über die Entsorgung Ihrer alten Batterien/Akkus erhalten Sie bei Ihrer Gemeindeverwaltung, Ihrem Müllentsorgungsunternehmen oder über den Laden, wo Sie Ihr Gerät erworben haben.



Entsorgung Ihres Altgeräts

1. Wenn dieses Symbol mit einem durchgestrichenen Mülleimer mit Rädern auf einem Produkt angebracht ist, bedeutet dies, dass das Produkt der Europäischen Richtlinie 2002/96/EC entspricht.
2. Alle Elektrogeräte sollten getrennt vom üblichen Hausmüll über entsprechende Sammelstellen gemäß den Richtlinien Ihrer Gemeinde entsorgt werden.
3. Die ordnungsgemäße Entsorgung Ihres Altgeräts verhindert mögliche negative Folgen für Umwelt und Gesundheit.
4. Weitere Informationen über die Entsorgung Ihres Altgeräts erhalten Sie bei Ihrer Gemeindeverwaltung, Ihrem Müllentsorgungsunternehmen oder in dem Geschäft, wo Sie Ihr Gerät erworben haben.