



ІНСТРУКЦІЯ З ЕКСПЛУАТАЦІЇ

Домашній кінотеатр

Blu-ray™ 3D

Перед використанням виробу уважно прочитайте даний посібник та збережіть його для звернень у майбутньому.

BH6730T (BH6730T, S63T2-S, S63S2-C, S63T1-W)
BH6730P (BH6730P, S63T2-S, S63S2-S/ C, S63T1-W)
BH6730S (BH6730S, S63S2-S/ C, S63T1-W)
BH6530T (BH6530T, S63T1-S/ C, S63T1-W)
BH6430P (BH6430P, S63T1-S/ C, S63S1-S, S63T1-W)
BH6330H (BH6330H, S63H1-S, S63H1-C, S63H1-W)
BH6230S (BH6230S, S63S1-S, S63T1-C, S63T1-W)

Заходи безпеки



УВАГА: ДЛЯ ЗАПОБІГАННЯ УРАЖЕННЮ ЕЛЕКТРИЧНИМ СТРУМОМ, НЕ СЛІД ВІДКРИВАТИ КОРПУС (АБО ЗАДНЮ ПАНЕЛЬ). УСЕРЕДИНІ ПРИЛАДУ НЕМАЄ ДЕТАЛЕЙ, ЩО ПІДЛЯГАЮТЬ ОБСЛУГОВУВАННЮ КОРИСТУВАЧЕМ. ДЛЯ ПРОВЕДЕННЯ ОБСЛУГОВУВАННЯ ПРИЛАДУ ЗВЕРТАЙТЕСЯ ДО КВАЛІФІКОВАНИХ СПЕЦІАЛІСТІВ.



Символ із зображенням блискавки зі стрілкою в рівносторонньому трикутнику призначений для попередження користувача про наявність у корпусі приладу неізолюваних деталей, що перебувають під високою напругою, величина якої достатня, щоб становити ризик ураження електричним струмом.



Знак оклику в рівносторонньому трикутнику призначений для того, щоб попередити користувача про наявність важливих вказівок по експлуатації й обслуговуванню в документації з комплекту пристрою.

ЗАСТЕРЕЖЕННЯ: ДЛЯ ЗАПОБІГАННЯ ПОЖЕЖІ АБО УРАЖЕННЮ ЕЛЕКТРИЧНИМ СТРУМОМ, НЕ ДОПУСКАЙТЕ ПОТРАПЛЯННЯ НА ПРИСТРІЙ ДОЩУ АБО ВОЛОГИ.

ЗАСТЕРЕЖЕННЯ: Не встановлюйте пристрій у замкнутому просторі, наприклад, на полиці між книжок та т.п.

УВАГА: Не закривайте вентиляційні отвори. Встановлюйте пристрій згідно вказівок виробника.

Отвори і прорізи в корпусі призначені для вентиляції, необхідної для надійної роботи пристрою та для захисту від перегріву. У жодному разі не ставте прилад на ліжко, диван, килим або іншу подібну поверхню, де вентиляційні отвори можуть бути заблоковані. Виріб можна встановлювати на книжкову полицю або на стелаж тільки за умов забезпечення належної вентиляції і дотримання інструкцій виробника.



Використання органів керування, або виконання налаштувань чи процедур способом, не передбаченим даним посібником, може призвести до небезпечного опромінення.

УВАГА: Шнур живлення

Більшість електроприладів рекомендується підключати до окремої лінії електромережі:

Тобто, одна лінія живить тільки один пристрій і не має додаткових розеток або відгалужень. Переконайтеся, що параметри електромережі відповідають технічним даним, наведеним у даній інструкції. Не перевантажуйте розетки. Перевантажені, незакріплені або ушкоджені штепсельні розетки, подовжувачі, зношені шнури живлення та ушкоджена або тріснута ізоляція є джерелом небезпеки. Будь-яка з цих обставин може стати причиною ураження електричним струмом або пожежі. Періодично перевіряйте шнур живлення вашого пристрою, та, якщо його зовнішній вигляд свідчить про пошкодження або зношення, від'єднайте його, припиніть використання виробу та замініть шнур живлення його точним аналогом, звернувшись до авторизованого сервісного центру. Бережіть шнур живлення від фізичного і механічного ушкодження, не допускайте сплутування, згинання, затискання, защемлення дверима, не наступайте на шнур. Ретельно перевіряйте стан штепселів, розеток та місця з'єднання шнура з пристроєм. Щоб відключити прилад від електромережі, від'єднайте вилку шнура від розетки. При встановленні виробу забезпечте легкий доступ до розетки.

Даний прилад обладнаний портативною батареєю або акумулятором.

Безпечний спосіб видалення батарейок або батарейного блоку із приладу:

Видаліть стару батарею або батарейний блок у порядку, зворотному до порядку їх встановлення. З метою запобігання забрудненню навколишнього середовища та уникнення потенційної загрози здоров'ю людини та тварин, старі елементи живлення повинні бути здані до спеціалізованих пунктів прийому, де вони будуть належним чином утилізовані. Утилізація батарейок та акумуляторів разом з іншими видами сміття забороняється. Батареї та акумулятори рекомендується здавати до місцевих безоплатних пунктів прийому. Не допускайте надмірного нагріву батарей під дією сонячного світла, вогню тощо.

УВАГА: Не допускайте потрапляння води (водяних крапель або бриз) на пристрій, і не ставте на пристрій предмети, заповнені рідиною, наприклад, вази.

Утилізація вашого старого приладу



1. Якщо на приладі є знак перекресленого баку для сміття на колесах, це означає, що даний виріб підпадає під Європейську директиву 2002/96/EC.
2. Всі електричні та електронні вироби слід викидати окремо від побутового сміття, здавати до спеціальних місць збору, встановлених урядом або місцевими органами управління.
3. Правильна утилізація вашого старого приладу допоможе попередити потенційні негативні наслідки для природи та здоров'я людини.
4. Для отримання більш детальної інформації про утилізацію вашого старого приладу зверніться до органу міської влади, служби збору сміття або магазину, де ви придбали виріб.

Устаткування відповідає вимогам технічного регламенту щодо обмеженого використання небезпечних речовин в електричному і електронному обладнанні

Утилізація старих батарейок/акумуляторів



1. Якщо на батарейках/акумуляторах вашого виробу є знак перекресленого баку для сміття на колесах, це означає, що вони підпадають під Європейську директиву 2006/66/EC.
2. Поряд із цим знаком можуть бути також хімічні позначки ртуть (Hg), кадмій (Cd) або свинець (Pb), якщо батарейка містить більше 0,0005% ртуті, 0,002% кадмію або 0,004% свинцю.
3. Всі батарейки/акумулятори слід викидати окремо від побутового сміття, здавати до спеціальних місць збору, встановлених урядом або місцевими органами управління.
4. Правильна утилізація ваших старих батарейок допоможе попередити потенційні негативні наслідки для природи, здоров'я людей і тварин.
5. Для отримання більш детальної інформації про утилізацію ваших старих батарейок зверніться до органу міської влади, служби збору сміття або магазину, де ви придбали виріб.

Примітки щодо авторських прав

- Оскільки для формату Blu-ray Disc в якості системи захисту даних затверджена система AACС (Advanced Access Content System), аналогічно застосуванню системи CSS (Content Scramble System) для формату DVD, на відтворення, вивід аналогового сигналу та інші операції з контентом, захищеним AACС, накладаються певні обмеження. Порядок використання й обмеження у відношенні даного приладу можуть бути різними залежно від часу придбання, оскільки такі обмеження можуть бути прийняті й/або змінені AACС після виготовлення приладу.
- Крім того, додатково в якості системи захисту формату Blu-ray Disc використовується знак BD-ROM Mark або BD+, що також накладає певні обмеження на відтворення контенту, включаючи обмеження на відтворення контенту, захищеного BD-ROM Mark i/або BD+. За додатковою інформацією про систему AACС, BD-ROM Mark, BD+ або про даний прилад звертайтеся до авторизованого Центру технічної підтримки.
- Більшість дисків BD-ROM/DVD закодовані для захисту від копіювання. Через це ви повинні підключати програвач тільки безпосередньо до телевізора, а не до відеомагнітофона. При підключенні до відеомагнітофона зображення, відтворюване з дисків, що мають захист від копіювання, буде непридатним для перегляду.
- У даному виробі використовується технологія захисту авторських прав, захищена патентами США й іншими правами на інтелектуальну власність. Використання даної технології захисту авторських прав має бути санкціоноване корпорацією Rovi, і дозволене тільки для домашнього й іншого обмеженого перегляду, якщо немає іншого дозволу від корпорації Rovi. Зворотнє декодування і демонтаж заборонені.
- Відповідно до законодавства США по захисту авторських прав і законодавству по захисту авторських прав інших країн, несанкціоновані запис, використання, демонстрація, розповсюдження або редагування телепрограм, відеокасет, дисків BD-ROM, DVD, CD й інших матеріалів може стати предметом цивільної й/або кримінальної відповідальності.

Важливе зауваження стосовно системи кольорового телебачення

Кольорова система вихідного сигналу програвача може бути різною в залежності від системи поточного відтворюваного диска.

Наприклад, при відтворенні диска в системі NTSC, зображення також буде виводитись у вигляді сигналу в системі NTSC.

Усі вихідні сигнали програвача можуть бути відтворені тільки на мультисистемному кольоровому телевізорі.

- Якщо ваш телевізор підтримує тільки систему кольорового телебачення PAL, при відтворенні дисків та відеозаписів у системі NTSC зображення на екрані телевізора буде викривлене.
- Мультисистемний кольоровий телевізор автоматично вибирає систему кольорового телебачення у відповідності до вхідного сигналу. Якщо кольорова система не була встановлена автоматично, для відтворення нормального зображення на екрані вимкніть і ввімкніть телевізор.
- Навіть якщо диск, записаний в системі NTSC, коректно відтворюється на вашому телевізорі, при його перезаписі на рекордер можуть виникнути перешкоди.

Увага!

- Перегляд 3D-контенту протягом тривалого часу може викликати запаморочення або відчуття втоми.
- Не рекомендується перегляд фільмів у 3D-режимі людям з обмеженими можливостями, дітям і вагітним жінкам.
- Якщо під час перегляду 3D-контенту ви відчуваєте головний біль, втому або запаморочення, настійно рекомендується припинити перегляд та перепочити.

Зміст

1 Початок роботи

- 2 Заходи безпеки
- 8 Вступ
- 8 – Відтворювані диски і символи, що використовуються у даній інструкції
- 9 – Символ \odot на екрані
- 9 – Регіональний код
- 9 – Вибрати телевізійну систему
- 10 Пульт дистанційного керування
- 11 Передня панель
- 11 Задня панель

2 Підключення

- 12 Розташування системи домашнього кінотеатру
- 13 Підключення акустичних систем
- 13 – Підключення акустичних систем до програвача
- 14 Підключення до телевізора
- 15 – Що таке SIMPLINK?
- 15 – Функція «зворотній аудіоканал» (ARC - Audio Return Channel)
- 16 – Налаштування роздільної здатності
- 17 Підключення антени
- 17 Зовнішні підключення
- 17 – Підключення зовнішньої апаратури до входу AUX
- 18 – Підключення до входу PORT. IN
- 18 – Підключення до входу PORT. IN
- 19 Підключення до домашньої локальної мережі
- 19 – Підключення до кабельної локальної мережі
- 20 – Налаштування для кабельної мережі

3 Налаштування системи

- 22 Початкове налаштування
- 23 Установки
- 23 – Виконання налаштувань

- 24 – Меню [МЕРЕЖА]
- 25 – Меню [ПОКАЗ]
- 26 – Меню [МОВА]
- 27 – Меню [Аудіо]
- 28 – Меню [ЗАМОК]
- 29 – Меню [ІНШІ]
- 31 Звукові ефекти

4 Експлуатація

- 32 Екран з головним меню
- 32 – Робота в меню [Головна]
- 32 – Використання функції Smart Share
- 33 Відтворення файлів з підключених пристроїв
- 33 – Відтворення дисків
- 33 – Відтворення дисків Blu-ray 3D
- 34 – Відтворення файлу з диска/USB-пристрою
- 35 – Відтворення файлу з сервера в мережі
- 36 Підключення до сервера домашньої мережі для ПК
- 36 – Установка Nero MediaHome 4 Essentials
- 36 – Спільний доступ до файлів і папок
- 37 – Про Nero MediaHome 4 Essentials
- 37 – Системні вимоги
- 38 Загальні функції відтворення
- 38 – Основні операції при відтворенні відео- і аудіоконтенту
- 38 – Основні операції при відтворенні фотографій
- 38 – Використання меню диска
- 39 – Продовження відтворення
- 39 – Пам'ять останньої сцени
- 40 Меню на екрані
- 40 – Керування відтворенням відео
- 41 – Регулювання способу перегляду фотографій
- 42 Розширені функції відтворення
- 42 – Повторне відтворення
- 42 – Повторення вибраного фрагмента
- 42 – Відтворення від заданого часу
- 43 – Вибір мови субтитрів
- 43 – Вибір звукової доріжки
- 43 – Вибір іншого ракурсу

- 43 – Вибір формату екрана телевізора
- 44 – Змінення кодової сторінки субтитрів
- 44 – Налаштування режиму зображення
- 44 – Перегляд даних контенту
- 45 – Змінення режиму відображення каталогу контенту
- 45 – Вибір файлу субтитрів
- 46 – Прослуховування музики під час показу слайдів
- 46 – Налаштування режиму [3D]
- 47 Розширені функції
- 47 – Використання функції BD-Live™
- 47 – LG AV Remote
- 47 – Особистий звуковий режим
- 48 Користування радіо
- 48 – Прослуховування радіо
- 48 – Програмування радіостанцій
- 48 – Видалення запрограмованої станції
- 48 – Видалення всіх запрограмованих станцій
- 48 – Поліпшення якості прийому FM-трансляції при слабкому сигналі
- 49 Користування сервісом Преміум
- 49 Доступ до магазину LG Smart World
- 50 – Вхід до системи
- 50 – Пошук контенту через Інтернет
- 51 Робота в меню [Мої програми]

5 Пошук і усунення несправностей

- 52 Пошук і усунення несправностей
- 52 – Загальні
- 53 – Мережа
- 54 – Зображення
- 54 – Звук
- 54 – Технічна підтримка
- 54 – Інформація про відкриті програмні засоби



















6 Додаток

- 55 Керування телевізором за допомогою пульта дистанційного керування програвача
- 55 – Програмування пульта дистанційного керування для керування телевізором
- 56 Оновлення програмного забезпечення через мережу
- 56 – Повідомлення про наявність в Інтернеті оновлення для програмного забезпечення
- 56 – Оновлення програмного забезпечення
- 58 Додаткові відомості
- 58 – Вимоги до файлів
- 59 – AVCHD (Advanced Video Codec High Definition – Прогресивний відеокодек високої чіткості)
- 60 – Про DLNA
- 60 – Основні системні вимоги
- 60 – Зауваження стосовно сумісності
- 61 Характеристики аудіовиходу
- 62 Список кодів регіонів
- 63 Коди мови
- 64 Торгові марки і ліцензії
- 66 Технічні характеристики
- 74 Обслуговування
- 74 – Поводження з виробом
- 74 – Інформація про диски
- 75 Важлива інформація стосовно Інтернет-послуг

Залежно від постачальника послуг і програмного забезпечення програвача деякі відомості, що містяться в цьому посібнику, можуть не відповідати конфігурації вашого пристрою.

Вступ

Відтворювані диски і символи, що використовуються у даній інструкції

Носій/назва	Логотип	Символ	Пояснення
Blu-ray			<ul style="list-style-type: none"> • Диски з фільмами, які можна купити або взяти напрокат. • Диски «Blu-ray 3D» і «Blu-ray 3D ONLY». • Диски BD-R/RE, записані у форматі BDAV.
			<ul style="list-style-type: none"> • Диски BD-R/RE, що містять відео-, аудіо- або файли фотографій. • Формат ISO 9660+JOLIET, UDF і UDF Bridge
DVD-ROM DVD-R DVD-RW DVD+R DVD+RW (8 cm, 12 cm)			<ul style="list-style-type: none"> • Диски з фільмами, які можна купити або взяти напрокат. • Тільки фіналізовані диски у форматі Video • Підтримуються також двшарові диски
			Фіналізовані диски у форматі AVCHD
	 		<ul style="list-style-type: none"> • Диски DVD±R/RW, що містять відео-, аудіо- або файли фотографій. • Формат ISO 9660+JOLIET, UDF і UDF Bridge
DVD-RW (VR) (8 cm, 12 cm)			Тільки фіналізовані диски у форматі VR
Аудіо CD (8 cm, 12 cm)			Аудіо CD
CD-R/RW (8 cm, 12 cm)			<ul style="list-style-type: none"> • Диски CD-R/RW, що містять відео-, аудіо- або файли фотографій. • Формат ISO 9660+JOLIET, UDF і UDF Bridge
Примітка	–		Указує на особливі зауваження та функціональні особливості.
Увага!	–		Указує на застереження для уникнення потенційних ушкоджень внаслідок неправильних дій.

! Примітка

- У залежності від стану записуючого устаткування або самого CD-R/RW (або DVD±R/RW) диска, пристрій може не відтворювати деякі CD-R/RW (або DVD±R/RW) диски.
- Залежно від програмного забезпечення, яке використовувалося для запису диска, та від фіналізації диска, деякі записані диски (CD-R/RW, DVD±R/RW або BD-R/RE) можуть виявитися непридатними для відтворення на даному програвачі.
- Диски DVD-R/RW, DVD+R/RW та CD-R/RW, записані на персональному комп'ютері або DVD- чи CD- рекордері, можуть виявитися непридатними для відтворення, якщо вони пошкоджені або забруднені, а також якщо лазерна головка програвача забруднена пилом або покрита конденсатом.
- Навіть якщо диск записаний на комп'ютері у сумісному форматі, він може виявитися непридатним для відтворення через настрійки програмного забезпечення, яке використовувалося для запису диска. (За більш детальною інформацією зверніться до виробника програмного забезпечення).
- Для отримання оптимальної якості відтворення на даному пристрої, диски і записи повинні відповідати певним технічним стандартам.
- Фабричні DVD-диски відповідають таким стандартам за умовчанням. Існує велика кількість різноманітних форматів запису дисків (включаючи диски CD-R з файлами MP3 або WMA), і для їх сумісності при відтворенні необхідне виконання певних умов.
- Споживачі повинні звернути увагу на те, що для завантаження MP3 / WMA - файлів і музики через Інтернет потрібен дозвіл. Наша компанія не має права надавати такі дозволи. Дозвіл може бути отримано тільки у власника авторського права.
- Для забезпечення сумісності з програвачами LG форматуйте диски багаторазового запису у файлової системі [Mastered]. Диски, записані у файлової системі Live System, не будуть відтворюватися на програвачах LG. (Mastered/Live File System: формати файлової системи для дисків у Windows Vista)



Символ на екрані

Під час роботи на екрані телевізора може з'явитися символ , який указує на те, що виконання функції, описаної в інструкції з експлуатації, недоступне для даного носія.

Регіональний код

Регіональний код пристрою вказаний на задній панелі. На даному пристрої можна відтворювати тільки DVD-диски з кодом регіону, ідентичним коду, вказаному на задній панелі, або з позначкою «ALL».

Вибрати телевізійну систему

Вийміть диск із пристрою, якщо він там знаходиться, відкрийте лоток для диска, натиснувши кнопку , після чого натисніть та протягом щонайменше п'яти секунд утримуйте кнопку , щоб вибрати телевізійну систему (PAL, NTSC, AUTO).

Пульт дистанційного керування

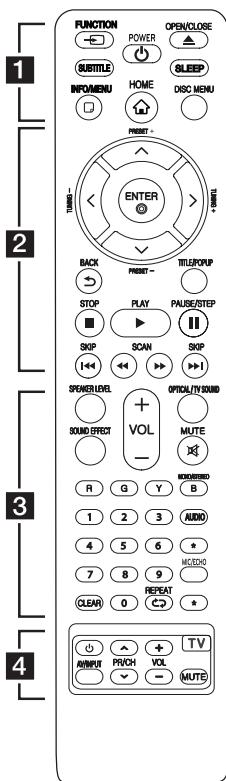

Установка елементів живлення

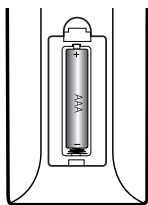

Відкрийте кришку відділу для батарейки на зворотній стороні пульта дистанційного керування та вставте одну батарейку R03 (розмір AAA), дотримуючись полярності \oplus та \ominus .

1

FUNCTION: Вибір джерела вхідного сигналу.

SUBTITLE: Вибір мови субтитрів.

POWER: Вмикання і вимикання програвача.

OPEN/CLOSE: Вийміть та вставте диск.

SLEEP: Установка проміжку часу, через який пристрій автоматично вимкнеться.

INFO/MENU (□): Відкриття екранного меню і вихід із нього.

HOME (⤴): Відкриття і вихід із [Головне меню].

DISC MENU: Відкриття меню диска.

2

Кнопки напрямку: Вибір опції в меню.

PRESET +/-: Вибір запрограмованої радіостанції.

TUNING +/-: Налаштування на потрібну радіостанцію.

ENTER (⊙): Підтвердження вибору пункту меню.

BACK (↶): Виходить з меню або повертається до попереднього екрану.

TITLE/POPUP: Відображення меню розділу DVD або спливаючого меню BD-ROM, якщо доступне.

■ (STOP): Зупинка відтворення.

▶ (PLAY): Початок відтворення.

⏸ (PAUSE/STEP): Пауза під час відтворення.

⏮/⏭ (SKIP): Перехід до попереднього або наступного епізоду/треку/файлу.

⏪/⏩ (SCAN): Пошук назад або вперед.

3

SPEAKER LEVEL: Установка рівня гучності для вибраної АС.

SOUND EFFECT: Вибір режиму обробки звуку.

VOL +/-: Регулювання гучності звуку в АС.

OPTICAL/ TV SOUND: Прямий вибір оптичного входу, як джерела вхідного сигналу.

MUTE: Приглушення звуку.

Кольорові кнопки (R, G, Y, B):

- використовуються для навігації в меню BD-ROM. Ними також можна користуватися як кнопками дії.

- Кнопка B: Використовується для вибору режиму моно/стерео при прослуховуванні FM-радіо.

Цифрові кнопки від 0 до 9:

Вибір пронумерованих пунктів меню.

CLEAR: Видалення маркера в меню пошуку або цифри при введенні пароля.

REPEAT (↺): Повтор вибраного фрагменту або послідовності.

AUDIO: Вибір мови звукової доріжки або аудіоканалу.

MIC/ECHO:

Вибір режиму відтворення сигналу з мікрофона або режиму відлуння при відтворенні сигналу з мікрофона. Вибравши потрібний режим, натискайте VOL +/-, щоб відрегулювати гучність голосу і відлуння.

*****: Ця кнопка не має призначеної функції.

4

Кнопки TV (керування телевізором): Див. стор. 55.

Передня панель

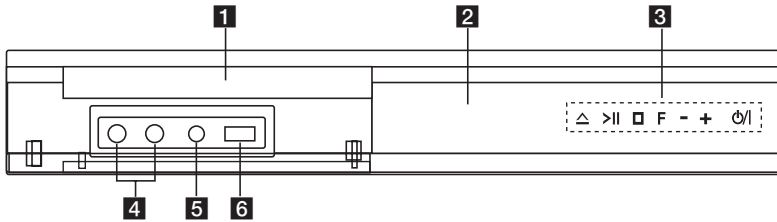

- | | |
|--|-------------------|
| 1 Лоток для диска | 4 MIC 1/2 |
| 2 Датчик дистанційного керування | 5 PORT. IN |
| 3 Кнопки керування
▲ (Відкриває / Закриває)
> (Програти / Пауза)
□ (Стоп)
F (Функція)
Вибір джерела вхідного сигналу або функції.
VOL -/+
⏻ / (Живлення) | 6 USB-порт |

Задня панель

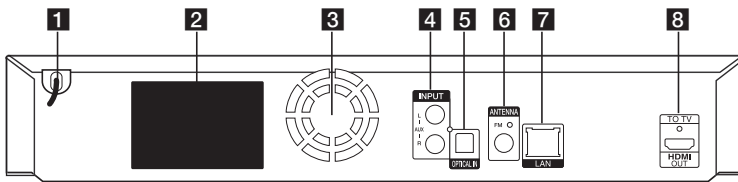

- | | |
|--|-------------------------|
| 1 Кабель для підключення до електромережі змінного струму | 7 LAN-порт |
| 2 Клеми для підключення AC | 8 HDMI OUT TO TV |
| 3 Вентилятор охолодження | |
| 4 AUX (L/R) INPUT | |
| 5 OPTICAL IN | |
| 6 Роз'єм для підключення антени | |

Розташування системи домашнього кінотеатру

На ілюстрації нижче показаний приклад розташування компонентів системи. Зауважте, що ілюстрації в цьому посібнику можуть не співпадати з реальним виробом, оскільки вони наведені тільки для наочності.

Для забезпечення найкращої якості об'ємного звуку, усі акустичні системи, окрім сабвуфера, повинні бути розташовані на однаковій відстані (А) від слухача.

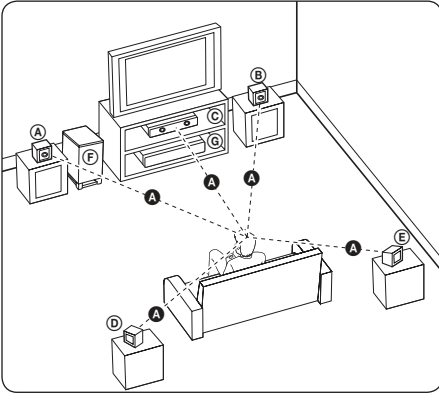

А Фронтальна ліва АС (Л)/

Б Фронтальна права АС (П):

Установіть фронтальні АС обабіч від монітора або екрана телевізора, намагаючись у міру можливості розташувати їх на одному рівні з поверхнею екрана.

С Центральна АС:

Розмістіть центральну АС над або під монітором або екраном.

Д Тильна ліва АС (Л)/

Е Тильна права АС (П):

Розмістіть ці АС за слухачем, злегка обернувши їх до центру.

Ф Сабвуфер:

До місця розташування сабвуфера немає суворих вимог, оскільки низькочастотний звук не є вузьконаправленим. Проте краще розташувати сабвуфер біля фронтальних АС. Рекомендується злегка обернути сабвуфер до центру кімнати, щоб зменшити відбиття звуку від стін.

С Програвач

⚠ Увага!

- Не дозволяйте дітям просувати руки або сторонні предмети в отвір фазоінвертора акустичної системи*.
*Фазоінвертор акустичної системи: Камера в корпусі акустичної системи для підвищення якості звучання низьких частот.
- Розташуйте центральну АС на безпечній відстані, на якій вона буде недоступна для дітей. Інакше акустична система може впасти, спричинивши травми і/або матеріальні збитки.
- Магніти, що містяться в динаміках, можуть викликати кольорові викривлення на екрані телевізора або моніторі комп'ютера. Не встановлюйте акустичні системи поблизу від екрана телевізора або монітора комп'ютера.
- Перед використанням сабвуфера видаліть захисну пластинку.

Підключення акустичних систем

Підключення акустичних систем до програвача

1. Під'єднайте кабелі до пристрою. Кожен кабель з кольоровою смугою підключається до з'єднувача відповідного кольору на задній стороні системи. Щоб підключити кабель до пристрою, відкрийте кожну з клем, натиснувши відповідний пластиковий фіксатор. Вставте кабель і відпустіть фіксатор.

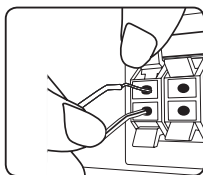

Кінець кабелю, позначений чорною смугою, підключається до клем з позначкою «-» (мінус), а інший кінець — до клем з позначкою «+» (плюс).

Підключіть кабель сабвуфера до програвача. Фіксація кабелю сабвуфера при підключенні до програвача підтверджується клацанням.

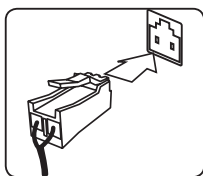

2. Під'єднайте кабелі до колонок. Кінці кабелів підключаються до відповідних колонок з дотриманням такої колірної схеми:

Колір з'єднувача	Акустична система	Розташування
Сірий	Тильні	Позаду праворуч
Синій	Тильні	Позаду ліворуч
Зелений	Центральна	Центральна
Оранжевий	Сабвуфер	Будь-де попереду
Червоний	Фронтальні	Попереду праворуч
Білий	Фронтальні	Попереду ліворуч

Щоб підключити кабелі до акустичних систем, відкрийте кожну з клем унизу колонки, натиснувши відповідний пластиковий фіксатор. Вставте кабель і відпустіть фіксатор.

⚠ Увага

- Не дозволяйте дітям просувати руки або сторонні предмети в отвір фазоінвертора акустичної системи*.
*Фазоінвертор акустичної системи: Камера в корпусі акустичної системи для підвищення якості звучання низьких частот.
- Магніти, що містяться в динаміках, можуть викликати кольорові викривлення на екрані телевізора або моніторі комп'ютера. Не встановлюйте акустичні системи поблизу від екрана телевізора або монітора комп'ютера.

Підключення до телевізора

Якщо у вас є телевізор або монітор з підтримкою HDMI, ви можете підключити його до програвача за допомогою HDMI-кабелю (тип А, Високошвидкісний кабель HDMI™). Підключіть роз'єм HDMI програвача до роз'єму HDMI на HDMI-сумісному телевізорі або моніторі.

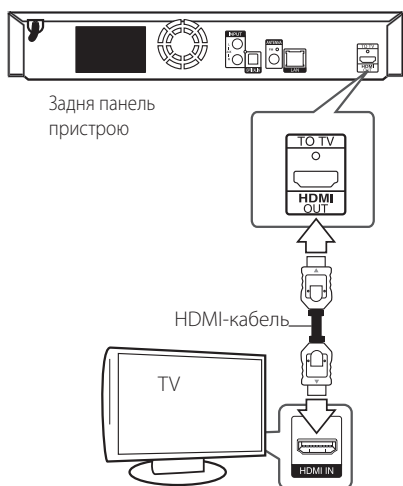

Виберіть на телевізорі джерело вхідного сигналу HDMI (див. інструкцію з експлуатації до телевізора).

Додаткова інформація стосовно підключення через інтерфейс HDMI

- При підключенні HDMI- або DVI-сумісного пристрою виконайте наступне:
 - Вимкніть HDMI/DVI-пристрій і програвач. Далі, увімкніть HDMI/DVI-пристрій, зачекайте приблизно 30 секунд та увімкніть програвач.
 - Переконайтеся, що відеовхід підключеного пристрою коректно налаштований для прийому сигналу від програвача.
 - Переконайтеся, що підключений пристрій підтримує роздільну здатність вхідного відеосигналу 720 x 576p, 1280 x 720p, 1920 x 1080i або 1920 x 1080p.
- Не всі HDCP-сумісні HDMI- або DVI-пристрої можуть працювати з цим програвачем.
 - Зображення не буде відтворене належним чином на пристрої, що не підтримує стандарт HDCP.

! Примітка

- Якщо підключений HDMI-пристрій не сумісний з форматом виводу звуку програвача, звук на HDMI-пристрої може бути викривлений або відсутній.
- При використанні HDMI-підключення можна міняти роздільну здатність на HDMI-виході. (Див. «Настройка роздільної здатності» на стор. 16).
- В опції [Встан.Кольору HDMI] в меню [Налаштування] виберіть тип відеосигналу на виході HDMI OUT (див. стор. 26).
- Зміна роздільної здатності після того, як з'єднання було встановлене, може призвести до некоректної роботи. Для усунення проблеми вимкніть й увімкніть систему.
- Якщо HDMI-з'єднання з HDCP не підтверджується, зображення на екрані телевізора зникає. У цьому випадку перевірте HDMI-з'єднання або від'єднайте HDMI-кабель.
- Якщо на екрані присутні шуми або смуги, перевірте HDMI-кабель (його довжина, як правило, не повинна перевищувати 4,5 м).

Що таке SIMPLINK?



Деякі функції даного пристрою контролюються через пульт дистанційного керування телевізора, якщо пристрій підключений до телевізора LG з функцією SIMPLINK через інтерфейс HDMI.

За допомогою пульта дистанційного керування телевізора LG можна контролювати наступні функції: Відтворення, Пауза, Пошук, Пропуск, Стоп, Вимикання тощо.

Детальніше про функцію SIMPLINK див. у інструкції з експлуатації телевізора.

Телевізори LG з функцією SIMPLINK мають логотип, як показано вище.

! Примітка

У залежності від типу диска або режиму відтворення, деякі функції SIMPLINK можуть виконуватись неправильно або бути недоступними.

Функція «зворотній аудіоканал» (ARC - Audio Return Channel)

Функція ARC дозволяє направляти аудіосигнал з телевізора з підтримкою HDMI у програвач через вихід HDMI OUT.

Щоб скористатися цією функцією:

- Телевізор повинен підтримувати функції HDMI-CEC і ARC, і ці функції повинні бути увімкнуті.
- Спосіб увімкнення функцій HDMI-CEC і ARC може відрізнитися в залежності від моделі телевізора. Детальніше про функцію ARC див. у Інструкції з експлуатації до вашого телевізора.
- Підключення повинне бути здійснене за допомогою HDMI-кабеля (Тип A, високошвидкісний HDMI™-кабель з Ethernet).
- Необхідно з'єднати роз'єм HDMI IN на пристрої з підтримкою функції ARC з роз'ємом HDMI OUT на програвачі.
- Можна підключити тільки одну систему домашнього кінотеатру до телевізора з підтримкою функції ARC.

! Примітка

Щоб увімкнути функцію [SIMPLINK / ARC], виберіть параметр [Увім.] (сторінка 30).

Настройка роздільної здатності

Програваач підтримує декілька установок роздільної здатності для виходів HDMI OUT. Зміна роздільної здатності виконується в меню [Налаштування].

1. Натисніть HOME (🏠).
2. За допомогою кнопок </> виберіть [Налаштування] і натисніть ENTER (⊙). Відкриється меню [Налаштування].
3. За допомогою кнопок ▲/▼ виберіть опцію [ПОКАЗ], а потім натисніть > для переходу на другий рівень.
4. За допомогою кнопок ▲/▼ виберіть опцію [Роздільна здатність], а потім натисніть ENTER (⊙) для переходу на третій рівень.

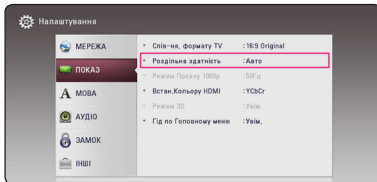

5. За допомогою кнопок ▲/▼ виберіть потрібне значення роздільної здатності та натисніть ENTER (⊙) для підтвердження.

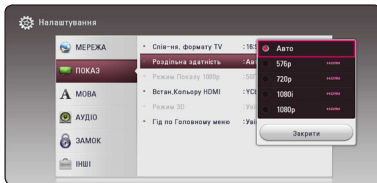

Примітка

- Якщо підключений телевізор не підтримує роздільну здатність, установлену на програвачі, можна повернути роздільну здатність 576р наступним способом:
 1. Натисніть ▲ щоб відкрити лоток для диска.
 2. Натисніть ■ (STOP) і утримуйте не менше 5-ти секунд.
- Якщо роздільна здатність установлена вручну, і при підключенні до роз'єму HDMI телевізор не підтримує установлену роздільну здатність, вона буде установлена в [Авто].
- При виборі роздільної здатності, яку телевізор не підтримує, з'явиться попереджувальне повідомлення. Якщо після зміни роздільної здатності на екрані відсутнє зображення, зачекайте 20 секунд, після чого відбудеться автоматичне повернення до попередньо встановленої роздільної здатності.
- У режимі 1080р може бути автоматично встановлена частота кадрів 24 Гц або 50 Гц залежно від можливостей і настройок підключеного телевізора, а також відповідно частоті кадрів контенту BD-ROM диска.

Підключення антени

Щоб слухати радіо, підключіть FM-антену із комплекту.

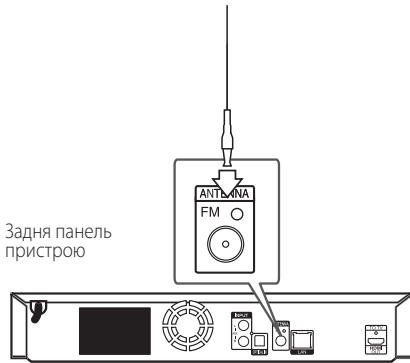

Примітка

Повністю розпряміть дротову FM-антену.

Зовнішні підключення

Підключення зовнішньої апаратури до входу AUX

Через акустичні системи домашнього кінотеатру можна відтворювати звук з зовнішньої апаратури.

Підключіть роз'єми аналогового виходу апаратури до входів AUX L/R (INPUT) програвача. Потім виберіть опцію [AUX], натиснувши FUNCTION.

Для вибору джерела сигналу можна також скористатися кнопкою F (Функція) на панелі пристрою.

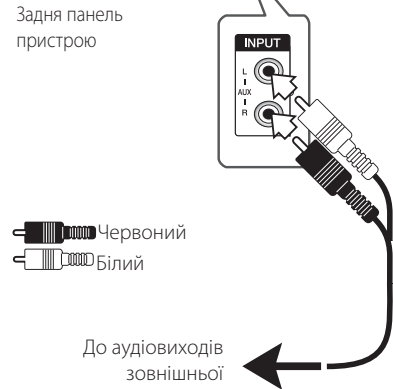
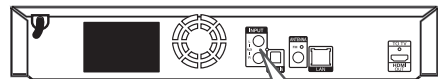

До аудіовиходів зовнішньої апаратури (телевізор, відеомагнітофон тощо).

Підключення до входу PORT. IN

Через акустичні системи домашнього кінотеатру можна відтворювати звук з портативних аудіоплеєрів.

Підключіть роз'єм для навушників (або лінійний вихід) портативного аудіоплеєра по входу PORT. IN програвача. Потім виберіть опцію [PORTABLE], натиснувши FUNCTION.

Для вибору джерела сигналу можна також скористатися кнопкою F (Функція) на панелі пристрою.

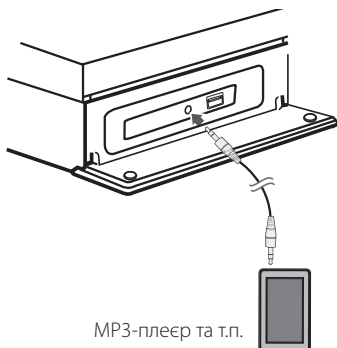

Підключення до входу PORT. IN

Через акустичні системи домашнього кінотеатру можна відтворювати звук з портативних аудіоплеєрів.

Підключіть роз'єм для навушників (або лінійний вихід) портативного аудіоплеєра по входу PORT. IN програвача. Потім виберіть опцію [PORTABLE], натиснувши FUNCTION. Або натисніть кнопку OPTICAL / TV SOUND, щоб вибрати оптичний вхід напругу.

Для вибору джерела сигналу можна також скористатися кнопкою F (Функція) на панелі пристрою.

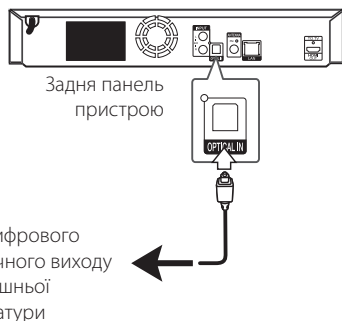

Підключення до домашньої локальної мережі

Програвач можна підключити до локальної мережі (LAN) через LAN-порт на задній панелі. При підключенні пристрою до широкосмужної домашньої мережі можна отримати можливість скористатися такими функціями, як оновлення програмного забезпечення, інтерактивні служби BD-LIVE та доступ до онлайн-вих служб.

Підключення до кабельної локальної мережі

Використання кабельної мережі забезпечує найкращу функціональність, оскільки пристрої підключаються безпосередньо до мережі і не піддаються впливу радіоперешкод.

Більш детальні інструкції див. у документації до мережних пристроїв.

Підключіть LAN-порт програвача до відповідного порту модему або маршрутизатора, скориставшись доступним у продажу LAN- або Ethernet-кабелем.

! Примітка

- Підключаючи або відключаючи LAN-кабель, тримайте його за штекер. Відключаючи, не тягніть за LAN-кабель, а від'єднайте штекер, натиснувши на фіксатор.
- Не підключайте до LAN-порту кабель телефонної лінії.
- Оскільки існує багато конфігурацій підключення, дотримуйтеся специфікацій вашої телекомунікаційної компанії або постачальника Інтернет-послуг.
- Для забезпечення доступу до контенту, розташованого на DLNA-серверах, програвач повинен бути підключений до тієї ж локальної мережі через маршрутизатор.
- Щоб зробити з вашого ПК DLNA-сервер, встановіть на ПК Nero MediaHome 4 з комплекту. (дивіться стор. 36)



Налаштування для кабельної мережі

При наявності DHCP-сервера у локальній мережі, до якої програвач підключений через кабельне з'єднання, програвачу буде автоматично присвоєна IP-адреса. Після установки фізичного з'єднання, потреба у здійсненні налаштувань виникає лише у малій кількості домашніх мереж. Виконайте налаштування в меню [МЕРЕЖА], як показано нижче.

Підготовка

Перед виконанням налаштування кабельної мережі потрібно підключити домашню мережу до широкосмужного доступу в Інтернет.

1. Виберіть опцію [Налашт. з'єднання] в меню [Налаштування] і натисніть ENTER (⊙).

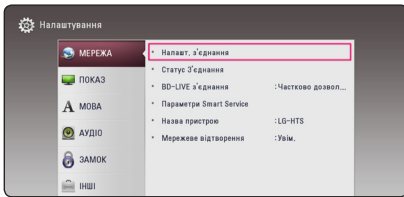

2. Прочитайте про підготовчі заходи для параметрів мережі та натисніть ENTER (⊙), коли [Початок] буде виділено.

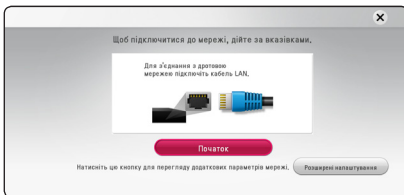

Мережа автоматично з'єднується з апаратом.

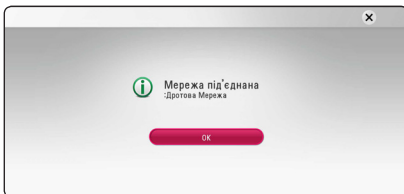

Розширені налаштування

Якщо ви бажаєте вручну налаштувати параметри мережі, за допомогою \wedge / \vee виберіть [Розширені налаштування] в меню [Налаштування мережі] та натисніть ENTER (⊙).

1. За допомогою кнопок $\wedge / \vee / < / >$ виберіть, чи буде IP-адреса [Динаміч] або [Статичн.].

Як правило, слід вибирати [Динаміч] для автоматичного присвоєння IP-адреси.



Примітка

Якщо у мережі відсутній DHCP-сервер, і ви бажаєте задати IP-адресу вручну, виберіть [Статичн.] і введіть [IP Адреса], [Subnet Mask], [Шлюз] та [DNS Сервер] за допомогою кнопок $\wedge / \vee / < / >$ і цифрових кнопок. Якщо ви помилилися при введенні цифри, натисніть CLEAR для видалення виділеної частини.

2. Виберіть [Слідуюч.] та натисніть ENTER (⊙) для активації параметрів мережі.

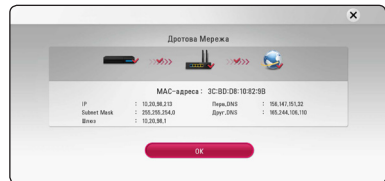

На екрані висвітиться статус підключення до мережі.

3. Натисніть ENTER (⊙), виділивши [OK], щоб закінчити налаштування кабельної мережі.

Примітки стосовно підключення до мережі

- Багато проблем з підключенням до мережі, що виникають у процесі налаштування, можуть бути усунуті шляхом повернення у початковий стан маршрутизатора або модему. Після підключення програвача до домашньої мережі, швидко вимкніть маршрутизатор або кабельний модем і/або від'єднайте від нього шнур живлення. Потім знов увімкніть і/або підключіть кабель живлення.
- Деякі Інтернет-провайдери можуть обмежувати кількість пристроїв, що можуть бути одночасно підключені до мережі. За більш детальною інформацією зверніться до свого Інтернет-провайдера.
- Наша компанія не несе відповідальності за неправильну роботу програвача і/або функції підключення до мережі внаслідок збоїв/неполадок, пов'язаних з широко смужним підключенням до мережі Інтернет або роботою іншого зовнішнього обладнання.
- Наша компанія не є автором і постачальником функцій дисків BD-ROM, пов'язаних з використанням Інтернет-підключення, тому наша компанія не несе відповідальності за їх працездатність або доступність. Додатковий матеріал для деяких дисків, що постачається через Інтернет, може бути несумісним з цим програвачем. З питаннями стосовно такого матеріалу слід звертатися до виробника диска.
- Для деякого Інтернет-контенту може знадобитися більша пропускна здатність мережного підключення.
- Навіть якщо програвач правильно підключений і налаштований, деякий Інтернет-контент може відображатися неправильно внаслідок перевантаження, низької якості або обмежень пропускної здатності мережі, проблем у постачальника контенту.
- Деякі операції в мережі можуть бути неможливими внаслідок певних обмежень, установлених Інтернет-провайдером.
- Користувач несе повну відповідальність за оплату всіх рахунків від Інтернет-провайдера, включаючи плату за з'єднання, але не обмежуючись нею.
- Для підключення програвача потрібен LAN-порт 10 Base-T або 100 Base-TX. Якщо ваш Інтернет-провайдер не забезпечує таке підключення, ви не зможете підключити програвач до мережі.
- Для підключення до мережі xDSL потрібен маршрутизатор.
- Для підключення до мережі DSL потрібен DSL-модем, а для підключення до кабельної мережі потрібен кабельний модем. У залежності від способу підключення та абонентської угоди з Інтернет-провайдером, використання функції Інтернет-підключення даного програвача може бути неможливим або буде обмежена кількість пристроїв, які можна підключити одночасно. (Якщо ваш Інтернет-провайдер установлює обмеження в один пристрій, ви не зможете підключити програвач, якщо до мережі вже підключений комп'ютер).

Початкове налаштування

Під час першого ввімкнення пристрою на екрані з'явиться помічник з початкового налаштування. Виберіть мову відображення та параметри мережі в початковому налаштуванні.

1. Натисніть **POWER**.

На екрані з'явиться помічник з початкового налаштування.

2. За допомогою **Λ/V/</>** виберіть мову відображення та натисніть **ENTER**.

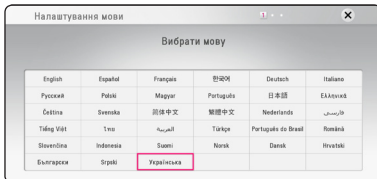

3. Прочитайте про підготовчі заходи та подбайте про все необхідне для параметрів мережі та натисніть **ENTER**, коли [Початок] буде виділено.

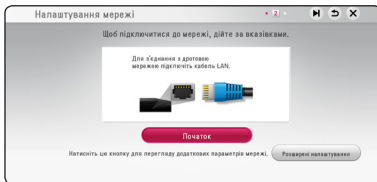

Якщо кабелне з'єднання встановлено, налаштування параметрів мережі закінчиться автоматично.

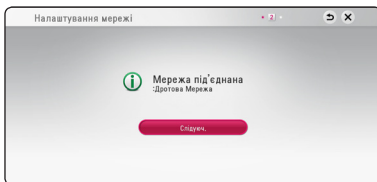

Якщо ваша точка доступу має налаштування безпеки, доведеться ввести код безпеки.

4. Виберіть [Слідуюч.] і натисніть **ENTER**.
5. Натисніть **ENTER**, щоб підтвердити тестові звуки динаміків.

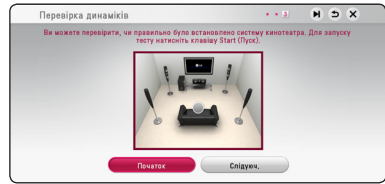

Після підтвердження тестових звукових сигналів натисніть **ENTER**, коли горітиме [Stop].

Виберіть [Слідуюч.] і натисніть **ENTER**.

6. На колонку HTS може автоматично передаватися аудіосигнал з телевізора при його увімкненні. Для цього телевізор і HTS повинні бути підключені через волоконно-оптичний кабель. Перемістившись по меню за допомогою кнопки **Λ**, кнопками **</>** виберіть параметр [Увім.] або [Вимк.]. Виберіть елемент [Слідуюч.] і натисніть кнопку **ENTER**.

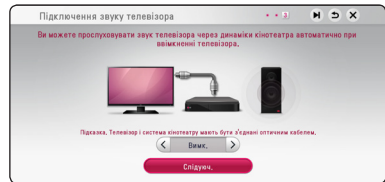

7. Перевірте всі параметри, які ви налаштовували в попередніх кроках.

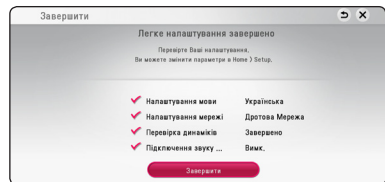

Натисніть **ENTER**, виділивши [Завершити], щоб завершити налаштування початкових параметрів. Якщо якісь налаштування необхідно змінити, за допомогою **Λ/V/</>** виберіть **↶** та натисніть **ENTER**.

Установки

Виконання настройок

Настройка програвача здійснюється в меню [Налаштування].

1. Натисніть HOME (🏠).

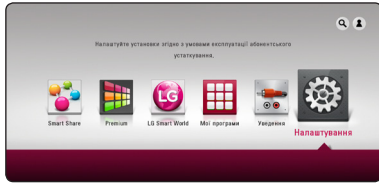

2. За допомогою кнопок </> виберіть [Налаштування] і натисніть ENTER (⊙). Відкриється меню [Налаштування].

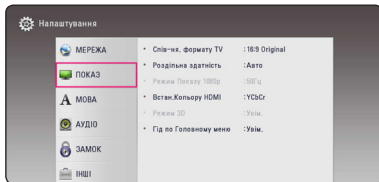

3. За допомогою кнопок ^ / v виберіть першу опцію настройки, а потім натисніть > для переходу на другий рівень.

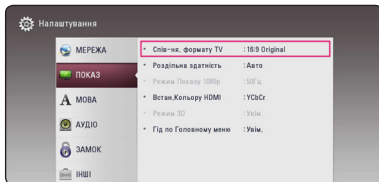

4. За допомогою кнопок ^ / v виберіть другу опцію настройки, а потім натисніть ENTER (⊙) для переходу на третій рівень.

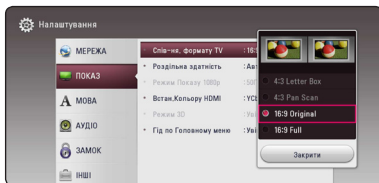

5. За допомогою кнопок ^ / v виберіть потрібну установку та натисніть ENTER (⊙) для підтвердження.

Меню [МЕРЕЖА]

Налаштування [МЕРЕЖА] необхідні для використання функцій оновлення програмного забезпечення і BD-Live, а також для доступу до онлайн-сервісів.

Налашт. з'єднання

Якщо конфігурація домашньої мережі допускає підключення програвача, необхідно ввести в програвач мережні налаштування для роботи в мережі. (Див. «Підключення до домашньої мережі» на стор. 19).

Статус з'єднання

Якщо ви бажаєте перевірити стан мережі, виберіть [Статус з'єднання] та натисніть ENTER (⊙). Це дасть змогу перевірити наявність підключення до мережі та Інтернету.

BD-LIVE з'єднання

Ви можете обмежити доступ до Інтернет при використанні функції BD-Live.

[Дозволений]

Доступ до Інтернет дозволений для всього BD-Live контенту.

[Частково дозволен.]

Доступ до Інтернет дозволений тільки для того BD-Live контенту, у якого є сертифікат власника контенту. Інтернет-доступ і онлайн-функції AAC3 заборонені для всього BD-Live контенту, у якого відсутні сертифікати.

[Заборонений]

Доступ до Інтернет заборонений для всього BD-Live контенту.

Параметри Smart Service

[Налаштування країни]

Для відображення переліку відповідних інтернет-сервісів доступу до контенту потрібно вибрати регіон.

[Ініціалізувати]

Можливість підтримки функції [Ініціалізувати] залежить від регіону.

Назва пристрою

Ви можете задати мережне ім'я пристрою за допомогою віртуальної клавіатури. Програвач буде ідентифікуватися в мережі за введеним мережним ім'ям.

Мережеве відтворення

Ця функція дозволяє за допомогою DLNA-сертифікованого смартфона керувати відтворенням контенту, що передається з DLNA-медіасервера. Більшість DLNA-сертифікованих смартфонів обладнані функцією керування відтворенням у домашній мережі. Щоб дозволити керування програвачем за допомогою смартфона, встановіть цю опцію в [Увім.]. Більш докладну інформацію див. у інструкції до вашого DLNA-сертифікованого смартфона або до додатку.

! Примітка

- Програвач і DLNA-сертифікований смартфон повинні бути підключені до однієї мережі.
- Щоб скористатися функцією [Мережеве відтворення] за допомогою DLNA-сертифікованого смартфона, перед підключенням відкрийте головне меню, натиснувши HOME (⬇️).
- Якщо ви керуєте пристроєм за допомогою функції [Мережеве відтворення], пульт дистанційного керування не буде працювати.
- Сумісні формати файлів, наведені на стор. 58, не завжди підтримуються при використанні функції [Мережеве відтворення].

Меню [ПОКАЗ]

Спів-ня. формату TV

Виберіть формат ТВ-екрана, що відповідає вашому телевізору.

[4:3 Letter Box]

Виберіть це співвідношення сторін екрана, якщо підключений стандартний телевізор з екраном формату 4:3. Широкоформатне зображення виводиться з чорними смугами вгорі і внизу екрана.

[4:3 Pan Scan]

Виберіть це співвідношення сторін екрана, якщо підключений стандартний телевізор з екраном формату 4:3. Широкоформатне зображення обрізається, щоб поміститися на екрані. Зображення обрізається з обох боків.

[16:9 Original]

Виберіть це співвідношення сторін екрана, якщо підключений широкоформатний телевізор 16:9. Зображення формату 4:3 відтворюється з оригінальним співвідношенням сторін 4:3, але з чорними смугами по лівому і правому краях.

[16:9 Full]

Виберіть це співвідношення сторін екрана, якщо підключений широкоформатний телевізор 16:9. Зображення формату 4:3 розтягується по горизонталі (в лінійній пропорції) для заповнення всього екрану.

! Примітка

Якщо встановлена роздільна здатність, вища за 720p, опції [4:3 Letter Box] і [4:3 Pan Scan] недоступні.

Роздільна здатність

Встановлення вихідної роздільної здатності відеосигналу HDMI. Детальніше про налаштування роздільної здатності див. на 16.

[Авто]

При підключенні роз'єму HDMI OUT до телевізора з функцією повідомлення розширених даних ідентифікації дисплея (EDID), відбувається автоматичний вибір роздільної здатності, що найбільш відповідає характеристикам підключеного телевізора.

[576p]

Прогресивний відеосигнал з роздільною здатністю 576 рядків.

[720p]

Прогресивний відеосигнал з роздільною здатністю 720 рядків.

[1080i]

Черезрядковий відеосигнал з роздільною здатністю 1080 рядків.

[1080p]

Прогресивний відеосигнал з роздільною здатністю 1080 рядків.

Режим Показу 1080p

При установленій роздільній здатності 1080p, виберіть установку [24 Гц] для більш плавного відтворення кіноматеріалу (1080p/24 Гц) на HDMI-телевізорі з підтримкою вхідного сигналу 1080p/24 Гц.

! Примітка

- При виборі [24 Гц] можуть виникати незначні викривлення зображення при переході між переглядом відеоматеріалу і фільмів. У цьому випадку виберіть [50 Гц].
- Навіть якщо для опції [Режим Показу 1080p] встановлено [24 Гц], при підключенні до телевізора, що не підтримує відеосигнал 1080p/24 Гц, на відеовиході буде встановлена фактична частота кадрів 50 Гц відповідно до формату джерела відеосигналу.

Встан.Кольору HDMI

Виберіть формат виводу відеосигналу через вихід HDMI OUT. Перед виконанням цієї настройки зверніться до інструкції з експлуатації вашого телевізора.

[YCbCr]

Виберіть при підключенні до телевізора з HDMI-входом.

[RGB]

Виберіть при підключенні до телевізора з DVI-входом.

Режим 3D

Виберіть режим виводу сигналу при відтворенні дисків Blu-ray 3D.

[Вимк.]

Диски Blu-ray 3D відтворюються у режимі 2D, як звичайні диски BD-ROM.

[Увім.]

Диски Blu-ray 3D відтворюються у режимі 3D.

Підказки у Головному меню

Ця функція дозволяє викликати на дисплей або прибирати з дисплея у Головному меню вікно з підказками. Виберіть для опції установку [Увім.] для відображення підказок.

Меню [МОВА]

Меню Показу

Виберіть мову для меню [Налаштування] і відображення інформації на екрані.

Меню Диску/Аудіо Диску/ Субтитри диска

Вибір мови звукової доріжки (звукового супроводу), субтитрів і меню диска.

[Стандартний]

Установлює оригінальну мову, на якій записаний диск.

[Інша]

Натисніть ENTER (⊙) для вибору іншої мови. За допомогою цифрових кнопок введіть чотиризначний код мови згідно списку кодів мов на стор. 63 і натисніть ENTER (⊙).

[Вимк.] (тільки для субтитрів диска)

Вимкнути субтитри.

! Примітка

На деяких дисках ваші установки мови можуть не діяти.

Меню [Аудіо]

Кожен диск має різноманітні опції виводу аудіосигналу. Налаштуйте звукові настройки програвача відповідно до типу підключеної аудіосистеми.

! Примітка

Оскільки тип вихідного аудіосигналу залежить від багатьох чинників, ознайомтеся з розділом «Характеристики вихідного аудіосигналу» (стор. 61).

Цифровий Вихід

[PCM Стерео] (тільки HDMI)

Виберіть цю опцію при підключенні виходу HDMI OUT програвача до аудіопристрою з багатоканальним цифровим декодером.

[PCM Multi-Ch] (тільки HDMI)

Виберіть цю опцію при підключенні виходу HDMI OUT програвача до аудіопристрою з багатоканальним цифровим декодером.

[DTS Перекодування] (тільки HDMI)

Виберіть цю опцію при підключенні виходу HDMI OUT програвача до аудіопристрою з багатоканальним цифровим декодером.

[Бітовий потік] (тільки HDMI)

Виберіть цю опцію при підключенні виходу HDMI OUT програвача до аудіопристрою з декодером LPCM, Dolby Digital, Dolby Digital Plus, Dolby TrueHD, DTS та DTS-HD.

! Примітка

- Коли для опції [Цифровий Вихід] встановлено [PCM Multi-Ch], звук може виводитись у форматі PCM Stereo, якщо HDMI-пристрій з функцією EDID не розпізнає дані PCM Multi-Ch.
- Якщо опція [Цифровий Вихід] встановлена в [DTS re-encode], при відтворенні дисків BD-ROM з додатковою аудіодоріжкою виводитиметься аудіосигнал DTS Re-encode, а при відтворенні інших дисків виводитиметься оригінальна аудіодоріжка (як у випадку [Бітовий потік]).
- Цей параметр не доступний для вхідного сигналу з зовнішнього пристрою.

DRC (Контроль динамічного діапазону)

Ця функція дозволяє передивлятися фільми з низькою гучністю, але без втрати якості звучання.

[Вимк.]

Вимкнення функції.

[Увім.]

Звуження динамічного діапазону вихідного аудіосигналу Dolby Digital, Dolby Digital Plus або Dolby TrueHD.

[Авто]

Динамічний діапазон вихідного аудіосигналу Dolby TrueHD встановлюється автоматично. При цьому для звуження динамічного діапазону аудіосигналу Dolby Digital і Dolby Digital Plus потрібно вибрати установку «Увім.».

! Примітка

Установку DRC можна змінити тільки за відсутності диска в пристрої або в режимі повної зупинки.

Semi Karaoke (Напівкараоке)

По закінченні епізоду/розділу на екран виводиться бал під звук фанфар.

[Увім.]

Коли ви закінчите співати, на екрані буде відображений бал.

[Вимк.]

Звук фанфар і бал не виводитимуться.

! Примітка

- Якщо під час перегляду фільму при переході до наступного епізоду звучать фанфари, відключіть в меню настройки функцію Semi Karaoke або від'єднайте мікрофони від системи.
- Функція «Напівкараоке» доступна тільки при підключеному мікрофоні.

Уст. Динаміка

Для отримання звуку найвищої якості скористайтеся меню налаштування АС, щоб задати гучність і відстань до місця розташування слухача для кожної підключеної АС.

За допомогою тестового сигналу відрегулюйте рівень сигналу на АС таким чином, щоб усі АС звучали з однаковою гучністю.

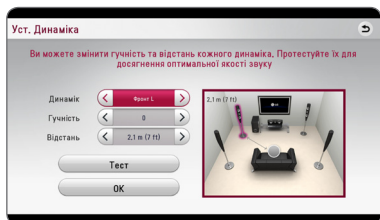

[Динамік]

Вибір акустичної системи, параметри якої потрібно настроїти.

[Гучність]

Регулювання рівня вихідного сигналу для кожної АС.

[Відстань]

Установка відстані між АС і місцем розташування слухача.

[Тест/ Стоп тест]

Відтворення тестового сигналу на АС.

[ОК]

Підтвердження установки.

HD AV Sync

Іноді при прийомі Digital TV трансляції (трансляції цифрового телебачення) спостерігається розбіжність між звуком і зображенням. У цьому випадку розбіжність між ними можна компенсувати, виставивши затримку звуку так, щоб звук «очікував» на зображення. Ця функція називається HD AV Sync (HD AV синхронізація). За допомогою кнопок < > виберіть величину затримки від 0 до 300 мс.

Меню [ЗАМОК]

Установки функції [ЗАМОК] мають ефект тільки при відтворенні дисків BD-ROM і DVD.

Для доступу до будь-якої з опцій в меню [ЗАМОК] потрібно ввести заданий вами 4-значний пароль. Якщо ви ще не ввели пароль, система видасть запит на його введення. Щоб створити новий пароль, двічі введіть чотиризначний пароль та натисніть ENTER (⊙).

Пароль

Ви можете створити або змінити пароль.

[Відсутній]

Щоб створити новий пароль, двічі введіть чотиризначний пароль та натисніть ENTER (⊙).

[Змінити]

Уведіть поточний пароль і натисніть ENTER (⊙). Щоб створити новий пароль, двічі введіть чотиризначний пароль та натисніть ENTER (⊙).

Якщо Ви забули свій пароль

Якщо ви забули свій пароль, його можна видалити наступним способом:

1. Вийміть диск із програвача.
2. Виберіть опцію [Пароль] в меню [Налаштування].
3. За допомогою цифрових кнопок введіть «210499». Пароль буде видалено.

! Примітка

Якщо ви зробили помилку, натисніть CLEAR, а потім натисніть ENTER (⊙). Потім введіть правильні цифри.

DVD Rating

Блокування відтворення DVD-дисків, яким присвоєно рейтинг, у залежності від їхнього вмісту. (Рейтинг присвоюється не всім диском).

[Рейтинг 1-8]

Рейтинг «одиниця» (1) має максимальну кількість обмежень, а рейтинг «вісім» (8) є найменш обмежуючим.

[Зніміть блокування]

При виборі цієї опції батьківський контроль буде відключено і диски будуть відтворюватися без обмежень.

Диск Blu-ray Rating

Установка вікових обмежень при відтворенні дисків BD-ROM. За допомогою цифрових кнопок введіть цифру, що відповідає віковому обмеженню при перегляді дисків BD-ROM.

[255]

Дозволяється відтворення всіх дисків BD-ROM.

[0-254]

Забороняється відтворення дисків BD-ROM з відповідним рейтингом.

! Примітка

Установка [Диск Blu-ray Rating] застосовується лише до Blu-ray дисків, що підтримують Advanced Rating Control.

Код Городу

Введіть регіональний код місцевості, стандарти якої використовуються для визначення рейтингу DVD-диска. Список регіональних кодів див. на стор. 62.

Меню [ІНШІ]

DivX® VOD

ПРО DIVX VIDEO: DivX® є цифровим відео форматом, створений компанією DivX LLC, яка є дочірньою компанією Rovi Corporation. Цей прилад є офіційно сертифікованим компанією DivX, що програє DivX відео формат. Для отримання більш детальної інформації та програмного забезпечення для конвертації

ваших файлів у формат DivX-відео, відвідайте веб-сайт divx.com.

ПРО СЕРВІС DIVX VIDEO-ON-DEMAND (Відео на замовлення): Цей DivX-сертифікований (DivX Certified ™) пристрій необхідно зареєструвати, щоб мати можливість відтворювати придбані фільми DivX Video-on-Demand (VOD) («відео на замовлення»). Щоб отримати реєстраційний код, знайдіть розділ DivX VOD у меню настройки приладу. Відвідайте vod.divx.com за подальшою інформацією стосовно завершення реєстрації.

[Зареєструйтеся]

Виведення на екран реєстраційного коду програвача.

[Перереєструйтеся]

Скасування реєстрації і виведення на екран коду деактивації.

! Примітка

Усі відеоматеріали, завантажені з DivX(R) VOD з використанням реєстраційного коду цього програвача, можна відтворювати тільки на цьому програвачі.

Швидкий старт

Цей програвач може знаходитися в режимі очікування з низьким рівнем витрати енергії для того, щоб він міг запуститися відразу ж після його ввімкнення. Встановіть цю опцію в режим [Вкл.] для активації функції [Швидкий старт]

! Примітка

- Функція [Швидкий старт] може бути наразі недоступною. Цією функцією можна буде скористатися після оновлення програмного забезпечення.
- Якщо опція [Швидкий старт] встановлена в режим [Вкл.], а мережа змінного струму повторно підключилася до програвача під час перебою енергії тощо, програвач автоматично переходить в режим очікування. Перед ввімкненням програвача необхідно почекати якийсь час, поки він перейде в режим очікування.
- При увімкнутій [Увім.] функції [Швидкий старт] споживання електроенергії буде вищим, ніж якщо її вимкнути [Вимк.].

Вимк. Автом. Потужн.

Приблизно через п'ять хвилин перебування програвача в режимі зупинки на екрані з'являється екранна заставка. Якщо ввімкнути цю опцію установити в [Увім.], пристрій буде автоматично вимикатися через 20 хвилин перебування в режимі відображення екранної заставки. Для того, щоб екранна заставка залишалася на екрані до втручання користувача, функцію потрібно вимкнути (установити у [Вимк.]).

! Примітка

Якщо в меню налаштувань активувати функцію [Вимк. Автом. Потужн.], цей пристрій вимкнеться з метою економії електроенергії, але за умови, що головну систему не підключено до зовнішнього пристрою і вона не використовувалася впродовж 25 хвилин.

Вимкнення також відбувається через шість годин після підключення головної системи до іншого пристрою через аналоговий вхід.

Підключення звуку телевізора

На колонки системи може автоматично передаватися аудіосигнал з телевізора при його увімкненні. Для цього телевізор і система повинні бути підключені через волоконно-оптичний кабель.

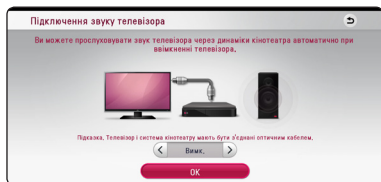

Пересування по меню здійснюється кнопкою **▲**, а вибір параметрів [Увім.] або [Вимк.] кнопками **</>**. Виберіть елемент [Слідуюч.] і натисніть кнопку ENTER (**⊙**).

Розмічати

[Встан.при виготовл.]

Ви можете повернути всі заводські установки програвача.

[Очист.Blu-ray Пристр.]

Обнуління даних BD-Live на підключеному USB-накопичувачі.

! Примітка

Після скидання всіх установок програвача та повернення їх до заводських за допомогою команди меню [Встан.при виготовл.], вам доведеться заново ввести всі реєстраційні дані для активації онлайн-сервісів та налаштувати підключення до мережі.

Прогр. забезпечення

[Інформація]

Відображення поточної версії програмного забезпечення.

[Відновити]

Ви можете оновити програмне забезпечення програвача, установивши напряму з'єднання з сервером оновлення (див. стор. 56).

SIMPLINK/ARC

- Функція SIMPLINK дає змогу керувати системою за допомогою пульта ДК для телевізора LG.
- Функція ARC дає змогу телевізору з портом HDMI надіслати аудіопотік на порт HDMI OUT цього програвача.

Щоб увімкнути функцію [SIMPLINK / ARC], виберіть параметр [Увім.] (Сторінка 15).

Звукові ефекти

Ви можете вибрати бажаний режим звучання. Послідовно натискайте SOUND EFFECT, поки на дисплеї або на екрані телевізора не з'явиться позначення потрібного режиму. Доступні установки еквалайзера можуть бути різними в залежності від джерела звукового сигналу та ефектів.

[Прир.плюс]: Ефект природного звуку, аналогічний 5.1-канальному звуку.

[Природній]: Комфортний, природний звук.

[Байпас]: Багатоканальний об'ємний аудіосигнал відтворюється в тому вигляді, в якому він був записаний.

[Порив Басу]: Підсилення звучання низьких частот на фронтальних АС і сабвуфері.

[Гучність]: Підвищує якість звучання високих і низьких частот.

[Екв. Корис.]: Налаштування якості звуку шляхом збільшення або зменшення гучності певної смуги частотного діапазону.

[Мегафронт] (не в усіх моделях): Створення ефекту гармонійного звуку. Цей режим найкраще використовувати при розміщенні усіх колонок уряд.

Ручна настройка еквалайзера

[Екв. Корис.]



1. За допомогою кнопок \wedge / \vee виберіть потрібну частоту.
2. За допомогою кнопок \lt / \gt виберіть потрібний рівень гучності.

Щоб скасувати установки, виберіть опцію [Відняти] і натисніть ENTER (⊙).

Щоб обнулити всі установки, виберіть опцію [Відновлення] і натисніть ENTER (⊙).

Екран з головним меню

Робота в меню [Головна]

Щоб відкрити меню [Головна], натисніть кнопку HOME (🏠). Кнопками \wedge / \vee / \lt / \gt виберіть категорію і натисніть кнопку ENTER (⊙).



Примітка

Доступність служб [LG Smart World] і [Мої програми], а також функції [Пошук] залежить від регіону.

- 1** [Smart Share] - Відображення меню Smart Share.
- 2** [Premium] - Відкриття головної сторінки сервісу Преміум. (стор. 49)
- 3** [LG Smart World] - Відображення назв LG Apps, передбачених для пристрою. (стор. 49)
- 4** [Мої програми] - Відображення екрана [Мої програми]. (стор. 51)
- 5** [Уведення] - Вибір джерела вхідного сигналу.
- 6** [Налаштування] - Налаштування параметрів системи.
- 7** [Пошук] - Пошук потрібних LG Apps та іншого контенту.
- 8** [Log In] - Відображення меню входу.

Використання функції Smart Share

На програвачі можна відтворювати відео-, фото- та аудіоконтент зі вставлених дисків, підключених USB-пристроїв або через домашню мережу (DLNA).

1. Натисніть кнопку HOME (🏠), щоб викликати меню з головним екраном.
2. Виберіть піктограму [Smart Share] і натисніть кнопку ENTER (⊙).

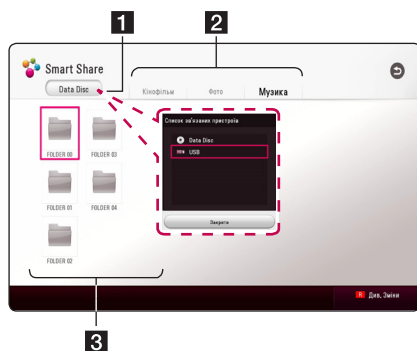



- 1** Відображення усіх підключених пристроїв.
- 2** Відображення відео-, фото- та аудіоконтенту.
- 3** Відображення файлу або папки на підключеному пристрої.

Відтворення файлів з підключених пристроїв

Відтворення дисків

BD DVD AVCHD ACD

1. Натисніть кнопку  (OPEN/CLOSE) і покладіть диск на лоток дисководу.
2. Натисніть кнопку  (OPEN/CLOSE), щоб закрити лоток.
Більшість аудіо компакт-дисків, а також дисків BD-ROM і DVD-ROM, починають відтворюватися автоматично.
3. Натисніть кнопку HOME  і виберіть піктограму [Smart Share].
4. Виберіть піктограму диска.

Увага

- Функції відтворення, наведені в цьому посібнику, можуть бути доступні не в повному обсязі й залежать від файлу або носія. Залежно від великої кількості різних чинників деякі функції можуть бути недоступними.
- Для належного відтворення деяких матеріалів, записаних на BD-ROM, може знадобитися підключення USB-пристрою.
- Програвач може не відтворювати нефіналізовані диски DVD VR.
- При створенні деяких дисків DVD-VR пристрої записування DVD використовують дані CPRM. Цей програвач не підтримує відтворення таких дисків.

Відтворення дисків Blu-ray 3D



BD

На цьому програвачі можна відтворювати диски Blu-ray 3D, що містять окреме відеозображення для лівого і правого ока.

Підготовка

Для відтворення контенту Blu-ray 3D у стереоскопічному 3D-режимі потрібно:

- Перевірити, чи підтримує ваш телевізор режим 3D та чи обладнаний він гніздами HDMI.
- Одягнути 3D-окуляри, щоб відчувати справжній реалізм тривимірного зображення.
- Переконайтеся, що на диску BD-ROM записано контент Blu-ray 3D.
- Підключити HDMI-кабель (тип A, високошвидкісний кабель HDMI™) до HDMI-виходу програвача і HDMI-входу телевізора.

1. Натисніть кнопку HOME  і для елемента [Режим 3D] в меню [Налаштування] виберіть параметр [Увім.] (стор. 26).
2. Натисніть кнопку  (OPEN/CLOSE) і покладіть диск на лоток дисководу.
3. Натисніть кнопку  (OPEN/CLOSE), щоб закрити лоток.
Відтворення розпочнеться автоматично.
4. Подальші кроки містяться в інструкції з експлуатації 3D-телевізора.

Для отримання кращого 3D-ефекту потрібно налаштувати параметри зображення і фокусування телевізора.

Застереження

- Перегляд 3D-контенту протягом тривалого часу може викликати запаморочення або відчуття втоми.
- Не рекомендується перегляд фільмів у 3D-режимі особам з поганим здоров'ям, дітям і вагітним жінкам.
- Якщо під час перегляду 3D-контенту ви відчуваєте головний біль, втому або запаморочення, настійно рекомендується припинити перегляд та перепочити.

Відтворення файлу з диска/USB-пристрою

MOVIE MUSIC PHOTO

Програвач дає змогу відтворювати відео-, аудіо- та графічні файли, записані на диску або USB-пристрої.

1. Вставте диск з даними в дисковод або підключіть USB-пристрій.

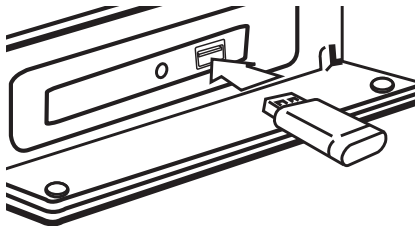

Якщо підключити USB-пристрій у той час, коли відкритий головний екран (HOME), програвач автоматично розпочне відтворення аудіофайлів, що містяться на USB-пристрої. Якщо на USB-пристрої записані файли різних типів, відкриється меню вибору типу файлів.

Зчитування каталогу файлів може тривати до декількох хвилин залежно від кількості файлів на USB-накопичувачі. Щоб припинити зчитування, виберіть піктограму [Відмінити] та натисніть кнопку ENTER (⊙).

2. Натисніть кнопку HOME (⏠).
3. Виберіть піктограму [Smart Share] і натисніть кнопку ENTER (⊙).

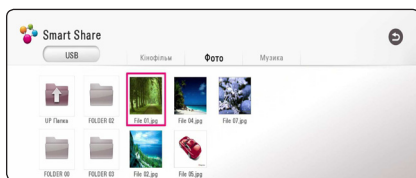

4. У переліку виберіть потрібний підключений пристрій.
5. Перейдіть на вкладку [Кінофільм], [Фото] або [Музика].
6. Кнопками \wedge / \vee / \lt / \gt виберіть файл і натисніть кнопку \blacktriangleright (PLAY) або ENTER (⊙), щоб розпочати відтворення файлу.

Примітки щодо USB-пристрою

- Програвач може зчитувати файли (музика, фотографії, фільми) з флеш-накопичувачів USB і зовнішніх жорстких дисків, відформатованих у системі FAT32 або NTFS. Однак при використанні функції BD-Live флеш-накопичувачі USB і зовнішні жорсткі диски повинні бути відформатовані в системі FAT32.
- Програвач підтримує до 4-х розділів на USB-накопичувачі.
- Не відключайте USB-пристрій під час його роботи (відтворення тощо).
- USB-пристрої, при підключенні яких до комп'ютера необхідно інсталиувати додаткове програмне забезпечення, не підтримуються.
- USB-пристрій: USB-пристрій з підтримкою USB1.1 і USB2.0.
- Можливе відтворення відео-, аудіо- та графічних файлів. Детальні вказівки щодо операцій з кожним типом файлів наведено у відповідних розділах.
- Для запобігання втраті даних рекомендується регулярно робити резервні копії.
- Якщо ви використовуєте USB-подовжувач, концентратор USB або мультиформатний USB-пристрій читання карток, пристрій USB може бути не розпізнаний.
- Деякі USB-пристрої можуть виявитися несумісними з цим програвачем.
- Пристрій не підтримує роботу з цифровими камерами та мобільними телефонами.
- USB-порт програвача не можна підключити до комп'ютера. Програвач не можна використовувати як пристрій збереження даних.

Відтворення файлу з сервера в мережі

MOVIE MUSIC PHOTO

Програваач дає змогу відтворювати відеофайли, аудіофайли і фотографії, розташовані на DLNA-сервері у домашній мережі.

1. Перевірте підключення до мережі і її настройки (стор. 19).
2. Натисніть кнопку HOME (🏠).
3. Виберіть піктограму [Smart Share] і натисніть кнопку ENTER (⊙).



4. Зі списку виберіть DLNA-медіасервер.
5. Перейдіть на вкладку [Кінофільм], [Фото] або [Музика].
6. Кнопками \wedge / \vee / \lt / \gt виберіть файл і натисніть кнопку \blacktriangleright (PLAY) або ENTER (⊙), щоб розпочати відтворення файлу.

! Увага

- Вимоги до файлів наведені на стор. 58.
- На екрані можуть відображатися піктограми несумісних файлів, проте такі файли відтворюватися на програвачі не будуть.
- Назва файлу субтитрів повинна збігатися з назвою файлу фільму, а обидва ці файли повинні міститися в одній папці.
- На якість відтворення і виконання функцій може негативно впливати стан вашої домашньої мережі.
- Залежно від програмного середовища вашого сервера можуть виникати деякі проблеми з підключенням.
- Щоб зробити з вашого ПК DLNA-сервер, інстальуйте на ПК програму Nero MediaHome 4 з комплекту. (стор. 36)

Підключення до сервера домашньої мережі для ПК

DLNA означає Альянс Цифрових Мереж для Дому, що дозволяє користувачам користуватися відео-/ музичними/ фото-файлами, що зберігаються на сервері та відтворювати їх на телевізорі через домашню мережу.

Перш ніж підключитися до ПК для відтворення файлу, необхідно встановити програму Nero MediaHome 4 Essentials на ваш ПК.

Установка Nero MediaHome 4 Essentials

Windows

Запустіть ваш комп'ютер, вставте CD-диск з комплекту в дисковод CD-ROM вашого ПК. Майстер налаштування надасть вам змогу легко і швидко виконати встановлення програми. Щоб установити Nero MediaHome 4 Essentials, виконайте наступні дії:

1. Закрийте всі програми Microsoft Windows та антивірусне ПЗ, що можуть працювати у комп'ютері.
2. Вставте компакт-диск із комплекту в привід CD-ROM комп'ютера.
3. Натисніть [Nero MediaHome 4 Essentials].
4. Натисніть [Run], щоб розпочати встановлення.
5. Натисніть [Nero MediaHome 4 Essentials]. Буде здійснено підготовку до установки, та на екрані з'явиться майстер установки.
6. Натисніть кнопку [Слідуюч.], відкриється вікно вводу серійного номера. Натисніть [Слідуюч.] для переходу до наступного кроку.
7. Якщо ви погоджуєтеся з усіма умовами, поставте прапорець напроти [I accept the License Conditions] та натисніть [Слідуюч.]. Без погодження з цими умовами установка програми неможлива.
8. Натисніть [Turisal], а потім [Слідуюч.]. Почнеться процес установки.
9. Якщо ви бажаєте взяти участь в анонімному зборі даних, поставте прапорець у віконці та натисніть [Слідуюч.].

10. Натисніть [Exit] для завершення процесу установки.

Mac OS X

1. Завантажте операційну систему комп'ютера, вставте компакт-диск із комплекту в привід CD-ROM комп'ютера.
2. На компакт-диску знайдіть та відкрийте папку "MediaHome_4_Essentials_MAC".
3. Двічі клацніть на файлі зображення "Nero MediaHome.dmg". Відкриється вікно Nero MediaHome.
4. У вікні Nero MediaHome перетягніть значок Nero MediaHome або до папки з програмою, або в будь-яке відповідне місце.
5. Тепер ви можете запустити програму, двічі клацнувши по значку Nero MediaHome там, куди ви його перетягли.

Спільний доступ до файлів і папок

Щоб мати можливість відтворювати на програвачі відео, музику і/або фотографії з комп'ютера, необхідно відкрити спільний доступ до папки, де вони зберігаються.

У цьому розділі описаний порядок організації спільного доступу до папок на комп'ютері.

1. Двічі клацніть по значку "Nero MediaHome 4 Essentials".
2. Натисніть значок [Network] ліворуч та введіть назву мережі у полі [Network name]. Введена назва мережі буде використовуватися програвачем для розпізнавання.
3. Натисніть значок [Shares] ліворуч.
4. Виберіть вкладку [Local Folders] у вікні [Shares].
5. Натисніть значок [Add], щоб відкрити вікно [Browse Folder].
6. Виберіть папку, що містить файли, до яких потрібно відкрити спільний доступ. Вибрана папка буде додана до каталогу папок спільного доступу.
7. Натисніть значок [Start Server], щоб розпочати роботу сервера.

! Примітка

- Якщо папки або файли спільного доступу не виводяться програвачем на екран, виберіть папку на вкладці [Local Folders] та натисніть [Rescan Folder] у полі [More].
- Відвідайте сайт www.nero.com для отримання додаткової інформації і програмних засобів.

Про Nero MediaHome 4 Essentials

Nero MediaHome 4 Essentials - це програмне забезпечення для організації доступу програвача до фільмів, музики і фотографій, які зберігаються на комп'ютері, що виконує роль DLNA-сумісного цифрового медіасервера.

! Примітка

- Компакт-диск з ПЗ Nero MediaHome 4 Essentials призначений тільки для PC-сумісних комп'ютерів, і не буде працювати при встановленні у програвач або інший пристрій, що не є PC-сумісним комп'ютером.
- Компакт-диск Nero MediaHome 4 Essentials, що входить до комплекту, містить спеціальний випуск програмного забезпечення, призначений для забезпечення доступу програвача до файлів та каталогів.
- ПЗ Nero MediaHome 4 Essentials не підтримує наступні функції: Перекодування, дистанційний інтерфейс користувача, керування ТВ, Інтернет-послуги та Apple iTunes.
- Програмне забезпечення Nero MediaHome 4 Essentials, що входить до складу комплекту, можна завантажити за адресою
 - Windows : <http://www.nero.com/download.php?id=nmhlgwin>
 - Mac OS : <http://www.nero.com/download.php?id=nmhlgemac>
- Ця інструкція описує використання англійської версії Nero MediaHome 4 Essentials в якості прикладу. Виконуйте інструкції, що додаються до версії програми вашою мовою.

Системні вимоги

Windows ПК

- Windows® XP (Service Pack 2 або вище), Windows Vista® (Service Pack не обов'язковий), Windows® 7 (Service Pack не потрібен), Windows® XP Media Center Edition 2005 (Service Pack 2 або вище), Windows Server® 2003
- Windows Vista® 64-bit edition (програма працює у 32-розрядному режимі)
- Версія Windows® 7 64-біт (програма працює в режимі 32-біт)
- Місце на жорсткому диску: 200 МБ для стандартної установки Nero MediaHome.
- Процесор 1.2 ГГц Intel® Pentium® III або AMD Sempron™ 2200+
- Пам'ять: 256 МБ RAM
- Графічна карта не менше ніж з 32 МБ відеопам'яті, мінімальна роздільна здатність 800 x 600 пікселів, установка кольору 16 біт
- Windows® Internet Explorer® 6.0 або вище
- DirectX® 9.0c ред. 30 (Серпень 2006) або вище
- Мережне середовище: 100 Mb Ethernet, WLAN

Macintosh

- Mac OS X 10,5 (Leopard) або 10,6 (Snow Leopard)
- Комп'ютер Macintosh з процесором Intel x86
- Місце на жорсткому диску: 200 МБ для стандартної установки Nero MediaHome
- Пам'ять: 256 МБ RAM

Загальні функції відтворення

Основні операції при відтворенні відео- і аудіоконтенту

Щоб зупинити відтворення

Під час відтворення натисніть кнопку ■ (STOP).

Щоб призупинити відтворення

Під час відтворення натисніть кнопку || (PAUSE). Натисніть ► (PLAY), щоб відновити відтворення.

Покадровий перегляд (відео)

Натисніть || (PAUSE) під час відтворення фільму. Для перегляду кадр за кадром послідовно натискайте кнопки || (PAUSE).

Пошук вперед і назад

Для швидкого пошуку назад або вперед під час відтворення натисніть кнопку ◀◀ або ▶▶.

Для вибору швидкості пошуку послідовно натискайте кнопки ◀◀ або ▶▶.

Відтворення з уповільненою швидкістю

Під час паузи послідовно натискайте кнопку ▶▶ для вибору швидкості уповільненого відтворення.

Перехід до попереднього/ наступного епізоду/треку/файлу

У процесі відтворення натисніть ◀◀ або ▶▶ для переходу до наступного епізоду/треку/файлу або повернення до початку поточного епізоду/треку/файлу.

Двічі швидко натисніть ◀◀ для переходу до попереднього епізоду/треку/файлу.

У каталозі файлів на сервері можуть одночасно міститися файли різних типів. У цьому випадку натискайте кнопки ◀◀ або ▶▶ для переходу до попереднього або наступного файлу одного типу.

Основні операції при відтворенні фотографій

Щоб переглянути слайд-шоу

Натисніть ► (PLAY), щоб розпочати слайд-шоу.

Щоб зупинити слайд-шоу

Під час перегляду слайд-шоу натисніть ■ (STOP).

Тимчасово призупинити слайд-шоу

Під час перегляду слайд-шоу натисніть || (PAUSE). Натисніть ► (PLAY), щоб відновити відтворення слайд-шоу.

Перехід до наступної/ попередньої фотографії

Під час повноекранного перегляду фотографій натисніть < або > для переходу для попередньої або наступної фотографії.

Використання меню диска

BD DVD AVCHD

Виклик меню диска

Одразу після завантаження диска, що містить меню, на екрані буде відображене меню диска. Щоб відкрити меню диска під час відтворення, натисніть DISC MENU.

Навігація в меню здійснюється за допомогою кнопок ^ / v / < / >.

Виклик спливаючого меню

Деякі BD-ROM диски містять спливаюче меню, що виводиться під час відтворення.

Натисніть TITLE/POPUP під час відтворення і користуйтеся кнопками ^ / v / < / > для навігації в меню.

Продовження відтворення

**BD DVD AVCHD MOVIE ACD
MUSIC**

У залежності від диска, програвач може запам'ятати місце, де була натиснута кнопка **■** (STOP).

Якщо на екрані з'являється «**||■**» (Тимчасова зупинка), то при натисканні **▶** (PLAY) відтворення буде продовжене з місця зупинки. При повторному натисканні кнопки **■** (STOP) або вивантаженні диска на екрані з'являється «**■**» (Повна зупинка). Точка зупинки буде стерта з пам'яті програвача.

! Примітка

- Точку зупинки можна стерти, натиснувши будь-яку кнопку (наприклад, **⏻** (POWER), **▲** (OPEN/CLOSE) тощо).
- На дисках BD-ROM, що містять контент BD-J, функція відновлення відтворення не працює.
- При одноразовому натисканні кнопки **■** (STOP) під час відтворення інтерактивного контенту BD-ROM, пристрій перейде в режим повної зупинки.

Пам'ять останньої сцени

BD DVD

Пристрій запам'ятовує останню сцену з останнього диска, що був переглянутий. Остання сцена залишається в пам'яті, навіть якщо вийняти диск або вимкнути пристрій. При завантаженні диска, що містить збережену в пам'яті сцену, відбудеться автоматичний перехід до цієї сцени.

! Примітка

- При відтворенні наступного диска пам'ять останньої сцени для попереднього диска стирається.
- Ця функція може бути недоступною для деяких дисків.
- На дисках BD-ROM, що містять контент BD-J, функція пам'яті останньої сцени не працює.
- Прилад не запам'ятовує установки диска, якщо вийняти диск, не розпочавши його відтворення.

Меню на екрані

Ви можете переглядати різноманітну інформацію та виконувати налаштування, що стосуються контенту.

Керування відтворенням відео

BD DVD AVCHD MOVIE

Ви можете керувати відтворенням відео та виконувати налаштування під час перегляду відеофайлів.

Під час відтворення натисніть кнопку INFO/MENU (□).

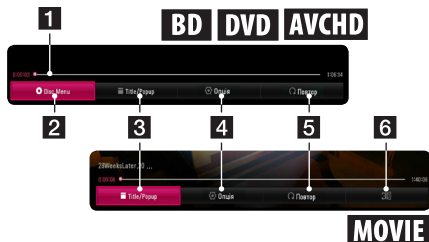

- 1 Індикатор перебігу** - Відображення поточного положення індикатора та загального часу відтворення.
- 2 [Фото]** - Відкриття меню диска.
- 3 [Title/поруп]** - Відображення меню розділу DVD або спливаючого меню BD-ROM, якщо доступне.
- 4 [Опція]** - Відображення відомостей про відтворення.
- 5 [Повтор]** - Повторення вибраного фрагмента або послідовності. (стор. 42)
- 6 [3D]** - Налаштування параметрів 3D. (стор. 46)

Відображення на екрані інформації про контент

BD DVD AVCHD MOVIE

1. Під час відтворення натисніть кнопку INFO/MENU (□).
2. Кнопками </> виберіть елемент [Опція] і натисніть кнопку ENTER (⊙).



- 1 Заголовок** – номер поточного розділу / загальна кількість розділів.
- 2 Тема**– номер поточного епізоду / загальна кількість епізодів.
- 3 Час** – час від початку відтворення / загальний час відтворення.
- 4 Аудіо** – мова звукової доріжки або аудіоканал.
- 5 Підзаголовок** – вибрані субтитри.
- 6 Кут** – вибраний ракурс / загальна кількість ракурсів.
- 8 Спів-ня. формату TV** – вибраний формат екрана телевізора.
- 8 Режим зображення** – вибраний режим зображення.

! Увага

- Якщо протягом декількох секунд не буде натиснуто жодну кнопку, екранне меню зникне.
- На деяких дисках вибрати номер розділу неможливо.
- Доступні пункти в екранному меню можуть бути різними для деяких дисків і розділів.
- Під час відтворення інтерактивного диска Blu-ray на екрані відображаються деякі відомості про настройки, проте змінити їх неможливо.

Регулювання способу перегляду фотографій

Контроль відтворення та налаштування параметрів під час перегляду зображень у повноекранному режимі.

Ви зможете керувати відтворенням і змінювати параметри під час перегляду зображень у повноекранному режимі.

Під час перегляду зображень натисніть кнопку INFO/MENU (□).



- 1 [Слайд-шоу]** - Початок або призупинення показу слайдів.
- 2 [Музика]** - Вибір фонової музики для показу слайдів (стор. 46).
- 3 [Опція]** - Відображення параметрів показу слайдів.
- 4 [Обертати]** - Обертання фотографії за годинниковою стрілкою.
- 5 [Масштаб]** - Відображення меню [Масштаб].

Налаштування параметрів показу слайдів

Під час повноекранного перегляду фотографій доступні різноманітні опції.

1. Під час перегляду зображень натисніть кнопку INFO/MENU (□).
2. Кнопками </> виберіть елемент [Опція] і натисніть кнопку ENTER (⊙).

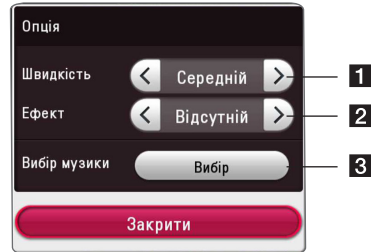

- 1 [Швидкість]** - Кнопками </> виберіть швидкість переходу між фотографіями в режимі показу слайдів.
- 2 [Ефект]** - Кнопками </> виберіть ефект переходу між фотографіями в режимі показу слайдів.
- 3 [Вибір музики]** - Вибір фонової музики для показу слайдів (стор. 46).

Розширені функції відтворення

Повторне відтворення

BD DVD AVCHD ACD MUSIC MOVIE

Диск Blu-ray / DVD / відеофайли

Під час відтворення натисніть кнопку REPEAT (↺↻), щоб вибрати потрібний режим повторення.

A-B – Вибраний фрагмент відтворюватиметься з повторенням.

Chapter – Поточний епізод відтворюватиметься з повторенням.

Title – Поточний розділ відтворюватиметься з повторенням.

All – Усі розділи або файли відтворюватимуться з повторенням.

Off – Повернення до звичайного режиму відтворення.

Для повернення до звичайного режиму відтворення натисніть кнопку CLEAR.

Аудіо компакт-диски / аудіофайли

Під час відтворення послідовно натискайте кнопку REPEAT (↺↻), щоб вибрати потрібний режим повторення.

A-B – Вибраний фрагмент відтворюватиметься з повторенням. (Тільки аудіо компакт-диски)

1 Track – Поточний трек або файл відтворюватиметься з повторенням.

A All – Усі треки або файли відтворюватимуться з повторенням.

A ↺ All – Усі треки або файли відтворюватимуться з повторенням у довільному порядку.

↺ – Треки або файли відтворюватимуться в довільному порядку.

Для повернення до звичайного режиму відтворення натисніть кнопку CLEAR.

⚠ Увага

Ця функція може бути недоступною на деяких дисках або фільмах.

Повторення вибраного фрагмента

BD DVD AVCHD ACD MOVIE

У програвачі реалізовано функцію повторного відтворення вибраного фрагмента.

1. Під час відтворення натисніть кнопку REPEAT (↺↻), щоб вибрати [A-B], після чого натисніть кнопку ENTER (⊙) на початку фрагмента, який потрібно повторити.
2. У кінці фрагмента натисніть кнопку ENTER (⊙). Вибраний фрагмент буде відтворюватися з повторенням.
3. Для повернення до звичайного режиму відтворення натисніть кнопку CLEAR.

⚠ Увага

- Фрагмент не може бути коротшим за 3 секунди.
- Ця функція може бути недоступною на деяких дисках або фільмах.

Відтворення від заданого часу

BD DVD AVCHD MOVIE

1. Під час відтворення натисніть кнопку INFO/MENU (ⓘ).
2. Кнопками </> виберіть елемент [Опція] і натисніть кнопку ENTER (⊙).
3. Виберіть пункт [Час], а потім введіть час у форматі години, хвилини, секунди зліва направо.
Наприклад, щоб знайти фрагмент за 2 години, 10 хвилин і 20 секунд від початку, введіть «21020».
Кнопками </> можна перейти на 60 секунд уперед або назад.
4. Натисніть кнопку ENTER (⊙), щоб розпочати відтворення з вибраного місця.

⚠ Увага

- Ця функція може бути недоступною на деяких дисках або фільмах.
- Ця функція може бути недоступною залежно від типу файлу або можливостей DLNA-сервера.

Вибір мови субтитрів

BD DVD AVCHD MOVIE

1. Під час відтворення натисніть кнопку INFO/MENU (□).
2. Кнопками </> виберіть елемент [Опція] і натисніть кнопку ENTER (⊙).
3. Кнопками Λ/V виберіть елемент [Підзаголовок].
4. За допомогою кнопок </> виберіть потрібну мову субтитрів.
Установлення параметрів субтитрів здійснюється кнопкою ENTER (⊙).
5. Щоб вийти з екранного меню, натисніть кнопку BACK (↶).

! Увага

На деяких дисках субтитри можна вибрати лише через його меню. У такому разі натисніть кнопку TITLE/POPUP або DISC MENU і виберіть потрібні субтитри в меню диска.

Вибір звукової доріжки

BD DVD AVCHD MOVIE

1. Під час відтворення натисніть кнопку INFO/MENU (□).
2. Кнопками </> виберіть елемент [Опція] і натисніть кнопку ENTER (⊙).
3. Кнопками Λ/V виберіть елемент [Аудіо].
4. За допомогою кнопок </> виберіть потрібну мову, звукову доріжку або аудіоканал.

! Увага

- На деяких дисках аудіодоріжку можна змінювати лише через його меню. У такому разі натисніть кнопку TITLE/POPUP або DISC MENU і виберіть потрібні параметри аудіо в меню диска.
- Одразу після перемикання параметрів аудіо може виникнути тимчасова невідповідність між зображенням і звуком.
- При відтворенні дисків BD-ROM багатоканальний аудіоформат (5.1CH або 7.1CH) на екрані підтверджується повідомленням [MultiCH].

Вибір іншого ракурсу

BD DVD

- Якщо диск містить сцени, записані різними камерами з різних ракурсів, можна змінювати ракурс перегляду під час відтворення.
1. Під час відтворення натисніть кнопку INFO/MENU (□).
 2. Кнопками </> виберіть елемент [Опція] і натисніть кнопку ENTER (⊙).
 3. Кнопками Λ/V виберіть елемент [Кут].
 4. За допомогою кнопок </> виберіть потрібний ракурс.
 5. Щоб вийти з екранного меню, натисніть кнопку BACK (↶).

Вибір формату екрана телевізора

BD AVCHD MOVIE

Співвідношення сторін екрана телевізора можна змінювати під час відтворення.

1. Під час відтворення натисніть кнопку INFO/MENU (□).
2. Кнопками </> виберіть елемент [Опція] і натисніть кнопку ENTER (⊙).
3. Кнопками Λ/V виберіть елемент [Спів-ня. формату TV].
4. За допомогою кнопок </> виберіть потрібний параметр.
5. Щоб вийти з екранного меню, натисніть кнопку BACK (↶).

! Увага

Якщо змінити параметри [Спів-ня. формату TV] в екранному меню, параметри [Спів-ня. формату TV] в меню [Налаштування] змінені не будуть.

Змінення кодової сторінки субтитрів

MOVIE

Якщо субтитри відображаються як нечитабельні символи, можна змінити кодову сторінку для коректного відображення субтитрів.

1. Під час відтворення натисніть кнопку INFO/MENU (□).
2. Кнопками </> виберіть елемент [Опція] і натисніть кнопку ENTER (⊙).
3. Кнопками Λ/V виберіть елемент [Кодова сторінка].
4. За допомогою кнопок </> виберіть потрібну кодову сторінку.

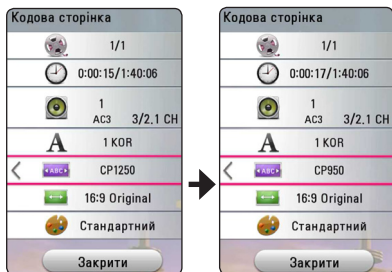

5. Щоб вийти з екранного меню, натисніть кнопку BACK (↶).

Налаштування режиму зображення

BD DVD AVCHD MOVIE

Параметри режиму зображення можна змінювати під час відтворення.

1. Під час відтворення натисніть кнопку INFO/MENU (□).
2. Кнопками </> виберіть елемент [Опція] і натисніть кнопку ENTER (⊙).
3. Кнопками Λ/V виберіть елемент [Режим зображення].
4. За допомогою кнопок </> виберіть потрібний параметр.
5. Щоб вийти з екранного меню, натисніть кнопку BACK (↶).

Налаштування параметрів меню [Налаштування]

1. Під час відтворення натисніть кнопку INFO/MENU (□).
2. Кнопками </> виберіть елемент [Опція] і натисніть кнопку ENTER (⊙).
3. Кнопками Λ/V виберіть елемент [Режим зображення].
4. За допомогою кнопок </> виберіть пункт [Налаштування] і натисніть кнопку ENTER (⊙).

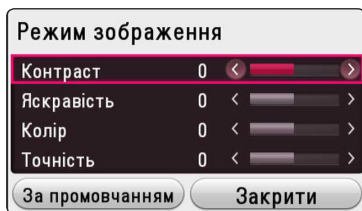

5. Кнопками Λ/V/</> змініть параметри режиму зображення в меню [Режим зображення].

Щоб скинути усі параметри режиму зображення, натисніть кнопку [За промовчанням], а потім — кнопку ENTER (⊙).

6. Кнопками Λ/V/</> перейдіть на елемент [Закрити] і натисніть кнопку ENTER (⊙), щоб завершити налаштування.

Перегляд даних контенту

MOVIE

Програваач може відображати відомості про контент.

1. Виберіть файл, скориставшись кнопками Λ/V/</>.
2. Кнопкою INFO/MENU (□) викличте меню з параметрами.

На екрані буде відображена інформація про файл.

Під час відтворення відео інформацію про файл можна вивести за допомогою кнопки TITLE/POPUP.

! Увага

Інформація, що відображається на екрані, може не відповідати дійсним даним контенту.

Змінення режиму відображення каталогу контенту

MOVIE **MUSIC** **PHOTO**

Спосіб відображення каталогу з контентом можна змінити в меню [Smart Share].

Послідовно натискайте червону кнопку (R).

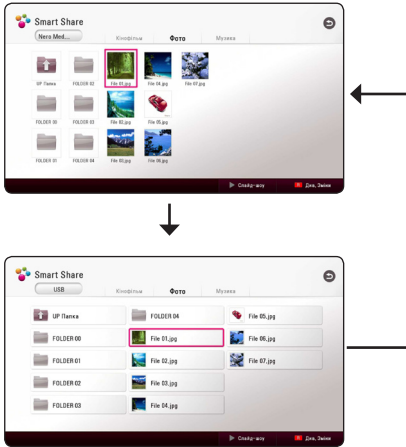

Вибір файлу субтитрів

MOVIE

Якщо назва файлу субтитрів відрізняється від назви відеофайлу, перед відтворення відеофайлу потрібно буде вибрати файл субтитрів у меню [Кінофільм].

1. Кнопками \wedge / \vee / \langle / \rangle виберіть у меню [Кінофільм] потрібний файл субтитрів.
2. Натисніть кнопку ENTER (⊙).

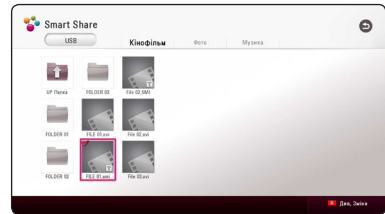

Щоб скасувати вибір файлу субтитрів, натисніть кнопку ENTER (⊙) ще раз. Субтитри із вибраного файлу будуть відтворюватися при перегляді відеофайлу.

⚠ Увага

- Якщо під час відтворення натиснути кнопку ■ (STOP), вибрані субтитри буде скасовано.
- Ця функція недоступна при відтворенні файлів з сервера через домашню мережу.

Прослуховування музики під час показу слайдів

PHOTO

Ви можете переглядати фотографії під музичний супровід.

1. Під час повноекранного перегляду фотографії натисніть кнопку INFO/MENU (□), щоб викликати меню з параметрами.
2. Кнопками </> виберіть елемент [Опція] і натисніть кнопку ENTER (⊙).
3. За допомогою кнопок ∧/∨ виберіть елемент [Вибір музики] і натисніть кнопку ENTER (⊙), щоб відкрити меню [Вибір музики].
4. Кнопками ∧/∨ виберіть пристрій і натисніть кнопку ENTER (⊙).

Перелік доступних пристроїв може бути іншим і залежить від розташування поточного файлу фотографії.

Місце розташування фотографії	Доступні пристрої
Диск, USB	Диск, USB
DLNA-сервер	DLNA-сервер

5. Кнопками ∧/∨ виберіть файл або папку для відтворення.

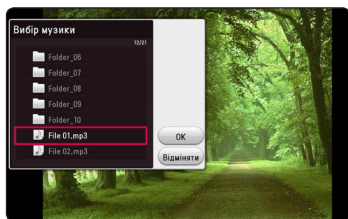

Виберіть елемент □ і натисніть кнопку ENTER (⊙), щоб перейти до каталогу вищого рівня.

! Увага

При виборі аудіофайлу на сервері функція вибору папок недоступна. Доступна тільки функція вибору файлу.

6. Для завершення вибору музики кнопкою > виберіть елемент [OK] і натисніть кнопку ENTER (⊙).

Налаштування режиму [3D]

MOVIE

Ця функція дає змогу відтворювати 3D-контент, якщо файл записано у цьому режимі.

1. Під час відтворення натисніть кнопку INFO/MENU (□).
2. Кнопками </> виберіть елемент [3D] і натисніть кнопку ENTER (⊙).
3. За допомогою кнопок ∧/∨/</> виберіть потрібні параметри.

У меню [Параметри 3D] можна налаштувати глибину та відстань 3D-зображення.

Щоб скинути усі параметри, в меню [Параметри 3D] виберіть пункт [Init] і натисніть кнопку ENTER (⊙).

Розширені функції

Використання функції BD-Live™

BD

Диски BD-ROM із підтримкою BD-Live і функцією мережного доповнення дають змогу при підключенні програвача до Інтернету користуватися багатьма додатковими можливостями (наприклад, завантаження трейлерів нових фільмів).

1. Перевірте підключення до мережі і її настройки (стор. 19).
2. Вставте USB-накопичувач у USB-порт на передній панелі.
USB-накопичувач потрібен для завантаження бонусного контенту.
3. Натисніть кнопку HOME (🏠) і в меню [Налаштування] налаштуйте параметри елемента [BD-LIVE з'єднання] (стор. 24).
На деяких дисках функція BD-Live може бути недоступною, якщо для елемента [BD-LIVE з'єднання] вибрано параметр [Частково дозволен].
4. Вставте диск BD-ROM з підтримкою BD-Live.
Залежно від диска можливі відмінності в операціях. Див. інструкцію до диска.

⚠ Застереження

Не виймайте підключений USB-пристрій під час завантаження контенту або якщо в лотку перебуває диск Blu-ray. Це може призвести до ушкодження даних на підключеному USB-пристрої, внаслідок чого функції BD-Live не будуть працювати правильно. Якщо внаслідок таких дій дані на підключеному USB-пристрої були пошкоджені, USB-пристрій можна відформатувати на комп'ютері і продовжити використовувати його з програвачем.

! Увага

- Доступ до деякого контенту за допомогою функції BD-Live може бути обмежений залежно від регіону на розсуд власника такого контенту.
- Для завантаження і початку відтворення контенту BD-Live може знадобитися до декількох хвилин.
- Щоб користуватися функцією BD-Live, флеш-накопичувачі USB і зовнішні жорсткі диски повинні бути відформатовані лише в системі FAT32.

LG AV Remote

Програвачем можна керувати через домашню мережу за допомогою iPhone або телефону на базі ОС Android. Програвач і телефон повинні бути підключені до бездротового мережевого пристрою, наприклад, до точки доступу. Докладніші відомості про програму «LG AV Remote» можна отримати на веб-сайті магазинів «Apple iTunes» або «Google Android Market (Google Play Store)».

Особистий звуковий режим

Завантаживши програму «LG AV Remote» на смартфон або планшет, ви зможете підключити до нього навушники і прослуховувати музику з програвача.

За допомогою цієї функції на телевизор передається відеосигнал через порт HDMI, а на смартфон — аудіосигнал через Wi-Fi. Детальніше про цю функцію можна дізнатися у розділі Help програми «LG AV Remote».

Користування радіо

Переконайтеся, що антени підключені.
(Див. стор. 17)

Прослуховування радіо

1. Натискайте FUNCTION, поки на дисплеї не з'явиться TUNER (FM). Тюнер налаштується на радіостанцію, яку ви слухали останньою.
2. Натисніть і утримуйте TUNING (-/+) протягом приблизно двох секунд, поки індикатор частоти станції не почне змінюватися. Сканування припиняється, коли приймач настроюється на канал. Як варіант, послідовно натискайте TUNING (-/+).
3. Відрегулюйте гучність натисненням VOL (+/-).

Програмування радіостанцій

Можна запрограмувати до 50 FM радіостанцій. Перед налаштуванням радіостанцій потрібно понизити гучність.

1. Натискайте FUNCTION, поки на дисплеї не з'явиться TUNER (FM).
2. За допомогою кнопок TUNING (-/+) виберіть потрібну частоту.
3. Натисніть ENTER (⊙), на дисплеї почне мигати номер для програмування станції.
4. Натисніть PRESET (-/+) для вибору номеру, під яким буде запрограмована станція.
5. Натисніть ENTER (⊙). Станція запрограмована.
6. Для програмування інших станцій повторіть кроки з 2 по 5.

Видалення запрограмованої станції

1. Натискайте PRESET (-/+) для вибору номеру станції, яку потрібно видалити.
2. Натисніть CLEAR, номер для програмування станції буде мигати на дисплеї.
3. Ще раз натисніть CLEAR, щоб видалити станцію під вибраним номером.

Видалення всіх запрограмованих станцій

Натисніть і утримуйте CLEAR протягом двох секунд. З'явиться надпис «ERASE ALL» (Видалити все). Ще раз натисніть CLEAR. Усі запрограмовані станції видалені.

Поліпшення якості прийому FM-трансляції при слабкому сигналі

Натисніть кнопку B (синя) (MONO/STEREO) на пульті дистанційного керування. Це переводить приймач з режиму стерео в режим моно, що, як правило, поліпшує якість прийому.

Користування сервісом Преміум

За допомогою функції Преміум ви можете користуватися різноманітними інтернет-службами.

1. Перевірте підключення до мережі і її настройки (стор. 19).
2. Натисніть кнопку HOME (🏠).
3. Кнопками </> виберіть елемент [Premium] і натисніть кнопку ENTER (⊙).

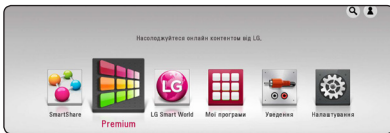

4. За допомогою кнопок ^ / v / </> виберіть інтернет-службу та натисніть кнопку ENTER (⊙).

⚠ Увага

- За детальною інформацією стосовно кожної зі служб звертайтеся до постачальника контенту або відвідайте сторінку підтримки відповідної служби.
- Перелік послуг Преміум та пов'язана з ним інформація, включаючи інтерфейс користувача, може піддаватися зміні. Найактуальнішу інформацію про відповідні служби можна знайти на веб-сайті такої служби.
- Під час користування послугами Premium через бездротове з'єднання швидкість передачі потокового контенту може падати внаслідок впливу побутових пристроїв, що використовують радіочастоти.
- При першому використанні функції [Premium] або [LG Smart World] буде застосовано поточні настройки країни. Щоб змінити настройки країни, виберіть пункт [Редагувати] і натисніть кнопку ENTER (⊙).

Доступ до магазину LG Smart World

У програвачі реалізовано доступ до програм LG через Інтернет. Ви зможете легко знайти та завантажити різноманітні програми з магазину LG Smart World.

1. Перевірте підключення до мережі і її настройки (стор. 19).
2. Натисніть кнопку HOME (🏠).
3. Виберіть елемент [LG Smart World] і натисніть кнопку ENTER (⊙).



4. Кнопками </> з переліку виберіть потрібний пункт і натисніть кнопку ENTER (⊙).
5. За допомогою кнопок ^ / v / </> виберіть програму й натисніть кнопку ENTER (⊙), щоб відобразити відповідні відомості.
6. При виділеній піктограмі [встановити] натисніть кнопку ENTER (⊙). Програму буде встановлено на програвачі.

Щоб інстальювати програми на програвачі, користувач повинен увійти в свій обліковий запис. Докладніша інформація про вхід до системи міститься на стор. 50.

7. Жовтою кнопкою (Y) відкрити сторінку [Мої програми].
8. Виберіть встановлену програму та натисніть кнопку ENTER (⊙), щоб запустити її.

⚠ Увага

- Доступність служб [LG Smart World] і [Мої програми], а також функції [Пошук] залежить від регіону.
- Інсталяція платних програм доступна лише для власників платних облікових записів. Докладнішу інформацію можна отримати на веб-сайті www.lgappstv.com.

Вхід до системи

Щоб користуватися функцією [LG Smart World], потрібно увійти у свій обліковий запис.

1. Коли на екрані відкрита сторінка [LG Smart World] або [Мої програми], натисніть червону кнопку (R).
2. Заповніть поля [ID] і [Пароль], користуючись віртуальною клавіатурою.

Якщо у вас ще немає свого облікового запису, натисніть червону кнопку (R), щоб зареєструватися.

3. Кнопками $\wedge / \vee / < / >$ виберіть елемент [OK] і натисніть кнопку ENTER (⊙), щоб увійти в свій обліковий запис.

Установіть прапорець [Автоматич. вхід], щоб зберегти в пам'яті ідентифікатор і пароль для автоматичного входу.

! Увага

- Щоб увійти в інший обліковий запис, натисніть червону кнопку (R) при відкритій сторінці [LG Smart World] або [Мої програми] і виберіть пункт [Змінити користувача].
- Щоб переглянути інформацію про власний обліковий запис та про програми, натисніть червону кнопку (R) при відкритій сторінці [LG Apps] або [Мої програми] і виберіть пункт [Налаштування рахунку].

Пошук контенту через Інтернет

Якщо у вас виникають труднощі при пошуку контенту онлайн, ви можете користатися функцією універсального пошуку, ввівши ключові слова в меню [Пошук].

1. Натисніть кнопку HOME (🏠).
2. Кнопками $\wedge / \vee / < / >$ виберіть піктограму [Пошук] і натисніть кнопку ENTER (⊙).

На екрані з'явиться меню [Пошук] з віртуальною клавіатурою.

3. За допомогою кнопок $\wedge / \vee / < / >$ вибирайте літери на віртуальній клавіатурі, після чого натисніть кнопку ENTER (⊙) для підтвердження.
4. Ввівши ключове слово, виберіть елемент [OK] і натисніть кнопку ENTER (⊙), щоб відобразити результат пошуку.
5. Кнопками $\wedge / \vee / < / >$ виберіть потрібний контент і натисніть кнопку ENTER (⊙), щоб перейти безпосередньо до вибраних програм.

! Увага

- Доступність служб [LG Smart World] і [Мої програми], а також функції [Пошук] залежить від регіону.
- Функція [Пошук] не дає змогу здійснювати пошук контенту на усіх онлайн-ових службах. Вона працює лише з деякими зі служб.

Робота в меню [Мої програми]

В меню [Мої програми] можна переміщати або видаляти інсталювані програми.

1. Натисніть кнопку HOME (🏠).
2. Виберіть елемент [Мої програми] і натисніть кнопку ENTER (⊙).

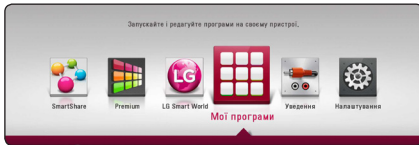

Переміщення програми

1. Виберіть програму і натисніть зелену кнопку (G), щоб відобразити доступні пункти меню.
2. Кнопками \wedge / \vee виберіть пункт [Хід] і натисніть кнопку ENTER (⊙).
3. Кнопками $\wedge / \vee / < / >$ виберіть місце призначення і натисніть кнопку ENTER (⊙).

Видалення програми

1. Виберіть програму і натисніть зелену кнопку (G), щоб відобразити доступні пункти меню.
2. Кнопками \wedge / \vee виберіть пункт [Видаліть] і натисніть кнопку ENTER (⊙).
3. За допомогою кнопок $< / >$ виберіть пункт [Так] і натисніть кнопку ENTER (⊙) для підтвердження.



Увага

Доступність служб [LG Smart World] і [Мої програми], а також функції [Пошук] залежить від регіону.

Пошук і усунення несправностей

Загальні

Ситуація	Причина і спосіб усунення
Не вмикається живлення.	<ul style="list-style-type: none"> Надійно підключіть штепсельну вилку шнура живлення до розетки.
Пристрій не розпочинає відтворення.	<ul style="list-style-type: none"> Вставте диск, придатний для відтворення на цьому апараті. (Перевірте тип диска, систему кольорового телебачення, регіональний код) Установіть диск робочою стороною донизу. Диск повинен бути правильно встановлений у заглиблення на лотку для диска. Очистіть диск. Відключіть функцію контролю рейтингу або змініть рейтинг.
Підключений USB-накопичувач не розпізнається.	<ul style="list-style-type: none"> Спробуйте скористатися іншим USB-кабелем, оскільки деякі USB-кабелі можуть не підтримувати струм, необхідний для нормальної роботи USB-пристрою. Якщо використовується USB-подовжувач або концентратор USB, USB-пристрої можуть бути нерозпізнані. USB-пристрої, при підключенні яких до комп'ютера необхідно інсталиувати додаткове програмне забезпечення, не підтримуються. Цей програвач підтримує лише USB-накопичувачі та зовнішні жорсткі USB-диски з файловими системами FAT32 або NTFS.
Неможливо змінити ракурс.	<ul style="list-style-type: none"> Можливість зміни ракурсу не передбачена на DVD-диску, що відтворюється.
Не відтворюються аудіо-, відео- та графічні файли.	<ul style="list-style-type: none"> Файли записані у форматі, що не підтримується програвачем. Програвач не підтримує кодек, що використовується у відеофайлі.
Пульт дистанційного керування не працює належним чином.	<ul style="list-style-type: none"> Пульт дистанційного керування не направлений на датчик дистанційного керування на пристрої. Занадто велика відстань від пульта дистанційного керування до пристрою. Між пультом дистанційного керування та апаратом знаходиться перешкода. Батарейка в пульті ДК розряджена.
Пристрій підключено до електричної розетки, але він не вмикається та не вмикається.	<p>Ви можете повернути пристрій до початкових установок, як показано нижче:</p> <ul style="list-style-type: none"> Відключіть шнур живлення від електричної розетки, зачекайте щонайменше п'ять секунд, та знову підключіть його до розетки.
Пристрій не працює належним чином.	

Мережа

Ситуація	Причина і спосіб усунення
Функція BD-Live не працює.	<ul style="list-style-type: none"> • На підключеному USB-накопичувачі недостатньо вільного місця. Підключіть USB-накопичувач не менше ніж з 1 ГБ вільної пам'яті. • Переконайтеся, що пристрій правильно підключений до локальної мережі з виходом в Інтернет (див. стор. 19). • Швидкість Інтернет-підключення недостатньо висока для роботи функцій BD-Live. Зверніться до вашого Інтернет-провайдера з питання підвищення швидкості Інтернет-з'єднання до рекомендованої. • Опція [BD-LIVE з'єднання] у меню налаштувань установлена в [Setup]. Установіть опцію в [Permitted].
Потокове відео зі служб, таких як YouTube™ та т.п., часто призупиняється або «буферизується» під час відтворення.	<ul style="list-style-type: none"> • Швидкість широкосмужного з'єднання недостатня для потокового відео. Зверніться до вашого Інтернет-провайдера з питання підвищення швидкості Інтернет-з'єднання до рекомендованої.
В списку пристроїв медіа-сервери не відображатимуться.	<ul style="list-style-type: none"> • На медіасервері працює мережний екран або антивірусна програма. Працює мережний екран або антивірусне програмне забезпечення на медіа-сервері. • Програваач не підключений до тієї ж локальної мережі, до якої підключений медіа-сервер.

Зображення

Ситуація	Причина і спосіб усунення
Відсутнє зображення.	<ul style="list-style-type: none"> Виберіть відповідний режим відеовиходу телевізора, при якому зображення з пристрою видиме на екрані телевізора. Надійно підключіть відеокабель. Переконайтеся, що опція [Встан.Кольору HDMI] в меню [Налаштування] правильно налаштована у відповідності з типом відеопідключення. Телевізор не підтримує роздільну здатність, установлену на програвачі. Установіть роздільну здатність, яку підтримує телевізор. Роз'єм HDMI OUT програвача підключений до DVI-пристрою, що не підтримує захист від копіювання.
Шуми на зображенні.	<ul style="list-style-type: none"> Відтворюваний диск записаний у системі кольорового телебачення, що не підтримується телевізором. Установіть роздільну здатність, яку підтримує телевізор.
При відтворенні дисків Blu-ray 3D не виводиться 3D-зображення.	<ul style="list-style-type: none"> Підключіть програвач до телевізора за допомогою HDMI-кабеля (тип A, Високошвидкісний кабель HDMI™). Можливо, телевізор не підтримує формат «HDMI 3D mandatory format». Опція [Режим 3D] в меню [Налаштування] установлена у [Вимк.]. Установіть опцію в [Увім.].

Звук

Ситуація	Причина і спосіб усунення
Звук відсутній або викривлений.	<ul style="list-style-type: none"> Програвач виконує пошук, відтворює з повільною швидкістю, перебуває в стані паузи. Низька гучність звуку. Перевірте підключення кабелів акустичних систем. (стор. 13)

Технічна підтримка

Ви можете оновити програмне забезпечення програвача до останньої версії, щоб вдосконалити його робочі характеристики та/або додати нові функції. Щоб завантажити останню версію програмного забезпечення програвача (якщо вийшли оновлення), відвідайте сайт <http://www.lg.com/global/support> або зверніться до Центру технічної підтримки LG.

Інформація про відкриті програмні засоби

Щоб отримати відповідний вихідний код за ліцензіями GPL, LGPL та інші ліцензовані вихідні коди, відвідайте сайт <http://opensource.lge.com>. Усі стосовні ліцензійні умови, відмови від гарантійних зобов'язань та повідомлення про авторські права доступні для завантаження разом із вихідним кодом.

Керування телевізором за допомогою пульта дистанційного керування програвача

Керування телевізором за допомогою пульта дистанційного керування програвача.

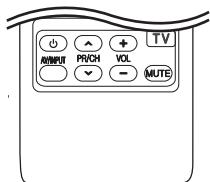

При натисканні	Виконується функція
⏻ (TV POWER)	Вмикання й вимикання телевізора.
AV/INPUT	Вибір режиму роботи телевізора між прийомом ТВ-сигналу й сигналу від інших зовнішніх джерел.
PR/CH ▲/▼	Пошук вгору і вниз серед запрограмованих каналів.
VOL +/-	Регулювання гучності телевізора
MUTE	Вмикання й вимикання звуку телевізора.



Примітка

Залежно від підключеного приладу, можливо, ви не зможете скористатися окремими клавішами для керування вашим телевізором.

Програмування пульта дистанційного керування для керування телевізором

Ви можете керувати вашим телевізором за допомогою пульта дистанційного керування програвача.

Якщо ваш телевізор указаний в таблиці нижче, введіть відповідний код виробника.

- Утримуючи натиснутою кнопку ⏻ (TV POWER), за допомогою цифрових кнопок введіть код виробника вашого телевізора (див. таблицю нижче).

Виробник	Код
LG	1 (за умовчанням), 2
Zenith	1, 3, 4
GoldStar	1, 2
Samsung	6, 7
Sony	8, 9
Hitachi	4

- Для завершення настройки відпустіть кнопку ⏻ (TV POWER).

У залежності від моделі телевізора, окремі або всі кнопки можуть не працювати навіть після вводу правильного коду виробника. Після заміни батарей у пульті дистанційного керування, замість введеного вами коду буде встановлений код за умовчанням. У цьому випадку буде необхідно повторно ввести цифровий код.

Оновлення програмного забезпечення через мережу

Повідомлення про наявність в Інтернеті оновлення для програмного забезпечення

Періодично для пристроїв, що підключаються до широкосмужної домашньої мережі, можуть пропонуватися вдосконалення робочих характеристик і/або додаткові функції чи служби. Якщо програвач підключений до високошвидкісної домашньої мережі, і доступне оновлення для його програмного забезпечення, він проінформує про це користувача одним із способів, як показано нижче.

Варіант 1:

1. При ввімкненні програвача на екрані з'являється меню оновлення.
2. За допомогою кнопок </> виберіть потрібну опцію та натисніть ENTER (⊙).

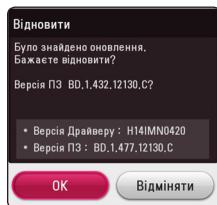

[OK]	Розпочати оновлення програмного забезпечення.
[Відмінити]	Виходить з меню оновлення та вимикає живлення.

Варіант 2:

Якщо на сервері доступна нова версія програмного забезпечення, внизу головного меню з'явиться іконка «Відновити». Натисніть синю (B) кнопку, щоб розпочати процес оновлення.

Оновлення програмного забезпечення

Ви можете оновити програмне забезпечення програвача до останньої версії, щоб поліпшити функціональність пристрою та/або додати нові можливості. Ви можете оновити програмне забезпечення програвача, установивши напряму з'єднання з сервером оновлення.

! Примітка

- Перед тим, як розпочати оновлення програмного забезпечення програвача, вийміть диск і відключіть USB-накопичувач.
- Перед тим, як розпочати оновлення програмного забезпечення програвача, вимкніть і знову ввімкніть живлення програвача.
- **Під час процедури зоновлення програмного забезпечення не вимикайте програвач, не відключайте його від електромережі та не натискайте жодних кнопок.**
- У випадку скасування процесу оновлення вимкніть та ввімкніть живлення програвача для забезпечення його стабільної роботи.
- Установка попередніх версій програмного забезпечення не підтримується.

1. Перевірте підключення до мережі і мережні настройки (стор. 19).
2. Виберіть опцію [Прогр. забезпечення] в меню [Налаштування] і натисніть ENTER (⊙).
3. Виберіть опцію [Відновити] і натисніть ENTER (⊙).

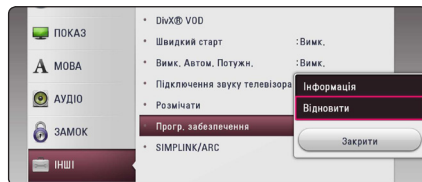

Програвач виконає перевірку наявності нових версій програмного забезпечення.

! Примітка

- При натисканні кнопки ENTER (⊙) під час перевірки наявності оновлених версій процес припиняється.
- Якщо нові версії програмного забезпечення не знайдені, з'являється повідомлення «Оновлень не знайдено». Натисніть ENTER (⊙) для повернення до [Головне меню].

4. Якщо знайдено оновлення, з'явиться повідомлення «Бажаєте відновити?».
5. Виберіть [OK], щоб розпочати процес оновлення. (Щоб зупинити оновлення, виберіть [Відмінати]).
6. Програваач розпочне завантаження нової версії з сервера. (Завантаження може тривати до декількох хвилин у залежності від стану вашої домашньої мережі).
7. По завершенні завантаження з'являється повідомлення «Завантаження завершено. Бажаєте відновити?».
8. Виберіть [OK], щоб розпочати процес оновлення. (Щоб відмінити оновлення, виберіть [Відмінати]). Завантажений файл буде непридатний для повторного використання. Щоб оновити програмне забезпечення іншим разом, процедуру оновлення потрібно буде розпочати з самого початку).

! Увага!

Не вимикайте живлення в процесі оновлення програмного забезпечення.

! Примітка

Якщо нова версія включає також оновлення програмного забезпечення механізму привода, в процесі оновлення може відкриватися лоток для диска.

9. Через кілька секунд після завершення оновлення автоматично вимкнеться живлення.
10. Знову ввімкніть живлення. Тепер система працює з новою версією програмного забезпечення.

! Примітка

Функція оновлення програмного забезпечення може працювати неправильно в залежності від конфігурації мережі. У цьому випадку ви можете отримати останню версію програмного забезпечення від офіційного сервісного центру LG Electronics, і використати її для оновлення вашого програвача. (Див. розділ «Технічна підтримка» на стор. 54).

Додаткові відомості

Вимоги до файлів

Відеофайли

Файл Розташування	Файл Розширення	Формат кодека	Аудіоформат	Субтитри
Диск, USB	“.avi”, “.divx”, “.mpg”, “.mpeg”, “.mkv”, “.mp4”, “.asf”, “.wmv”, “.m4v” (без DRM), “.vob”, “.3gp”, “.mov”, “.trp”, “.m2t”, “.mpe”, “.m1v”, “.m2v”, “.wm”, “.flv”, “.ts”, “.dat”	DIVX 3.11, DIVX4, DIVX5, DIVX6 (тільки стандартне відтворення), XVID, MPEG1 SS, H.264/MPEG-4 AVC, MPEG2 PS, MPEG2 TS, VC-1 SM (WMV3)	Dolby Digital, DTS, MP3, WMA, AAC, AC3	SubRip (.srt / .txt), SAMI (.smi), SubStation Alpha (.ssa/.txt), MicroDVD (.sub/.txt), VobSub (.sub), SubViewer 1.0 (.sub), SubViewer 2.0 (.sub/.txt), TMLayer (.txt), DVD Subtitle System (.txt)
DLNA	“.avi”, “.divx”, “.mpg”, “.mpeg”, “.mkv”, “.mp4”, “.asf”, “.wmv”, “.m4v” (без DRM), “.mov”, “.trp”, “.m2t”, “.mpe”, “.m1v”, “.m2v”, “.flv”, “.ts”	DIVX 3.11, DIVX4, DIVX5, DIVX6 (тільки стандартне відтворення), XVID, MPEG1 SS, H.264/MPEG-4 AVC, MPEG2 PS, MPEG2 TS, VC-1 SM (WMV3)	Dolby Digital, DTS, MP3, WMA, AAC, AC3	SubRip (.srt / .txt), SAMI (.smi), SubStation Alpha (.ssa/.txt), MicroDVD (.sub/.txt), SubViewer 1.0 (.sub), SubViewer 2.0 (.sub/.txt), TMLayer (.txt), DVD Subtitle System (.txt)

Аудіофайли

Файл Розташування	Файл Розширення	Частота дискретизації	Бітрейт	Примітка
Диск, USB	“.mp3”, “.wma”, “.wav”, “.m4a” (без DRM), “.flac”	від 32 до 48 кГц (WMA), від 16 до 48 кГц (MP3)	від 32 до 192 кбіт/с (WMA), від 32 до 320 кбіт/с (MP3)	Деякі файли формату «wav» не підтримуються програвачем.
DLNA	“.mp3”, “.wma”, “.wav”, “.m4a” (без DRM)	від 32 до 48 кГц (WMA), від 16 до 48 кГц (MP3)	від 32 до 192 кбіт/с (WMA), від 32 до 320 кбіт/с (MP3)	Деякі файли формату «wav» не підтримуються програвачем.

Файли фотографій

Файл Розташування	Файл Розширення	Рекомендований розмір	Примітка
Диск, USB, DLNA	“.jpg”, “.jpeg”, “.png”, “.gif”	Не більше 4000 x 3000 x 24 біт/пксель Не більше 3000 x 3000 x 32 біт/пксель	Файли зображень з прогресивною і безвратною компресією не підтримуються.

- Наданий пакет DLNA-сервера для версії Macintosh має обмеження сумісності файлів, наприклад ASF, WMA та WMV.

! Примітка

- Максимальна довжина назви файлу – 180 символів.
- Максимальна кількість файлів/папок: Не більше 2000 (загальна кількість файлів і папок)
- Залежно від розміру і кількості файлів зчитування заголовку носія може зайняти до декількох хвилин.
- Сумісність файлів може бути різною в залежності від сервера.
- Оскільки сумісність файлів на DLNA-сервері була перевірена тільки для середовища DLNA-сервера із комплекту (Nero MediaHome 4 Essentials), вимоги до файлів і функції відтворення можуть відрізнитися залежно від використовуваного медіа-сервера.
- Відповідність файлів вимогам, наведеним на стор 58., не завжди забезпечує сумісність. Певні обмеження можуть накладатися властивостями файлу або можливостями медіа-сервера.
- Воспроизведение файлов видео субтитров доступно только на медиа-сервере DLNA, созданном поставляемым программным обеспечением Nero MediaHome 4 Essentials для пакета этого плеера.
- Спільний доступ до файлів на знімних носіях, таких як USB-пристрій, DVD-диск тощо, установлених на медіа-сервері, може працювати некоректно.
- Для файлів у кодуванні VBR загальний час відтворення, що відображається на екрані, може відрізнитися від дійсного.
- Відеофайли високої роздільної здатності (HD), записані на компакт-диску або на карті пам'яті з інтерфейсом USB 1.0/1.1, можуть не відтворюватися коректно. Для відтворення відеофайлів високої роздільної здатності (HD) рекомендується використовувати BD- і DVD-диски або носії з інтерфейсом USB 2.0.
- Цей програвач підтримує формат H.264/MPEG-4 AVC з профілем Main і High, рівень 4.1. Файл з профілем вищого рівня може не підтримуватися.
- Програвач не підтримує файли, записані з використанням технології кодування GMC^{*1} і Qpel^{*2}.
 - *1 GMC – Global Motion Compensation
 - *2 Qpel – Quarter pixel

! Примітка

- Файл "avi" у кодуванні "WMV 9 codec" не підтримується.
- Програвач підтримує файли у кодуванні UTF-8, навіть якщо вони містять субтитри у кодуванні Unicode. Програвач не підтримує файли субтитрів у кодуванні «чистий» Unicode.
- Деякі файли можуть виявитися непридатними для відтворення через тип файлу або спосіб запису.
- Записані на ПК мультисесійні диски не підтримуються програвачем.
- Для правильного відтворення відеофайлу його назва повинна співпадати з назвою файлу субтитрів.
- У разі відтворення на програвачі відеофайлів із розширенням «.ts», «.m2ts», «.mts», «.tp», «.Tpr» або «.m2t» файли із субтитрами можуть не підтримуватися.
- Для файлів у кодуванні VBR загальний час відтворення, що відображається на екрані, може відрізнитися від дійсного.
- Сумісність із Відео/ Аудиокодеком залежить від файлу відео.

AVCHD (Advanced Video Codec High Definition – Прогресивний відеокодек високої чіткості)

- На цьому програвачі можна відтворювати диски у форматі AVCHD. Як правило такі диски використовуються для запису у відеокамерах.
- Формат AVCHD призначений для запису відео високої чіткості у відеокамерах.
- Формат MPEG-4 AVC/H.264 забезпечує більш ефективну компресію зображення, ніж звичайні формати компресії.
- На цьому програвачі можна відтворювати AVCHD-диски, у яких використовується технологія «x.v.Colour».
- У залежності від режиму запису, деякі диски формату AVCHD можуть не відтворюватися на програвачі.
- Диски формату AVCHD повинні бути фіналізовані.
- Технологія x.v.Colour забезпечує ширшу кольорову палітру, ніж звичайний DVD-формат відеокамер.

Про DLNA

Цей програвач є DLNA-сертифікованим цифровим мультимедійним програвачем, який може виводити на екран та відтворювати фільми, фотографії і музичний контент з DLNA-сумісного цифрового мультимедійного сервера (комп'ютерна та побутова електроніка)

Альянс цифрових мереж для дому (Digital Living Network Alliance - DLNA) – це міжгалузева організація, яка об'єднує компанії, що працюють у сфері побутової електроніки, комп'ютерів та мобільного обладнання. Digital Living пропонує споживачам прості способи організації спільного доступу до цифрового мультимедіа у домашніх мережах.

Логотип DLNA-сертифікації дозволяє легко знайти вироби, що відповідають рекомендаціям по функціональній сумісності DLNA Interoperability Guidelines. Даний пристрій відповідає вимогам рекомендацій по функціональній сумісності DLNA Interoperability Guidelines v1.5.

При підключенні програвача до комп'ютера, на якому працює ПЗ DLNA-сервера, або до іншого DLNA-сумісного пристрою, може виникнути потреба у здійсненні деяких змін настройки програмного чи апаратного забезпечення. За більш детальною інформацією зверніться до інструкції до ПЗ або пристрою.

Основні системні вимоги

Для відтворення відео високої чіткості:

- Пристрій відображення високої чіткості з HDMI-входом.
- Диск BD-ROM з матеріалом високої чіткості.
- Для відтворення деякого контенту пристрій відображення повинен бути обладнаний HDMI-входом або HDCP-сумісним DVI-входом (задається авторами диска).

Зауваження стосовно сумісності

- Оскільки BD-ROM є новим форматом, то можливі проблеми з окремими дисками, цифровими з'єднаннями, а також інші проблеми, пов'язані із сумісністю. Якщо ви зазнаєте проблем із сумісністю, будь ласка, зверніться в авторизований Центр технічної підтримки.
- Цей програвач дозволяє використовувати такі функції, як картинка-в-картинці, додаткова аудіодоріжка, віртуальні пакети тощо при відтворенні дисків BD-ROM з підтримкою BONUSVIEW (BD-ROM Версія 2 Профіль 1, версія 1.1). Додаткові відео- і аудіоматеріали можна відтворювати при використанні дисків, що підтримують функцію «картинка-в-картинці». За вказівками по відтворенню зверніться до інструкції до диска.
- Для перегляду контенту високої чіткості та масштабування стандартного DVD-контенту пристрій відображення повинен бути обладнаний HDMI-входом або HDCP-сумісним DVI-входом.
- Деякі диски BD-ROM і DVD можуть накладати обмеження відносно використання окремих команд або функцій.
- При відтворенні форматів Dolby TrueHD, Dolby Digital Plus і DTSHD підтримується максимум 5.1 каналів, якщо для виводу аудіосигналу використовується HDMI-підключення.
- Ви можете використовувати USB-пристрої для зберігання інформації, пов'язаної з диском, включаючи завантажений Інтернет-контент. Термін збереження цієї інформації визначається диском, для якого вона призначена.

Характеристики аудіовиходу

Роз'єм/ Установка Джерело	HDMI OUT			
	PCM Stereo	PCM Multi-Ch	DTS Перекодування *3	Бітовий потік *1 *2
Dolby Digital	PCM 2ch	PCM 5.1ch	DTS	Dolby Digital
Dolby Digital Plus	PCM 2ch	PCM 5.1ch	DTS	Dolby Digital Plus
Dolby TrueHD	PCM 2ch	PCM 5.1ch	DTS	Dolby TrueHD
DTS	PCM 2ch	PCM 5.1ch	DTS	DTS
DTS-HD	PCM 2ch	PCM 5.1ch	DTS	DTS-HD
Linear PCM 2ch	PCM 2ch	PCM 2ch	DTS	Linear PCM 2ch
Linear PCM 5.1ch	PCM 2ch	PCM 5.1ch	DTS	Linear PCM 5.1ch
Linear PCM 7.1ch	PCM 2ch	PCM 5.1ch	DTS	Linear PCM 7.1ch

*1 Якщо опція [Цифровий Вихід] установлена в [Бітовий потік], додаткова й інтерактивна звукові доріжки можуть бути не включені у вихідний цифровий потік. (Окрім кодека LPCM: вихідний сигнал завжди містить інтерактивну і додаткову аудіодоріжки).

*2 Програваач автоматично вибирає режим виводу звуку через інтерфейс HDMI відповідно до можливостей декодування підключеного HDMI-пристрою, навіть якщо опція [Цифровий Вихід] установлена в [Бітовий потік].

*3 Якщо опція [Цифровий Вихід] установлена в [DTS Перекодування], для вихідного аудіосигналу встановлюються обмеження по частоті дискретизації (48 кГц) і кількості каналів (5.1). Якщо опція [Цифровий Вихід] установлена в [DTS Перекодування], при відтворенні дисків BD-ROM виводиться аудіосигнал DTS Re-encode, а при відтворенні інших дисків виводиться оригінальна аудіодоріжка (як у випадку [Бітовий потік]).

- При відтворенні MP3/WMA-файлів звук виводиться у форматі PCM 48 кГц/16 біт, при відтворенні аудіо компакт-дисків – у форматі PCM 44,1 кГц/16 біт.

- При цифровому підключенні аудіо (HDMI OUT), звук кнопок меню диска BD-ROM може бути відсутній, якщо опція [Цифровий Вихід] установлена в [Бітовий потік].

- Якщо аудіоформат цифрового виходу не відповідає можливостям ресивера, ресивер буде відтворювати гучний, спотворений звук або ніякого звуку взагалі.

- Шестиканальний цифровий об'ємний звук Digital Surround Sound через цифрове підключення буде доступний тільки за умови, що ресивер обладнаний цифровим багатоканальним декодером.

- Цей параметр не доступний для вхідного сигналу з зовнішнього пристрою.

Список кодів регіонів

Виберіть код регіону з даного списку.

Регіон	Код	Регіон	Код	Регіон	Код	Регіон	Код
Афганістан	AF	Фіджі	FJ	Монако	MC	Сінгапур	SG
Аргентина	AR	Фінляндія	FI	Монголія	MN	Словацька Республіка	SK
Австралія	AU	Франція	FR	Марокко	MA	Словенія	SI
Австрія	AT	Німеччина	DE	Непал	NP	Південна Африка	ZA
Бельгія	BE	Великобританія	GB	Нідерланди	NL	Південна Корея	KR
Бутан	BT	Греція	GR	Нідерландські Антверпські острови	AN	Іспанія	ES
Болівія	BO	Гренландія	GL	Нова Зеландія	NZ	Шрі-Ланка	LK
Бразилія	BR	Гонконг	HK	Нігерія	NG	Швеція	SE
Камбоджа	KH	Угорщина	HU	Норвегія	NO	Швейцарія	CH
Канада	CA	Індія	IN	Оман	OM	Тайвань	TW
Чилі	CL	Індонезія	ID	Пакистан	PK	Таїланд	TH
Китай	CN	Ізраїль	IL	Панама	PA	Туреччина	TR
Колумбія	CO	Італія	IT	Парагвай	PY	Уганда	UG
Конго	CG	Ямайка	JM	Філіппіни	PH	Україна	UA
Коста-Ріка	CR	Японія	JP	Польща	PL	США	US
Хорватія	HR	Кенія	KE	Португалія	PT	Уругвай	UY
Чеська Республіка	CZ	Кувейт	KW	Румунія	RO	Узбекистан	UZ
Данія	DK	Лівія	LY	Російська Федерація	RU	В'єтнам	VN
Еквадор	EC	Люксембург	LU	Саудівська Аравія	SA	Зімбабве	ZW
Єгипет	EG	Малайзія	MY	Сенегал	SN		
Сальвадор	SV	Мальдіви	MV				
Ефіопія	ET	Мексика	MX				

Коди мови

Використовуйте даний список для вибору мови в таких початкових установках: [Аудіо Діску], [Субтитри диску], [Меню Діску].

Мова	код	Мова	код	Мова	код	Мова	код
Афар	6565	Французька	7082	Литовська	7684	Сіндхі	8368
Африкаанс	6570	Фризька	7089	Македонська	7775	Сингальська	8373
Албанська	8381	Галісійська	7176	Малагасійська	7771	Словацька	8375
Амхарська	6577	Грузинська	7565	Малайська	7783	Словенська	8376
Арабська	6582	Німецька	6869	Малайаламська	7776	Іспанська	6983
Вірменська	7289	Грецька	6976	Маорі	7773	Суданська	8385
Ассамі	6583	Гренландська	7576	Маратхі	7782	Суахілі	8387
Аймара	6588	Гуарані	7178	Молдавська	7779	Шведська	8386
Азербайджанська	6590	Гуджараті	7185	Монгольська	7778	Тагальська	8476
Башкирська	6665	Хауса	7265	Науру	7865	Таджицька	8471
Баскська	6985	Іврит	7387	Непалі	7869	Тамільська	8465
Бенгалі; Бангла	6678	Хінді	7273	Норвезька	7879	Телугу	8469
Бутані	6890	Угорська	7285	Орія	7982	Тайська	8472
Біхарі	6672	Ісландська	7383	Пенджабі	8065	Тонга	8479
Бретонська	6682	Індонезійська	7378	Пашто, Пушту	8083	Турецька	8482
Болгарська	6671	Інтерлінгва	7365	Перська	7065	Туркменська	8475
Бірманська	7789	Ірландська	7165	Польська	8076	Тві	8487
Білоруська	6669	Італійська	7384	Португальська	8084	Українська	8575
Китайська	9072	Японська	7465	Кечуа	8185	Урду	8582
Хорватська	7282	Каннада	7578	Ретороманська	8277	Узбецька	8590
Чеська	6783	Кашмірі	7583	Румунська	8279	В'єтнамська	8673
Датська	6865	Казахська	7575	Російська	8285	Воляпюк	8679
Голландська	7876	Киргизька	7589	Самоанська	8377	Валійська	6789
Англійська	6978	Корейська	7579	Санскрит	8365	Волоф	8779
Есперанто	6979	Курдська	7585	Шотландсько-гаельська	7168	Кхоса	8872
Естонська	6984	Лаоська	7679	Сербська	8382	Їдиш	7473
Фарерська	7079	Латинська	7665	Сербохорватська	8372	Йоруба	8979
Фіджі	7074	Латвійська,		Шона	8378	Зулуська	9085
Фінська	7073	Латиська	7686				
		Лінгала	7678				

Торгові марки і ліцензії



Логотипи Blu-ray Disc™, Blu-ray™, Blu-ray 3D™, BD-Live™, BONUSVIEW™ є торговими марками Blu-ray Disc Association.



Логотип DVD є торговою маркою DVD Format/ Logo Licensing Corporation.



Java є торговою маркою компанії Oracle та/або її дочірніх компаній.



Терміни HDMI і мультимедійний інтерфейс високої чіткості HDMI та логотип HDMI є торговими марками або зареєстрованим торговими марками компанії HDMI Licensing LLC у США та інших країнах.

«x.v.Colour» є торговою маркою Sony Corporation.



Виготовлено за ліцензією Dolby Laboratories. «Dolby» і знак у вигляді подвійної літери «D» є торговими марками компанії Dolby Laboratories.



Виготовлено згідно ліцензії США за патентною ліцензією США №: 5,956,674; 5,974,380; 6,226,616; 6,487,535; 7,392,195; 7,272,567; 7,333,929; 7,212,872 та інших патентів, виданих та заявлених у США й інших країнах. DTS-HD, the Symbol, DTS-HD разом із the Symbol є зареєстрованими торговими марками, а DTS-HD Master Audio | Essential є торговою маркою DTS, Inc. Виріб містить програмне забезпечення. © DTS, Inc. Усі Права Захищені.



DLNA®, логотип DLNA і DLNA CERTIFIED® є торговими марками, знаками обслуговування або знаками сертифікації Альянсу цифрових мереж для дому (Digital Living Network Alliance).



«AVCHD» і логотип «AVCHD» є торговими марками корпорації Panasonic і корпорації Sony.



DivX®, DivX Сертифіковані та асоціативні логотипи є торговими марками Rovi Corporation, або її дочірніх компаній та використовуються з ліцензією.

Примітка Cinavia

Цей продукт використовує технологію Cinavia для обмеження використання неавторизованих копій деяких фільмів та відеороликів, а також саундтреків до них, створених у комерційних цілях. У випадку виявлення забороненого використання неавторизованої копії відображується відповідне повідомлення, та переривається відтворення чи копіювання.

Більш детальну інформацію про технологію Cinavia можна знайти в Он-лайн Центрі Інформування Споживачів(Online Consumer Information Center) Cinavia за адресою <http://www.cinavia.com>. Для запиту додаткової інформації про Cinavia поштою надішліть відкритку з вашою поштовою адресою до Cinavia Центрі Інформування Споживачів(Consumer Information Center): п/с 86851, Сан-Дієго, Каліфорнія, 92138 США

Цей продукт поєднує патентовану технологію, ліцензовану корпорацією Verance та захищеною патентом США № 7369677 та іншими патентами США і загальносвітовими патентами, вже виданими та такими, що розглядаються, а також авторським правом і правилами захисту комерційних таємниць, що регулюють окремі аспекти цієї технології. Cinavia є товарним знаком корпорації Verance. Авторське право 2004-2012 Verance. Всі права належать Verance. Інженерний аналіз та розбирання заборонені.

Технічні характеристики

Загальні характеристики	
Електроживлення	див. головну етикетку.
Споживана потужність	див. головну етикетку.
Габаритні розміри (Ш x В x Г)	Прибл. 360 мм x 60.5 мм x 299 мм
Вага нетто (прибл.)	2,7 кг
Діапазон робочих температур	5 °C - 35 °C (41 °F - 95 °F)
Робочий діапазон відносної вологості	5 % - 90 %

Входи/Виходи	
HDMI OUT (Відео/Аудіо)	19-контактний (тип A, HDMI™ Connector) x 1
ANALOG AUDIO IN	2,0 Вскв. (1 кГц, 0 дБ), 600 Ω, роз'єм RCA (L, R) x 1
DIGITAL IN (OPTICAL)	3 В (р-р), Оптичний роз'єм x 1
PORT. IN	0,5 Вскв. (3,5 мм стерео роз'єм) x 1

Тюнер	
Діапазон настройки FM	87,5 – 108,0 МГц або 87,50 – 108,00 МГц

Підсилювач	
Вихідна потужність (3 Ω), (скв.), КНВ 10 %	
Загальна	1000 W
Фронтальні	167 W x 2
Центральний канал	167 W
Тильні	167 W x 2
Сабвуфер	167 W (пасивний)

Система	
Лазер	Напівпровідниковий лазер
довжина хвилі	405 nm / 650 nm
Система ТВ-сигналу	Стандартна система кольорового телебачення PAL/NTSC
Частотний діапазон	20 Гц - 18 кГц (частота дискретизації 48 кГц, 96 кГц, 192 кГц)
Нелінійні викривлення	Не більше 0,05 %
Динамічний діапазон	Не менше 80 дБ
LAN-порт	Роз'єм Ethernet x 1, 10BASE-T/100BASE-TX
Живлення на шині даних (USB)	DC 5 V  2.1 A MAX

Акустичні системи (BH6730T)			
Фронтальні АС (ліва/права)			
Тип	1 смуга, 1 динамік	Максимальна вхідна потужність	334 W
Номінальний повний імпеданс	3 Ω	Габаритні розміри (Ш x В x Г)	250 мм x 1150 мм x 250 мм
Вхідна потужність	167 W	Вага нетто	3,7 kg
Тильні АС (ліва/права)			
Тип	1 смуга, 1 динамік	Максимальна вхідна потужність	334 W
Номінальний повний імпеданс	3 Ω	Габаритні розміри (Ш x В x Г)	250 мм x 1150 мм x 250 мм
Вхідна потужність	167 W	Вага нетто	3,7 kg
Центральна АС			
Тип	1 смуга, 1 динамік	Максимальна вхідна потужність	334 W
Номінальний повний імпеданс	3 Ω	Габаритні розміри (Ш x В x Г)	260 мм x 92 мм x 73 мм
Вхідна потужність	167 W	Вага нетто	0,65 kg
Сабвуфер			
Тип	1 смуга, 1 динамік	Максимальна вхідна потужність	334 W
Номінальний повний імпеданс	3 Ω	Габаритні розміри (Ш x В x Г)	133 мм x 352 мм x 325 мм
Вхідна потужність	167 W	Вага нетто	5,2 kg

Акустичні системи (BH6730P)			
Фронтальні АС (ліва/права)			
Тип	1 смуга, 1 динамік	Максимальна вхідна потужність	334 W
Номінальний повний імпеданс	3 Ω	Габаритні розміри (Ш x В x Г)	250 мм x 1150 мм x 250 мм
Вхідна потужність	167 W	Вага нетто	3,7 kg
Тильні АС (ліва/права)			
Тип	1 смуга, 1 динамік	Максимальна вхідна потужність	334 W
Номінальний повний імпеданс	3 Ω	Габаритні розміри (Ш x В x Г)	97 мм x 140 мм x 80 мм
Вхідна потужність	167 W	Вага нетто	0,5 kg
Центральна АС			
Тип	1 смуга, 1 динамік	Максимальна вхідна потужність	334 W
Номінальний повний імпеданс	3 Ω	Габаритні розміри (Ш x В x Г)	260 мм x 92 мм x 73 мм
Вхідна потужність	167 W	Вага нетто	0,65 kg
Сабвуфер			
Тип	1 смуга, 1 динамік	Максимальна вхідна потужність	334 W
Номінальний повний імпеданс	3 Ω	Габаритні розміри (Ш x В x Г)	133 мм x 352 мм x 325 мм
Вхідна потужність	167 W	Вага нетто	5,2 kg

Акустичні системи (BH6730S)			
Фронтальні АС (ліва/права)			
Тип	1 смуга, 1 динамік	Максимальна вхідна потужність	334 W
Номінальний повний імпеданс	3 Ω	Габаритні розміри (Ш x В x Г)	97 мм x 140 мм x 80 мм
Вхідна потужність	167 W	Вага нетто	0,5 kg
Тильні АС (ліва/права)			
Тип	1 смуга, 1 динамік	Максимальна вхідна потужність	334 W
Номінальний повний імпеданс	3 Ω	Габаритні розміри (Ш x В x Г)	97 мм x 140 мм x 80 мм
Вхідна потужність	167 W	Вага нетто	0,5 kg
Центральна АС			
Тип	1 смуга, 1 динамік	Максимальна вхідна потужність	334 W
Номінальний повний імпеданс	3 Ω	Габаритні розміри (Ш x В x Г)	260 мм x 92 мм x 73 мм
Вхідна потужність	167 W	Вага нетто	0,65 kg
Сабвуфер			
Тип	1 смуга, 1 динамік	Максимальна вхідна потужність	334 W
Номінальний повний імпеданс	3 Ω	Габаритні розміри (Ш x В x Г)	133 мм x 352 мм x 325 мм
Вхідна потужність	167 W	Вага нетто	5,2 kg

Акустичні системи (BH6530T)			
Фронтальні АС (ліва/права)			
Тип	1 смуга, 1 динамік	Максимальна вхідна потужність	334 W
Номінальний повний імпеданс	3 Ω	Габаритні розміри (Ш x В x Г)	250 мм x 1100 мм x 250 мм
Вхідна потужність	167 W	Вага нетто	3,5 kg
Тильні АС (ліва/права)			
Тип	1 смуга, 1 динамік	Максимальна вхідна потужність	334 W
Номінальний повний імпеданс	3 Ω	Габаритні розміри (Ш x В x Г)	250 мм x 1100 мм x 250 мм
Вхідна потужність	167 W	Вага нетто	3,5 kg
Центральна АС			
Тип	1 смуга, 1 динамік	Максимальна вхідна потужність	334 W
Номінальний повний імпеданс	3 Ω	Габаритні розміри (Ш x В x Г)	260 мм x 93 мм x 74 мм
Вхідна потужність	167 W	Вага нетто	0,6 kg
Сабвуфер			
Тип	1 смуга, 1 динамік	Максимальна вхідна потужність	334 W
Номінальний повний імпеданс	3 Ω	Габаритні розміри (Ш x В x Г)	133 мм x 352 мм x 325 мм
Вхідна потужність	167 W	Вага нетто	5,2 kg

Акустичні системи (BH6430P)			
Фронтальні АС (ліва/права)			
Тип	1 смуга, 1 динамік	Максимальна вхідна потужність	334 W
Номінальний повний імпеданс	3 Ω	Габаритні розміри (Ш x В x Г)	250 мм x 1100 мм x 250 мм
Вхідна потужність	167 W	Вага нетто	3,5 kg
Тильні АС (ліва/права)			
Тип	1 смуга, 1 динамік	Максимальна вхідна потужність	334 W
Номінальний повний імпеданс	3 Ω	Габаритні розміри (Ш x В x Г)	88 мм x 122 мм x 81 мм
Вхідна потужність	167 W	Вага нетто	0,5 kg
Центральна АС			
Тип	1 смуга, 1 динамік	Максимальна вхідна потужність	334 W
Номінальний повний імпеданс	3 Ω	Габаритні розміри (Ш x В x Г)	260 мм x 93 мм x 74 мм
Вхідна потужність	167 W	Вага нетто	0,6 kg
Сабвуфер			
Тип	1 смуга, 1 динамік	Максимальна вхідна потужність	334 W
Номінальний повний імпеданс	3 Ω	Габаритні розміри (Ш x В x Г)	133 мм x 352 мм x 325 мм
Вхідна потужність	167 W	Вага нетто	5,2 kg

Акустичні системи (BH6330H)			
Фронтальні АС (ліва/права)			
Тип	2 смуги, 3 динаміки	Максимальна вхідна потужність	334 W
Номінальний повний імпеданс	3 Ω	Габаритні розміри (Ш x В x Г)	200 мм x 500 мм x 200 мм
Вхідна потужність	167 W	Вага нетто	1,3 kg
Тильні АС (ліва/права)			
Тип	2 смуги, 3 динаміки	Максимальна вхідна потужність	334 W
Номінальний повний імпеданс	3 Ω	Габаритні розміри (Ш x В x Г)	200 мм x 500 мм x 200 мм
Вхідна потужність	167 W	Вага нетто	1,3 kg
Центральна АС			
Тип	2 смуги, 3 динаміки	Максимальна вхідна потужність	334 W
Номінальний повний імпеданс	3 Ω	Габаритні розміри (Ш x В x Г)	360 мм x 81 мм x 70 мм
Вхідна потужність	167 W	Вага нетто	1,2 kg
Сабвуфер			
Тип	1 смуга, 1 динамік	Максимальна вхідна потужність	334 W
Номінальний повний імпеданс	3 Ω	Габаритні розміри (Ш x В x Г)	216 мм x 405 мм x 312 мм
Вхідна потужність	167 W	Вага нетто	5,5 kg

Акустичні системи (BH6230S)			
Фронтальні АС (ліва/права)			
Тип	1 смуга, 1 динамік	Максимальна вхідна потужність	334 W
Номінальний повний імпеданс	3 Ω	Габаритні розміри (Ш x В x Г)	88 мм x 122 мм x 81 мм
Вхідна потужність	167 W	Вага нетто	0,5 kg
Тильні АС (ліва/права)			
Тип	1 смуга, 1 динамік	Максимальна вхідна потужність	334 W
Номінальний повний імпеданс	3 Ω	Габаритні розміри (Ш x В x Г)	88 мм x 122 мм x 81 мм
Вхідна потужність	167 W	Вага нетто	0,5 kg
Центральна АС			
Тип	1 смуга, 1 динамік	Максимальна вхідна потужність	334 W
Номінальний повний імпеданс	3 Ω	Габаритні розміри (Ш x В x Г)	260 мм x 93 мм x 74 мм
Вхідна потужність	167 W	Вага нетто	0,6 kg
Сабвуфер			
Тип	1 смуга, 1 динамік	Максимальна вхідна потужність	334 W
Номінальний повний імпеданс	3 Ω	Габаритні розміри (Ш x В x Г)	133 мм x 352 мм x 325 мм
Вхідна потужність	167 W	Вага нетто	5,2 kg

- Дизайн і характеристики можуть бути змінені без попередження.

Обслуговування

Поводження з виробом

Під час транспортування виробу

Оригінальну картонну коробку та інші пакувальні матеріали потрібно зберегти. Якщо вам потрібно перевезти виріб, для забезпечення максимального захисту запакуйте його тим же чином, яким він був запакований виробником.

Чищення приладу

Для чищення виробу використовуйте м'яку суху тканину. Якщо поверхні сильно забруднені, очистіть їх м'якою тканиною, злегка зволоженою в слабкому миючому розчині. Не застосовуйте сильні розчинники, такі як спирт, бензин або розчинник, оскільки вони можуть пошкодити поверхню пристрою.

Підтримка чистоти лицьових поверхонь

- Забороняється використовувати біля виробу легкі речовини, такі як інсектицидні аерозолі.
- Сильний тиск при протиранні може зіпсувати поверхню.
- Не допускайте тривалого контакту з поверхнею виробу предметів з гуми або пластмаси.

Технічне обслуговування приладу

Даний прилад є високотехнологічним прецизійним виробом. Даний прилад є високотехнологічним прецизійним виробом. За більш детальною інформацією зверніться до найближчого офіційного сервісного центру.

Інформація про диски

Поводження з дисками

Не торкайтеся робочої сторони диска. Щоб на поверхні не з'явилися відбитки пальців, беріть диск за краї. Забороняється наклеювати на диск папір або клейку стрічку.

Зберігання дисків

Після користування зберігайте диски у футлярах. Бережіть диски від прямої дії сонячного світла або джерел тепла, ніколи не залишайте їх у припаркованому автомобілі під прямим сонячним світлом.

Чищення дисків

Відбитки пальців і пил на диску можуть спричинити зниження якості зображення і звуку. Перед відтворенням очистіть диск чистою м'якою тканиною. Протирайте диск від центру до країв.

Не використовуйте для чищення дисків сильні розчинники, такі як спирт, бензин, ацетон, побутові чистильні засоби, а також антистатичні аерозолі для грамплатівок.

Важлива інформація стосовно Інтернет-послуг

Відповідальність за будь-яку інформацію, дані, документи, повідомлення, завантаження, файли, тексти, зображення, фотографії, відео, трансляції, публікації, інструменти, програмне забезпечення, коди, програми, аплети, віджети, додатки, продукти та інший контент (надалі «Контент») та будь-які послуги та пропозиції (надалі «Пропозиції»), що надаються або постачаються від або за посередництвом будь-якої третьої сторони (надалі «Постачальник Послуги»), цілком і повністю покладається на Постачальника Послуги.

Наявність та доступ до Контенту та Послуг, що постачаються Постачальником Послуг через пристрій LGE, можуть бути обмежені у будь-який час без попередження, в тому числі, але не обмежуючись, з причини видалення, призупинення або скасування постачання повного обсягу або будь-якої частини Контенту або Послуги.

У випадку виникнення запитань або проблем у зв'язку з постачанням Контенту або Послуг, ви можете звернутися до веб-сайту Постачальника Послуги за самою останньою інформацією. LGE не несе відповідальності або зобов'язань, пов'язаних з наданням користувачам технічної підтримки стосовно Контенту або Послуг. Будь-які питання стосовно доступу до такого Контенту або Послуг повинні адресуватися безпосередньо до Постачальників такого Контенту або Послуг.

Зауважте, що LGE не несе відповідальності за будь-який Контент або Послуги, що постачаються Постачальниками Послуги, або за будь-які зміни, видалення або припинення постачання такого Контенту або Послуг, та не забезпечує і не гарантує доступ до такого Контенту і Послуг.

