



SUOMI

KÄYTTÖOPAS

Langaton äänijärjestelmä

Lue tämä käyttöopas huolellisesti ennen laitteen käyttöä ja säilytä niitä tulevaa tarvetta varten.

CM2330



MFL67866438

Turvaohjeet

1
Aloitusopas



HUOMIO

SÄHKÖISKUVAARA
ÄLÄ AVAA



HUOMIO: VÄLTÄÄKSESI SÄHKÖISKUVAARAN ÄLÄ IRROTA KANTTA TAI TAKAKANTTA. LAITTEEN SISÄLLÄ EI OLE KÄYTTÄJÄN HUOLLETTAVISSA OLEVIA OSIA. VAIN KOULUTETTU HUOLTOHENKILÖSTÖ SAA SUORITTA A LAITETTA KOSKEVIA HUOLTOTOIMENPITEITÄ.



Kolmiossa oleva nuolipäisen salamasympolin tarkoitus on varoittaa käyttäjää eristämättömästä vaarallisesta jännitteestä tuotteen sisällä. Jännitteen suuruus on riittävä aiheuttamaan sähköiskuvaaran laitetta käsittelevälle henkilölle.



Kolmiossa olevan huutomerkin tarkoitus on kiinnittää käyttäjän huomio tärkeiden käyttö- ja huolto-oppaiden olemassaoloon; ne toimitetaan tuotteen mukana.

VAROITUS: ÄLÄ ALTISTA TÄTÄ LAITETTA SATEELLE TAI KOSTEUELLE. VESI JA KOSTEUS SAATTAVAT AIHEUTTAA TULIPALON TAI SÄHKÖISKUN.

VAROITUS: Älä asenna tätä laitetta umpinaiseen tilaan, esimerkiksi kirjahyllyyn tai vastaavaan.

HUOMIO: Älä peitä mitään ilmanvaihtoaukkoja. Asenna tuote valmistajan ohjeiden mukaisesti. Kuoressa on reikiä ja aukkoja tuuletusta laitteen luotettavan toiminnan takaamiseksi ja estämään laitteen ylikuumentuminen. Aukkojen ilmavirtausta ei saa estää asettamalla laitetta sängylle, sohvalle, matolle tai muulle vastaavalle pinnalle. Tämä tuote ei sovellu uppoasennukseen, kuten kirjahyllyyn tai telineeseen, ellei riittävä tuuletusta järjestetä ja asennusta suoriteta valmistajan ohjeiden mukaisesti.

Virtajohtoa koskeva VAROITUS

On suositeltavaa yhdistää useimmat laitteet omaan sähköpistorasiansa;

Tällaiseen sähköpistorasiaan ei tule yhdistää muita laitteita eikä jatkojohtoja. Katso lisätietoja käyttöoppaasta. Älä ylikuormita sähköpistorasioita. Ylikuormitetut, irralliset tai vahingoittuneet pistorasiat ja jatkojohdot sekä vahingoittuneet eristeet ovat vaarallisia. Mikä tahansa näistä voi aiheuttaa sähköiskun tai tulipalon. Tarkasta säännöllisesti laitteesi verkkojohto ja jos se näyttää vahingoittuneelta tai huonokuntoiselta, irrota se pistorasiasta, lopeta laitteen käyttö, ja vaihdata verkkojohto uuteen samanlaiseen valtuutetussa huoltokeskuksessa. Suojaa virtajohtoa fyysiseltä ja mekaaniselta rasitukselta siten, ettei sen yli kävellä, tai ettei sitä väännellä, ja ettei se ole puristuksissa esimerkiksi oven välissä. Kiinnitä erityistä huomiota pistokkeisiin, pistorasioihin ja kohtaan, jossa johto lähtee laitteesta. Irrota virtajohto pistorasiasta virtapistokkeesta vetämällä. Asenna laite siten, että virtapistokkeeseen päästään helposti käsiksi.

Tämä laite on varustettu irrotettavalla paristolla tai akulla.

Pariston tai akun turvallinen poisto laitteesta: irrota paristo tai akku päinvastaisessa järjestyksessä asennukseen nähden. Vältäaksesi ympäristöhaitat tai vaaran ihmisten tai eläinten terveydelle, toimita käytetty paristo tai akku asianmukaiseen astiaan ongelmajätteen keräyspisteessä. Älä hävitä paristoja tai akkuja kotitalousjätteen tai muun sekajätteen kanssa. Käytä paikallisia, maksuttomia paristojen ja akkujen kierrätysjärjestelmiä. Älä altista paristoja kovalle kuumuudelle, kuten auringonvalolle, avotulelle tai vastaavalle.

HUOMIO: laitetta ei saa altistaa vedelle (pisarat tai roiskevesi), eikä sen päälle saa laittaa nesteellä täytettyjä astioita, esimerkiksi maljakoita.

Vanhan laitteen hävittäminen



1. Kun tämä yliviivatun pyöräjäteastian symboli on kiinnitetty tuotteeseen, se tarkoittaa, että tuote noudattaa Euroopan direktiiviä 2002/96/EC.
2. Kaikki sähkö- ja elektroniikkatuotteet on hävitettävä erillään kotitalousjätteestä hallituksen tai paikallisten viranomaisten asettamien erillisten keräyspisteiden kautta.
3. Loppuun käytetyn laitteen oikea hävittäminen ehkäisee ympäristö- ja terveyshaittoja.
4. Saat lisätietoja loppuun käytetyn laitteen hävittämisestä ottamalla yhteyttä asuinkuntasi jätehuoltoviranomaiseen, jätehuoltoyritykseen tai laitteen myyneeseen liikkeeseen.

Paristojen/akkujen hävittäminen



1. yliviivatun pyöräjäteastian symbolilla varustetut paristot/akut noudattavat Euroopan direktiiviä 2006/66/EC.
2. Mikäli paristo tai akku sisältää yli 0.0005% elohopeaa, 0.002% kadmiumia tai yli 0.004% lyijyä, tämä symboli voi sisältää näiden kemiallisten aineiden lyhenteet, esimerkiksi elohopea (Hg), kadmium (Cd) tai lyijy (Pb).
3. Kaikki paristot/akut tulee hävittää erikseen kotitalousjätteestä ja ne tulee toimittaa hävitettäväksi valtion tai paikallisten viranomaisten osoittamaan keräyspisteeseen.
4. Vanhan laitteen asianmukainen hävittäminen ehkäisee mahdollisia ympäristöön ja ihmisten ja eläinten terveyteen kohdistuvia haittavaikutuksia.
5. Lisätietoa vanhojen paristojen/akkujen hävittämisestä saat ottamalla yhteyden paikallisiin viranomaisiin, kierrätyskeskukseen tai myymälään, josta ostit laitteen.

CE 0984

LG Electronics vakuuttaa, että tämä tuote/nämä tuotteet noudattavat olennaisia vaatimuksia ja muita niitä koskevia direktiivien 1999/5/EC, 2004/108/EC, 2006/95/EC, 2009/125/EC ja 2011/65/EU vaatimuksia.

Ota yhteyttä seuraavaan osoitteeseen mikäli haluat kopion vaatimustenmukaisuusvakuutuksesta.

Yhteydenottotiedot koskien tämän tuotteen vaatimustenmukaisuutta:

LG Electronics Inc.

EU Representative, Krijgsman 1,
1186 DM Amstelveen, Alankomaat

- Huomaa, että tämä EI ole asiakaspalvelun yhteydenottopiste. Halutessasi asiakaspalvelun tietoja, katso takuukorttista tai ota yhteyttä jälleenmyyjään, jolta ostit tämän tuotteen.

Vain sisätiläkäyttöön.

RF Säteilyaltistuslausunto

Tämä laite tulee asentaa ja sitä tulee käyttää niin, että minimietäisyys kehosi ja jäähdityselementin välillä on 20 cm.

LG Bluetooth -etäkäyttö

Voit ohjata tätä soitinta Bluetooth -yhteyden välityksellä iPhone'ellesi tai Android -puhelimellesi. Tämän soittimen ja puhelimesi tulee olla Bluetooth -yhteydessä. Vieraile "Apple App Storessa" tai "Google Android Marketissa (Google Play Storessa)". Ja käytä tätä QR-koodia etsiäksesi "LG Bluetooth Remote"-sovellusta. Katso lisätietoa sivulla 26.



(Apple iOS)



(Android OS)

Sisältö

1 Aloitusopas

- 2 Turvaohjeet
- 4 LG Bluetooth -etäkäyttö
- 6 Erityistoiminnot
- 6 Lisävarusteet
- 7 Vaatimukset toistettaville tiedostoille
- 8 Kaukosäädin
- 8 Etupaneeli
- 10 Takapaneeli
- 11 Verkkolaitteen liittäminen

2 Käyttö

- 12 Perustoiminnot
- 12 – iPod/iPhone/iPad -toiminnot
- 13 – Android-laitteen käyttö
- 15 – USB:n käyttö
- 16 – Musiikin kuuntelu ulkoisesta laitteesta
- 16 – Musiikin kuuntelu kuulokkeillasi
- 17 Muu käyttö
- 17 – Ohjelmoitu toisto
- 17 – Kansion ja MP3/WMA/FLAC tiedoston valitseminen
- 17 – Toiston jatkaminen
- 18 – MP3/WMA/FLAC -tiedoston poistaminen
- 18 – Näyttää tiedoston tiedot
- 18 – Kytke ääni pois tilapäisesti
- 18 – Uniajastimen asetus
- 18 – Himmennin
- 18 – Automaattinen virran katkaisu
- 18 – BASS (BASS BLAST) -äänitehosteen asetus
- 19 Äänen säätö
- 19 – Äänitilan asetus
- 19 Radion käyttö
- 19 – Antenniliitäntä
- 20 – Radionkuuntelu
- 20 – Huonon FM-signaalin vastaanoton parantaminen
- 20 – Radioasemien esiasettaminen muistiin

- 20 – Kaikkien tallennettujen asemien poistaminen
- 21 – Radioaseman tietojen näyttäminen
- 22 Kellon asetus
- 23 – Soittimen käyttö herätyskellona
- 23 Laajennettu käyttö
- 23 – Tallennus USB:lle
- 23 – Äänityksen bittinopeuden ja nopeuden valinta
- 24 Langattoman Bluetooth-tekniikan käyttö
- 25 – Musiikin kuuntelu Bluetooth laitteesta
- 26 LG Bluetooth Remote -sovelluksen käyttö

3 Vianmääritys

- 28 Vianmääritys

4 Liite

- 29 Tavaramerkit ja lisenssit
- 30 Tekniset tiedot
- 31 Huolto
- 31 – Laitteen käsittely

1

2

3

4

Erityistoiminnot

USB-suoratallennus

Tallentaa FM-radion tai kannettavan laitteen musiikkia USB-laitteeseesi.

Tuloliitäntä kannettavalle laitteelle

Toistaa musiikkia kannettavasta äänilähteestäsi. (MP3, kannettava tietokone, jne.)

Timer (Ajastin)

Asettaa hälytyksen hälyttämään haluttuun aikaan.

Ajan synkronointi

Synkronoi laitteen ajan automaattisesti käyttäen iPod/iPhone tai Bluetooth -laitetta. (LG Bluetooth Remote -sovellus)

Bluetooth®

Kuuntelee Bluetooth-laitteeseesi tallennettua musiikkia.

Lisävarusteet

Tarkista laitteen mukana tulevat lisävarusteet

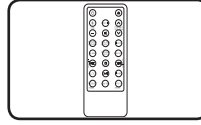

Kaukosäädin (1)

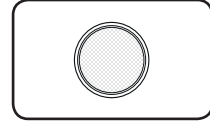

Paristo (1)

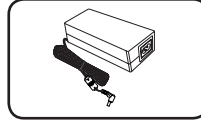

Verkkolaite (1)

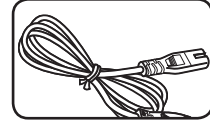

Virtajohto (1)

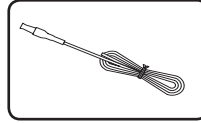

FM-antenni (1)

Vaatimukset toistettaville tiedostoille

MP3/WMA/FLAC – musiikkitiedostovaatimukset

MP3/WMA/FLAC - tiedostojen yhteensopivuudella on seuraavat rajoitukset tässä laitteessa:

- Näytteenottotaajuus:
MP3: 8-48 kHz
WMA: 8-48 kHz
FLAC: 8-96 kHz
Bittinopeus: 8 - 320 kb/s (MP3),
40 - 192 kb/s (WMA)
- Suurin tiedostomäärä : 999
- Tiedostopäätteet : ".mp3"/".wma"/".flac"
- Kanavatuki (FLAC): enintään 2 kanavaa
- Tukee ulostulo bittinä/näyte (FLAC): 16 bittiä
- B/s(FLAC) : enintään 2,5Mb/s

Yhteensopivat USB-laitteet

- MP3-soitin: Flash-tyyppiset MP3-soittimet.
- USB muistitikku: laitteet, jotka tukevat versiota USB2.0 tai USB1.1.
- Tämä laite ei tue kaikkia USB-laitteita.

USB-laitteevaatimukset

- Laite ei tue USB-laitteita, jotka vaativat lisäohjelmien asentamista niitä asennettaessa.
- Älä irrota USB-laitetta sen ollessa käytössä.
- Suuren tallennuskapasiteetin omaavien USB-laitteiden valmistelu voi viedä useita minutteja.
- Kaikki tiedostot kannattaa varmuuskopioida niiden häviämisen varalta.
- Laite ei tunnista siihen USB-jatkojohdon tai USB-keskittimen kautta kytkettyjä USB-laitteita.
- Laite ei tue NTFS-tiedostojärjestelmää. (Laite tukee vain FAT(16/ 32)-tiedostojärjestelmää.)
- Tämä laite ei tue laitteita, joiden sisältämien tiedostojen kokonaismäärä on suurempi kuin 1000.
- Laite ei tue ulkoisia kovalevyjä, kortinlukijoita, lukittuja laitteita tai kovalevytyyppisiä USB-laitteita tai matkapuhelimia.
- Laitetta ei voi kytkeä tietokoneeseen USB-portin kautta. Laitetta ei voi käyttää tallennuslaitteena.
- Jotkut USB-laitteet eivät ehkä toimi tämän soittimen kanssa.
- Virran ollessa kytkettynä, voit ladata iPod/iPhone/iPad/Android -puhelintasi USB-portin välityksellä. (Tämä on käytettävissä, kun valitaan USB-toiminto.)

Kaukosäädin

1
Aloitusopas

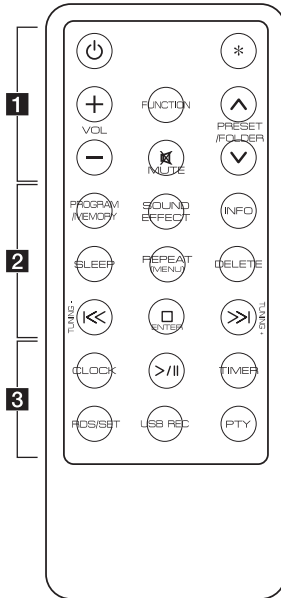

..... **1**

⏻ (Virta): Kytkee laitteen PÄÄLLE/ON tai POIS PÄÄLTÄ/OFF.

***:** Painike ei ole käytössä mitään toimintoa varten.

VOL +/-: säätää kaiuttimien äänenvoimakkuutta

FUNCTION: Valitsee toiminnon ja tulolähteen.

PRESET/FOLDER \wedge /V :

- Hakee MP3/WMA/FLAC- tiedostojen kansion. Kun soitetään USB:tä, jossa on useissa kansioissa olevia MP3/WMA/FLAC-tiedostoja, paina **PRESET/FOLDER \wedge /V** valitaksesi kansion, jonka haluat toistaa.
- Valitsee radioaseman esiasetetun numeron.

\boxtimes MUTE : Mykistää äänen.

..... **2**

PROGRAM/MEMORY :

- Stores radio stations.
- Luo haluamasi soittolistan.

SOUND EFFECT : valitsee äänikuvan.

INFO : Näkee musiikkitietosi.

SLEEP : Asettaa laitteen virran katkeamaan automaattisesti tietyn ajan kuluttua.

REPEAT(MENU) :

- Kuuntelee tiedostot toistuvasti tai satunnaisesti.
- Siirry edelliseen valikkoon, kun valitset USB-toistotoiminnon iPod/iPhone/iPad -laitteelle.

DELETE : poistaa MP3/WMA/FLAC-tiedostoja.

\ll / \gg (ohitus/haku) :

- Pikaohitus taaksepäin tai eteenpäin.
- Tiedoston tietyn kohdan etsiminen.

TUNING +/- :

Valitsee radioaseman.

\square ENTER :

- Pysäyttää toiston tai tallennuksen.
- Peruuttaa DELETE (POISTA) -toiminnon.
- Vahvistaa kellon ja häilytyksen asetukset.

..... **3**

CLOCK : Asettaa kellon ja tarkistaa ajan.

\gg / \parallel (Play/Pause) :

- Käynnistää tai pysäyttää toiston.
- Valitsee Stereo/Mono -toiston.

TIMER : (AJASTIN) Käyttää soitintasi herätyskellona.

RDS/SET:

- RDS(Radiodatajärjestelmä)
- Vahvistaa kellon ja häilytyksen asetukset. (Katso lisätietoja sivulta 21)

USB REC : aloittaa tallennuksen

PTY : Hakee radioasemia radion tyyppin mukaan.

Pariston asennus

1. Käännä pariston kantta vastapäivään käyttämällä kolikkoa tai sormeasi. Irota sitten paristokotelon kansi.

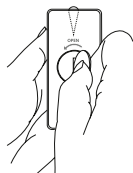

Kolikko

2. Asenna ja kiinnitä akun miinus (-) osoittamaan samaan suuntaan kuin miinus (-).

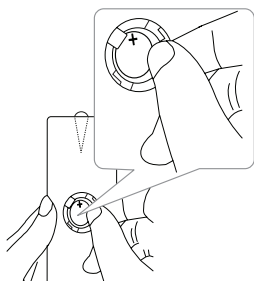

3. Aseta paristokotelon kansi kaukosäätimeen ja käännä sitä myötäpäivään sulkeaksesi.



Kolikko

! Huomio

Jos sinulla on pitkät kynnet, älä avaa paristolokeroa sormellasi. Tai kyntesi voi katketa.

! VAROITUS

ÄLÄ LAITA PARISTOA SUUHUN. KEMIALLISEN PALOVAMMAN VAARA

! Huomio

- Tässä laitteessa käytetty paristo voi aiheuttaa väärin käsiteltynä tulipalon tai kemiallisen palovaaran. Älä lataa, pura, polta tai kuumenna yli 100 °C (212 °F) lämpötilaan. Vaihda vain paristoon osanumerolla CR2025. Muun pariston käyttö voi aiheuttaa tulipalo- tai räjähdysvaaran. Hävitä käytetty paristo. Pidä paristo poissa lasten ulottuvilta. Älä pura tai heitä tuleen.
- [Mukana toimitettu kaukosäädin] Tämä tuote sisältää kolikko/nappipariston. Kolikko/nappipariston nieleminen voi aiheuttaa vakavia sisäisiä palovammoja vain 2 tunnissa ja voi johtaa kuolemaan. Pidä uudet ja käytetyt paristot poissa lasten ulottuvilta. Jos paristokotelo ei sulkeudu kunnolla, lopeta tuotteen käyttö ja pidä se poissa lasten ulottuvilta. Jos ajattelet, että paristot on nieltä tai työnnetty minkä tahansa kehon osan sisään, hakeudu välittömästi lääkärin hoitoon.

Etupaneeli

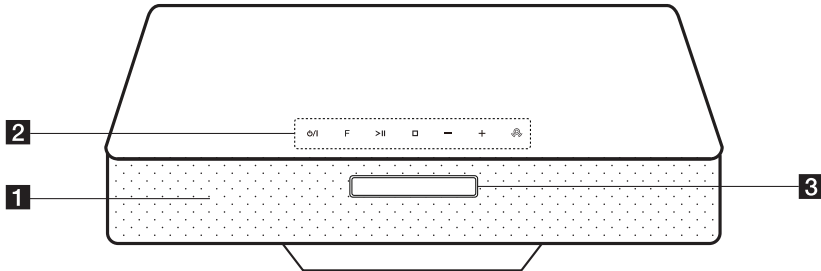

1 Kaiutin

2 (Power ON/OFF)

Kytkee laitteen päälle tai pois päältä.

F(TOIMINTO):

valitsee toiminnon ja tulolähteen.

>||(Toista/Keskeytä)

- Aloittaa ja keskeyttää toiston.

- Valitsee Stereo/Mono -toiston.

(Stop)

Pysäyttää toiston.

-/+ (Äänenvoimakkuus)

Säätää äänenvoimakkuutta.



Tehosta BASS (BASS BLAST)-äänieffektii.

3 Näyttöikkuna

Takapaneeli

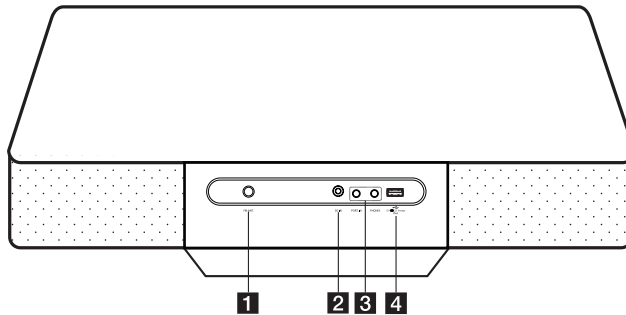

1 **FM ANT.**

FM antenniliitäntä.

2 **DC IN**(Verkkolaitteen tulo)

3 **PORT.IN**

Kuuntelee musiikkia kannettavasta laitteestasi.

PHONES

Kuuntelee musiikkia kuulokkeillasi.
(3,5 mm)

4 **USB portti**

Toistaa ja tallentaa äänitiedostoja kytkemällä USB-laitteen.

! Huomio

Varotoimet käytettäessä hipaisunäppäimiä.

- Käytä hipaisunäppäimiä puhtain ja kuivin käsin.
 - Pyyhi kosteus pois hipaisupainikkeilta kosteassa ympäristössä ennen käyttöä.
- Älä paina hipaisupainikkeita voimalla saadaksesi ne toimimaan.
 - Jos käytät liikaa voimaa, hipaisunäppäinten anturi voi vaurioitua.
- Kosketa kevyesti haluamasi toiminnon näppäintä käyttäaksesi kyseistä toimintoa oikein.
- Älä anna minkään sähköä johtavan materiaalin, esimerkiksi metalliesineiden jne. koskettaa hipaisunäppäimiä. Se voi aiheuttaa toimintahäiriöitä.

! Huomio

Laitteesi alareunassa on kaiuttimet. Varo tätä, kun käsittelet sitä.

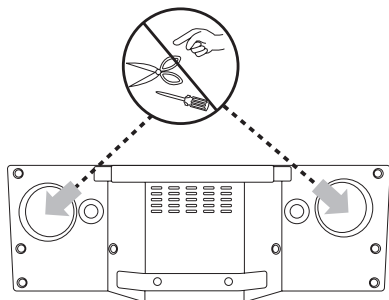

Verkkolaitteen liittäminen

1. Yhdistä toimitettu verkkojohto verkkolaitteeseen.
2. Yhdistä verkkolaitteen johto AC-adapterin DC IN-tuloliitäntään.
3. Liitä verkkojohto verkkopistorasiaan.

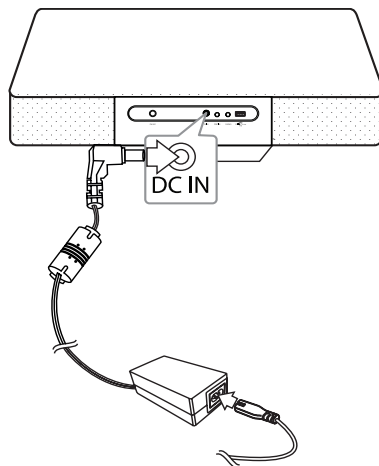
**! Huomio**

Käytä vain tämän laitteen mukana toimitettua verkkolaitetta. Älä käytä muun laitteen tai toisen valmistajan verkkolaitetta. Muun virtajohdon tai verkkolaitteen käyttäminen voi aiheuttaa vahingon laitteelle ja mitätöidä takuusi.

Perustoiminnot

iPod/iPhone/iPad -toiminnot

Voit nauttia äänestä iPod/iPhone/iPad -laitetta käyttäen. Katso iPod/iPhone/iPad -laitteiden käyttöä koskevaa lisätietoa iPod/iPhone/iPad -käyttöoppaasta.

1. Kytke iPod/iPhone/iPad USB-porttiin käyttäen iPod/iPhone/iPadin kaapelia.

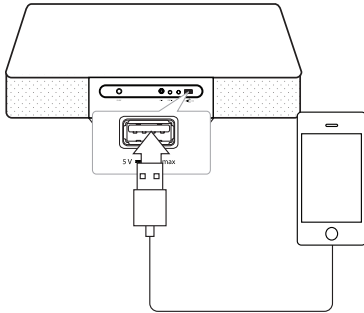

Mikäli käynnistät tämän laitteen, iPod/iPhone/iPad käynnistyy automaattisesti ja alkaa latautua.

2. Paina kaukosäätimen **FUNCTION** tai laitteen **F** painiketta valitaksesi USB-toiminnon. Voit käyttää iPodia/iPhonea/iPadia, iPodin/iPhonen/iPadin näytön kautta käyttäen kaukosäädintä ja ohjaamalla iPodia / iPhonea / iPadia.

Toiminto	Tee näin	
	LAITTEESSA	KAUKOSÄÄTIMESSÄ
Keskeyttää tai käynnistää uudelleen	>	>
Hyppää	-	<</>>
Haku	-	Paina ja pidä painettuna <</>>
Edelliseen valikkoon siirtyminen.	-	REPEAT (MENU)
Siirtyminen haluttuun nimikkeeseen	-	PRESET/FOLDER ^/V
Valitsee nimikkeen	□	□ ENTER

Yhteensopiva iPhone/iPad/iPod

- Tämä laite tukee seuraavia malleja; iPhone 5, iPhone 4S, iPhone 4, iPhone 3GS, iPad (3. ja 4. sukupolvi), iPad 2, iPad, iPad mini, iPod touch (3. kautta 5. sukupolvi) iPod nano (4. kautta 7. sukupolvi)
- iPad, iPhone, iPod nano, and iPod touch are trademarks of Apple Inc., registered in the U.S. and other countries. Lightning is a trademark of Apple Inc.
- Jotkut iPod/iPhone/iPad-laitteiden ohjelmistoversiot eivät hyväksy iPod/iPhone/iPad-laitteen ohjausta tästä laitteesta.
- Jotkut iPod/iPhone/iPad -laitteet eivät ehkä hyväksy iPodin/iPhonen/iPadin ohjausta tästä laitteesta.

! Huomaa

- Jos iPod/iPhone/iPad -laite toimii virheellisesti, tarkista seuraavat mahdolliset ongelmat;
 - iPod/iPhone/iPad -laitettasi ei ole kytketty kunnolla.
 - Tämä laite tunnistaa iPodin/iPhonen/iPadin tuntemattomana laitteena.
 - iPodin/iPhonen/iPadin käyttöjännite on poikkeuksellisen alhainen.
 - ➔ Akku on ladattava.
 - ➔ Jos lataat akkua, kun iPodin/iPhonen/iPadin jännite on erittäin alhainen, latautuminen voi kestää kauemmin.
- iPodin/iPhonen/iPadin ohjelmistoversiosta riippuen, on mahdollista ettei iPod/iPhone/iPad -laitettasi voida ohjata tästä yksiköstä. Suosittelemme viimeisimmän ohjelmistoversion asentamista.
- Jos käytät sovellusta, soitat puhelua tai lähetät ja vastaanotat tekstiviestejä jne. iPod touchilla tai iPhoneella, irrota se tästä soittimesta ja käytä sitä vasta sitten.
- Jos sinulla on ongelmia iPodin/iPhonen/iPadin kanssa, vieraile osoitteessa www.apple.com/support.
- Saatat tarvita lisätoimia iPod touch/iPhone/iPad -laitteessa, esimerkiksi "unlock" (avaa lukitus) ennen sen käyttöä.

Android-laitteen käyttö

Voit kuunnella ääntä LG Android-laitteesta USB-portin kautta. Katso Android -laitteeseen liittyviä yksityiskohtia Android-laitteen käyttöopasta.

Voit suoratoistaa ääntä Android -laitteestasi näin:

- Android-käyttöjärjestelmässä : Versio 4,1(tai uudempi)
- Mikro-USB liittimellä

! Huomaa

- Tämä yksikkö ei ehkä ole yhteensopiva laitteen kanssa joka ei tue *AOA (Android Open Accessory) 2.0 versiota. On mahdollista että tietyt laitteet eivät tue tai ole yhteensopivia AOA2.0 USB-audio-standardin määrittämisosalta, tuottaen laitteen toimimattomuuden tai uudelleen käynnistymisen liittäessä ja irrotuksen tapahduttua kaiutinjärjestelmään yhdistettäessä. Jos ongelma esiintyy, ole hyvä ja ota yhteyttä laitteen valmistajaan. Laitteesi saattaa vaatia päivityksen viimeisimmällä Jellybean-ohjelmistolla ja/tai oikealla AOA2.0 USB-audio-standardilla. *Tietoja AOA (Android Open Accessory) 2.0 versiosta ; Audion ulostulo Android-laitteesta lisälaitteelle ja HID (Human Interface Device) -laitteelle.
- On suositeltavaa poistaa Android-laitteesi kotelo (Versio 4.1 tai uudempi), ennen kuin kytket Android-laitteesi kaapelilla USB-porttiin.

1. Yhdistä Android -laite USB-porttiin Android -laitteen kaapelia käyttäen.

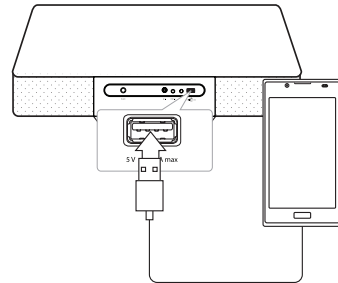

2. Paina kaukosäätimen **FUNCTION** tai laitteen **F** painiketta valitaksesi USB-toiminnon.
3. Jos laite on kytketty oikein, näyttöön ilmestyy "ANDROID". Voit käyttää Android -laitettasi Android -laitteen näytön kautta kaukosäätimellä ja ohjaamalla Android -laitettasi.

Toiminto	Tee näin
Toista	Paina > tai > .
Tauko	Toiston aikana, paina > tai > .
Hyppää	Paina toiston aikana <<< / >>> -painiketta siirtyäksesi seuraavaan tiedostoon tai palataksesi sen hetkisen tiedoston alkuun. Paina toiston aikana kahdesti <<< palataksesi takaisin edelliseen tiedostoon.

Kun valitset USB-toiminnon, voit nähdä seuraavia viestejä;

Viesti	Syy
USB	AOA 2.0 ei tue laitettasi (Vain lataus)
Tiedostojen määrä	Tämä laite tunnistaa USB:si.
IPOD	tämä laite tunnistaa iOS -laitteesi tunnetuksi laitteeksi.
ANDROID	tämä laite tunnistaa Android-laitteesi AOA 2.0:n tukemaksi tunnetuksi laitteeksi.
NO USB	mitään laitetta ei ole liitetty USB-porttiin. Tämä laite tunnistaa Android-laitteesi tuntemattomaksi laitteeksi.

! Huomaa

Laitteen tyyppiin mukaan viesti näkyy muulla tavalla.

! Huomaa

- Jos USB-yhteydessä on virhe, tarkista seuraavat mahdolliset ongelmat;
 - Android -laitettasi ei ole liitetty kunnolla.
 - Tämä soitin tunnistaa Android -laitteesi tuntemattomana laitteena.
 - Android -laitettasi ei ole käynnistetty.
 - Tarkista USB-liittymän tyyppi Android-laitteellasi.
- Latausaika voi vaihdella riippuen Android-laitteestasi.
- Joitain Android-laitteita ei voi ladata.
- Et ehkä pysty ohjaamaan Android-laitettasi tästä yksiköstä johtuen Android-laitteen häiriötilasta.
- Android-laitteesi ohjelmistoversio voi aiheuttaa sen, ettei sitä ole mahdollista ohjata tästä yksiköstä. Suosittelemme viimeisimmän laiteohjelmaversion asentamista.
- Jos käytät sovellusta, soitat puhelua tai lähetät ja vastaanotat tekstiviestejä jne. Android-laitteella, irrota se tästä soittimesta ja käytä sitä vasta sitten.
- Vaikka laitteen O/S on ver 4.1 tai jopa uusin versio, voit vain ladata sen. Koska AOA 2.0 ei tue laitettasi.
- Irrota laiteesi USB-portista toimintahäiriön sattuessa, vaikka laitteen käyttöjärjestelmä olisi versio 4.1 (tai uudempi).
- Laitteen tunnistuessa Android-laitetta, saatat nähdä laitteessasi viestin "USB CONNECT".
- Tapauksessa jossa yksiköstä ei kuulu ääntä, säädä Android-laitteesi volyyymiä.
- Jos Android-laitteesi ei tue AOA (Android Open Accessory) 2.0 versiota, tämä yksikkö voi ladata vain Android-laitteesi vaikka Android-laitteessa on OS 4.1 (tai myöhempi).

USB:n käyttö

Liitä USB-laitteen (tai MP3 soitin jne.) portti tämän laitteen etupaneelissa sijaitsevaan USB-liitäntään.

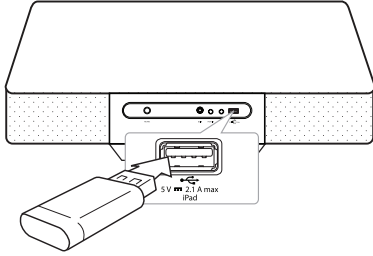

! Huomaa

USB-laitteen irrottaminen soittimesta

1. Valitse joku muu toiminta/tila tai paina kaukosäätimen **ENTER** -näppäintä tai laitteen **ENTER** -näppäintä kahdesti peräkkäin.
2. Irrota USB-laite soittimesta.

Toiminto	Tee näin
Pysäytä	Paina kaukosäätimen ENTER tai laitteen ENTER -painiketta.
Toisto	Paina kauko-ohjaimen II -painiketta.
Tauko	Paina toiston aikana kaukosäätimen II -painiketta.
Siirry edelliselle/ seuraavalle tiedostoon.	<p>Paina toiston aikana kaukosäätimen III -painiketta siirtyäksesi seuraavalle tiedostoon.</p> <p>Jos toisto on jatkunut alle 2 sekuntia, paina kaukosäätimen IIII -painiketta päästäksesi edelliselle tiedostoon.</p> <p>Kun toisto on jatkunut yli 3 sekuntia, paina kaukosäätimen IIII -painiketta päästäksesi tiedoston alkuun.</p>
Tietyn kohdan etsiminen tiedostossa	Paina ja pidä painettuna toiston aikana kaukosäätimen IIII/III -painiketta, ja vapauta se kohdassa, jonka haluat kuunnella.
Kansion tietyn kohdan etsiminen	Paina kaukosäätimen PRESET/ FOLDER ^/V -painiketta.
Uudelleentoisto tai satunnaistoisto.	<p>Paina kaukosäätimen REPEAT(MENU) -näppäintä, näyttö vaihtuu seuraavassa järjestyksessä:</p> <p>RPT1 -> RPT DIR (vain MP3/WMA/FLAC) -> RPT ALL -> RANDOM -> OFF</p>

Musiikin kuuntelu ulkoisesta laitteesta

Laitetta voidaan käyttää musiikin toistamiseen monista erilaisista kannettavista laitteista. (Kannettavien laitteiden vaatimaa kaapelia ei toimiteta tämän laitteen mukana)

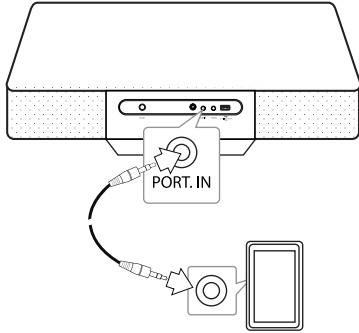

MP3 tai PMP jne

1. Kytke kannettava laite tämän soittimen **PORT. IN** -liittimeen.
2. Kytke virta päälle painamalla painiketta **⏻/I**.
3. Valitse **PORTABLE** -toiminto kaukosäätimen **FUNCTION** -painiketta painamalla.
4. Käännä kannettava laite päälle ja aloita musiikin toisto sillä.

Musiikin kuuntelu kuulokkeillasi

Kytke stereokuulokkeet (Ø 3,5 mm kuulokepistoke) PHONES -liittimeen kuunnellaksesi musiikkia yksin. (Kuulokkeita ei toimiteta tämän laitteen lisävarusteena.)

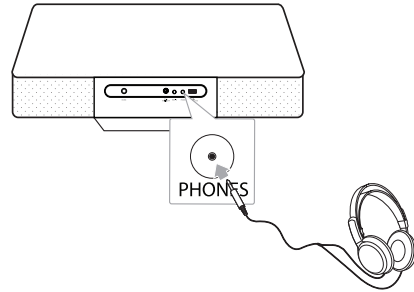

! Huomaa

Soittimen kaiuttimet vaimenevat kokonaan, kun kuulokkeet liitetään PHONES-liitäntään.

Muu käyttö

Ohjelmoitu toisto

Ohjelma-toiminnon avulla voit tallentaa suosikkitiedostojasi mistä tahansa USB-laitteesta.

Ohjelma voi sisältää 20 tiedostoa.

1. Liitä USB ja odota, että se ladataan.
2. Paina kaukosäätimen **PROGRAM/MEMORY**-painiketta pysäytystilassa.
3. Paina kaukosäätimen **◀◀ / ▶▶**-painiketta valitaksesi seuraavan tiedoston.
4. Tallenna ja valitse seuraava tiedoston painamalla uudestaan **PROGRAM/MEMORY**.
5. Toista ohjelmoituid musiikkitiedostot painamalla **>||**-painiketta.
6. Tyhjennä valintasi painamalla kaksi kertaa **□ENTER**.

! Huomaa

Ohjelmat poistetaan myös, kun USB-laite poistetaan, laite on sammutettu tai toiminto on kytketty muille.

Kansion ja MP3/WMA/FLAC tiedoston valitseminen

1. Paina kaukosäätimen **PRESET/FOLDER ^/V** toistuvasti, kunnes haluttu kansio näkyy.
2. Aloita toisto painamalla **>||**-painiketta. Toisto alkaa kansion ensimmäisestä kappaleesta.

Toiston jatkaminen

Jos muutat toiston aikana toisen toiminnon, palaa takaisin USB-toimintoon ja paina, ja voit kuunnella musiikin viimeksi toistettua kohtaa.

! Huomaa

- USB-kansiot/tiedostot tunnistetaan alla olevan mukaan

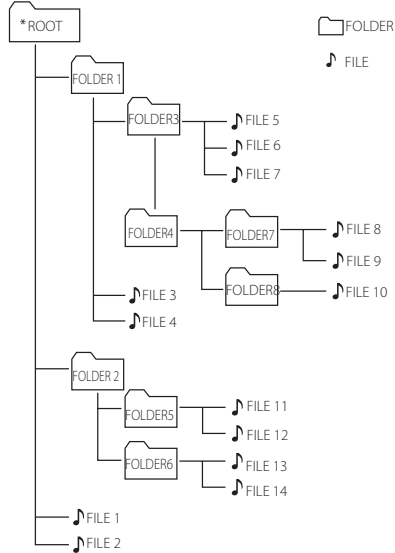

- Mikäli kansiossa ei ole tiedostoja, kansio ei tule näkyviin
- Kansiot esitetään seuraavassa järjestyksessä; ROOT → FOLDER1 → FOLDER3 → FOLDER7 → FOLDER8 → FOLDER5 → FOLDER6
- Tiedostot toistetaan alkaen 🎵 tiedosto Nro.1 - 🎵 tiedosto Nro.14 yksi kerrallaan.
- Kansiot ja tiedostot tullaan esittämään äänitysjärjestyksessä ja voidaan esittää eri tavoin äänitysolosuhteiden mukaan.
- *ROOT: Ensimmäistä ruutua, jonka näet tietokoneen tunnistuessa USB:n kutsutaan nimellä "ROOT"

MP3/WMA/FLAC -tiedoston poistaminen

Voit poistaa tiedoston tai kansion, tai alustaa kaukosäätimen **DELETE** -painiketta painamalla. Tämä toiminto on käytettävissä vain pysäytystilan aikana.

1. -Valitse tiedosto, jonka haluat poistaa painamalla **◀◀/▶▶**. Ja paina **DELETE**.

-Valitse kansio, jonka haluat poistaa painamalla **PRESET/FOLDER ^/V**. Ja paina **DELETE**.

-Paina ja pidä painettuna **DELETE**-painiketta alustaaksesi USB-laitteesi.

Tai

Paina toistuvasti **DELETE** etsiessäsi tiedostoa.

Näyttöruutu muuttuu seuraavassa järjestyksessä.

- DEL FILE : Poistaa tiedoston
- DEL DIR? : Poistaa hakemiston
- FORMAT? : Alustaa USB:n

2. Jos haluat poistaa tiedoston/kansion tai alustaa, paina **>||**.

3. Jos haluat poistua nykyisestä tilasta, paina **□ ENTER**.

! Huomio

- Älä irrota USB-laitetta käytön aikana. (toisto, poista, jne.)
- Säännöllinen varmuuskopiointi on suositeltavaa tietojen häviämisen välttämiseksi.
- Poisto ei ole käytettävissä kaikissa USB-muistin toimintatiloissa. (lukitus, jne.)

Näyttää tiedoston tiedot

While playing an MP3/FLAC file containing file information, you can display the Toistettaessa tiedostotietoja sisältävää MP3/FLAC -tiedostoa, voit näyttää tiedot painamalla kaukosäätimen **INFO** -painiketta.

Kytke ääni pois tilapäisesti

Paina kaukosäätimen **MUTE** -näppäintä äänen mykistämiseksi.

Voit mykistää äänen voidaksesi esimerkiksi vastata puhelimeen. Tällöin näyttöikkunaan ilmaantuu "MUTE". Voit peruuttaa mykistykseen painamalla uudelleen **MUTE** tai säätämällä äänenvoimakkuutta painamalla **VOL+/-**.
Radiotoiminnot

Uniajastimen asetus

Paina kaukosäätimen **SLEEP**-painiketta toistuvasti valitaksesi viiveen 10 ja 180 minuutin välillä. Viiveajan jälkeen laite sammuu. (Näet valinnan seuraavassa järjestyksessä: 180 -> 150 -> 120 -> 90 -> 80 -> 70 -> 60 -> 50 -> 40 -> 30 -> 20 -> 10) Peruuta uniajastin painamalla toistuvasti **SLEEP** kunnes näyttöikkuna kirkastuu.

! Huomaa

- Paina **SLEEP**-painiketta. Jäljellä oleva aika näkyy näyttöikkunassa.
- Unitila toimii himmennystoiminnon jälkeen.

Himmennin

Paina kerran painiketta **SLEEP**. Näyttöikkunan kirkkaus putoaa puoleen. Peruuttaaksesi sen, paina **SLEEP** -painiketta toistuvasti kunnes näyttöruutu kirkastuu.

Automaattinen virran katkaisu

Tämä yksikkö kytkee itsensä pois päältä säästääkseen sähkönkulutusta mikäli pääyksikkö ei ole kytketty ulkoiseen laitteeseen eikä ole ollut käytössä 25:n minuutin kuluessa. Tämä yksikkö suorittaa saman kuuden tunnin kuluessa siitä kun pääyksikkö on tullut liitettyksi toiseen laitteeseen käyttäen analogista liitintä.

BASS (BASS BLAST) -äänitehosteen asetus

Voit kuunnella musiikkia asettamalla BASS (BASSO BLAST) äänitehosteen. Paina toistuvasti **BASS** -painiketta. Sitten voit lisätä BASS (BASSO BLAST) -äänitehosteen.

BASS (BASS BLAST) <-> BYPASS

Äänen säätö

Äänitilan asetukset

Tässä järjestelmässä on useita esiasettuja äänikenttiä. Voit valita äänitilan kaukosäätimen **SOUND EFFECT** -näppäimellä.

Taajuuskorjaimen asetukset voivat olla erilaisia äänilähteen ja vaikutelman mukaan.

Näytössä	Kuvaus
NATURAL	Voit nauttia miellyttävästä luonnollisesta äänestä.
AUTO EQ:	Asettaa taajuuskorjaimen äänitilaan, joka vastaa MP3 ID3-tagien sisältämiä laulutiedostojen tyyliä.
POP CLASSIC JAZZ ROCK	Tämä ohjelma antaa äänelle tempaavan tunnun antaen vaikutelman elävästä rock-, pop-, jazz- tai klassisen musiikin konsertista.
MP3 -- OPT	Tämä toiminto on optimoitu pakattuja MP3- tiedostoja varten. Parantaa diskanttia.
BASS (BASS BLAST)	Tehostaa diskantti-, basso- ja surround -ääniä.
LOUDNESS	Parantaa basso- ja diskanttia.
BYPASS	Voit nauttia äänestä ilman taajuuskorjainta.



Huomaa

Voit joutua nollaamaan äänitilan äänilähteen vaihdon jälkeen, joskus jopa äänitiedoston vaihtamisen jälkeen.

Radion käyttö

Antenniliitäntä

Yhdistä FM-lanka-antenni **FM ANT.** -liittimeen.

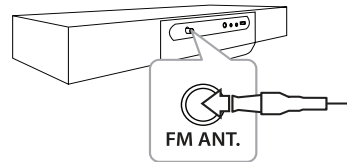

Huomaa

Varmista, että olet avannut FM-antennin kokonaan.

Radionkuuntelu

1. Paina kaukosäätimen **FUNCTION** -painiketta, kunnes FM ilmestyy näyttöikkunaan. Viimeksi vastaanotettu asema viritetty.
2. Automaattinen viritys: paina ja pidä painettuna **TUNING -/+** noin 2 sekuntia, kunnes taajuusnäyttö alkaa vaihtua, ja vapautaa. Haku loppuu, kun laite virittää aseman.
Manuaalinen viritys : Paina **TUNING -/+** toistuvasti.
3. Säädä äänenvoimakkuutta **VOL +/-** -näppäimiä painamalla.

Huonon FM-signaalin vastaanoton parantaminen

Paina kaukosäätimen **>II**-painiketta. Tämä vaihtaa viritin stereotoistosta mono-asettoon. Näin vastaanoton laatu paranee entisestään.

Radioasemien esiasettaminen muistiin

Voit esiasettaa 50 FM -asemaa. Ennen kuin virität radiokanavaa, muista vähentää äänenvoimakkuutta.

1. Paina **FUNCTION** -painiketta, kunnes FM ilmestyy näyttöikkunaan.
2. Valitse haluttu taajuus **TUNING -/+** -painikkeita painaen.
3. Paina **PROGRAM/MEMORY**. Asetettu numero vilkkuu näyttöikkunassa.
4. Paina **PRESET/FOLDER ^/V** valitaksesi haluamasi esiasetusnumeron.
5. Paina **PROGRAM/MEMORY**. Asema on tallennettu.
6. Toista toimenpiteet 2 – 5 tallentaaksesi muut kanavat.
7. Kun haluat kuunnella esiasetettua asemaa, paina **PRESET/FOLDER ^/V**.

Kaikkien tallennettujen asemien poistaminen

1. Paina ja pidä painettuna **PROGRAM/MEMORY**-painiketta kaksi sekuntia. "ERASEALL" vilkkuu näyttöikkunassa.
2. Paina **PROGRAM/MEMORY**-painiketta pyyhkiäksesi pois kaikki tallennetut radioasemat.

Radioaseman tietojen näyttäminen

FM-virittimessä on RDS-ominaisuus (Radio Data System). Se näyttää tietoja kuunneltavasta radioasemasta. Selaa tietoja painamalla toistuvasti **RDS/SET** -painiketta:

- PS** (Ohjelmalvelun nimi)
Kanavan nimi näkyy näytössä
- PTY** (Ohjelmatyypin tunniste)
ohjelmatyyppi (esim. Jazz tai News) ilmestyy näyttöön.
- RT** (Radioteksti)
Tekstiviesti sisältää erikoistietoa lähetettävästä asemasta. Tämä teksti voi rullata näytöllä.
- CT** (kanavan aika)
Tämä näyttää aseman lähettämän kellonajan ja päivämäärän.

Kun painat **RDS/SET**, voit etsiä radioasemia ohjelmatyypeittäin jaoteltuina. Näytöllä näkyy viimeisin käytetty ohjelmatyyppi (PTY). Voit valita ohjelmatyypin painamalla toistuvasti **PTY** -näppäintä. Paina ja pidä painettuna **CH/TUNING-/+**. Viritin hakee asemia automaattisesti. Kun asema löytyy, haku pysähtyy.

Kellon asetus

Kello voidaan asettaa kolmella tavalla.

Kellonajan asettaminen painikkeita painamalla

1. Käynnistä laite.
2. Paina ja pidä **CLOCK**.
3. Valitse aikatila painamalla **|<</>>|**-painiketta.
- 12:00 (Ap.- ja Ip.- näyttö) tai 0:00 (24 tunnin näyttö)
4. Paina **ENTER** tai **RDS/SET** valintasi vahvistamiseksi.
5. Valitse tunnit painamalla **|<</>>|**.
6. Paina **ENTER** tai **RDS/SET**.
7. Valitse minuutit painamalla **|<</>>|**.
8. Paina **ENTER** tai **RDS/SET**.
9. Jos haluat nollata kellon, paina **CLOCK**. Ja toista vaiheet 3-8.

Kellon asetus yhdistämällä BT-sovellus.

Aseta haluamasi aika Bluetooth-laitteella ja yhdistä Bluetooth-laite soittimeesi BT-sovelluksella. Sen jälkeen näyttöikkunan kellon asetus synkronoituu automaattisesti Bluetooth-laitteesta.

Kellon asetus synkronoimalla iPod/iPhone/iPad -laitteestasi.

Valitse USB-toiminto ja kytke iPod/iPhone/iPad USB-porttiin käyttäen iPodin/iPhonen/iPadin kaapelia. Sen jälkeen näyttöikkunan kellon asetus synkronoituu iPod/iPhone/iPad -laitteesta.

Kun soitin synkronoitu iPod/iPhone/iPad -laitteen kellonaikaan, soittimen ja iPodin / iPhone/iPad-laitteen välillä tulee olemaan aikaero. Virta pois-tilassa kello ei ole synkronoitu iPod/iPhone/iPad-laitteeseen.



Huomaa

Tarkista, onko iPod/iPhone/iPad -laitteesi aika oikein. Jos ei, aseta aika oikein uudelleen tämän hetkiseen aikaan. Väärä aika iPod/iPhone/iPad -laitteella saattaa aiheuttaa aikaerosta iPod/iPhone/iPad -laitteesi ja soittimen välillä.

Soittimen käyttö herätyskellona

1. Käynnistä laite.
2. Voit asettaa hälytystoiminnon pitämällä **TIMER** -painiketta painettuna.
3. Herätyskellon äänilähteet alkavat vilkkua. Valitse haluamasi äänilähde (äänilähteiden vilkkuessa) painamalla **ENTER** tai **RDS/SET** haluamasi äänilähteen kohdalla.
4. "ON TIME" vilkkuu ruudulla. Tämä on aika jolloin laite käynnistää itsensä. Paina **||<< / >>|** vaihtaaksesi tunnit ja minuutit ja paina **ENTER** tai **RDS/SET** tallentaaksesi.
5. "OFF TIME" vilkkuu ruudulla. Tämä on aika jolloin laite sammuttaa itsensä. Paina **||<< / >>|** vaihtaaksesi tunnit ja minuutit ja paina **ENTER** tai **RDS/SET** tallentaaksesi.
6. Äänenvoimakkuuden asetus vilkkuu ruudulla. Paina **||<< / >>|** -painiketta muuttaaksesi äänenvoimakkuutta ja paina **ENTER** tai **RDS/SET** tallentaaksesi.
7. Paina **TIMER** tarkistaaksesi hälytyksen tiedot.
8. Jos haluat nollata kellon, paina **TIMER**. Ja toista vaiheet 3-6.

! Huomaa

- Jos irrotat verkkopistokkeen pistorasiasta, asettamasi kellon asetukset eivät tallennu.
- Jos synkronoit laitteen kellon Bluetooth –laitteesi avulla BT-sovellusta käyttäen, voit asettaa joko 12 tunnin (esim. PM 11:00) tai 24 tunnin järjestelmän (esim. 23:00). (Vain Android O/S)
- Jos asetat kellonajan, voit tarkastaa ajan painamalla **CLOCK**-painiketta (KELLO), vaikka soitin olisi sammutettuna.
- Jos asetat kellon ja hälytyksen, voit tarkistaa asetustiedot painamalla **TIMER** -painiketta, vaikka laite on sammutettu. Sen jälkeen tämä toiminto toimii joka päivä.
- Hälytystoiminto toimii vain yksikön ollessa pois päältä.
- Kun hälytys kuuluu, voit lopettaa sen painamalla **TIMER**-painiketta.
- Jos hälytys soi USB-kaapelin ollessa kytkettynä USB-porttiin, toiminto kytketty viritintoimintoon. (Laitteen tyyppistä johtuen tämä ei ehkä ole käytettävissä.)

Laajennettu käyttö

Tallennus USB:lle

1. Kytke USB-laite soittimeen.
2. Valitse FM-radio tai KANNETTAVA-toiminto painaen kaukosäätimen **FUNCTION**- tai yksikön **F**-painiketta.
3. Aloita äänitys painamalla kaukosäätimen **USB REC** -painiketta.
4. Lopeta äänitys painamalla **ENTER**.

Äänityksen keskeytys

Paina **USB REC**-painiketta äänityksen aikana keskeyttääksesi äänityksen. Voit jatkaa äänitystä painamalla uudelleen samaa näppäintä.

Äänityksen bittinopeuden ja nopeuden valinta

1. Paina **USB REC** pidempään kuin 3 sekuntia.
2. Käytä **||<< / >>|**-painiketta bittinopeuden valitsemiseksi.
3. Paina uudelleen **USB REC** äänityksenopeuden valitsemiseksi.
4. Paina **USB REC** päättääksesi asetukset.

! Huomaa

- Älä poista USB-laitetta tai sammuta laitetta USB-tallennuksen aikana. Jos näin tapahtuu, voi syntyä keskeneräinen tiedosto tai äänitys häviää.
- Jos USB-äänitys ei toimi, viesti "NO USB", "ERROR(USB ERR)", "FULL(USB FULL)", "NO SUPPO" tai "NO REC" näkyy näyttöikkunassa.
- Monikorttilukijalaitteita, ulkoista kovalevyä, tai matkapuhelinta ei voida käyttää USB-äänitykseen.
- Yksi tiedosto tallentuu noin 512 Metavuun saakka, jos tallennat pitkään. Tiedosto tallennetaan n. 512 Mb nopeudella jos tallennat pitkä-aikaisesti.
- Voit tallentaa korkeintaan 999 tiedostoa.
- Tallennus tapahtuu seuraavasti:

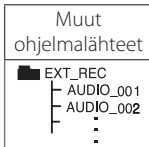

* : FM, KANNETTAVA ja vastaavat.

BT eivät ole tuettuja.

Luvattomien kopioiden tekeminen kopiosuojatusta materiaalista, esimerkiksi tietokoneohjelmista, tiedostoista, lähetyksistä ja äänitallenteista voi loukata tekijänoikeuksia ja täyttää rikoksen tunnusmerkit. Tätä laitetta ei saa käyttää sellaiseen tarkoitukseen.

**Ole vastuullinen.
Kunnioita tekijänoikeuksia.**

Langattoman Bluetooth-tekniologian käyttö

Tietoa Bluetoothista

Bluetooth® on lyhyiden välimatkojen langaton viestintäteknikka.

Käyttöalue on enintään 10 metriä.

(Ääni voi keskeytyä, jos yhteys häiriintyy muiden elektronisten aaltojen vaikutuksesta tai jos liität Bluetooth-laitteita muissa huoneissa.)

Liittämisestä yksittäisiin laitteisiin langattomalla **Bluetooth®**-tekniikalla ei aiheudu kuluja. Langatonta **Bluetooth®**-tekniikkaa käyttävää matkapuhelinta voidaan ohjata Cascadin kautta, jos yhteys on muodostettu langattomalla **Bluetooth®**-tekniologialla.

Käytettävissä ovat: matkapuhelin, MP3, kannettava tietokone, PDA.

Bluetooth-profiilit

Langattoman Bluetooth-tekniologian hyödyntämiseksi laitteiden tulkittava tiettyjä profileja. Tämä laite on yhteensopiva seuraavien profiilien kanssa.

A2DP (Advanced Audio Distribution Profile)

Musiikin kuuntelu Bluetooth laitteesta

Varmista ennen paritusta, että Bluetooth-laitteesi Bluetooth-toiminto on päällä. Lisätietoja on Bluetooth-laitteen käyttöoppaassa. Kun paritus on tehty, sitä ei tarvitse tehdä uudelleen.

1. Valitse Bluetooth-toiminto kaukosäätimen **FUNCTION** tai laitteen **F**-painikkeen avulla. "BT READY" appears in the display window.
2. Käytä Bluetooth -laitetta ja suorita paritus. Haettaessa tätä laitetta Bluetooth-laitteella, laitelistaus näkyy Bluetooth-laitteen näytöllä Bluetooth-laitteen tyyppistä riippuen. Laitteesi näkyy ulospäin tunnuksella "LG MICRO(XX:XX)".

! Huomaa

XX:XX tarkoittaa BT-osoitteen neljää viimeistä numeroa. Esimerkiksi, jos laitteesi BT -osoite on 9C:02:98:4A:F7:08, näkyy Bluetooth-laitteessasi "LG MICRO (F7:08)".

3. Syötä PIN-koodi.
PIN-koodi: 0000

! Huomaa

Riippuen Bluetooth-laitteen tyyppistä, jotkut laitteet eivät vaadi PIN-koodia.

4. Kun tämä laite on onnistuneesti yhdistetty Bluetooth-laitteeseesi, "BT CONN" ja "BT PAIR" tulevat näyttöön.

! Huomaa

- Joillain laitteilla on erilaiset yhdistämistavat, mikä johtuu Bluetooth laitteen tyyppistä.
- Kokeile paritusmenettelyä, jos laitteen nimi ei näy laiteluettelossa.

5. Musiikin kuunteleminen.
Voit toistaa tallennettua musiikkia Bluetooth-laitteella, katso Bluetooth-laitteesi käyttöoppaassa. Bluetoothin äänenvoimakkuus mukautetaan Bluetooth laitteesi äänenvoimakkuuden mukaan.

! Huomaa

- Päälaitteen ääni saattaa vääristyä, jos nostat Bluetooth-laitteen äänenvoimakkuutta yli kahteen kolmannekseen maksimista.
- Bluetooth-toimintoa käyttäessäsi säädä bluetooth-laitteen äänenvoimakkuus sopivalle kuuntelutasolle.

! Huomaa

- Kun laite on liitetty soittimeen Bluetoothin kautta, toiminto siirtyy automaattisesti asentoon BT.
- Kun olet löytänyt laitteen Bluetooth -yhteyttä käyttäen, synkronoi Bluetooth-laite tämän laitteen kanssa. Soita sen jälkeen valitsemasi tiedosto.
- Ääni voi häiriintyä, jos muut sähköaallot häiritsevät yhteyttä.
- Et voi ohjata Bluetooth-laitetta tällä laitteella.
- Paritus on rajoitettu yhteen Bluetooth-laitteeseen yksikköä kohden. Monen laitteen paritusta ei tueta.
- Vaikka Bluetooth-laitteen ja tämän laitteen etäisyys on vähemmän kuin 10 metriä, Bluetooth-laitetta ei voida yhdistää, jos tiellä on esteitä.
- Et ehkä voi käyttää Bluetooth-toimintoa kaikkien laitteiden yhteydessä, mikä johtuu laitteistotyypeistä.
- Voit nauttia langattomasta järjestelmästä käyttäen puhelinta, MP3-laitetta, kannettavaa tietokonetta jne.
- Kun Bluetoothia ei ole yhdistetty, näyttöikkunassa on teksti "BT READY".
- Jotkin sähkölaitteet, esimerkiksi lääketieteelliset laitteet, mikroaaltouuni tai langattomat LAN-laitteet, käyttävät samaa taajuutta. Tällöin yhteys katkeaa.
- Kun joku seisoo Bluetooth-laitteen ja soittimen välissä ja estää signaalien kulkemisen, yhteys katkeaa.
- Bluetooth-laitteen ja soittimesi välisen etäisyyden kasvaessa yli oletetun äänenlaatu alkaa heikentyä. Yhteys katkeaa, kun väli Bluetooth-laitteen ja soittimesi välillä kasvaa Bluetoothin toiminta-aluetta suuremmaksi.
- Yhteys langatonta Bluetooth-tekniikkaa käyttävään laitteeseen katkeaa, jos sammutat pääyksikön virran tai siirät laitteen yli 10 metrin etäisyydelle pääyksiköstä.
- Jos Bluetooth-laitteen yhteys katkeaa, sinun tulee yhdistää Bluetooth-laite yksikkösi uudelleen.

LG Bluetooth Remote -sovelluksen käyttö

LG Bluetooth Remote -sovelluksesta

LG Bluetooth Remote -sovellus antaa joukon uusia ominaisuuksia laitteeseesi. Jotta voisit nauttia useammista ominaisuuksista, suosittelemme sinua lataamaan ja asentamaan ilmaisen "LG Bluetooth Remote" -sovelluksen.

Asenna "LG Bluetooth Remote" -sovellus "Apple App Store" tai "Google Android Marketin" välityksellä

1. Napsauta Apple App Store -kuvaketta tai Google Android Market(Google Play Store) -kuvaketta.
2. Syötä "LG Bluetooth Remote" hakupalkissa ja hae se.
3. Etsi ja napsauta "LG Bluetooth Remote" hakutulosten listassa aloittaaksesi Bluetooth-sovelluksen latauksen.
4. Napsauta kuvaketta asentaaksesi
5. Napsauta kuvaketta ladataksesi

! Huomaa

- Varmista että päälle kytketty Bluetooth-laitteesi on yhdistetty Internetiin.
- Varmista että päälle kytketty Bluetooth-laitteesi on varustettu "Apple App Store" tai "Google Android Market (Google Play Store) -sovelluksilla".
- Jos haluat saada lisätietoja, katso BT -sovelluksen kuvausta "Apple App Storesta" tai "Google Android Marketista (Google Play Storesta)".

Asenna " LG Bluetooth Remote app" käyttämällä QR-koodia

1. Asenna " LG Bluetooth Remote app" käyttämällä QR-koodia Käytä skannausohjelmaa skannataksesi QR-koodin.
2. Napsauta kuvaketta asentaaksesi.
3. Napsauta kuvaketta ladataksesi.



(Apple iOS)



(Android OS)

! Huomaa

- Varmista että päällekytketty Bluetooth-laitteesi on yhdistetty Internetiin.
- Varmista, että Bluetooth-laitteessasi on skannaus-sovellus. Jos sinulla ei ole sellaista, lataa se "Apple App Store" tai "Google Android Market (Google Play Store)".

Aktivoi Bluetooth "LG Bluetooth Remote" -sovelluksella

LG Bluetooth Remote -sovellus auttaa sinua yhdistämään päälle kytketyn Bluetooth-laitteesi yksikköön.

! Huomaa

In case of iOS device ;

After performing the pairing operation, activate Bluetooth with LG Bluetooth Remote App.

1. Napsauta "LG Bluetooth Remote" -sovelluskuvaketta kotiruudulla avataksesi "LG Bluetooth Remote"-sovelluksen ja mene päävalikkoon.
2. Napsauta [Setting] ja valitse haluamasi laite.
3. Jos haluat saada enemmän käyttötietoja, napsauta [Setting] ja [Help].

! Huomaa

- BT-sovellus tulee saataville ohjelmistoversioon seuraavasti;
Android O/S: 2.3.3 (tai uudempi)
iOS O/S: 4.3 (tai uudempi)
- Kun käytät Bluetoothia, et voi aktivoida BT-sovellusta. Irrota Bluetoothia-laite, jonka olet kytkenyt, voidaksesi käyttää BT-sovellusta oikein.
- Jos käytät Bluetooth-sovellusta, Bluetooth-sovelluksen ja laitteen kaukosäätimen välillä tulee olemaan joitain eroja. Käytä tarvittaessa laitteen kaukosäädintä.
- Jos käytät BT-sovellusta yhdistetyssä Bluetooth-laitteeseessa, aiemmin kytkemäsi Bluetooth-yhteys voi katketa. (Älypuhelimien käyttöjärjestelmästä johtuen tämä prosessi on erilainen.)
- BT.app ei välttämättä toimi, mikä johtuu Bluetooth-laitteesta.
- Jos käytät BT-sovellusta Bluetooth-toiminnossa, toimitettu kaukosäädin ei välttämättä toimi.
- Kun käytät BT-sovellusta kaukosäätimenä, toiminta voi poiketa toimitetun kaukosäätimen toiminnasta.
- Älypuhelimien käyttöjärjestelmästä johtuen BT-sovelluksen toiminnassa on joitakin eroja.
- Kun Bluetooth-laitteesi on jo liitetty toiseen laitteeseen, irrota Bluetooth-yhteys ensin. Sitten voit ohjata soitinta BT-sovelluksen kautta.
- Yhteys, jonka olet tehnyt, voi katketa, jos valitset toisen sovelluksen tai muutat liitetyn laitteen asetusta BT-sovelluksen kautta. Tällaisessa tapauksessa tarkista yhteyden tila.
- Toimintahäiriön ehkäisemiseksi on suositeltavaa kytkeä vain yksi laite tähän yksikköön.
- Älä kytke älylaitettasi USB-porttiin kaapelia käyttämällä. Tai muuten Bluetooth-yhteys katkeaa.
- Kun yhteys BT-sovellukseen on valmis, musiikki voi toistua laitteen ulostulossa. Yritä yhdistää uudelleen tässä tapauksessa.

Vianmääritys

3

Vianmääritys

ONGELMA	Korjaus
Ei virtaa	<ul style="list-style-type: none"> • Liitä virtajohto pistorasiaan. • Tarkista asia käyttämällä jotain toista sähkölaitetta.
Ei ääntä.	Paina F -painiketta ja tarkista valittu toiminto
Radiokanavia ei voi virittää kunnolla.	<ul style="list-style-type: none"> • Liitä antenni lujasti. • Viritä asema manuaalisesti. • Esiaseta radioasemia sivun 20 ohjeiden mukaan
Kaukosäädin ei toimi oikein.	<ul style="list-style-type: none"> • Kaukosäätimen toimintasäde on n. 7 m (23 jalkaa). • Laitteen ja kaukosäätimen välissä on jokin este. • Vaihda paristo uuteen.
iPod/iPhone/iPad ei toimi.	Kytke iPod/iPhone/iPad -laitteesi kiinnittäen USB lujasti .
Android-laite ei toimi.	<ul style="list-style-type: none"> • Tarkista, että laitteessasi on O/S versio 4.1(tai uudempi) tai AOA 2.0(tai uudempi). • Yhdistä Android-laitteesi huolellisesti USB-kaapelilla.
Kello ei näy näytöllä.	<ul style="list-style-type: none"> • Liitä Bluetooth-laite soittimeesi BT-sovelluksen kautta. • Liitä iPod/iPhone/iPad -laitteen USB-kaapeli kunnolla synkronoinnin ajaksi.
Bluetooth-paritus ei toimi oikein.	<ul style="list-style-type: none"> • Kytke Bluetooth pois päältä ja takaisin päälle Bluetooth-laitteessasi, ja yritä sitten uudelleen paritusta. • Varmista, että Bluetooth-laitteesi on päällä. • Poista Bluetooth-laitteen ja tämän yksikön välissä oleva este. • Riippuen Bluetooth-laitteen tyypistä tai ympäristöstä, laitettasi ei ehkä voi parittaa tämän laitteen kanssa. • Kun Bluetooth-laitteesi on jo liitetty toiseen laitteeseen, irrota Bluetooth-yhteys ensin. Sitten voit ohjata laitettasi BT-sovelluksen kautta. • Riippuen Bluetooth-laitteesta, BT-sovellus voi toimia rajoitetusti. • Yhteys jonka olet luonut, voi katketa jos valitset jonkin toisen sovelluksen tai vaihdat liitetyn laitteen asetusta BT-sovelluksen kautta. Tarkista yhteyden tila tällaisessa tilanteessa.

Tavaramerkit ja lisenssit



Langaton *Bluetooth*[®]-teknologia on järjestelmä, jonka avulla elektroniset laitteet voivat kommunikoida keskenään radioyhteyden avulla enintään 10 metrin etäisyydeltä toisistaan.

Laitteiden liittäminen langattoman *Bluetooth*[®]-tekniikan avulla ei aiheuta mitään kustannuksia. Langattomalla *Bluetooth*[®]-tekniikalla varustetun matkapuhelimen toimintoja voi käyttää Cascadin avulla, jos yhteys on luotu langatonta *Bluetooth*[®]-teknologiaa käyttäen.

Bluetooth[®]-tuotemerkki ja -logot kuuluvat *Bluetooth*[®] SIG, Inc:lle. LG Electronicsilla on lisenssi näiden merkkien ja logojen käyttöön.

Muut tuotenimet ja tavaramerkit kuuluvat omille haltijoilleen.”

Tekniset tiedot

Yleistä	
Verkkolaitevaatimukset	DC SISÄÄN 18 V \equiv 2,67 A , 100 - 240 V ~ 50 - 60 Hz
Tehonkulutus	24 W
Mitat (L x K x S)	520 x 87 x 180 mm
Nettopaino (noin)	3,4 kg
Käyttölämpötila	5 °C - 35 °C (41 °F - 95 °F)
Käyttökosteus	5% - 90 %
Liitäntäväylän tehonsyöttö	DC 5 V \equiv 2100 mA

Tuloliitännät	
PORT. IN	0,5 Vrms (3,5 mm stereoliitin)

Viritin	
FM-viritysalue	87,5 – 108,0 MHz tai 87,50 – 108,00 MHz

Vahvistin	
Stereotila	5 W + 5 W(Etu), 30 W(Kaksois-bassokaiutin)
T.H.D (harmoninen särö)	10 %

Bassokaiutin	
Tyyppi	Sisäänrakennettu
Impedanssi	8 Ω
Nimellinen ottoteho	10 W
Maksimi syöttöteho	20 W

Etukaiutin	
Tyyppi	Sisäänrakennettu
Impedanssi	6 Ω
Nimellinen ottoteho	5 W
Maksimi syöttöteho	10 W

- Pidätämme oikeuden mallin ja rakenteen teknisiin muutoksiin ilman eri ilmoitusta.

Huolto

Laitteen käsittely

Laitteen kuljetuksen aikana

Säilytä alkuperäiset pakkaus- ja kuljetusmateriaalit. Mikäli laitetta kuljetetaan, suojaa se pakkaamalla uudelleen alkuperäiseen pakettiin alkuperäisellä tavalla.

Pidä ulkopinnat puhtaina

Älä käytä laitteen läheisyydessä haihtuvia nesteitä, esimerkiksi hyönteismyrkkyjä.

Pyyhkiminen voimakkaasti painamalla voi vahingoittaa pintoja.

Älä jätä kumi- tai muovituotteita pitkiksi ajoiksi kosketuksiin laitteen kanssa.

Laitteen puhdistaminen

Puhdista soitin kuivalla ja pehmeällä liinalla.

Mikäli pinnat ovat erittäin likaiset, käytä miedolla puhdistusaineella kevyesti kostutettua pehmeää liinaa niiden puhdistamiseen. Älä käytä voimakkaita liuottimia, kuten alkoholia, bensiniä tai tinneriä, koska nämä voivat vahingoittaa laitteen pintoja.



LG Customer Information Center	
(Asiakaspalvelu / Kundeservice / Kundtjänst)	
Denmark / Danmark	8088 57 58
Finland / Suomi	0800 0 LG LG (0800 0 54 54)
Norway / Norge	800 187 40
Sweden / Sverige	0770 LG LG LG (0770 54 54 54)
LG Website	
www.lg.com	