



OWNER'S MANUAL  
HASZNÁLATI ÚTMUTATÓ  
PRIRUČNIK ZA VLASNIKA  
РЪКОВОДСТВО ЗА ПОТРЕБИТЕЛЯ  
UPUTSTVO ZA UPOTREBU  
MANUALI I PĚRDORIMIT  
UPUTSTVO ZA KORIŠTENJE  
УПАТСТВО ЗА КОРИСНИКОТ

VK7318\*\*\*\*\*

VK7320\*\*\*\*\*



MFL67868619

[www.lg.com](http://www.lg.com)

# NEW TYPE CYCLONE VACUUM CLEANER

This information contains important instructions for the safe use and maintenance of the vacuum cleaner. Especially, please read all of the information on page 6, 7, 8 for your safety. Please keep this manual in an easily accessible place and refer to it anytime.

## ÚJ TÍPUSÚ CIKLON-PORSZÍVÓ

Az útmutató fontos, a készülék biztonságos használatára és karbantartására vonatkozó utasításokat tartalmaz. Biztonsága érdekében ajánljuk, hogy a 9. 10. és 11. oldalt nagyon alaposan olvassa el. Az útmutatót tartsa könnyen elérhető helyen: később is szüksége lehet rá.

## NOVI TIP CIKLON USISAVAČA

Priručnik sadrži važne upute za sigurnu upotrebu i održavanje usisavača. Posebno molimo pročitajte upute za vašu sigurnost na stranicama 12, 13 i 14. Molimo držite priručnik na pristupačnom mjestu i koristite ga svaki put kada trebate savjet.

## НОВА ПРАХОСМУКАЧКА ОТ ЦИКЛОНЕН ТИП

Тази информация съдържа важни указания за безопасно използване и поддръжка на прахосмукачката. Преди всичко, моля, прочетете цялата информация на стр. 15, 16 и 17 за вашата безопасност. Моля, съхранявайте това ръководство на леснодостъпно място и правете справки в него по всяко време.

## NOVI TIP CIKLONSKOG USISIVAČA

Ove informacije sadrže važna uputstva za bezbednu upotrebu i održavanje usisivača. Naročito je važno da pročitate sve informacije na stranicama 18, 19 i 20 radi vaše bezbednosti. Sačuvajte ovo uputstvo na dostupnom mestu kako biste ga mogli koristiti bilo kada.

## LLOJ I RI FSHESI ME KORRENT CIKLON

Ky informacion përmban udhëzime të rëndësishme për përdorimin dhe mirëmbajtjen e sigurt të fshesës me korrent. Lexoni sidomos të gjithë informacionin në faqet 21, 22, 23 për sigurinë tuaj. Mbajeni këtë manual në një vend prej ku mund ta merrni e t'i referoheni lehtësisht në çdo kohë.

## NOVA VRSTA CIKLONSKOG USISIVAČA

Ova informacija sadrži važne instrukcije za sigurno korištenje i održavanje usisavača. Za Vašu sigurnost su posebno važne informacije na stranicama 24, 25 i 26. Ovo uputstvo držite na mjestu koje je lako dostupno za korištenje.

## НОВ ВИД НА ЦИКЛОНСКА ПРАВОСМУКАЛКА

Оваа брошура содржи важни упатства за безбедна употреба и одржување на правосмукачката. Особено, прочитајте ги сите информации на страна 27, 28, 29 за ваша безбедност. Ве молиме чувајте го ова упатство на лесно достапно место ако било кога ви притреба.



# Table of contents

## Tartalomjegyzék

### Sadržaj

### Съдържание

<b>Important safety instructions</b> .....	<b>6~8</b>
<b>Fontos biztonsági előírások</b> .....	<b>9~11</b>
<b>Važne upute za sigurnost</b> .....	<b>12~14</b>
<b>Важни указания за безопасност</b> .....	<b>15~17</b>

<b>How to use</b> .....	<b>30~50</b>
-------------------------	--------------

#### **A készülék használata**

#### **Način upotrebe**

#### **Как се използва**

Assembling vacuum cleaner .....	30~31
A porszívó összeszerelése	
Sastavljanje usisavača	
Сглобяване на прахосмукачката	
Operating vacuum cleaner .....	34
A porszívó használata	
Rad s usisavačem	
Работа с прахосмукачката	
Using carpet and floor nozzle / Hard floor nozzle .....	35
Szőnyeg- és padló tisztító / keménypadló-tisztító használata	
Upotreba nastavka za tepih i pod /nastavka za tvrdi pod	
Използване на накрайника за килим и под / накрайника за твърд под	
Using all floor nozzle and mini turbine nozzle .....	38
A mindenes padló tisztító fej és a miniturbinás szívófej használata	
Upotreba nastavka za sve podove i nastavka s mini turbinom	
Използване на накрайника за всички подове и минитурбината	
Using 2 in 1 nozzle .....	39
A 2- az 1-ben fejek használata	
Upotreba nastavka 2 u 1	
Používanie hubíc 2 v 1	
Using the accessory nozzles .....	42
A tartozék szívófejek használata	
Upotreba dodatnih nastavaka	
Използване на допълнителните накрайници	
Emptying dust tank .....	43
A portartály ürítése	
Pražnjenje spremnika za prašinu	
Изпразване на колектора за прах	
Cleaning dust tank .....	46
A portartály tisztítása	
Čišćenje spremnika za prašinu	
Почистване на колектора за прах	
Cleaning air filter and motor safety filter .....	47
A levegőszűrő és a motorszűrő tisztítása	
Čišćenje filtera za zrak i sigurnosnog filtera za motor	
Почистване на въздушния филтър и предпазния филтър на мотора	
Cleaning exhaust filter .....	50
A kimeneti szűrő tisztítása	
Čišćenje ispušnog filtera	
Почистване на изходния филтър	

<b>What to do if your vacuum cleaner does not work</b> .....	<b>51</b>
--	-----------

#### **Mi a teendő, ha a készülék nem működik?**

#### **Što učiniti kada usisavač ne radi**

**Какво да правите, ако прахосмукачката ви не работи**

<b>What to do when suction performance decreases</b> .....	<b>51</b>
--	-----------

#### **Mi a teendő, ha a szívóerő csökken?**

#### **Što učiniti kada se smanji snaga usisavanja**

**Какво да правите, когато силата на засмукване намалее**

# Sadržaj

## Pasqyra e lëndës

### Sadržaj

### Содержина

<b>Važna bezbednosna uputstva</b> .....	<b>18~20</b>
<b>Udhëzime të rëndësishme sigurie</b> .....	<b>21~23</b>
<b>Važna sigurnosna uputstva</b> .....	<b>24~26</b>
<b>Важни безбедносни инструкции</b> .....	<b>27~29</b>

<b>Način upotrebe</b> .....	<b>32~52</b>
-----------------------------	--------------

#### Si ta përdorni

#### Način korištenja

#### Како да се користи

Sastavljanje usisivača .....	32~33
Montimi i fshesës me korrent	
Sklapanje usisivača	
Склопување на правосмукалката	
Rad sa usisivačem .....	36
Përdorimi i fshesës me korrent	
Rad sa usisivačem	
Ракување со правосмукалката	
Upotreba nastavka za tepih i pod / nastavka za tvrdi pod .....	37
Përdorimi i hundëzës së tapetit dhe të dyshemesë / dyshemesë së ashpër	
Korištenje papučica za pod i tepih / papučica za tvrde podove	
Користење на смукалка за тепих и под / смукалка за тврд под	
Korištenje papuče za sve vrste podova i mini turbo papuče .....	40
Përdorimi i gjithë zgjatimeve Për Gjithë Dyshemetë dhe atë të mini turbinës.	
Korištenje nastavka za sve površine i mini turbinskog nastavka	
Користење на четката за секој вид на подови и „мини турбина“ четка	
Korištenje papuče 2 u 1 .....	41
Përdorimi i grykes 2 ne 1	
Koristeçi rasprskivač 2 u 1	
Користење на 2 во 1 смукалки	
Upotreba dodatnih nastavaka .....	44
Përdorimi i hundëzave aksesore	
Korištenje dodatnih papučica	
Користење на додатните смукалки	
Pražnjenje posude za prašinu .....	45
Zbrazja e depozitës së pluhurit	
Pražnjenje spremnika za prašinu	
Празнење на резервоарот за прашина	
Čišćenje posude za prašinu .....	48
Pastrimi i depozitës së pluhurit	
Čišćenje spremnika	
Чистење на резервоарот за прашина	
Čišćenje filtera za vazduh i sigurnosnog filtera za motor .....	49
Pastrimi i filtrit të ajrit dhe i filtrit të sigurisë së motorit	
Čišćenje zračnog filtera i filtera za sigurnost motora	
Чистење на филтер за воздух и заштитен филтер за мотор	
Čišćenje izduvnog filtera .....	52
Filtri i shkarkuesit të pastrimit	
Čišćenje ispusnog filtera	
Чистење на издувниот филтер	

<b>Postupci u slučaju da vaš usisivač ne radi</b> .....	<b>53</b>
---	-----------

#### Çfarë të bëni nëse fshesa juaj me korrent nuk punon

#### Šta učiniti ako usisivač ne radi

Што треба да се прави ако вашата правосмукалка не работи

<b>Postupci u slučaju smanjenja usisne snage</b> .....	<b>53</b>
--	-----------

#### Çfarë të bëni nëse bie fuqia e thithjes

#### Šta kada se smanji usisna moć

Што треба да се прави ако јачината на смукање се намалува

# IMPORTANT SAFETY INSTRUCTIONS

Read and follow all instructions before using your vacuum cleaner to prevent the risk of fire, electric shock, personal injury, or damage when using the vacuum cleaner. This guide do not cover all possible conditions that may occur. Always contact your service agent or manufacturer about problems that you do not understand. This appliance complies with the following EC Directives :-2006/95/EC Low Voltage Directive -2004/108/EC EMC Directive.



This is the safety alert symbol.

This symbol alerts you to potential hazards that can kill or hurt you and others.

All safety messages will follow the safety alert symbol and either the word "WARNING" or "CAUTION."

These words mean:



**WARNING**

This symbol will alert you to hazards or unsafe practices which could cause serious bodily harm or death.



**CAUTION**

This symbol will alert you to hazards or unsafe practices which could cause bodily injury or property damage.



**WARNING**

1. This appliance is not intended for use by persons (including children) with reduced physical, sensory or mental capabilities, or lack of experience and knowledge, unless they have been given supervision or instruction concerning use of the appliance by a person responsible for their safety.
2. Children should be supervised to ensure that they do not play with the appliance.
3. If the supply cord is damaged, it must be replaced by LG Electronics Service Agent in order to avoid a hazard
4. This appliance can be used by children aged from 8 years and above and persons with reduced physical, sensory or mental capabilities or lack of experience and knowledge if they have been given supervision or instruction concerning use of the appliance in a safe way and understand the hazards involved. Children shall not play with the appliance. Cleaning and user maintenance shall not be made by children without supervision.

# IMPORTANT SAFETY INSTRUCTIONS

## WARNING

- **Do not plug in if control switch is not in OFF position.**  
Personal injury or product damage could result.
- **Keep children away and beware of obstructions when rewinding the cord to prevent personal injury**  
The cord moves rapidly when rewinding.
- **Disconnect electrical supply before servicing or cleaning the unit or when cleaner is not in use.**  
Failure to do so could result in electrical shock or personal injury.
- **Do not use vacuum cleaner to pick up anything that is burning or smoking such as cigarettes, or hot ashes.**  
Doing so could result in death, fire or electrical shock.
- **Do not vacuum flammable or explosive substances such as gasoline, benzene, thinners, propane (liquids or gases).**  
The fumes from these substances can create a fire hazard or explosion. Doing so could result in death or personal injury.
- **Do not handle plug or vacuum cleaner with wet hands.**  
Doing so could result in death or electrical shock.
- **Do not unplug by pulling on cord.**  
Doing so could result in product damage or electrical shock. To unplug, grasp the plug, not the cord.
- **Keep hair, loose clothing, fingers, and all parts of the body away from openings and moving parts.**  
Failure to do so could result in electrical shock or personal injury.
- **Do not pull or carry by cord, use cord as a handle, close a door on cord, or pull cord around sharp edges or corners. Do not run vacuum cleaner over cord. Keep cord away from heated surfaces.**  
Failure to do so could result in electrical shock or personal injury or fire or product damage.
- **The hose contains electrical wires. Do not use it if it is damaged, cut or punctured.**  
Failure to do so could result in death, or electrical shock.
- **Do not allow to be used as toy. Close attention is necessary when used by or near children.**  
Personal injury or product damage could result.
- **Do not use the vacuum cleaner if the power cord or plug is damaged or faulty.**  
Personal injury or product damage could result. In these cases, contact LG Electronics Service Agent to avoid hazard.
- **Do not use vacuum cleaner if it has been under water.**  
Personal injury or product damage could result. In these cases, contact LG Electronics Service Agent to avoid hazard.
- **Do not continue to vacuum if any parts appear missing or damaged.**  
Personal injury or product damage could result. In these cases, contact LG Electronics Service Agent to avoid hazard.
- **Do not use an extension cord with this vacuum cleaner**  
Fire hazard or product damage could result.
- **Using proper voltage.**  
Using improper voltage may result in damage to the motor and possible injury to the user. Proper voltage is listed on the bottom of vacuum cleaner.
- **Turn off all controls before unplugging.**  
Failure to do so could result in electrical shock or personal injury.
- **Do not change the plug in any way.**  
Failure to do so could result in electrical shock or personal injury or product damage. Doing so result in death. If plug does not fit, contact a qualified electrician to install the proper outlet.
- **Repairs to electrical appliances may only be performed by qualified service engineers.**  
Improper repairs may lead to serious hazards for the user.
- **Do not put fingers near the gear.**  
Failure to do so could result in personal injury.

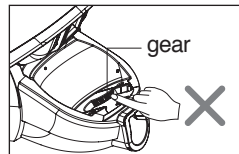

# IMPORTANT SAFETY INSTRUCTIONS

## CAUTION

- **Do not put any objects into openings.**  
Failure to do so could result in product damage.
- **Do not use with any opening blocked: keep free of dust, lint, hair, and anything that may reduce air flow.**  
Failure to do so could result in product damage.
- **Do not use vacuum cleaner without dust tank and/or filters in place.**  
Failure to do so could result in product damage.
- **Always clean the dust bin after vacuuming carpet cleaners or fresheners, powders and fine dust.**  
These products clog the filters, reduce airflow and can cause damage to the cleaner. Failure to clean the dust bin could cause permanent damage to the cleaner.
- **Do not use vacuum cleaner to pick up sharp hard objects, small toys, pins, paper clips, etc.**  
They may damage the cleaner or dust bin.
- **Store the vacuum cleaner indoors.**  
Put the vacuum cleaner away after use to prevent tripping over it.
- **The vacuum cleaner is not intended to use by young children or infirm people without supervision.**  
Failure to do so could result in personal injury or product damage.
- **Only use parts produced or recommended by LG Electronics Service Agents.**  
Failure to do so could result in product damage.
- **Use only as described in this manual. Use only with LG recommended or approved attachments and accessories.**  
Failure to do so could result in personal injury or product damage.
- **To avoid personal injury and to prevent the machine from falling when cleaning stairs, always place it at the bottom of stairs.**  
Failure to do so could result in personal injury or product damage.
- **Use accessory nozzles in "MIN" mode.**  
Failure to do so could result in product damage.
- **Don't grasp the tank handle when you are moving the vacuum cleaner.**  
The vacuum cleaner's body may fall when separating tank and body. Personal injury or product damage could result. **You should grasp the carrier handle** when you are moving the vacuum cleaner.
- **Make sure the filters (exhaust filter and motor safety filter) are completely dry before replacing in the machine.**  
Failure to do so could result in product damage.
- **Do not dry the filter in an oven or microwave.**  
Failure to do so could result in fire hazard.
- **Do not dry the filter in a clothes dryer.**  
Failure to do so could result in fire hazard.
- **Do not dry near an open flame.**  
Failure to do so could result in fire hazard.
- **If the power cord is damaged, it must be replaced by an approved LG Electronics Service Agent to avoid a hazard.**
- **This appliance is not intended for use by persons (including children) with reduced physical, sensory or mental capabilities, or lack of experience and knowledge, unless they have been given supervision or instruction concerning use of the appliance by a person responsible for their safety.**  
Children should be supervised to ensure that they do not play with the appliance.

### **Thermal protector :**

This vacuum cleaner has a special thermostat that protects the vacuum cleaner in case of motor overheating. If the vacuum cleaner suddenly shuts off, turn off the switch and unplug the vacuum cleaner.

Check the vacuum cleaner for possible source of overheating such as a full dust tank, a blocked hose or clogged filter.

If these conditions are found, fix them and wait at least 30 minutes before attempting to use the vacuum cleaner.

After the 30 minute period, plug the vacuum cleaner back in and turn on the switch.

If the vacuum cleaner still does not run, contact a qualified electrician.



# FONTOS BIZTONSÁGI ELŐÍRÁSOK

A porszívó használatba vétele előtt a tűz, áramütés, személyi sérülés vagy a készülék megrongálódásának megelőzése érdekében olvassa el és tartsa be az alábbi előírásokat. Ez az útmutató nem sorolhat fel minden lehetséges esetet. Ha valamit nem ért, mindig érdeklődjön a szakszervizben vagy a gyártónál. A készülék a következő irányvonalaknak felel meg :-2006/95/EC Kisfeszültségű irányelv -2004/108/EC EMC irányelv.



Ez a jel biztonsági figyelmeztetést jelöl.

Ez a jel olyan veszélyre figyelmeztet, amely halált vagy személyi sérülést okozhat. Minden biztonsággal kapcsolatos megjegyzést a biztonsági figyelmeztetés jele és a „FIGYELEM!” vagy „VIGYÁZAT!” jelölés kíséri.

Ezek jelentése:



**FIGYELEM!**

Olyan veszélyt vagy nem biztonságos eljárást jelöl, amely súlyos sérülést vagy halált okozhat.



**VIGYÁZAT!**

Olyan veszélyt vagy nem biztonságos eljárást jelöl, amely személyi sérülést vagy anyagi kárt okozhat.



**FIGYELEM!**

1. Ezt a készüléket csökkent fizikai, érzékszervi vagy szellemi képességekkel rendelkező, illetve tapasztalatlan vagy megfelelő ismeretekkel nem rendelkező személyek (ideértve a gyermekeket is) nem használhatják, kivéve, ha a biztonságukért felelős személy felügyeli őket vagy az illető kiképezte őket a készülék használatára.
2. Figyelni kell a gyerekekre, nehogy a készüléket játékszernek tekintsék.
3. Ha a tápkábel sérült, azt az LG Electronics márkaszerviz képviselőjével kell kicseréltetni, a kockázatok elkerülése végett.
4. Ezt a készüléket 8. életüket betöltött gyerekek és csökkentett fizikai, érzékszervi vagy szellemi képességű, illetve tapasztalatlan vagy képzetlen személyek is használhatják, amennyiben megkapták a készülék biztonságos használatára vonatkozó felügyeletet és utasításokat, és megértik a készülék használatával járó kockázatokat. Ne engedjék, hogy a gyerekek játékszernek tekintsék a készüléket. A készülék tisztítását és karbantartását nem szabad felügyelet nélküli gyerekekre bízni.

# FONTOS BIZTONSÁGI ELŐÍRÁSOK

## ! FIGYELEM!

- **Ne csatlakoztassa a hálózati kábelt, ha a vezérlő gomb nem OFF állásban van.**  
Ez személyi sérülést okozhat és a készülék megrongálódhat.
- **A hálózati kábel visszacsévélésekor tartsa távol a gyerekeket és a sérülés elkerülése érdekében ügyeljen az akadályokra.**  
Visszacsevéléskor a kábel gyorsan mozog.
- **Javítás vagy tisztítás előtt, vagy ha nem használja a készüléket, csatlakoztassa le a hálózati feszültségről.**  
Ennek elmulasztása áramütést vagy személyi sérülést okozhat.
- **A készülékkel ne szívjon fel égő vagy füstölő anyagot, pl. cigarettát vagy forró hamut.**  
Ez halált, tüzet vagy áramütést okozhat.
- **Ne szívjon fel éghető vagy robbanásveszélyes anyagot, pl. gázolajat, benzint, oldószert, propánt (folyékony vagy gáz).**  
Ezeknek az anyagoknak a gőzei tűz- és robbanásveszélyesek. Ez személyi sérülést vagy halált okozhat.
- **A csatlakozót és a porszívót ne érintse nedves kézzel.**  
Ez áramütést és halált okozhat.
- **A kábelt ne a kábelnél fogva csatlakoztassa le a hálózatról.**  
A készülék megsérülhet és Önt áramütés érheti. Kihúzáskor a csatlakozót fogja és ne a kábelt.
- **A haját, a laza ruházatát, az ujjait és minden testrészét tartsa távol a nyílásoktól és a mozgó alkatrészekről.**  
Ennek elmulasztása áramütést vagy személyi sérülést okozhat.
- **A készüléket ne húzza és hordozza a hálózati kábelnél fogva, az ajtót ne csukja a kábelre, a kábelt ne húzza éles peremek és sarkok körül. A porszívót ne húzza át a hálózati kábelre. A kábelt tartsa távol a forró felületektől.**  
Ez áramütést, személyi sérülést okozhat és a készülék megsérülhet.
- **A tömlőben elektromos vezetékek futnak. Ne használja, ha sérült, repedt vagy kilyukadt.**  
Ez halált vagy áramütést okozhat.
- **Gyerekek ne játsszanak a készülékkel. Ha a készüléket gyerekek használják, vagy gyerekek vannak a közelben, akkor szigorú felügyelet szükséges.**  
Ez személyi sérülést okozhat és a készülék megrongálódhat.
- **Ne használja a készüléket, ha a hálózati kábel sérült vagy hibás.**  
Ez személyi sérülést okozhat és a készülék megrongálódhat. Ilyen esetben értesítse az LG Electronics hivatalos szakszervizét.
- **Ne használja a készüléket, ha az víz alá került.**  
Ez személyi sérülést okozhat és a készülék megrongálódhat. Ilyen esetben értesítse az LG Electronics hivatalos szakszervizét.
- **Ne folytassa a porszívózást, ha a készülék bármely része hiányzik vagy megrongálódott.**  
Ez személyi sérülést okozhat és a készülék megrongálódhat. Ilyen esetben értesítse az LG Electronics hivatalos szakszervizét.
- **A porszívóhoz ne használjon hosszabbító kábelt.**  
Ez tűzveszélyes és a készülék megrongálódhat.
- **Használja a megfelelő hálózati feszültséget.**  
A nem megfelelő hálózati feszültség tönkretelheti a motort és személyi sérülést okozhat. A megfelelő hálózati feszültséget a készülék alján található címke jelzi.
- **A hálózati kábel kihúzása előtt kapcsolja ki a készülék minden kezelőszervét.**  
Ennek elmulasztása áramütést vagy személyi sérülést okozhat.
- **Ne cserélje ki a hálózati kábel csatlakozóját.**  
Ez áramütést vagy személyi sérülést okozhat és a készülék megrongálódhat. Ez halált okozhat. Ha a csatlakozót nem lehet a hálózati aljzatba csatlakoztatni, szakemberrel cseréltesse ki a hálózati aljzatot.
- **Az elektromos készülékek javítását csak képzett szakember végezheti.**  
A nem megfelelő javítás súlyos veszélyt jelent a felhasználó számára.
- **Az ujját ne dugja a hajtóműbe.**  
Ez személyi sérülést okozhat.



# FONTOS BIZTONSÁGI ELŐÍRÁSOK

## ⚠ VIGYÁZAT!

- **A nyílásokba ne tegyen semmilyen tárgyat.**  
Ellenkező esetben a készülék károsodhat.
- **Ne használja a készüléket, ha bármelyik nyílása el van takarva: a nyílásokból vegyen ki minden port, szösz, hajszálát és egyebet, ami akadályozhatja a levegő áramlását.**  
Ellenkező esetben a készülék károsodhat.
- **Portartály és/vagy szűrők nélkül ne használja a porszívót.**  
Ellenkező esetben a készülék károsodhat.
- **Kárpittisztító vagy –frissítő, púder vagy finom por porszívózása után mindig tisztítsa ki a portartályt.**  
Ezek eltömítik a szűrőket, a levegőáramlás csökken és a porszívó tönkremehet. A portartály tisztításának elmulasztása maradandó károsodást okozhat a készülékben.
- **A készülékkel ne szívjon fel kemény, éles tárgyakat, kis játékokat, gombostűt, iratkapcsot stb.**  
Ezek károsíthatják a készüléket vagy a portartályt.
- **A készüléket a lakáson belül tárolja.**  
Használat után mindig tegye el a készüléket, hogy ne legyen útban.
- **Gyerekek vagy korlátozott felnőttek felügyelet nélkül ne használják a készüléket.**  
Ennek be nem tartása személyi sérülést okozhat vagy a készülék megrongálódhat.
- **Csak az LG Electronics által gyártott vagy szakszervize által javasolt alkatrészeket használja.**  
Ellenkező esetben a készülék károsodhat.
- **A készüléket csak az ebben az útmutatóban leírt módon használja. Csak az LG által javasolt vagy jóváhagyott kiegészítőket és tartozékokat használja.**  
Ennek be nem tartása személyi sérülést okozhat vagy a készülék megrongálódhat.
- **A személyi sérülés és a készülék leesésének elkerülése érdekében a készüléket mindig a lépcső alján helyezze el.**  
Ennek be nem tartása személyi sérülést okozhat vagy a készülék megrongálódhat.
- **A kiegészítő szívófejeket „MIN” üzemmódban használja.**Ellenkező esetben a készülék károsodhat.
- **A porszívót ne a portartály fogantyújánál fogva hordozza.**  
A tartály és a készülék szétválhat és a készüléktest leeshet. Ez személyi sérülést okozhat és a készülék megrongálódhat. A készülék szállításához a hordozó fogantyút kell használni.
- **A szűrőket (kimeneti szűrő és a motor biztonsági szűrője) a készülékbe való visszahelyezés előtt teljesen szárítsa meg.**  
Ellenkező esetben a készülék károsodhat.
- **A szűrőket ne szárítsa kályhán vagy mikrohullámú sütőben.**  
Ez tűzveszélyes.
- **A szűrőket ne szárítsa ruhaszárító gépben.**  
Ez tűzveszélyes.
- **A szűrőket ne szárítsa nyílt láng közelében.**  
Ez tűzveszélyes.
- **Ha a hálózati kábel megsérül, akkor azt a veszély megelőzése érdekében csak az LG Electronic hivatalos szakszervize cserélheti ki.**
- **Csökkent fizikai, érzékelési vagy szellemi képességű, tapasztalattal és gyakorlattal nem rendelkező személyek (és gyerekek) felügyelet nélkül nem használhatják a készüléket, hacsak a biztonságukért felelős személyek előzőleg erre ki nem oktatták őket.**  
Gyerekek ne játsszanak a készülékkel.

### Hőmérséklet-védelem:

A porszívóban egy speciális termosztát van, amely a készüléket védi a motor túlhevülése esetén. Ha a porszívó hirtelen leáll, kapcsolja ki a hálózati kapcsolóját és a hálózati kábelt húzza ki a hálózati csatlakozóból.  
Ellenőrizze a túlmelegedés lehetséges okát (pl. megtelt a portartály, eldugult tömlő, eltömődött szűrő). Ilyen esetekben hárítsa el a hibát és csak 30 perc múlva kezdje ismét használni a készüléket. Ezután csatlakoztassa vissza a hálózati kábelt és kapcsolja be a készülék kapcsolóját.  
Ha a porszívó ezután sem működik, hívjon szakembert.

# VAŽNE UPUTE ZA SIGURNOST

Prije upotrebe usisavača pročitajte priručnik i pridržavajte se svih uputa kako bi spriječili opasnost od požara, strujnog udara ili oštećenja kod upotrebe usisavača. Ovaj vodič ne obuhvaća sva moguća stanja do kojih može doći. U slučaju problema koje ne možete razumjeti uvijek kontaktirajte svog servisera ili proizvođača. Uređaj je usklađen sa sljedećim EC direktivama :-2006/95/EC Direktiva za niski napon -2004/108/EC EMC direktiva.



Ovo je simbol sigurnosnog upozorenja.

Ovaj simbol vas upozorava na moguće opasnosti koje vas i druge mogu ubiti ili ozlijediti. Simbol sigurnosnog upozorenja i riječi "UPOZORENJE" ili "OPREZ" će prethoditi svim sigurnosnim porukama.

Te riječi znače:



## UPOZORENJE

Ovo je simbol koji vas upozorava na opasnosti i nesigurne radnje koje bi mogle dovesti do ozbiljnih tjelesnih ozljeda ili smrti.



## OPREZ

Ovo je simbol koji vas upozorava na opasnosti i nesigurne radnje koje bi mogle dovesti do tjelesnih ozljeda ili oštećenja imovine.



## UPOZORENJE

1. Ovaj uređaj nije namijenjen za uporabu od strane osoba (uključujući djecu) sa smanjenim tjelesnim, osjetilnim ili mentalnim sposobnostima ili s nedostatnim iskustvom i znanjem, osim ako su pod nadzorom osobe odgovorne za njihovu sigurnost ili ako im ona daje potrebne upute za rad s uređajem.
2. Kako bi se osiguralo da se ne igraju uređajem, djeca trebaju biti pod nadzorom
3. Ako je strujni kabel oštećen, radi izbjegavanja opasnosti, treba ga zamijeniti zastupnik LG Electronicsa.
4. Ovim uređajem mogu rukovati djeca stara 8 i više godina kao i osobe sa smanjenim tjelesnim, osjetilnim ili mentalnim sposobnostima ili s nedostatnim iskustvom i znanjem, ako su pod nadzorom osobe odgovorne za njihovu sigurnost ili ako im ona daje potrebne upute za rad s uređajem. Djeca se ne smiju igrati uređajem. Djeca bez nadzora ne smiju čistiti i održavati uređaj.

# VAŽNE UPUTE ZA SIGURNOST

## ! UPOZORENJE

- **Ne uključujte usisivač u struju ukoliko okretna komanda za paljenje nije na položaju isključeno.** Posljedice mogu biti tjelesne ozljede ili oštećenje proizvoda.
- **Djecu držite dalje od uređaja i pazite na prepreke kada namatate električni kabel kako bi spriječili tjelesno ozljeđivanje.** Električni kabel se brzo kreće tijekom namatanja.
- **Iskopčajte električno napajanje uređaja prije servisiranja, čišćenja uređaja ili kada ne upotrebljavate usisavač.** U protivnom možete izazvati strujni udar ili tjelesne ozljede.
- **Ne koristite usisavač za usisavanje tvari koje gore ili se dime kao što su cigarete ili vrući pepeo.** U protivnom možete izazvati smrt, požar ili strujni udar.
- **Ne usisavajte zapaljive ili eksplozivne supstance kao što su benzin, razrjeđivači, otapala, plin (u tekućem ili plinovitom stanju).** Pare takvih supstanci mogu izazvati opasnost od požara ili eksploziju. Ta radnja može prouzročiti smrt ili tjelesne ozljede.
- **Ne rukujte s utikačem ili usisavačem kada su vam ruke vlažne.** U protivnom možete izazvati smrt ili strujni udar.
- **Ne iskapčajte utikač potezanjem kabela.** U protivnom možete izazvati oštećenje proizvoda ili strujni udar. Kod iskapčanja utikača, rukom uhvatite utikač, a ne kabel.
- **Držite kosu, slobodnu odjeću, prste i sve dijelove tijela dalje od otvora i rotirajućih dijelova.** U protivnom možete izazvati strujni udar ili tjelesne ozljede.
- **Ne potežite kabel, ne vucite usisavač pomoću kabela, ne koristite kabel kao ručku, ne zatvarajte vrata preko kabela, ne povlačite kabel preko oštrih rubova i kuteva. Ne vucite usisavač preko električnog kabela. Držite električni kabel dalje od grijanih površina.** U protivnom možete izazvati strujni udar, tjelesne ozljede, požar ili oštećenje proizvoda.
- **Crijevo u sebi ima električne žice. Ne koristite crijevo ako je oštećeno, zasječeno ili probijeno.** U protivnom možete izazvati smrt ili strujni udar.
- **Ne dopustite da se proizvod koristi kao igračka. Zahtjeva se velika pažnja kada uređaj koriste djeca ili kada se uređaj koristi blizu djece.** Posljedice mogu biti tjelesne ozljede ili oštećenje proizvoda.
- **Ne upotrebljavajte usisavač ako je električni kabel oštećen ili neispravan.** Posljedice mogu biti tjelesne ozljede ili oštećenje proizvoda. U tim slučajevima kontaktirajte servisnog zastupnika LG Electronicsa kako bi spriječili opasnost.
- **Ne upotrebljavajte usisavač ako je bio uronjen u vodu.** Posljedice mogu biti tjelesne ozljede ili oštećenje proizvoda. U tim slučajevima kontaktirajte servisnog zastupnika LG Electronicsa kako bi spriječili opasnost.
- **Prekinite usisavanje u slučaju nedostajanja ili oštećenja nekog od dijelova usisavača.** Posljedice mogu biti tjelesne ozljede ili oštećenje proizvoda. U tim slučajevima kontaktirajte servisnog zastupnika LG Electronicsa kako bi spriječili opasnost.
- **Ne upotrebljavajte produžne kablove kada radite s usisavačem.** Posljedice mogu biti požar ili oštećenje proizvoda.
- **Koristite pravilni napon.** Korištenje nepravilnog napona može izazvati oštećenje motora i može ozlijediti korisnika uređaja. Pravilni napon je napisan na dnu usisavača.
- **Isključite sve prekidače prije iskapčanja uređaja.** U protivnom možete izazvati strujni udar ili tjelesne ozljede.
- **Ne mijenjajte utikač ni na jedan način.** U protivnom možete izazvati strujni udar, tjelesne ozljede ili oštećenje proizvoda. Takav postupak može izazvati smrt. Ako utikač ne odgovara utičnici, pozovite kvalificiranog električara da instalira propisnu utičnicu.
- **Popravke na električnim uređajima mogu izvoditi samo kvalificirani serviseri.** Nepropisni popravci mogu imati za posljedice ozbiljne opasnosti za korisnika.
- **Ne stavljajte prste blizu prijenosnog mehanizma.** U protivnom možete izazvati tjelesne ozljede.

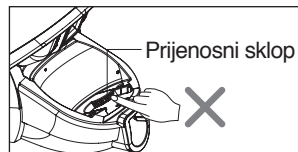

# VAŽNE UPUTE ZA SIGURNOST

## OPREZ

- **Ne gurajte nikakve predmete u otvore.**  
U protivnom možete izazvati oštećenje proizvoda.
- **Ne upotrebljavajte usisavač ako je neki od otvora zatvoren: Otvore držite čistim, bez kose, vlakana i drugih stvari koje mogu smanjiti protok zraka.**  
U protivnom možete izazvati oštećenje proizvoda.
- **Ne upotrebljavajte usisavač bez spremnika za prašinu i/ili ako filteri nisu na svojim mjestima.**  
U protivnom možete izazvati oštećenje proizvoda.
- **Uvijek poslije usisavanja sredstava za čišćenje tepiha ili osvježivača, praška i fine prašine očistite spremnik za prašinu.**  
Ti proizvodi začepljuju filtere, smanjuju protok zraka i mogu izazvati oštećenja usisavača. Nemar kod čišćenja spremnika za prašinu može izazvati trajno oštećenje usisavača.
- **Ne upotrebljavajte usisavač za usisavanje oštrog predmeta, malih igračaka, pribadača, spajalica za papir i sl..**  
Ti predmeti mogu oštetiti usisavač ili spremnik za prašinu.
- **Spremite usisavač u unutarnju prostoriju.**  
Poslije upotrebe, usisavač spremite na stranu kako se ne bi spotakli o njega.
- **Usisavač nije proizveden za upotrebu od strane male djece i nesamostalnih osoba bez nadzora.**  
U protivnom možete izazvati tjelesne ozljede ili oštećenje proizvoda.
- **Koristite samo dijelove koje proizvode ili preporučuju servisni zastupnici LG Electronicsa.**  
U protivnom možete izazvati oštećenje proizvoda.
- **Usisavač upotrebljavajte samo na način opisan u priručniku. Usisavač upotrebljavajte samo s dodacima i priborom koje preporučuje ili odobrava LG.**  
U protivnom možete izazvati tjelesne ozljede ili oštećenje proizvoda.
- **Kako bi spriječili nastajanje tjelesnih ozljeda i pad usisavača kod čišćenja stepenica, usisavač uvijek držite na dnu stepenica.**  
U protivnom možete izazvati tjelesne ozljede ili oštećenje proizvoda.
- **Koristite dodatne nastavke u "MIN" načinu rada.**  
U protivnom možete izazvati oštećenje proizvoda.
- **Kod prenošenja usisavača ne hvatajte ručku spremnika.**  
Tijelo usisavača može pasti kada se spremnik odvoji od tijela. Posljedice mogu biti tjelesne ozljede ili oštećenje proizvoda. Kod prenošenja usisavača trebate uhvatiti ručku za nošenje.
- **Pazite da prije vraćanja filtera natrag u uređaj (ispušni filter i sigurnosni filter za motor) filteri budu potpuno suhi.**  
U protivnom možete izazvati oštećenje proizvoda.
- **Ne sušite filter u pećnici ili mikrovalnoj pećnici.**  
U protivnom možete izazvati požar.
- **Ne sušite filter u sušilici za rublje.**  
U protivnom možete izazvati požar.
- **Ne sušite filter blizu otvorenog plamena.**  
U protivnom možete izazvati požar.
- **Ako je oštećen električni kabel, kako bi se izbjegla opasnost, kabel mora zamijeniti ovlaštenu servisnu zastupnik LG Electronicsa.**
- **Uređaj nije namijenjen za upotrebu od strane osoba (uključujući djecu) sa smanjenim fizičkim, motoričkim ili mentalnim sposobnostima, ili osoba koje nemaju znanje i iskustvo, bez nadzora ili podučavanja kako sigurno koristiti uređaj od strane osobe odgovorne za njihovu sigurnost.**  
Djeca se moraju nadzirati kako bi bili sigurni da se neće igrati s uređajem.

### Toplinska zaštita:

Ovaj usisavač ima posebni termostat koji štiti usisavač u slučaju pregrijavanja motora. Ako se usisavač iznenada isključi, isključite prekidač i iskopčajte utikač iz utičnice. Provjerite moguće uzroke pregrijavanja usisavača kao što su napunjeni spremnik za prašinu, začepljeno crijevo ili začepljeni filter. Ako ste pronašli uzroke, uklonite ih i pričekajte najmanje 30 minuta, prije nego što ponovo pokušate upotrijebiti usisavač. Nakon 30 minuta, ukopčajte utikač i uključite prekidač usisavača. Ako usisavač i dalje ne radi kontaktirajte kvalificiranog električara.

# ВАЖНИ УКАЗАНИЯ ЗА БЕЗОПАСНОСТ

Прочетете и следвайте всички указания, преди да използвате вашата прахосмукачка, за да предотвратите опасност от пожар, електрически удар, телесно нараняване или щета, когато използвате прахосмукачката. Това ръководство не включва всички възможни обстоятелства, които може да възникнат. Винаги се обръщайте към вашия сервизен агент или производителя за проблеми, които не разбирате. Този уред отговаря на следните директиви на ЕС: 2006/95/ЕС – Директива за ниско напрежение; 2004/108/ЕС – Директива за електромагнитната съвместимост



Това е символът за предупреждение, свързано с безопасността.

Този символ ви предупреждава за възможни опасности, които могат да убият или наранят вас или други хора. Всички съобщения за безопасност следват след знак за предупреждение и една от думите „ПРЕДУПРЕЖДЕНИЕ“ или „ВНИМАНИЕ“.

Тези думи означават:



## ПРЕДУПРЕЖДЕНИЕ

Този символ ще ви предупреди за опасности или опасни действия, които може да причинят сериозно телесно нараняване или смърт.



## ВНИМАНИЕ

Този символ ще ви предупреди за опасности или опасни действия, които може да причинят телесно нараняване или да нанесат материална щета.



## ПРЕДУПРЕЖДЕНИЕ

1. Този уред не е предназначен за ползване от лица (включително деца) с намалени физически, сетивни или умствени способности или без опит и познания, освен ако те са оставени под наблюдение или инструктирани за употребата на уреда от лице, отговарящо за тяхната безопасност.
2. Децата трябва да се надзирават, да не си играят с уреда.
3. Ако хранващият кабел е повреден, той трябва да бъде заменен в обслужващ сервиз на LG Electronics, за да се избегне опасност.
4. Този уред може да се използва от деца на възраст на/над 8 години и хора с ограничени физически, сетивни или умствени възможности или липса на опит и познания, ако са оставени под наблюдение или инструктирани за употребата на уреда по безопасен начин и осъзнават свързаните опасности. Децата не трябва да си играят с уреда. Почистване и поддръжка не трябва да се извършва от деца без надзор.

# ВАЖНИ УКАЗАНИЯ ЗА БЕЗОПАСНОСТ

## ! ПРЕДУПРЕЖДЕНИЕ

- **Не включвайте, ако бутонът за управление не е в положение „изключено“ (OFF).**  
Това може да доведе до телесно нараняване или повреда на уреда.
- **Дръжте децата настрана и се пазете от препятствия, когато навивате хранящия кабел, за да предотвратите телесно нараняване.**  
Кабелът се движи бързо, когато се навива.
- **Изключете електрическото храняване преди сервизно обслужване или почистване на уреда или когато уредът не се използва.**  
Неспазването на това правило може да доведе до електрически удар или телесно нараняване.
- **Не използвайте прахосмукачката за почистване на каквото и да било, което гори или дими, напр. цигари или гореща пепел.**  
Неспазването на това правило може да доведе до смърт, пожар или електрически удар.
- **Не засмуквайте запалими или експлозивни вещества, напр. бензин, бензол, разтворители, пропан (течни или газообразни).**  
Изпаренията от тези вещества могат да създадат опасност от пожар или експлозия. Неспазването на това правило може да доведе до смърт или телесно нараняване.
- **Не хващайте щепсела или прахосмукачката с мокри ръце.**  
Неспазването на това правило може да доведе до смърт или електрически удар.
- **Не изключвайте щепсела, като дърпате шнура.**  
Неспазването на това правило може да доведе до повреда на уреда или до електрически удар. За изключване на щепсела хващайте щепсела, а не шнура.
- **Дръжте косата, свободните части от облеклото, пръстите и всички части от тялото далеч от отворите и подвижните части.**  
Неспазването на това правило може да доведе до електрически удар или телесно нараняване.
- **Не дърпайте прахосмукачката за шнура и не я носете за шнура, не използвайте шнура като дръжка, не затваряйте врата върху шнура и не дърпайте шнура през остри ръбове или ъгли. Не минавайте с прахосмукачката през шнура. Дръжте шнура далеч от нагreti повърхности.**  
Неспазването на това правило може да доведе до електрически удар или телесно нараняване или до пожар или повреда на уреда.
- **Маркучът съдържа електрически проводници. Не го използвайте, ако е повреден, срязан или пробит.**  
Неспазването на това правило може да доведе до смърт или електрически удар.
- **Не позволявайте да се използва като играчка. Необходимо е голямо внимание, когато се използва от или близо до деца.**  
Това може да доведе до телесно нараняване или повреда на уреда.
- **Не използвайте прахосмукачката, ако хранящият кабел или щепселът са повредени или дефектни.**  
Това може да доведе до телесно нараняване или повреда на уреда. В такива случаи се свържете със сервизен агент на LG Electronics, за да избегнете възможна опасност.
- **Не използвайте прахосмукачката, ако е била под вода.**  
Това може да доведе до телесно нараняване или повреда на уреда. В такива случаи се свържете със сервизен агент на LG Electronics, за да избегнете възможна опасност.
- **Не продължавайте чистенето с прахосмукачката, ако се окаже, че някои части липсват или са повредени.**  
Това може да доведе до телесно нараняване или повреда на уреда. В такива случаи се свържете със сервизен агент на LG Electronics, за да избегнете възможна опасност.
- **Не използвайте удължителен кабел с тази прахосмукачка.**  
Това може да доведе до опасност от пожар или повреда на уреда.
- **Използване на подходящо напрежение.**  
Използването на неподходящо напрежение може да доведе до повреда на електромотора и евентуално нараняване на потребителя. Подходящото напрежение е посочено на дъното на прахосмукачката.
- **Изключете всички бутони, преди да изключите щепсела.**  
Неспазването на това правило може да доведе до електрически удар или телесно нараняване.
- **Не сменяйте щепсела в никакъв случай.**  
Неспазването на това правило може да доведе до електрически удар или телесно нараняване, или до повреда на уреда. Неспазването на това правило може да доведе до смърт. Ако щепселът не е подходящ, свържете се с квалифициран електротехник, за да инсталира подходящ контакт.
- **Ремонти на електроуреди могат да се извършват само от квалифицирани сервизни техници.**  
Неправилни ремонти могат да доведат до сериозни опасности за потребителя.
- **Не поставяйте пръстите си близо до механизма.**  
Неспазването на това правило може да доведе до телесно нараняване.

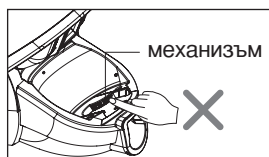



# ВАЖНИ УКАЗАНИЯ ЗА БЕЗОПАСНОСТ

## ВНИМАНИЕ

- **Не поставяйте каквито и да било предмети в отворите.**  
Неспазването на това правило може да доведе до повреда на уреда.
- **Не използвайте, ако някой отвор е запушен: почиствайте от прах, мъх, косми и всичко, което може да намали притока на въздух.**  
Неспазването на това правило може да доведе до повреда на уреда.
- **Не използвайте прахосмукачката без колектор за прах и/или ако филтрите не са на местата си.**  
Неспазването на това правило може да доведе до повреда на уреда.
- **Винаги почиствайте контейнера за прах след засмукване на почистващи препарати за килими или освежителни, пудра или фин прах.**  
Тези продукти задръстват филтрите, намаляват въздушния поток и могат да причинят повреда на прахосмукачката. Непочистването на контейнера за прах може да причини трайна повреда на прахосмукачката.
- **Не използвайте прахосмукачката за засмукване на остри твърди предмети, малки играчки, карфици, кламери и т.н.**  
Те могат да повредят прахосмукачката или контейнера за прах.
- **Съхранявайте прахосмукачката на закрито.**  
Прибирайте прахосмукачката след използване, за да предотвратите спъване в нея.
- **Прахосмукачката не е предназначена за използване без надзор от малки деца или хора с увреждания.**  
Неспазването на това правило може да доведе до телесно нараняване или повреда на уреда.
- **Използвайте само части, произведени от LG Electronics или препоръчани от сервизните им агенти.**  
Неспазването на това правило може да доведе до повреда на уреда.
- **Използвайте само по начин, описан в настоящото ръководство. Използвайте само с препоръчани или одобрени от LG накрайници и аксесоари.**  
Неспазването на това правило може да доведе до телесно нараняване или повреда на уреда.
- **За да избегнете телесно нараняване и да предотвратите падане на машината по стълбището, което почиствате, винаги я поставяйте в основата на стълбището.**  
Неспазването на това правило може да доведе до телесно нараняване или повреда на уреда.
- **Използвайте допълнителните накрайници в режим "MIN".**  
Неспазването на това правило може да доведе до повреда на уреда.
- **Не премествайте прахосмукачката, като хващате дръжката на колектора за прах.**  
Корпусът на прахосмукачката може да падне, когато колекторът се отдели от корпуса. Това може да доведе до телесно нараняване или повреда на уреда. Трябва да хванете прахосмукачката за дръжката за носене, когато я премествате.
- **Трябва да се уверите, че филтрите (изходният и предпазният филтър на електромотора) са напълно сухи, преди да ги поставите отново в машината.**  
Неспазването на това правило може да доведе до повреда на уреда.
- **Не сушете филтъра в обикновена или микровълнова фурна.**  
Неспазването на това правило може да доведе до опасност от пожар.
- **Не сушете филтъра в сушилня за дрехи.**  
Неспазването на това правило може да доведе до опасност от пожар.
- **Не сушете близо до открит пламък.**  
Неспазването на това правило може да доведе до опасност от пожар.
- **Ако захранващият кабел се повреди, той трябва да бъде подменен от официален сервизен представител на LG Electronics, за да се избегне възможна опасност.**
- **Този уред не е предназначен за използване от лица (включително деца) с намалени физически, сетивни или умствени възможности или без опит и познания, освен ако не са наблюдавани или инструктирани как да използват уреда от отговарящо за безопасността им лице.**  
Не допускайте деца да си играят с уреда.

### Термична защита :

Тази прахосмукачка има специален термостат, който защитава прахосмукачката в случай на прегряване на мотора. Ако прахосмукачката се изключи внезапно, изключете прахосмукачката от бутона и от контакта. Проверете прахосмукачката за евентуален източник на прегряване, като напр. пълен колектор за прах, задръстен маркуч или филтър.

Ако се открият такива обстоятелства, отстранете ги и изчакайте поне 30 минути, преди да се опитате да използвате прахосмукачката отново. След периода от 30 минути отново включете прахосмукачката в контакта и от бутона. Ако прахосмукачката все още не работи, свържете се с квалифициран електротехник.

# VAŽNA BEZBEDNOSNA UPUTSTVA

Pre upotrebe usisivača pročitajte sva uputstva i postupajte po njima kako biste sprečili opasnost od požara, strujnog udara, povrede ili nastanka štete u toku upotrebe usisivača. Ovo uputstvo ne obuhvata sve moguće slučajeve koji se mogu pojaviti u toku upotrebe. Kada ste suočeni s problemima koje ne razumete, obavezno se obratite servisnom zastupniku ili proizvođaču. Ovaj uređaj je u skladu sa sledećim EC direktivama: -2006/95/EC direktiva o niskom naponu -2004/108/EC EMC direktiva.



Ovo je sigurnosni simbol upozorenja.

Ovaj simbol vas upozorava o mogućim opasnostima koje bi mogle ubiti ili povrediti vas ili druge osobe.

Sve sigurnosne poruke pratiće sigurnosni simbol upozorenja i reči „UPOZORENJE“ ili „PAŽNJA“.

Te reči znače:



## UPOZORENJE

Ovaj simbol vas upozorava na opasnosti ili rizične postupke koji mogu prouzrokovati ozbiljne povrede ili smrt.



## PAŽNJA

Ovaj simbol vas upozorava na opasnosti ili rizične postupke koji mogu prouzrokovati povrede ili materijalnu štetu.



## UPOZORENJE

1. Ovaj uređaj ne treba nikako da koriste osobe (uključujući i decu) sa umanjnim fizičkim, osećajnim i mentalnim mogućnostima ili bez iskustva i znanja u upravljanju uređajem, osim ako nemaju nadzornu osobu ili nisu dobro pročitali uputstvo koje je dato od osobe koja je predstavnik uređaja, a sve to zbog njihove sopstvene sigurnosti.
2. Odrasli treba da nadgledaju svoju decu da se ovi ni u kom slučaju ne bi igrali sa uređajem.
3. Ako je oštećen priključni kabl, on mora odmah da se zameni od strane servisera firme LG Electronics, kako bi se sprečilo moguće oštećenje uređaja.
4. Ovaj uređaj mogu da koriste deca starija od 8 godina starosti i osobe sa umanjnim fizičkim, osećajnim i mentalnim mogućnostima ili bez iskustva i znanja u upravljanju uređajem, ako su pod stalnim nadzorom ili su im tačno data uputstva za korišćenje i razumeju sva moguća oštećenja koja se mogu dogoditi na uređaju. Deca nikako ne treba da se igraju sa uređajem. Bez nadzora, deca ne treba ni da čiste i ni da održavaju uređaj.

# VAŽNA BEZBEDNOSNA UPUTSTVA

## ! UPOZORENJE

- **Utikač usisivača ne uključujte u utičnicu ako kontrolno dugme nije u položaju OFF (isključeno).**  
Rezultat toga može biti povreda ili oštećenje uređaja.
- **Kada uvlačite kabl, deca treba da su dalje od uređaja i obezbedite slobodni prostor kako biste sprečili povrede.**  
Kabl se brzo kreće prilikom uvlačenja.
- **Izvcite utikač iz utičnice pre servisiranja ili čišćenja ili kada se usisivač ne koristi.**  
U suprotnom, postoji opasnost od strujnog udara ili povrede.
- **Ne koristite usisivač za usisavanje predmeta koji gore ili se dime kao što su cigarete ili vruć pepeo.**  
U suprotnom, može doći do smrti, požara ili strujnog udara.
- **Ne usisavajte zapaljive ili eksplozivne materije kao što su benzin, benzen, razređivači, propan (tečni ili gasoviti).**  
Isparenja ovih materija mogu izazvati požar ili eksploziju.  
U suprotnom, može doći do smrti ili povrede.
- **Ne dodirujte utikač ili usisivač mokrim rukama.**  
U suprotnom, može doći do smrti ili strujnog udara.
- **Ne vucite kabl da biste izvukli utikač.**  
U suprotnom, može doći do oštećenja uređaja ili strujnog udara. Da biste izvukli utikač, uhvatite njega, a ne kabl.
- **Pazite da kosa, odeća koja nije uz telo, prsti i svi drugi delovi tela budu dalje od otvora i pokretnih delova usisivača.**  
U suprotnom, postoji opasnost od strujnog udara ili povrede.
- **Ne vucite i ne nosite usisivač držeći ga za kabl, ne zatvarajte vrata preko kabla i ne povlačite kabl preko oštih ivica ili oko uglova. Usisivač ne sme prelaziti preko kabla. Kabl držite dalje od zagrejanih površina.**  
U suprotnom, postoji opasnost od strujnog udara, povrede, požara ili oštećenja uređaja.
- **Crevo u sebi ima električne žice. Ne koristite ga ako je oštećeno, prerezano ili probušeno.**  
U suprotnom, može doći do smrti ili strujnog udara.
- **Ne dozvolite da se usisivač koristi kao igračka. Potrebna je posebna pažnja kada usisivač koriste deca ili kada se koristi u njihovoj blizini.**  
Rezultat toga može biti povreda ili oštećenje uređaja.
- **Ne koristite usisivač ako je kabl za napajanje ili utikač oštećen ili neispravan.**  
Rezultat toga može biti povreda ili oštećenje uređaja.  
U takvim slučajevima obratite se servisnom zastupniku kompanije LG Electronics kako biste izbegli opasnosti.
- **Ne koristite usisivač ako je bio u vodi.**  
Rezultat toga može biti povreda ili oštećenje uređaja.  
U takvim slučajevima obratite se servisnom zastupniku kompanije LG Electronics kako biste izbegli opasnosti.
- **Usisivač nemojte više koristiti u slučaju očiglednog nedostatka ili oštećenja bilo kojeg dela uređaja.**  
Rezultat toga može biti povreda ili oštećenje uređaja.  
U takvim slučajevima obratite se servisnom zastupniku kompanije LG Electronics kako biste izbegli opasnosti.
- **Ne koristite produžni kabl pri upotrebi ovog usisivača.**  
Rezultat toga može biti požar ili oštećenje uređaja.
- **Koristite odgovarajući napon.**  
Upotreba neodgovarajućeg napona može dovesti do oštećenja motora i do mogućih povreda korisnika.  
Odgovarajuća vrednost napona naznačena je na donjoj strani usisivača.
- **Pre izvlačenja utikača isključite sve upravljačke funkcije.**  
U suprotnom, postoji opasnost od strujnog udara ili povrede.
- **Ni na koji način nemojte prepravljati utikač.**  
U suprotnom, postoji opasnost od strujnog udara, povrede ili oštećenja uređaja. Posledica može biti i smrt.  
Ako utikač nije odgovarajući, pozovite kvalifikovanog električara da ugradi odgovarajuću utičnicu.
- **Popravke električnog uređaja smeju da obavljaju samo kvalifikovani servisni tehničari.**  
Neadekvatne popravke mogu imati za posledicu ozbiljne opasnosti za korisnika.
- **Ne stavljajte prste u blizinu zupčanika.**  
U suprotnom, postoji opasnost od povrede.

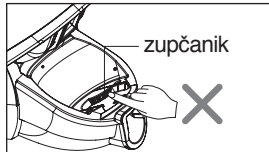

# VAŽNA BEZBEDNOSNA UPUTSTVA

## ! PAŽNJA

- **Ne stavljajte bilo kakve predmete u otvore.**  
U suprotnom, postoji opasnost od oštećenja uređaja.
- **Ne upotrebljavajte usisivač kada je bilo koji od otvora zapušten: usisivač treba da bude očišćen od prašine, vlakana, kose i bilo čega što bi moglo smanjiti protok vazduha.**  
U suprotnom, postoji opasnost od oštećenja uređaja.
- **Ne koristite usisivač bez posude za prašinu i/ili postavljenih filtera.**  
U suprotnom, postoji opasnost od oštećenja uređaja.
- **Posle usisavanja sredstava za čišćenje tepiha, osveživača, prašaka i fine prašine obavezno očistite posudu za prašinu.**  
Ovi proizvodi zapušavaju filtere, smanjuju protok vazduha i mogu oštetiti usisivač. Propust da se očisti posuda za prašinu može dovesti do trajnog oštećenja usisivača.
- **Ne koristite usisivač za usisavanje oštrih, tvrdih predmeta, malih igračkaka, pribadača, spajalica itd.**  
Ti predmeti mogu oštetiti usisivač ili posudu za prašinu.
- **Usisivač držite u zatvorenoj prostoriji.**  
Nakon upotrebe sklonite usisivač da se neko ne bi sapsleo o njega.
- **Mala deca i nemoćne osobe ne smeju koristiti ovaj usisivač bez nadzora.**  
U suprotnom, postoji opasnost od povrede ili oštećenja uređaja.
- **Koristite samo delove koje su proizveli ili preporučili servisni zastupnici kompanije LG Electronics.**  
U suprotnom, postoji opasnost od oštećenja uređaja.
- **Koristite isključivo na način opisan u ovom uputstvu. Koristite samo one dodatke i nastavke koje je preporučila ili odobrila kompanija LG.**  
U suprotnom, postoji opasnost od povrede ili oštećenja uređaja.
- **Kako biste izbegli povrede i padanje uređaja prilikom čišćenja stepenica, usisivač uvek držite na dnu stepenica.**  
U suprotnom, postoji opasnost od povrede ili oštećenja uređaja.
- **Dodatne nastavke koristite u „MIN“ režimu.**  
U suprotnom, postoji opasnost od oštećenja uređaja.
- **Nemojte da hvatate dršku posude za prašinu kada nosite usisivač.**  
Može se desiti da usisivač padne usled odvajanja posude od usisivača. Rezultat toga može biti povreda ili oštećenje uređaja. Kada nosite usisivač, držite ga za ručku za nošenje.
- **Filteri (izduvni filter i bezbednosni filter motora) moraju biti potpuno suvi pre nego što ih vratite u usisivač.**  
U suprotnom, postoji opasnost od oštećenja uređaja.
- **Ne sušite filter u rerni ili mikrotalasnoj prečnici.**  
U suprotnom, postoji opasnost od požara.
- **Ne sušite filter u sušilici za veš.**  
U suprotnom, postoji opasnost od požara.
- **Ne sušite filter u blizini plamena.**  
U suprotnom, postoji opasnost od požara.
- **Oštećeni kabl za napajanje mora zameniti kvalifikovani servisni zastupnik kompanije LG Electronics kako bi se izbegle opasnosti.**
- **Osobe (uključujući decu) sa smanjenim fizičkim, senzornim ili mentalnim sposobnostima ili osobe koje ne poseduju dovoljno iskustvo i znanje ne smeju koristiti ovaj uređaj bez nadzora ili uputstava o upotrebi uređaja, za šta su zadužene osobe koje su odgovorne za njihovu bezbednost.**  
Decu treba nadzirati kako se ne bi igrala uređajem.

### Termalna zaštita:

Ovaj usisivač ima poseban termostat koji ga štiti u slučaju pregrevanja motora.

Ako se usisivač iznenada isključi, isključite prekidač i izvucite utikač usisivača iz utičnice.

Proverite šta je mogući uzrok pregrevanja usisivača, npr. puna posuda za prašinu, zapušeno crevo ili zapušeni filter.

Ako ste ustanovili nešto od gorenavedenog, otklonite problem i sačekajte najmanje 30 minuta pre nego što pokušate da koristite usisivač.

Nakon perioda od 30 minuta ponovno stavite utikač u utičnicu i uključite prekidač.

Ako usisivač i dalje ne radi, obratite se kvalifikovanom električaru.

# UDHËZIME TË RËNDËSISHME SIGURIE

Lexoni dhe ndiqni të gjitha udhëzimet përpara se të përdorni fshesën me korrent për të parandaluar rreziqet e zjarrit, elektroshokut, lëndimit, apo dëmtimit gjatë përdorimit të fshesës me korrent. Ky udhëzues nuk mbulon të gjitha rastet e mundshme që mund të ndodhin. Gjithmonë kontaktoni me agjentin tuaj të shërbimit ose prodhuesin për problemet që nuk kuptoni. Kjo pajisje është në pajtim me direktivat e mëposhtme të KE-së:-Direktiva e tensionit të ulët 2006/95/EC -Direktiva EMC 2004/108/EC.



Ky është simboli i alarmit të sigurisë.

Ky simbol ju njofton për rreziqe të mundshme vdekjeprurëse apo që mund t'ju lëndojnë ju dhe të tjerët.

Të gjitha mesazhet e sigurisë do të ndjekin simbolin e njoftimit të sigurisë dhe ose fjalën "WARNING" (PARALAJMËRIM) ose "CAUTION" (KUJDES).

Këto fjalë do të thonë:



## PARALAJMËRIM

Ky simbol ju njofton për rreziqe apo praktika të pasigurta që mund të shkaktojnë lëndime të rënda trupore apo dhe vdekje.



## KUJDES

Ky simbol ju njofton për rreziqe apo praktika të pasigurta që mund të shkaktojnë lëndime trupore ose dëmtime materiale.



## PARALAJMËRIM

1. Kjo pajisje nuk është prodhuar për t'u përdorur nga personat (përfshirë fëmijët) me aftësi të kufizuara fizike, ndijore ose mendore, apo me mungesë përvojë dhe njohurish, nëse nuk monitorohen ose nuk iu janë dhënë udhëzime në lidhje me përdorimin e pajisjes nga një person përgjegjës për sigurinë e tyre.
2. Fëmijët duhet të mbikëqyren për të siguruar që mos të luajnë me pajisjen.
3. Nëse kordoni elektrik është i dëmtuar, ai duhet të ndërrohet nga një Agjenci shërbimi elektronik të LG-së për të shmangur rreziqet.
4. Kjo pajisje mund të përdoret nga fëmijët e moshës 8 vjeç e sipër dhe personat me aftësi të kufizuara fizike, ndijore ose mendore ose me mungesë përvojë ose njohurish nëse janë të monitoruar ose janë udhëzuar në lidhje me përdorimin e pajisjes në një mënyrë të sigurt dhe i kuptojnë rreziqet përkatëse. Fëmijët nuk duhet të luajnë me pajisjen. Pastrimi dhe mirëmbajtja nga përdoruesi nuk duhet të kryhet nga fëmijët pa monitorim.

# UDHËZIME TË RËNDËSISHME SIGURIE

## ! PARALAJMËRIM

- **Mos e futni në prizë nëse çelësi i komandimit nuk është në pozicionin OFF (FIKUR).**  
Mund të ndodhin lëndime trupore ose dëmtime të produktit.
- **Mbani fëmijët larg dhe bëni kujdes me pengesat gjatë mbledhjes së kordonit për të parandaluar lëndimet trupore**  
Kordoni lëviz shpejt gjatë mbledhjes.
- **Shkëpusni furnizimin me rrymë përpara se t'i bëni shërbim a të pastroni njësinë, ose kur fshesa nuk është në përdorim.**  
Mosndjekja e këtyre hapave mund të rezultojë në elektrohok ose në lëndim trupor.
- **Mos e përdorni fshesën me korrent për të thithur sende që digjen apo që lëshojnë tym si cigaret, apo hiri i nxehtë.**  
Nëse veproni kështu mund të shkaktojë vdekje, zjarr ose elektrohok.
- **Mos thithni me fshesë substanca të djegshme ose shpërthyes si benzinë, benzen, hollues, propan (të lëngët ose gaz).**  
Tymi i këtyre substancave mund të shkaktojë rrezik zjarri ose shpërthim. Kjo mund të sjellë vdekje ose lëndime trupore.
- **Mos e përdorni me duar të lagura spinën apo fshesën me korrent.**  
Nëse veproni kështu mund të shkaktojë vdekje ose elektrohok.
- **Mos e hiqni spinën nga priza duke tërhequr kordonin.**  
Nëse veproni kështu mund të shkaktojë dëmtim të produktit ose elektrohok. Për ta shkëputur, kapni spinën, jo kordonin.
- **Mbani larg hapjeve dhe pjesëve të lëvizshme flokët, rrobat e lirshme, gishtat dhe pjesë të tjera të trupit.**  
Mosndjekja e këtyre hapave mund të rezultojë në elektrohok ose në lëndim trupor.
- **Mos e tërhiqni kordonin, mos mbani prej kordonit, mos përdorni kordonin si dorezë, mos mbyllni dyer mbi kordon, mos tërhiqni kordonin nëpër kënde apo cepa të mprehtë. Mos e kaloni fshesën me korrent mbi kordon. Mbajeni kordonin larg sipërfaqeve që nxehen.**  
Mosndjekja e këtyre hapave mund të rezultojë në elektrohok ose në lëndim trupor ose në dëmtim të produktit.
- **Tubi elastik përmban tela elektrikë. Mos e përdorni nëse është i dëmtuar ose i shpuar.**  
Nëse nuk veproni kështu mund të shkaktojë vdekje ose elektrohok.
- **Mos lini të përdoret si lodër. Duhet vëmendje e madhe nëse përdoret nga fëmijët apo pranë tyre.**  
Mund të ndodhin lëndime trupore ose dëmtime të produktit.
- **Mos e përdorni fshesën me korrent nëse kordoni elektrik ose spina janë të dëmtuara apo problematike.**  
Mund të ndodhin lëndime trupore ose dëmtime të produktit. Në raste të tilla, kontaktoni me agjentin e shërbimit të LG Electronics për të shmangur rreziqet.
- **Mos e përdorni fshesën me korrent nëse ka qenë më parë nën ujë.**  
Mund të ndodhin lëndime trupore ose dëmtime të produktit. Në raste të tilla, kontaktoni me agjentin e shërbimit të LG Electronics për të shmangur rreziqet.
- **Mos vazhdoni të pastroni me fshesë nëse ka pjesë që mungojnë apo që janë të dëmtuara.**  
Mund të ndodhin lëndime trupore ose dëmtime të produktit. Në raste të tilla, kontaktoni me agjentin e shërbimit të LG Electronics për të shmangur rreziqet.
- **Mos përdorni kordon zgjatues për këtë fshesë me korrent.**  
Mund të shkaktojë rrezik zjarri ose dëmtim të produktit.
- **Përdorimi i tensionit të duhur.**  
Nëse përdoret tensioni i gabuar mund të dëmtohet motori dhe me gjasë dhe të lëndohet përdoruesi. Tensioni i duhur shënohet në pjesën e poshtme të fshesës me korrent.
- **Fikini të gjithë çelësat përpara se ta hiqni nga priza.**  
Mosndjekja e këtyre hapave mund të rezultojë në elektrohok ose në lëndim trupor.
- **Mos e ndryshoni spinën në asnjë mënyrë.**  
Mosndjekja e këtyre hapave mund të rezultojë në elektrohok ose në lëndim trupor ose në zjarr ose në dëmtim të produktit. Nëse veproni kështu mund të shkaktoni vdekje. Nëse spina nuk hyn në prizë, kontaktoni me elektricistin për të instaluar prizën e duhur.
- **Riparimet e pajisjeve elektrike duhet të kryhen vetëm nga inxhinierët e kualifikuar të shërbimit.**  
Riparimet e pasakta mund ta vendosin përdoruesin përpara rreziqeve të mëdha.
- **Mos i vendosni gishtat pranë ingranazhit.**  
Mosndjekja e këtyre hapave mund të rezultojë në lëndim trupor.

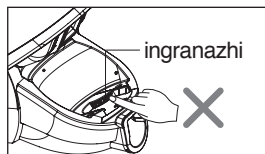

# UDHËZIME TË RËNDËSISHME SIGURIE

## ! KUJDES

- **Mos futni sende te hapjet.**  
Mosndjekja e këtyre hapave mund të rezultojë në dëmtim të produktit.
- **Mos e përdorni me hapjet e bllokuara: mbajeni të pastër nga pluhuri, fijet, flokët dhe çdo gjë tjetër që mund të pengojë qarkullimin e ajrit.**  
Mosndjekja e këtyre hapave mund të rezultojë në dëmtim të produktit.
- **Mos e përdorni fshesën me korrent pa vendosur depozitën e pluhurit dhe/ose filtrat.**  
Mosndjekja e këtyre hapave mund të rezultojë në dëmtim të produktit.
- **Pastrojeni koshin e pluhurit gjithmonë pas fshirjes së tapetit të pastruar me pastrues, freskues dhe kimikate në formë pluhuri.**  
Këto produkte bllokojnë filtrat, ulin qarkullimin e ajrit dhe mund të dëmtojnë fshesën. Nëse nuk e pastroni koshin e pluhurit, fshesa mund të pësojë dëmtim të përhershëm.
- **Mos e përdorni fshesën me korrent për të kapur sende të forta e të mprehta, lodra të vogla, pineska, kapëse fletësh etj.**  
Këto mund ta dëmtojnë fshesën ose koshin e pluhurit.
- **Mbajeni fshesën me korrent në mjediset e brendshme të shtëpisë.**  
Vendoseni fshesën me korrent diku ku të mos ju pengojë.
- **Fshesa me korrent nuk duhet të përdoret pa mbikëqyrje nga fëmijë të vegjël apo persona të paqëndrueshëm.**  
Mosndjekja e këtyre hapave mund të rezultojë në lëndim trupor ose në dëmtim të produktit.
- **Përdorni vetëm pjesë të prodhuara ose të rekomanduara nga agjentët e shërbimit të LG Electronics.**  
Mosndjekja e këtyre hapave mund të rezultojë në dëmtim të produktit.
- **Përdoreni vetëm sipas udhëzimeve të këtij manuali. Përdorni vetëm shtesa dhe aksesore të miratuar ose të rekomanduar nga LG.**  
Mosndjekja e këtyre hapave mund të rezultojë në lëndim trupor ose në dëmtim të produktit.
- **Për të shmangur lëndimet trupore dhe për të parandaluar rënien e pajisjes gjatë pastrimit të shkallëve, vendoseni gjithnjë në fund të shkallëve.**  
Mosndjekja e këtyre hapave mund të rezultojë në lëndim trupor ose në dëmtim të produktit.
- **Përdorini hundëzat ndihmëse në regjim "MIN".**  
Nëse nuk e bëni këtë, produkti mund të dëmtohet.
- **Mos e kapni dorezën e rezervuarit kur e lëvizni fshesën me korrent.**  
Trupi i fshesës me korrent mund të bjerë kur trupi dhe rezervuari të ndahen. Mund të ndodhë lëndim personi ose dëmtim i produktit. Ju duhet të kapni dorezën mbajtëse kur e lëvizni fshesën me korrent.
- **Sigurohuni që filtrat (filtri i shkarkimit dhe filtri i sigurisë së motorit) të jenë plotësisht të thatë përpara ndërrimit në pajisje.**  
Nëse nuk e bëni këtë, produkti mund të dëmtohet.
- **Mos e thani filtrin në furrë apo në mikrovalë.**  
Mosndjekja e këtyre hapave mund të rezultojë në rrezik zjarri.
- **Mos e thani filtrin në tharësin e rrobave.**  
Mosndjekja e këtyre hapave mund të rezultojë në rrezik zjarri.
- **Mos e thani pranë flakëve të zjarrit.**  
Mosndjekja e këtyre hapave mund të rezultojë në rrezik zjarri.
- **Nëse është dëmtuar kordoni elektrik, duhet të zëvendësohet nga agjenti i miratuar i shërbimit të LG Electronics për të shmangur rreziket.**
- **Kjo pajisje nuk duhet të përdoret nga persona (përfshirë fëmijët) me aftësi të ulëta fizike, ndijore apo mendore, apo me mungesë përvojë dhe diturie, përveç nëse janë nën mbikëqyrje apo nëse kanë marrë udhëzime në lidhje me përdorimin e pajisjes nga një person i përgjegjshëm për sigurinë e tyre.**  
Fëmijët duhet të mbikëqyren për të siguruar që të mos luajnë me pajisjen.

### Mbrojtësi termik:

Kjo fshesë me korrent ka një termostat të veçantë që e mbron fshesën në raste të mbinxehjes së motorit. Nëse fshesa me korrent fiket papritur, fikeni çelësin dhe hiqeni fshesën nga priza. Kontrollonjeni fshesën për ndonjë burim të mundshëm mbinxehjeje si p.sh. depozitën e mbushur plot të pluhurit, ndonjë tub apo filtër të bllokuar. Nëse hasni në raste të tilla, ndreqini dhe prisni për të paktën 30 minuta përpara se të provoni të ripërdorni fshesën me korrent. Pasi të kenë kaluar 30 minutat, vendoseni fshesën në prizë dhe ndizni çelësin. Nëse fshesa me korrent nuk ndizet sërish, kontaktoni me elektricistin e kualifikuar.

# VAŽNA SIGURNOSNA UPUTSTVA

Pročitajte i pridržavajte se ovih uputstava prilikom korištenja vašeg usisavača, kako bi ste spriječili rizik od požara, elektroškoka, ozljede ili oštećenja imovine. Ovaj vodič ne obuhvata sve situacije koje se mogu desiti Kontaktirajte svog prodajnog agenta ili proizvođača u vezi sa problemima koje ne razumijete Ovaj uređaj je u skladu sa Direktivama EC: 2006/95/EC Direktiva o niskoj voltaži, 2004/108/EC EMC Direktiva



Ovaj znak upozorava na pažnju

Ovaj simbol upozorava da postoji rizik od smrti ili povrede Vama i drugima

Sve poruke koje se odnose na sigurnost će biti označene znakom upozorenja i riječju „OPOMENA“ ili „OPREZ“

Ovim riječima se označava slijedeće:



## OPOMENA

Ovaj simbol će Vam ukazati na štetne ili rizične načine korištenja, koji mogu dovesti do ozljede ili smrti.



## OPREZ

Ovaj simbol će Vam ukazati na štetne i rizične načine korištenja, koji mogu dovesti do ozljede ili oštećivanja imovine.



## OPOMENA

1. Ovaj uređaj ne treba da koriste osobe (uključujući i djecu) sa umanjenim fizičkim, osjetnim i mentalnim mogućnostima ili bez iskustva i znanja u upravljanju ovim uređajem, osim ako nemaju nadzornu osobu ili nisu dobro proučili uputstvo dato od osobe koja je predstavnik uređaja, a sve to zarad njihove sopstvene sigurnosti.
2. Odrasli treba da nadgledaju svoju djecu kako se ovi ne bi nikako igrali sa uređajem.
3. Ako je priključni kabl oštećen, njega odmah treba zameniti serviseri LG Electronics-a kako bi se sprečila moguća dalja šteta na uređaju.
4. Ovaj uređaj mogu koristiti djeca prije 8 godina starosti i osobe sa umanjenim fizičkim, osjetnim i mentalnim mogućnostima ili bez iskustva i znanja, ako su pod stalnim nadzorom ili su im data uputstva za korištenje samog uređaja i razumeju sva moguća oštećenja koja se mogu dogoditi na uređaju. Djeca se ne bi nikako trebala igrati sa uređajem. Bez nadzora, djeca ne treba da čiste i održavaju uređaj u radu.



# VAŽNA SIGURNOSNA UPUTSTVA

## ! OPOMENA

- **Ne utičite kabl u utičnicu ako kontrolni gumb nije u OFF poziciji.**  
Moguće su ozljede ili oštećivanje proizvoda.
- **Prilikom namotavanja kabla udaljite djecu i obavijestite ih o mogućnosti ozljede koju mogu uzrokovati smetnje pri namotavanju.**  
Prilikom premotavanja, kabl se brzo kreće.
- **Izvadite kabl iz električne utičnice prije čišćenja ili održavanja uređaja ili dok se uređaj ne koristi**  
Ako to ne uradite, možete dovesti do elektrošoka ili do ozljede.
- **Ne koristite usisavač za usisavanje gorećeg ili tinjajućeg materijala, kao što su cigarete ili pepeo**  
Takvo korištenje može dovesti do smrti, požara ili elektrošoka.
- **Ne usisavajte zapaljive ili eksplozivne supstance, kao što su benzin, benzen, razrjeđivač, propan (tečne ili gasovite supstance)**  
Isparavanje ovih supstanci može dovesti do požara ili eksplozije. Takvo korištenje može dovesti do smrti ili lične ozljede.
- **Ne rukujte sa utičnicom ili usisavačem mokrih ruku.**  
Takvo korištenje može dovesti do smrti ili elektrošoka.
- **Ne vadite utikač iz utičnice povlačenjem za kabl.**  
Takvo korištenje može dovesti do oštećenja proizvoda ili do elektrošoka. Prilikom isključivanja, povucite držeći za utikač, a ne za kabl.
- **Kosu, viseće dijelove odjeće, prste i sve dijelove tijela držite dalje od otvora i pokretnih dijelova uređaja.**  
Takvo korištenje može dovesti do elektrošoka, lične ozljede, požara ili kvara proizvoda.
- **Ne nosite uređaj držeći ga za kabl, koristeći kabl umjesto ručke, Ne povlačite kabl preko oštih ivica ili uglova, Ne zatvarajte vrata preko kabla. Ne prevlačite usisavač preko kabla. Držite kabl dalje od zagrijanih površina.**  
Takvo korištenje može dovesti do elektrošoka, lične ozljede, požara ili kvara proizvoda.
- **Crijevo sadržava električne žice u sebi. Nemojte ga koristiti ako je oštećeno, izrezano ili probijeno.**  
Takvo korištenje može dovesti do smrti ili elektrošoka.
- **Ne dozvoljavajte igru sa usisavačem. Obratite dodatnu pažnju kada se usisavač koristi u blizini djece ili ga koriste djeca.**  
To može dovesti do ozljede ili oštećenja proizvoda.
- **Ne koristite usisavač ako su kabl i utikač pokvareni ili oštećeni.**  
To može dovesti do ozljede ili oštećenja proizvoda. Kontaktirajte LG-ovog servisera (Electronic Service Agent) kako biste izbjegli rizike.
- **Ne koristite usisavač ako je bio pod vodom.**  
To može dovesti do ozljede ili do oštećenja proizvoda. Kontaktirajte LG-ovog servisera (Electronic Service Agent) kako biste izbjegli rizike.
- **Nemojte nastaviti sa usisavanjem ako Vam se učini da bilo koji dio usisavača nedostaje ili da je pokvaren.**  
Personal injury or product damage could result. Kontaktirajte LG-ovog servisera (Electronic Service Agent) kako biste izbjegli rizike.
- **Ne koristite produžni kabl prilikom korištenja usisavača.**  
To može dovesti do ozljede ili oštećenja proizvoda.
- **Koristite odgovarajući napon.**  
Korištenje neodgovarajućeg napon može dovesti do kvara motora, kao i do moguće povrede korisnika. Odgovarajući napon je naveden na dnu usisavača.
- **Prije isključivanja iz utičnice potrebno je isključiti sve komande.**  
Pogrešno rukovanje može dovesti do elektrošoka ili ozljede.
- **Ne mijenjajte kabl ni pod kojim uslovima.**  
Pogrešno rukovanje bi moglo dovesti do elektrošoka, ozljede ili oštećenja proizvoda. To bi moglo dovesti do smrti. Ako kabl ne odgovara, kontaktirajte kvalificiranog električara koji će instalirati odgovarajući utikač.
- **Popravak električnih uređaja može vršiti samo kvalificirani električar.**  
Nepravilna popravka može dovesti do ozbiljnih rizika po korisnika.
- **Ne stavljajte prste blizu elektroničke opreme.**  
To može dovesti do ozljede.

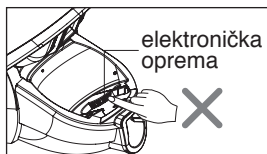

# VAŽNA SIGURNOSNA UPUTSTVA

## OPREZ

- **Ne stavljajte nikakve predmete u otvore.**  
To može dovesti do oštećenja proizvoda.
- **Ne koristite opremu ako je bilo koji od otvora začepljen: čistite od prašine, tkanine, kose ili bilo kojih drugih materija koje mogu smanjiti protok zraka.**  
Nepravilno održavanje može dovesti do oštećenja proizvoda.
- **Ne koristite usisavač ako spremnik za prašinu i/ili filteri nisu na svom mjestu**  
Nepravilnosti mogu dovesti do oštećenja proizvoda.
- **Spremnik za prašinu treba očistiti uvijek nakon usisavanja preparata za tepihe i osvježivača zraka, kao i pudera i sitne prašine.**  
Ovakvi proizvodi dovode do začepljivanja filtera, smanjuju sposobnost protoka zraka i mogu dovesti do oštećenja proizvoda. Nepravilno održavanje može dovesti do trajnog oštećenja usisavača.
- **Ne koristite usisavač za usisavanje oštih, tvrdih predmeta, malih igračaka, papirnih spajalica i slično.**  
One mogu dovesti do oštećenja usisavača i spremnika za prašinu.
- **Usisavač čuvajte u zatvorenoj prostoriji.**  
Nakon korištenja spremite usisavač da bi spriječili spoticanje o njega.
- **Usisavač nije namijenjen za korištenje bez nadzora od strane djece ili osoba sa onesposobljenjem.**  
Takvo korištenje može izazvati ozljede i oštećenje proizvoda.
- **Koristite samo one dijelove koji su proizvedeni i preporučeni od strane LG Electronics Service Agents.**  
Greška može dovesti do oštećenja proizvoda.
- **Koristiti samo po uputama u ovom priručniku. Koristiti samo dodatke koje preporučuje ili odobrava LG.** Greška može dovesti do ozljede i oštećenja proizvoda.
- **Prilikom usisavanja stepenica, postavite usisavač na najnižu stepenicu kako biste izbjegli pad uređaja.**  
Greška može dovesti do ozljede i oštećenja proizvoda.
- **Koristite priručnu papučicu u „MIN“ načinu rada.**  
Suprotno korištenje može dovesti do oštećenja proizvoda.
- **Ne dohvatajte ručku spremnika prilikom pomijeranja usisavača.**  
Tijelo usisavača bi Vam moglo pasti prilikom odvajanja spremnika od tijela. To može dovesti do ozljede ili oštećenja proizvoda. Trebate uhvatiti za ručku za nošejne prilikom pomijeranja usisavača.
- **Pobrinite se da su filteri (ispušni i sigurnosni filter motora) potpuno suhi prije nego što ih zamijenite u uređaju.**  
Suprotno korištenje može dovesti do oštećenja proizvoda.
- **Ne sušite filter u rerni ili mikrovalnoj pećnici.**  
Takvo korištenje može dovesti do požara.
- **Ne sušite filter u sušilici za odjeću.**  
Takvo korištenje može dovesti do požara.
- **Ne sušite ih blizu otvorenog plamena.**  
Takvo korištenje može dovesti do požara.
- **Ako je oštećen kabl, mora ga se zamijeniti kod ovlaštenog servisera LG Electronics Service Agent, kako bi se izbjegao rizik.**
- **Ovaj uređaj nije namijenjen za osobe (uključujući i djecu) sa smanjenim fizičkim, osjetilnim ili mentalnim sposobnostima, ili sa nedostatkom iskustva i znanja, osim ako nisu pod nadzorom ili primaju instrukcije vezane za korištenje uređaja od strane osobe koja je odgovorna za njihovu bezbjednost.**  
Djeca bi trebala biti pod stalnim nadzorom kako bi se osiguralo da se ne igraju sa uređajem.

### Termalna zaštita :

Ovaj usisavač ima posebni termostat koji štiti uređaj u slučaju pregrijavanja motora.

Ako se usisavač odjednom ugasi, isključite ga na prekidaču OFF, a zatim ga isključite iz utičnice.

Provjerite da li možete naći uzrok pregrijavanja, kao što je pun spremnik za prašinu, začepljenje crijeva ili filtera.

Ako je jedan od ovih uzroka, otklonite ga i sačekajte najmanje 30 minuta prije pokušaja ponovnog korištenja usisavača.

Nakon 30-minutnog perioda, ponovno utaknite usisavač u utičnicu i ponovno ga uključite.

Ako usisavač i dalje ne radi, kontaktirajte kvalificiranog električara.

# ВАЖНИ БЕЗБЕДНОСНИ ИНСТРУКЦИИ

Прочитајте ги и следете ги сите упатства пред да почнете да ја користите вашата правосмукалка, за да го спречите ризикот од пожар, електричен удар, лична повреда, или штета кога ја користите правосмукалната. Ова упатство не ги покрива сите можни состојби кои би можеле да настанат. Секогаш контактирајте го вашиот сервисен застапник или производителот за проблеми кои не ги разбирате. Овој апарат одговара со следните Европски Директиви :-2006/95/ЕС Директива за низок напон -2004/108ЕС Директива за електромагнетна усогласеност.



Ова е симболот за тревога за безбедност.

Овој симбол ве предупредува за можните опасности кои можат да ве убијат или повредат вас и други лица. Сите тревоги за безбедност ќе следат со симбол за тревога за безбедност како и зборот "WARNING" (предупредување) или "CAUTION" (внимание). Овие зборови значат:



**ПРЕДУПРЕДУВАЊЕ**

Овој симбол ќе ве предупреди за опасностите или опасните постапки кои можат да предизвикаат сериозни телесни повреди или смрт.



**ВНИМАНИЕ**

Овој симбол ќе ве предупреди за опасности или опасните постапки кои би можеле да предизвикаат телесни повреди или оштетување на имот.



**ПРЕДУПРЕДУВАЊЕ**

1. Овој апарат не е наменет за употреба од страна на лица (вклучувајќи и деца) со намалени физички, сетилни или ментални способности, или со недостиг на искуство и познавање, освен ако не им биде овозможен надзор или инструкции, во врска со употребата на овој апарат, од личност која е одговорна за нивната безбедност.
2. Децата треба да бидат надгледувани за да не си играат со апаратот.
3. Ако кабелот, кој е содржан во пакувањето, е оштетен, мора да биде заменет од страна на сервисен агент на LG Electronics, со цел да се избегнат несреќи.
4. Овој апарат можат да го употребуваат лица постари од 8 години и лица со намалени физички, сетилни или ментални способности, или со недостиг на искуство и познавање, ако им биде овозможен надзор или инструкции во врска со употребата на апаратот на начин на кој ќе бидат безбедни и ќе ги разбираат можните ризици. Деца не смеат да си играат со апаратот. Чистењето и корисничкото одржување не смее да биде извршувано од страна на деца без надзор.

# ВАЖНИ БЕЗБЕДНОСНИ ИНСТРУКЦИИ

## ! ПРЕДУПРЕДУВАЊЕ

- **Да не ја приклучувате ако контролното копче не е ставено на позицијата OFF (исклучено).**  
Може да настане лична повреда или оштетување на производот.
- **Држете ги децата настрана и внимавајте на пречки кога го премотувате кабелот за да спречите лична повреда**  
Кога кабелот се премотува тој се движи многу брзо.
- **Исклучете го електричното напојување пред сервисирање или чистење на уредот или кога не ја користите правосмукалката.**  
Инаку може да доведе до електричен удар или лична повреда.
- **Да не ја користите правосмукалката за кревање на нешто што гори или дими како на пример цигари или топол пепел.**  
Може да доведе до смрт, пожар или електричен удар.
- **Да не смукате запаливи или експлозивни супстанции како на пример бензин, бензол, разредувачи, пропан (течности или гасови).**  
Пареите од овие супстанции можат да предизвикаат опасност од пожар или експлозија. Може да дојде до смрт или лична повреда.
- **Да не ја факате приклучницата или правосмукалката со влажни раце.**  
Може да доведе до смрт или електричен удар.
- **Да не ја исклучувате со потегнување на кабелот.**  
Може да доведе до оштетување на производот или до електричен удар. За да ја исклучите, фатете ја приклучницата а не кабелот.
- **Држете ја косата, лабавата облека, прстите и сите делови од телото настрана од отворите и подвижните делови.**  
Инаку може да доведе до електричен удар или лична повреда.
- **Да не ја потегнувате или носите за кабелот, да не го користите кабелот како рачка, затварате врата врз кабелот, или да го потегнувате кабелот околу остри рабови или агли. Да не ја движите правосмукалката врз кабелот. Држете го кабелот подалеку од загреани површини.**  
Инаку може да доведе до електричен удар или лична повреда или пожар или оштетување на производот.
- **Цревото содржи електрични жици. Да не го користите ако е оштетено, пресечено или дупнато.**  
Инаку може да дојде до смрт или електричен удар.
- **Да не дозволувате да се користи како играчка. Треба да внимавате кога го користат деца или се користи близу деца.**  
Може да настане лична повреда или оштетување на производот.
- **Да не ја користите правосмукалката ако струјниот кабел или приклучницата се оштетени или се со недостатоци.**  
Може да настане лична повреда или оштетување на производот. Во тој случај, контактирајте го сервисниот застапник на компанијата LG Electronics за да избегнете опасности.
- **Да не ја користите правосмукалката ако била под вода.**  
Може да настане лична повреда или оштетување на производот. Во тој случај, контактирајте го сервисниот застапник на компанијата LG Electronics за да избегнете опасности.
- **Да не продолжувате со смукањето ако недостасува некој дел или е оштетен.**  
Може да настане лична повреда или оштетување на производот. Во тој случај, контактирајте го сервисниот застапник на компанијата LG Electronics за да избегнете опасности.
- **Да не користите продолжен кабел со оваа правосмукалка.**  
Може да настане опасност од пожар или оштетување на производот.
- **Користење на соодветен напон.**  
Користење на несоодветен напон може да доведе до оштетување на моторот и можна повреда на корисникот. Правилниот напон е наведен на долниот дел од правосмукалката.
- **Исклучете ги сите регулатори пред вадење на кабелот од напојувањето.**  
Инаку може да доведе до електричен удар или лична повреда.
- **Во никој случај да не ја менувате приклучницата.**  
Инаку може да доведе до електричен удар или лична повреда или оштетување на производот. Може да доведе до смрт. Ако не влегува приклучницата, контактирајте квалификуван електричар за да монтира соодветен штекер.
- **Поправки на електрични апарати можат да се прават само од квалификувани сервисни техничари.**  
Несоодветни поправки може да доведат до сериозни опасности за корисникот.
- **Да не ставате прсти близу до запчаникот.**  
Може да дојде до лична повреда.



# ВАЖНИ БЕЗБЕДНОСНИ ИНСТРУКЦИИ

## ! ВНИМАНИЕ

- **Да не ставате никакви предмети во отворите.**  
Инаку може да дојде до оштетување на производот.
- **Да не ја користите правосмукалката ако некој отвор е блокиран: не дозволувајте да се собира прашина, влакна, коса и било што кое може да го намали протокот на воздух.**  
Инаку може да дојде до оштетување на производот.
- **Да не ја користите правосмукалката без резервоарот за прашина и/или филтрите на своето место.**  
Инаку може да дојде до оштетување на производот.
- **Секогаш чистете ја кантата за прашина по смукање на средства за чистење на тепих или освежувачи, прав и фина прашина.**  
Овие производи ги запушуваат филтрите, го намалуваат протокот на воздух и може да предизвикаат оштетување на правосмукалката. Непразнењето на кантичката за прав може да предизвика трајно оштетување на правосмукалката.
- **Да не ја користите правосмукалката за собирање на остри тврди предмети, мали играчки, игли, спајалици и др.**  
Тие можат да ја оштетат правосмукалката или кутијата за прашина.
- **Чувајте ја правосмукалката внатре.**  
По употребата тргнете ја настрана за да не би се сопнале од неа.
- **Правосмукалката не е наменета за користење од страна на мали деца или немоќни лица без нивен надзор.**  
Инаку може да настане лична повреда или оштетување на производот.
- **Користете само делови произведени или препорачани од сервисните застапници на компанијата LG Electronics.**  
Инаку може да дојде до оштетување на производот.
- **Употреба само како што е опишано во ова упатство. Употреба само со препорачаните или одобрените помошни алатки и додатен прибор од страна на компанијата LG.**  
Инаку може да настане лична повреда или оштетување на производот.
- **За да се спречи лична повреда и да се спречи паѓање на машината кога се чистат скали, секогаш ставете ја на дното од скалите.**  
Инаку може да настане лична повреда или оштетување на производот.
- **Користете ги додатните смукалки во "MIN" режимот на работа.**  
Инаку може да дојде до оштетување на производот.
- **Да не ја фаќате рачката за резервоарот кога ја движите правосмукалката.**  
Корпусот од правосмукалката може да падне ако се одделат резервоарот и корпусот. Може да настане лична повреда или оштетување на производот. Треба да ја фатите рачката за носење кога ја поместувате правосмукалката.
- **Филтрите (издувниот филтер и заштитниот филтерот за моторот) треба да бидат сосема суви пред да се стават во машината.**  
Инаку може да дојде до оштетување на производот.
- **Да не го сушите филтерот во рерна или микробанова печка.**  
Инаку може да дојде до опасност од пожар.
- **Да не го сушите филтерот во апарат за сушење на алишта.**  
Инаку може да дојде до опасност од пожар.
- **Да не се суши близу отворен пламен.**  
Инаку може да дојде до опасност од пожар.
- **Ако кабелот за струја е оштетен, тој мора да се замени од страна на одобрен LG Electronics овластен сервисер за да се избегне билокаква опасност.**
- **Овој уред не треба да се користи од лица (вклучувајќи деца) со намалени физички, сензорни или ментални способности, или лица кои немаат искуство и познавање, доколку не се под надзор или инструкции како да го користат уредот, од страна на лице, одговорно за нивната безбедност.**  
Треба да се внимава, да не си играат децата со уредот.

### Термо осигурувач :

Оваа правосмукалка има специјален термостат што ја штити правосмукалката во случај на презагревање на моторот. Ако правосмукалката наеднаш престане да работи, исклучете го прекинувачот и извадете го кабелот од струјата. Проверете ја правосмукалката за можен извор на презагревање како на пример полн резервоар за прашина, блокирано црево или затнат филтер. Ако се востановени тие состојби, отстранете ги пречките и почекајте најмалку 30 минути пред повторно да ја користите правосмукалката. По изминатите 30 минути, ставете го кабелот повторно во струјата и вклучете го прекинувачот. Ако правосмукалката се уште не работи, контактирајте квалификуван електричар.

# How to Use Assembling vacuum cleaner

## A készülék használata A porszívó összeszerelése

### Način upotrebe sastavljanje usisavača

#### Как се използва Сглобяване на прахосмукачката

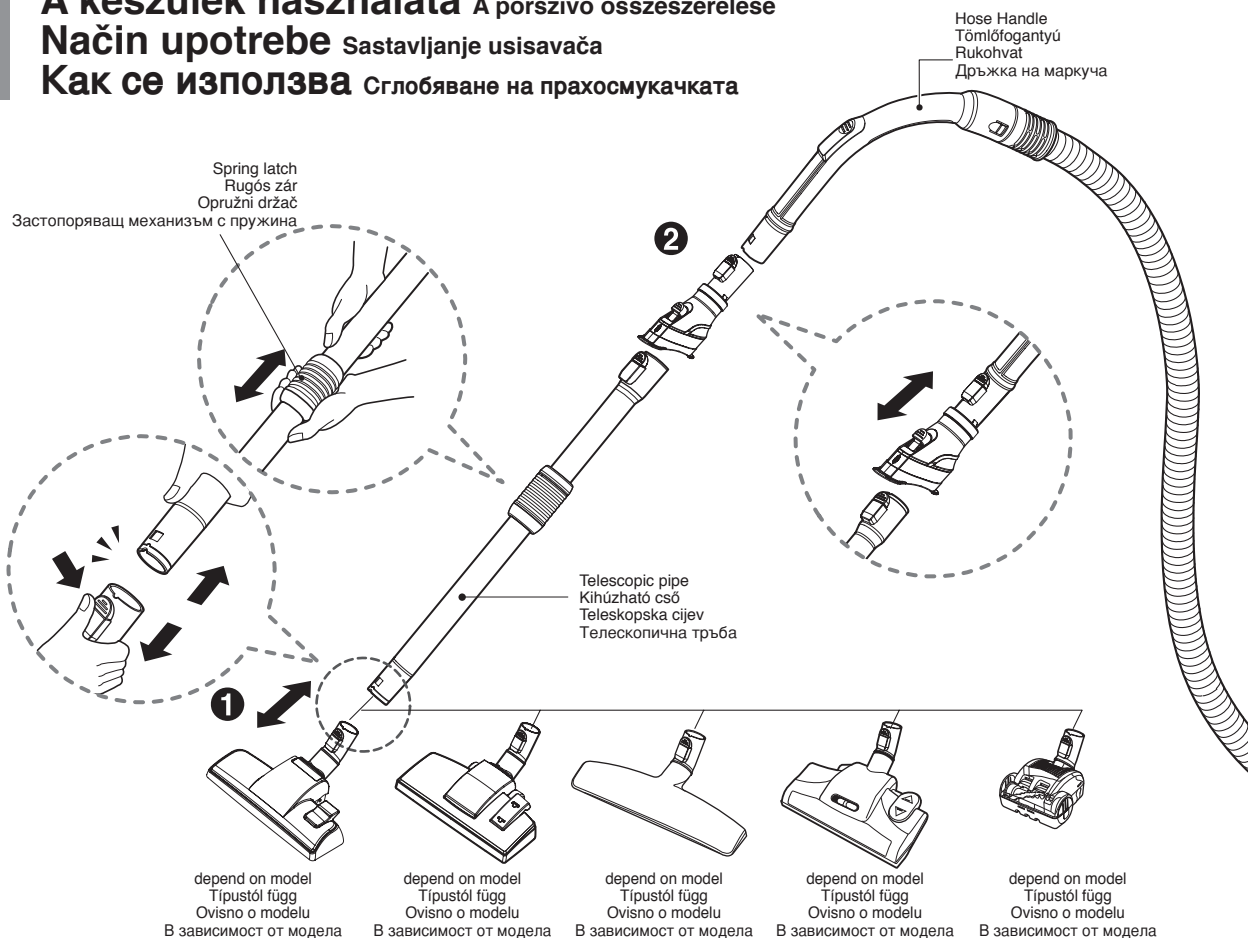

### 1 Carpet and floor nozzle Szőnyeg- és padló tisztító fej Kombinirana četka za pod Накрайник за килим и под

Push the nozzle into the telescopic pipe.

A fejet tolja a kihúzható csőbe.

Gurnite nastavak u teleskopsku cijev.

Вкарайте накрайника с натиск в телескопичната тръба.

### 2 Telescopic pipe Kihúzható cső Teleskopska cijev Телескопична тръба

- Push telescopic pipe firmly into hose handle.
- Grasp the spring latch to expand.
- Pull out the pipe to desired length.

- A kihúzható csövet határozottan nyomja a tömlőfogantyúba.
- Nyomja meg a rugós zárat.
- Húzza ki a kívánt hosszúságú csövet.

- Gurnite teleskopsku cijev čvrsto u ručku crijeva.
- Uхватите opružni držač da se raširi.
- Izvucite cijev do željene dužine.

- Вкарайте телескопичната тръба с натиск здраво в дръжката на маркуча.
- Стиснете застопоряващия механизъм с пружина, за да се разпъне.
- Издърпайте тръбата до желаната дължина.

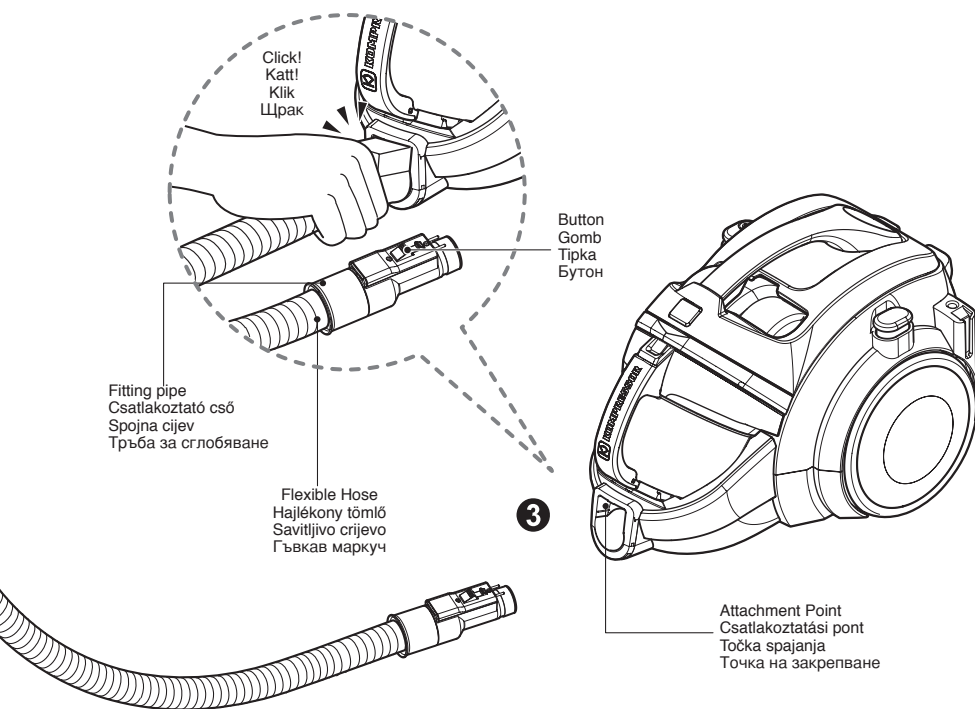

### 3 Connecting the hose to the vacuum cleaner A tömlő csatlakoztatása a porszívóhoz Priključivanje crijeva na usisavač Свързване на маркуча към прахосмукачката

- Push the fitting pipe on the flexible hose into the attachment point on the vacuum cleaner.
- To remove the flexible hose from the vacuum cleaner, press the button situated on the fitting pipe, then pull the fitting pipe out of the vacuum cleaner.
- A hajlékony tömlő végén található csatlakoztató csövet illeszse a porszívó csatlakoztatási pontjába.
- A rugalmas tömlő eltávolításához nyomja meg a csatlakoztató csővön található gombot és a tömlőt húzza ki a porszívóból.
- Gurnite spojnu cijev na savitljivo crijevo na točki spajanja na usisavaču.
- Za vađenje savitljivog crijeva iz usisavača, pritisnite tipku na spojnoj cijevi, a zatim povucite spojnu cijev iz usisavača.
- Вкарайте с натиск тръбата за сглобяване върху гъвкавия маркуч в точката на закрепване на прахосмукачката.
- За да свалите гъвкавия маркуч от прахосмукачката, натиснете бутона, намиращ се върху тръбата за сглобяване, а след това издърпайте тръбата за сглобяване от прахосмукачката.

# Način upotrebe **Sastavljanje usisivača** Si ta përdorni **Montimi i fshesës me korrent**

## Način korištenja **Sklopavanje usisavača**

### Како да се користи **Склопување на правосмукалката**

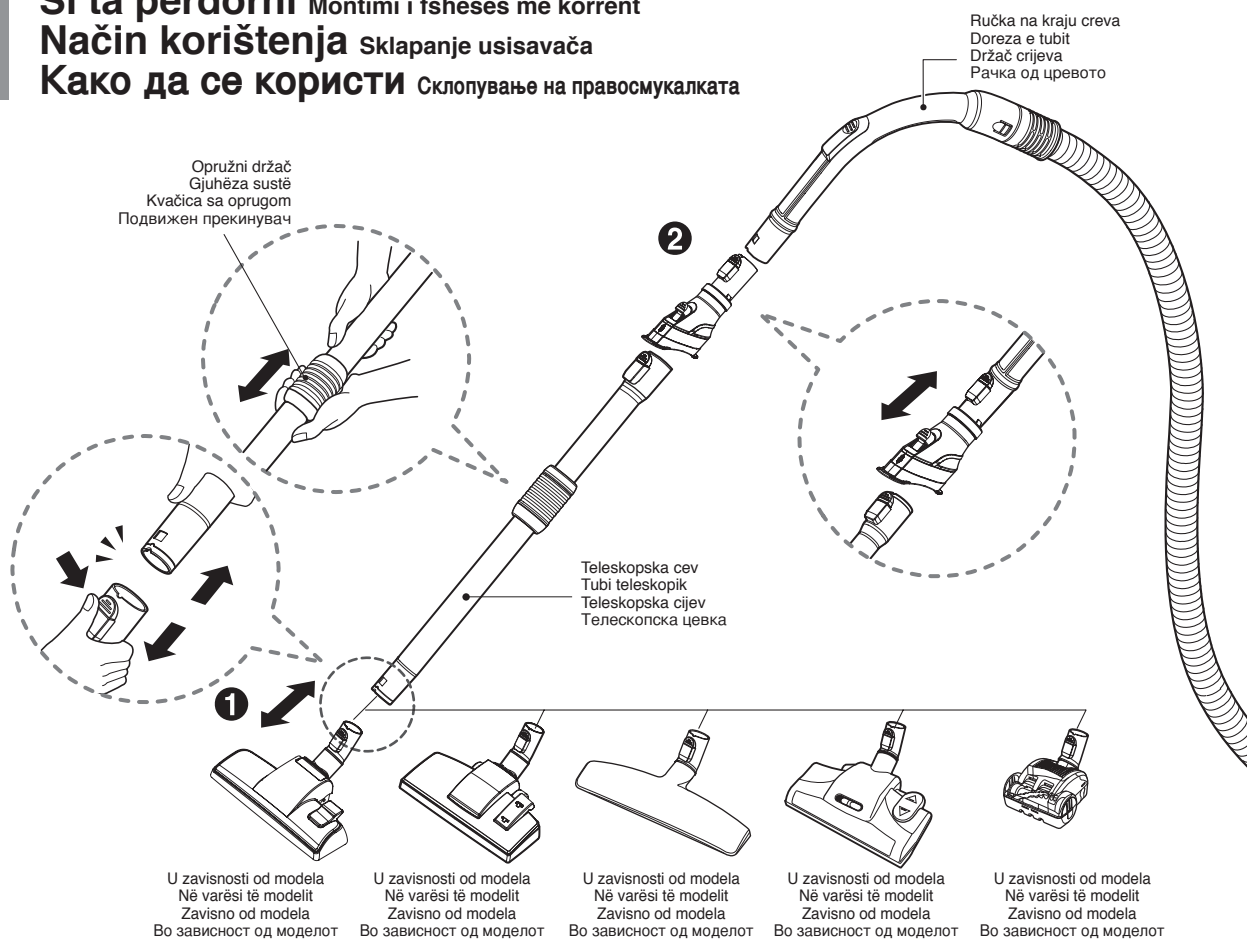

#### 1 **Nastavak za tepih i pod** **Hundëza për tapetet dhe dyshemetë** **Papuçica za pod i tepih** **Смукалка за тепих и под**

Gurnite nastavak u teleskopsku cev.

Shtyni hundëzën në tubin teleskopik.

Gurnite papuçicu u teleskopsku cijev.

Вметнете ја смукалката во телескопската цевка.

#### 2 **Teleskopska cev** **Tubi teleskopik** **Teleskopska cijev** **Телескопска цевка**

- Чврсто gurnite teleskopsku cev u ručku na kraju creva.
- Uхватите opružni držač da bi se razvukao.
- Izvucite cev do željene dužine.

- Shtyjeni tubin teleskopik fort në dorezën e tubit.
- Kapni gjuhëzën sustë për ta zgjatur.
- Tërhiqeni tubin në gjatësinë e dëshiruar.

- Nataknuti teleskopsku cijev u držač crijeva
- Stisnuti kvačicu sa oprugom
- Izvući cijev do željene dužine

- Цврсто вметнете ја телескопската цевка во рачката од цревето.
- Фатете го подвижниот прекинувач за да ја продолжите цевката.
- Извлечете ја цевката на посакуваната должина.



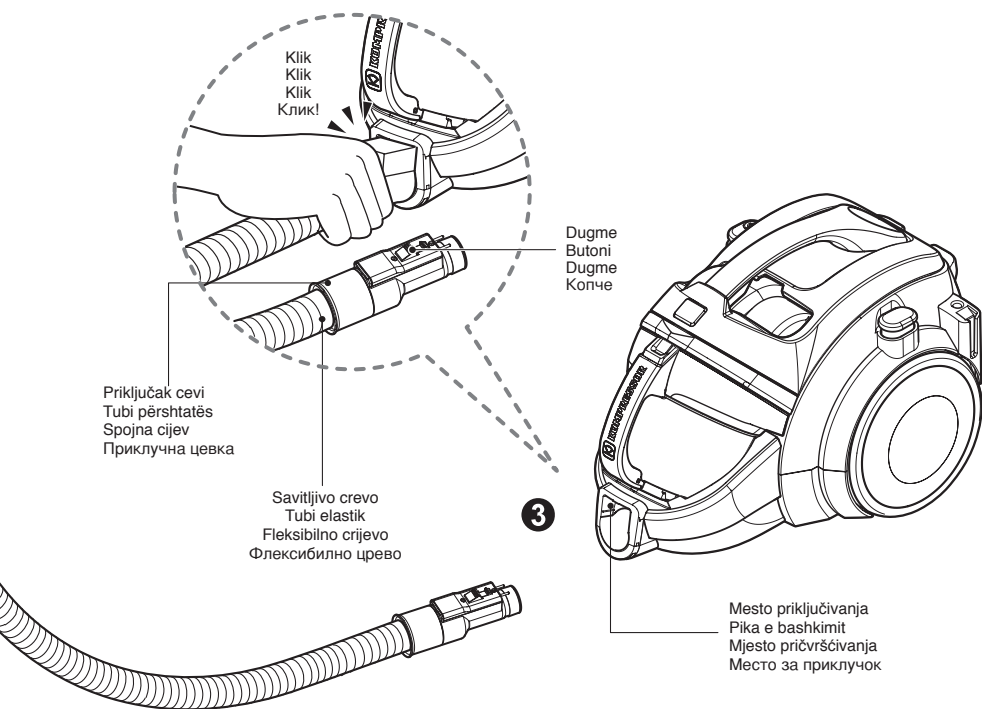

### 3 Postavlanje savitljivog creva u usisivaç Lidhja e tubit elastik me fshesën me korrent Povezivanje crijeva sa usisavačem Поврзување на црево то со правосмукалката

- Gurnite prikjuçak cevi savitljivog creva u mesto prikjuçivanja na usisivaçu.
- Da biste izvadili savitljivo crevo iz usisivaça, pritisnite dugme koje se nalazi na prikjuçu cevi i izvucite prikjuçak cevi iz usisivaça.
- Shtypni tubin përshatës në tubin elastik në pikën e bashkimit mbi fshesën me korrent.
- Për ta hequr tubin elastik nga fshesa me korrent, shtypni butonin mbi tubin përshatës, në vijim tërhiqeni tubin përshatës jashtë fshesës me korrent.
- Gurnuti spojnu cijev na fleksibilnom crijevu na mjesto pričvršćivanja na usisavaçu
- Za uklanjanje fleksibilnog crijeva sa usisavaça, pritisnuti dugme na spojnu cijevi, a zatim povući spojnu cijev iz usisavaça.
- Вметнете ја приклучната цевка од црево то во местото за приклучок од правосмукалката.
- За вадење на црево то од правосмукалката, притиснете го копчето кое се наоѓа на приклучната цевка а потоа потеглете ја приклучната цевка од правосмукалката.

# How to Use Operating vacuum cleaner

## A készülék használata A porszívó használata

### Način upotrebe Rad s usisavačem

#### Как се използва Работа с прахосмукачката

Switch button  
Kapszológomb  
Prekidač uključivanja  
Бутон Вкл./Изкл.

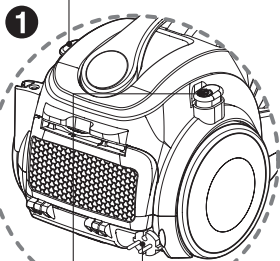

Plug, Csatlakozó, Utikábel, Щелчен

Cord reel button  
Kábelcsévéző gombja  
Tipka za namatanje kabala  
Бутон на макаратата за навиване на шнура

Regulator  
Szabályozó  
Регулатор  
Regulator

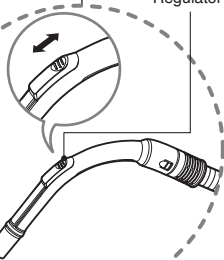

MAX line  
MAX vonal  
MAX linija  
Макс Line

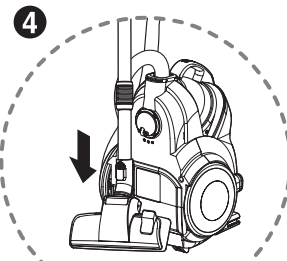
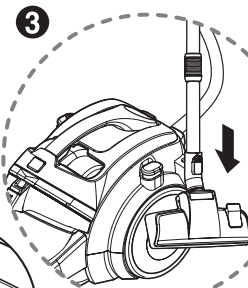
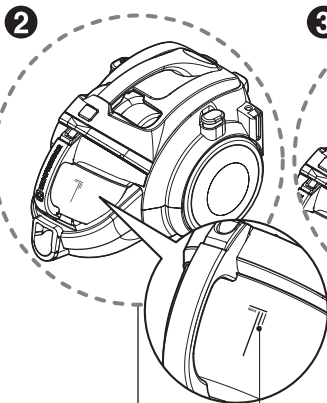

#### 1 How to operate Használat Način rada Как се работи

- Pull out the power cord to the desired length and plug into the socket.
- Press the switch button to start the vacuum cleaner.
- To stop it, press the switch button again.
- Press the cord reel button to rewind the power cord after use.
- The flexible hose handle has a manual air flow regulator which allows you to adjust suction level briefly.
- A kívánt hosszban húzza ki a hálózati kábelt és csatlakoztassa a fali csatlakozóra.
- Nyomja meg a kapszológombot a porszívó elindításához.
- A porszívó leállításához nyomja meg újra a bekapcsoló gombot.
- Használat után nyomja meg a tápkábel felcsévéző gombját, hogy felcsévélje a tápkábelt.
- A hajlékony tömlő fogantyúján egy olyan kézi levegőhozam szabályzó gomb található, amellyel ön gyorsan beállíthatja a beszívott levegő mennyiségét.
- Izvucite električni kabel do određene dužine i ukopčajte ga u utičnicu.
- Pritisnite prekidač za uključivanje/isključivanje i uključite usisivač.
- Za zaustavljanje ponovo pritisnite prekidač za uključivanje/isključivanje.
- Pritisnite gumb za povlačenje kabala i kabel će se povući nakon uporabe.
- Ručka fleksibilnog crijeva ima ručno podešivi regulator protoka zraka koji vam omogućava brzo podešavanje jačine usisa.
- Издържайте захранващия кабел до желаната дължина и включете щепсела в контакта.
- Натиснете бутона Вкл./Изкл., за да пуснете прахосмукачката.
- За да я спрете, натиснете бутона Вкл./Изкл. повторно.
- Натиснете бутона за прибиране на захранващия кабел след употреба.
- На ръкохватката на гъвкавия маркуч има ръчен регулатор на въздушния поток, който ви позволява да нагласите силата на засмукване в определени граници.

#### 2 Emptying the dust tank A porgyűjtő kiürítése Praznjenje spremnika za prašinu Изпразване на резервоара за прах

- Always empty the dust tank when the dust tank level reaches the MAX line.
- Mindig ürítse ki a porgyűjtőt, amint a porgyűjtő szintjelzője eléri a MAX vonalat.
- Spremnik za prašinu ispraznite uvijek kad razina prašine u spremniku dosegne oznaku MAX.
- Винаги изпразвайте резервоара за прах, когато нивото на резервоара 7достига линията MAX.

#### ⚠ WARNING

No liquid suction.  
Liquid suction can cause defects.

#### ⚠ FIGYELEM

Tilos a folyadékcsívás.  
A folyadékcsívás meghibásodásokat okozhat.

#### ⚠ UPOZORENJE

Bez usisavanja tekućine.  
Usisavanje tekućine može izazvati kvar.

#### ⚠ ПРЕДУПРЕЖДЕНИЕ

Няма изсмукване на течности.  
Изсмукването на течности може да причини дефекти.

#### 3 Park mode Leállítás Park modus Оставяне в паркирано положение

- To store during vacuuming, for example to move a small piece of furniture or a rug, use park mode to support the flexible hose and nozzle.
- Slide the hook on the nozzle into the slot on the side of vacuum cleaner.
- Porszívózás közbeni leállításkor, pl. kisebb bútor vagy szőnyeg elmozdításakor a szívófejet és a tömlőt a készüléken lehet rögzíteni.
- A szívófejen található sint csúsztassa a készülék hátulján található részbe.
- За спремание usisavača, na primjer kada želite pomjeriti komad namještaja ili tepih, koristite modus parkiranja kako bi poduprli savitljivo crijevo i nastavak.
- Gurnite kuku na nastavku u utor sa strane usisavača.
- За да оставите прахосмукачката по време на почистване, напр., за да преместите някоя мебел или килим, използвайте режима на паркиране, за да подпрете гъвкавия маркуч и накрайника.
- Пъхнете куката върху накрайника в жлеба от страни на прахосмукачката.

#### 4 Storage Tárolás Spremanje Съхранение

- When you have switched off and unplugged the vacuum cleaner, press the cord reel button to automatically rewind the cord.
- You can store your vacuum cleaner in a vertical position by sliding the hook on the nozzle into the slot on the underside of the vacuum cleaner.
- A készülék kikapcsolása és a hálózatról való lecsatlakoztatása után a gombot megnyomva csévélje vissza a hálózati kábelt.
- A porszívót függőleges helyzetben lehet tárolni úgy, hogy a szívófejen található sint a készülék alján található részbe csúsztatja.
- Kada ste isključili i iskopčali usisivač, pritisnite tipku za namatanje kabala kako bi automatski namotali kabel.
- Usisivač možete spremiti u okomitom položaju tako da kuku na nastavku gurnete u utor sa strane usisavača.
- Когато изключите прахосмукачката от бутона и от контакта, натиснете бутона на макаратата за автоматично навиване на шнура.
- Можете да съхранявате вашата прахосмукачка във вертикално положение, като пъхнете куката върху накрайника в жлеба отдолу на прахосмукачката.

## How to Use Using carpet and floor nozzle / Hard floor nozzle







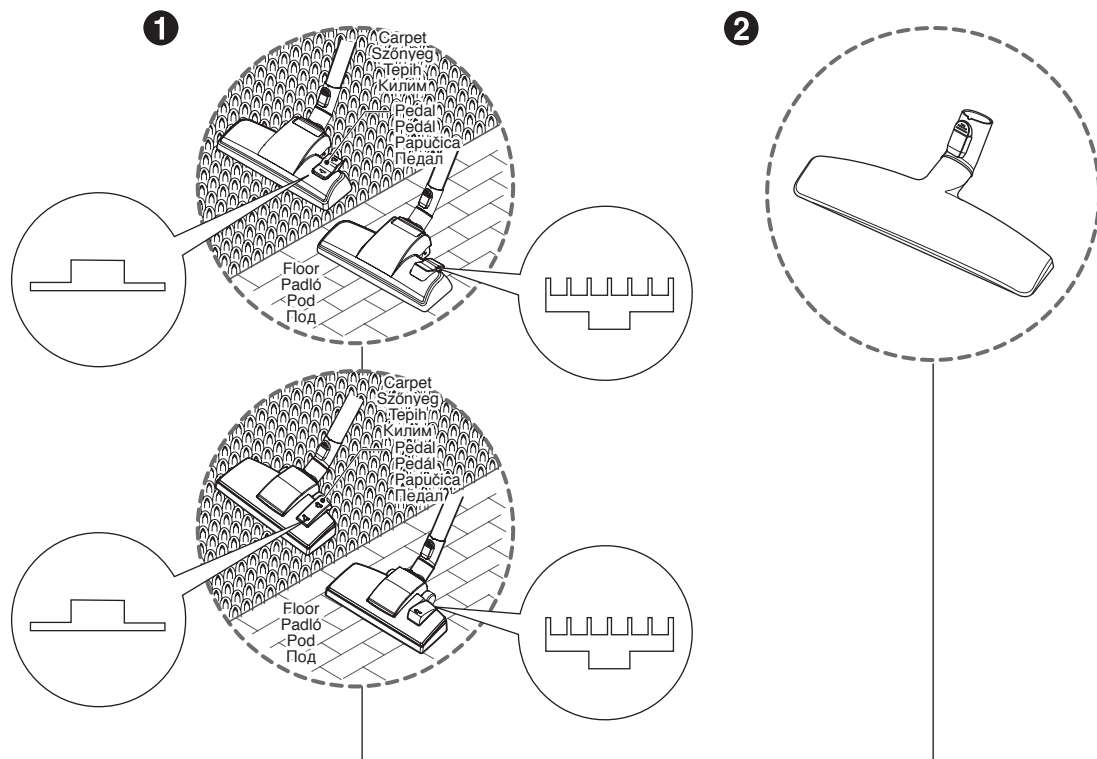

### A készülék használata Szőnyeg- és padlótisztító / keménypadló-tisztító használata

### Način upotrebe Upotreba nastavka za tepih i pod /nastavka za tvrdi pod

### Как се използва Използване на накрайника за килим и под/накрайника за твърд под



#### 1 Carpet and floor nozzle Szőnyeg- és padlótisztító fej Kombinirana četka za pod Накрайник за килим и под

- **Two position nozzle**  
This is equipped with a pedal which allows you to alter its position according to the type of floor to be cleaned.
- **Carpet or rug position**  
Press the pedal (  ) to lower brush.
- **Hard floor position (tiles, parquets floor)**  
Press the pedal (  ) to lift the brush up.
- **Kétpozíciós szivófej**  
A fejen található pedállal a tisztítófejet a tisztítandó felületnek megfelelően lehet beállítani.
- **Kárpit vagy szőnyeg állás**  
A pedált (  ) megnyomva engedje ki a kefért.
- **Keménypadló állás (csempé vagy parketta)**  
A pedált (  ) megnyomva emelje fel a kefért.
- **Kombinirana četka za pod**  
Ovaj nastavak je opremljen s papučicom koja vam omogućuje mijenjanje položaja nastavka ovisno o vrsti poda koji čistite.
- **Položaj za tepih ili sag**  
Pritisnite papučicu (  ) za spuštanje četke.
- **Položaj za tvrdi pod (pločice, parket)**  
Pritisnite papučicu (  ) za podizanje četke.
- **Накрайник с две положения**  
Той е оборудван с педал, който ви позволява да сменят положението според типа на пода, който се почиства.
- **Положение за килим или мокет**  
Натиснете педала (  ) за да спуснете четката.
- **Положение за твърд под (под с плочки, паркет)**  
Натиснете педала (  ) за да вдигнете четката.

#### 2 Hard floor nozzle Keménypadló-tisztító fej Četka za tvrdi pod Накрайник за твърд под

- Efficient cleaning of hard floors (wood, linoleum, etc)
- Keménypadlók hatékony tisztítása (fa, linóleum stb.)
- Učinkovito čišćenje tvrdih podova (drvo, linoleum i sl.)
- Ефикасно почистване на твърди подове (дърво, линолеум и др.)

- **Cleaning carpet and floor nozzle**
- **A szőnyeg- és padlótisztító fej tisztítása**
- **Čišćenje kombinirane četke**
- **Почистване на накрайника за килим и под**

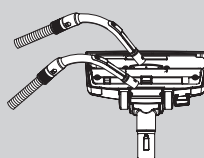

- Clean the hole and brush of nozzle.
- Tisztítsa meg a fej nyílását és keféjét.
- Očistite rupu i četku nastavka.
- Почистете отвора и изчеткайте накрайника.

# Način upotrebe Rad sa usisivačem Si ta përdorni Përdorimi i fshesës me korrent Način korištenja Rad sa usisivačem Kako da se koristi Ракување со правосмукалката

Taster za promenu  
Butoni i çelësit  
Taster za promenu  
Прекинувач

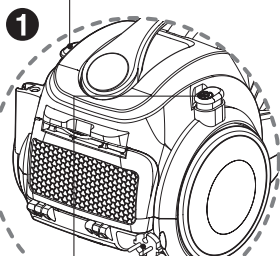

Utikač, Spina, Utikač, Приклучница

Dugme za namotavanje kabla  
Butoni i mbledhjes së kordonit  
Dugme za namotavanje kabla  
Копче за премотување на кабелот

Regulator  
Rregullator  
Регулатор  
Regulator

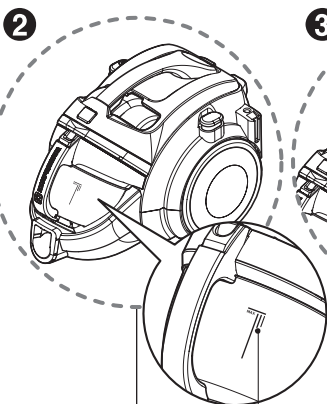
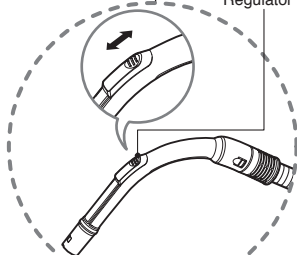

МАКС линија  
MAX linjë  
MAX nivo  
Макс линија

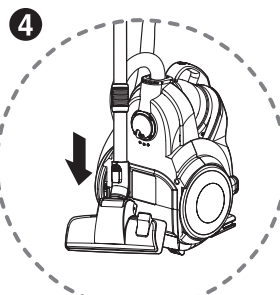
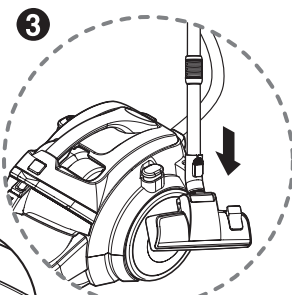

## 1 Rukovanje Si ta përdorni Način rada Користење

- Izvucite kabl za napajanje do željene dužine i utaknite utikač u utičnicu.
- Pritisnite taster za promenu kako biste uključili usisivač.
- Za zaustavljanje, ponovo pritisnite taster
- Pritisnite taster za kolut kabla kako biste skupili strujni kabl nakon korištenja uređaja.
- Fleksibilna ručka creva ima ručni regulator za protok vazduha koji vam omogućava da podesite kratak nivo usisavanja.
- Tërhiqeni kordonin elektrik në gjatësinë e dëshiruar dhe futeni në prizë.
- Shtypni butonin e çelësit për ta ndezur fshesën me korrent.
- Shtypni përsëri butonin e çelësit për ta fikur.
- Shtypni butonin e bobinës së kordonit për ta mbledhur kordonin elektrik pas përdorimit.
- Doreza e tubit fleksibël ka një rregullator të rrymës së ajrit që ju lejon të rregulloni për pak kohë nivelin e thithjes.
- Izvući kabl do željene dužine i utaknuti u utičnicu.
- Pritisnite taster za promenu za uključivanje usisivača.
- Za zaustavljanje, ponovo pritisnite taster
- Pritisnite taster za kolut kabla da skupite strujni kabl nakon korištenja uređaja.
- Fleksibilna ručka creva ima ručni regulator za protok vazduha koji vam omogućava da podesite kratak nivo usisavanja.
- Izvelite go strujniot kabl na posakuvanata dolžina i stavete go vo štokot.
- Pritisnete go prekinuvačot za da ja vkučnete pravosmučalkata.
- Za da ja isklučite, povtorno pritisnete go prekinuvačot
- Pritisnete go kolčeto za makarata za da se namota kabl ot po upotreba.
- Fleksibilnata račka na crevoto ima račer regulator za protokot na vozduh koj dozovlva bzo da go prilagoduvaete nivoto na vřmučuvanje.

## 2 Pražnjenje keses za prašinu Boshatisja e depozitës së pluhurave Pražnjenje dijela za prašinu Praznjenje na sadot za prašina

- Uvek ispraznite kesu za prašinu kada prlavština unutra pređe maksimalni dozvoljeni nivo.
- Boshatisni gjithmonë depozitën e pluhurave kur niveli i depozitës së pluhurave të arrijë në vijën MAX (Maksimumi).
- Dio za prašinu trebate prazniti uvijek kada prjavština dostigne maksimalan nivo.
- Seкогаш празнете го садот за прашина кога нивото на прашина ќе дојде до линијата MAX.

### ⚠ OPOZORENJE

Tilos a folyadékszívás.  
A folyadékszívás meghibásodásokat okozhat.

### ⚠ PARALAJMËRIM

Mos thithni lëngje.  
Thithja e lëngjeve mund të shkaktojë defekte.

### ⚠ OPOMENA

Nema više tekućine za usisavanje.  
Tekućina za usisavanje može dovesti do oštećenja.

### ⚠ PREDUPREĐUVAŊE

Nema vřmučuvanje tečnosti.  
Vřmučuvanje tečnosti može da predizvika defekte.

## 3 Režim parkiranja Mënyra e parkimit “Parking” pozicija Režim za parkiranje

- Za odlaganje u toku usisavanja, na primer da biste pomerili manji komad nameštaja ili prostirku, koristite režim parkiranja (park mode) koji će pridržati savitljivo crevo i nastavak.
- Gurnite kopču na nastavku u otvor sa strane usisivača.
- Për ta ruajtja gjatë pastrimit, për shembull për të lëvizur mobilie apo rrugica, përdorni mënyrën e parkimit për të mbështetur tubin elastik dhe hundëzën.
- Rrëshqiteni grepin në hundëz në folenë anësore të fshesës me korrent.
- Da bi ste privremeno odložili usisavač da pomjerite neki komad namještaja ili tepih, koristite „parking” poziciju za držanje fleksibilne cijevi i papučice.
- Provucite kuku na papučici kroz prorez sa strane usisavača.
- Za skladiřanje za vreme na smučanje, na primer za da pomestite nekoje malo parče mebel ili kilim, koristete go režimot za parkiranje za da go potprrete fleksibilnoot crevo i smučalkata.
- Kliznete ja kukata na smučalkata vo straničnoot otvor na pravosmučalkata.

## 4 Čuvanje usisivača Ruajtja Smještaj Skladiřanje

- Kada usisivač isključite i izvucete utikač iz utičnice, pritisnite dugme za uvlačenje kabla da biste automatski uvukli kabl.
- Usisivač možete da ostavite u uspravnom položaju tako što ćete gurnuti kopču na nastavku u otvor na donjoj strani usisivača.
- Pasi ta keni fikur dhe ta keni hequr fshesën me korrent nga prizja, shtypni butonin e mbledhjes së kordonit për ta mbledhur kordonin automatikisht.
- Fshesën me korrent mund ta ruani në pozicion vertikal duke rrëshqitur grepin në hundëz në folenë e pjesës së poshtme të fshesës me korrent.
- Kada ste isključili usisavač i izvukli kabl iz utičnice, pritisnite dugme za namotavanje kabla i kabl će se automatski uvući na svoje mjesto.
- Svoj usisavač možete spremiti u vertikalnom položaju povlačeći kuku na papučici kroz prorez na donjoj strani usisavača.
- Ako ste ja isključile pravosmučalkata i ste go potegllile strujniot kabl od napločuvanje, pritisnete go kolčeto za premotuvanje na kabl ot za da automatski go premotate kabl ot.
- Možete da ja skladiřate pravosmučalkata vo vertikalna pozicija so klizuvanje na kukata od smučalkata vo otvorot na donjata od strana od pravosmučalkata.

# Način upotrebe Upotreba nastavka za tepih i pod/nastavka za tvrdi pod

## Si ta përdorni Përdorimi i hundëzës së tapetit dhe të dyshemesë / dyshemesë së ashpër

### Način korištenja Korištenje papučica za pod i tepih / papučica za tvrde podove

#### Како да се користи Користење на смукалка за тепих и под / смукалка за тврд под

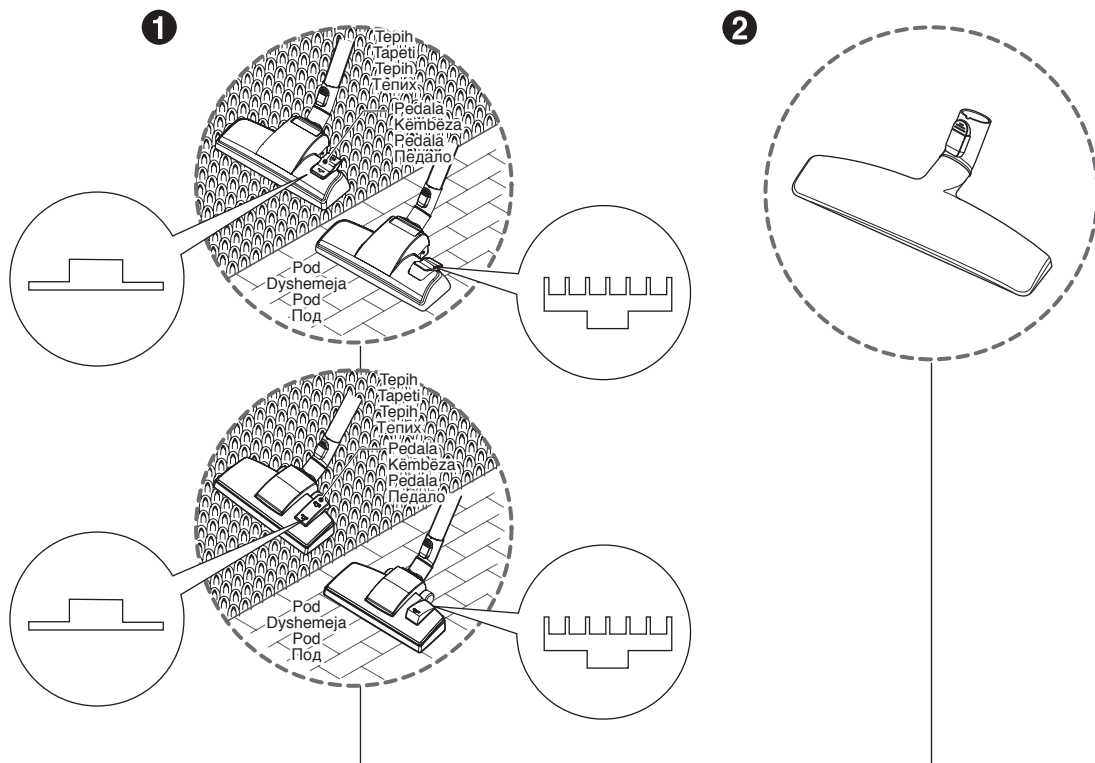

### 1 Nastavak za tepih i pod Hundëza për tapetet dhe dyshemetë Papučica za pod i tepih Смукалка за тепих и под

- **Nastavak s dva položaja**  
Opremljen je pedalom koja vam omogućava da promenite položaj zavisno od tipa poda koji čistite.
- **Položaj za tepih ili prostirku**  
Pritisnite pedalu ( ) da spustite četku.
- **Položaj za tvrdi pod (pločice, parket)**  
Pritisnite pedalu ( ) da podignete četku.
- **Hundëza dypozicionëshe**  
Kjo është e pajisur me një këmbës që ju mundëson të ndryshoni pozicionin sipas llojit të dyshemesë që pastrohet.
- **Pozicioni i tapetit apo i qilimit**  
Shtypni këmbëzën ( ) për të ulur furçën.
- **Pozicioni i dyshemesë së ashpër (pllaka, parket)**  
Shtypni këmbëzën ( ) për të ngritur furçën.
- **Papučica sa dva položaja**  
Opremljena je pedalom koja Vam omogućava da podesite poziciju u zavisnosti od vrste poda koji čistite
- **Pozicija za čišćenje tepiha ili ćilima**  
Pritisnuti pedalu ( ) za spuštanje četke.
- **Pozicija za tvrde podove (pločice, parke)**  
Pritisnuti pedalu ( ) za podizanje četke.
- **Смукалка со две позиции**  
Таа е опремена со педало кое ви овозможува да ја подигате нејзината позиција во зависност од типот на подот кој треба да се чисти.
- **Позиција за тепих или ќилим**  
Притиснете го педалото ( ) за да ја спуштите четката.
- **Позиција за тврд под (плочки, паркет)**  
Притиснете го педалото ( ) за да ја кренете четката нагоре.

### 2 Nastavak za tvrdi pod Hundëza e dyshemesë së ashpër Papučica za tvrde podove Смукалка за тврд под

- Efikasno čišćenje tvrdih podova (drvo, linoleum itd.)
- Pastrim efikas i dyshemeve të ashpra (dru, linoleum etj.)
- Učinkovito čišćenje tvrdih podova (drvo, linoleum, itd.)
- Ефикасно чистење на тврди подови (дрво, линолеум, и др.)

- Čišćenje nastavka za tepih i pod
- Pastrimi i hundëzës për tapetet dhe dyshemetë
- Čišćenje papučice za pod i tepih
- Чистење на смукалката за тепих и под

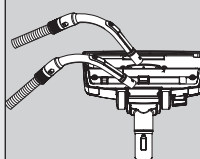

- Očistite otvor i četku na nastavku.
- Pastroni vrimën dhe furçën e hundëzës.
- Očistiti otvor i iščetkati papučicu
- Ичисетете го отворот и четката од смукалката.

## How to Use Using all floor nozzle and mini turbine nozzle

## A készülék használata A mindenes padlótisztító fej és a miniturbinás szívófej használata

## Način upotrebe Upotreba nastavka za sve podove i nastavka s mini turbinom

## Как се използва Използване на накрайника за всички подове и минитурбината

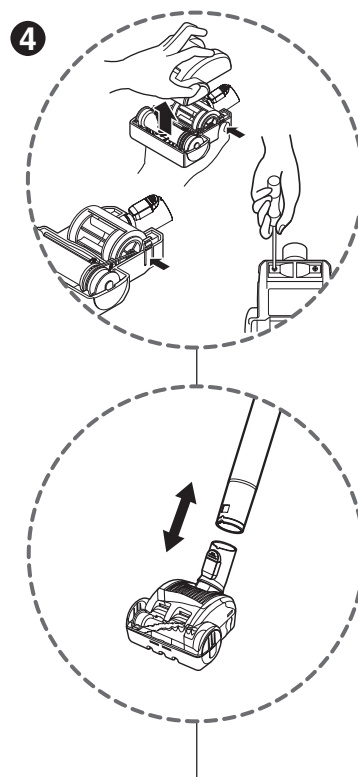
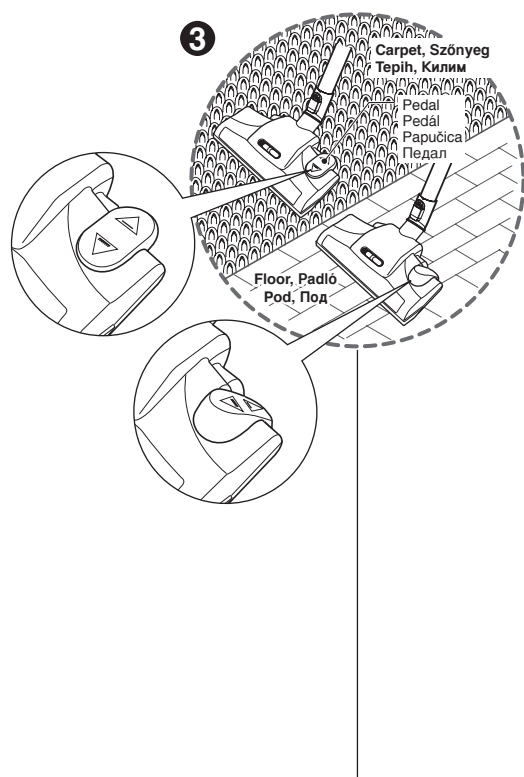

### 3 All floor nozzle (depend on model) Mindenes padlótisztító (Típustól függ) Nastavak za sve podove (Ovisno o modelu) Накрайник за всички подове (В зависимост от модела)

- **The 2 position nozzle** This is equipped with a pedal which allows you to alter its position according to the type of floor to be cleaned.
- **Carpet or rug position** Press the pedal (▲), then brush will rotate
- **Hard floor position** Press the pedal (▲), then brush will stop rotating
- **A 2-állású szívófej** A fejen található pedállal a tisztítófejet a tisztítandó felületnek megfelelően lehet beállítani.
- **Kárpit vagy szőnyeg állás** A pedált (▲) megnyomva a kefe forgani kezd.
- **Keménypadló állás** A pedált (▲) megnyomva a kefe forgása leáll.
- **Nastavak s 2 položaja** Ovaj nastavak je opremljen s papučicom koja vam omogućuje mijenjanje položaja nastavka ovisno o vrsti poda koji čistite.
- **Tepih ili sag položaj** Pritisnite papučicu (▲), četka će se početi okretati.
- **Tvrđi pod položaj** Pritisnite papučicu (▲), četka će se prestati okretati.
- **Накрайник с 2 положения** Той е оборудван с педал, който ви позволява да сменяте положението според типа на пода, който се почиства.
- **Положение за килим или мокет** Натиснете педала (▲), тогава четката ще се върти
- **Положение за твърд под** Натиснете педала (▲), тогава четката ще спре да се върти

### 4 Mini turbine nozzle (depend on model) Минитурбинás szívófej (típustól függ) Nastavak s mini turbinom (ovisno o modelu) Минитурбинен накрайник (в зависимост от модела)

- Mini turbine is used for stairs and other hard to reach places.
- To clean the mini turbine nozzle, remove the nozzle cover : Remove 2 screws on the bottom and take mini turbine nozzle cover off as shown.
- Frequently clean and remove hair, string, and lint build-up in the brush area. Failure to do so could damage to mini turbine nozzle.
- A miniturbinás fejet lépcsőn és más nehezen elérhető helyeken használható.
- A miniturbinás fej tisztításához vegye le a szívófej fedelét : Vegye ki az alsó két csavart és az ábra szerint vegye le a szívófej fedelét.
- Gyakran tisztítsa és a kefe környékéről távolítsa el a felgyülemlett haját, szőrt, zsinórt, szálakat stb. Ellenkező esetben a miniturbinás fej megrongálódhat.
- Mini turbina se koristi za stepenice i druga teško pristupačna mjesta.
- Za čišćenje nastavka mini turbine, skinite poklopac na nastavku: Odvijte 2 vijak na dnu i skinite poklopac nastavka mini turbine na prikazani način.
- Često čistite i uklonite kosu, vlakna i nakupine u području četke.
- U protivnom možete oštetiti nastavak mini turbine.
- Минитурбината се използва за стълбича и други труднодостъпни места.
- За да почистите минитурбинния накрайник, свалете капака на накрайника: Отвийте 2 болта от дъното и свалете капака на минитурбинния накрайник както е показано.
- Често почиствайте и отстранявайте косми, конци и мър, натрупали се в областта на четката. Неспазването на това правило може да доведе до повреда на минитурбинния накрайник.

- **Cleaning all floor nozzle**
- **Čišćenje nastavka za sve podove**
- **Почистване на накрайника за всички подове**

- **A mindenes padlótisztító fej tisztítása**
- Open the cover by pulling the hook.
- A kart meghúzva nyissa fel a burkolatot.
- Otvorište poklopac tako da povučete kuku.
- Отворете капака, като дръпнете скобата.
- Clean the hole and brush of the nozzle.
- Tisztítsa meg a tisztítófejt nyílását és keféjét.
- Očistite rupu i četku nastavka.
- Почистете отвора и изчеткайте накрайника.

## How to Use Using 2 in 1 nozzle

## A készülék használata A 2- az 1-ben fejek használata

## Način upotrebe Upotreba nastavka 2 u 1

## Как се използва Používání hubíc 2 v 1

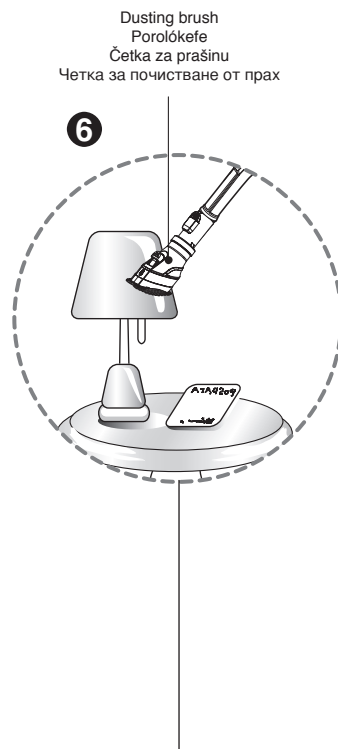
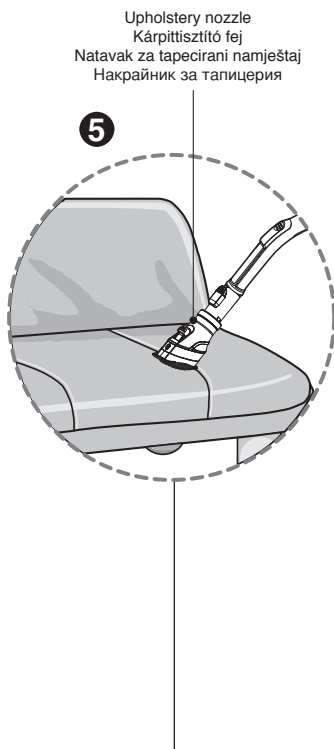

**5 Upholstery nozzle (depend on model)  
Kárpittisztító fej (Típustól függ)  
Nastavak za tapecirani namještaj (Ovisno o modelu)  
Накрайник за тапицерия (В зависимост от модела)**

Upholstery nozzle is for vacuuming upholstery, mattresses etc.  
Kárpit, matrac stb. porszívózásához használható.

Nastavak za tapecirung služi sa usisavanje tapecirunga, madrac i sl.

Накрайникът за тапицерия служи за почистване с прахосмукачката на тапицирани мебели, матраци и т.н.

Push the button, Nyomja meg a gombot,  
Pritisnite tipku, Натиснете бутона



<Upholstery nozzle mode>  
<Kárpittisztító mód>  
<Modus Upholstery (tapecirung)>  
<Режим Накрайник за тапицерия>

**6 Dusting brush (depend on model)  
Porolókefe (Típustól függ)  
Četka za prašinu (Ovisno o modelu)  
Четка за почистване от прах (В зависимост от модела)**

Dusting brush is for vacuuming picture frames, furniture frames, books and other irregular surfaces.

Képekkeretek, bútorkeretek, könyvek és egyéb szabálytalan felületek tisztításához.

Četka za prašinu služi za usisavanje okvira slika, okvira na namještaju, knjiga i drugih nepravilnih površina.

Четката за почистване от прах служи за почистване с прахосмукачката на рамки на картини, рамки на мебели, книги и други неравни повърхности.

Pull the cover, Húzza le a fedelet,  
Povucite poklopac,  
Издърпайте капака

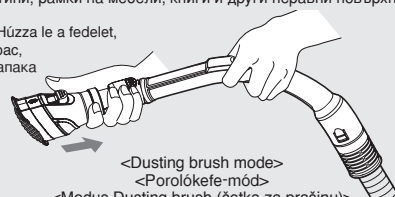

<Dusting brush mode>  
<Porolókefe-mód>  
<Modus Dusting brush (četka za prašinu)>  
<Режим Четка за почистване от прах>

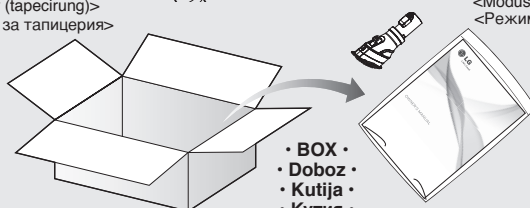

• BOX •  
• Doboz •  
• Kutija •  
• Кутия •

- 2 in 1 nozzle included in the "BOX" with owner's manual (depend on model)
- A 2- az 1-ben fej a használati útmutatóval együtt a "DOBOZBAN" található (típustól függ).
- 2 u 1 nastavak se nalazi u "KUTIJI" s priručnikom za vlasnika (ovisno o modelu)

• Накрайникът „2 в 1“ е опакован в КУТИЯТА заедно с ръководството за потребителя (в зависимост от модела)

# Način upotrebe Korišćenje papuče za sve vrste podova i mini turbo papuče Si ta përdorni Përdorimi i gjithë zgjatimeve Për Gjithë Dyshemetë dhe atë të mini turbinës. Način korišćenja Korišćenje nastavka za sve površine i mini turbinskog nastavka Како да се користи Користење на четката за секој вид на подови и „мини турбина“ четка

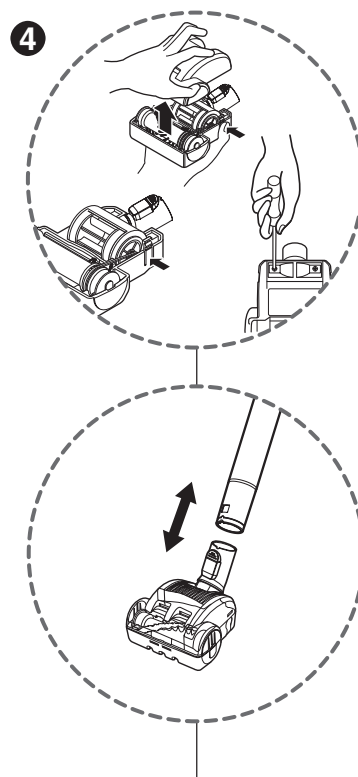
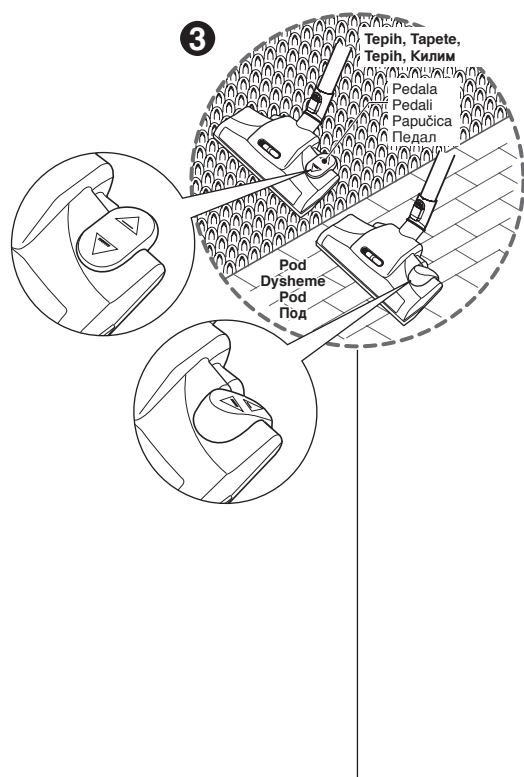

## 3 Papuča za sve vrste podova (U zavisnosti od modela) Fshirësi Për Gjithë Dyshemetë (Në varësi të modelit) Nastavak za sve površine (Zavisno od modela) Четка за секаков под (Во зависност од моделот)

## 4 Mini turbo papuča (U zavisnosti od modela) Fshirësi mini turbinë (Në varësi të modelit) Mini turbinska papučica (Zavisno od modela) “Мини турбина” четка (Во зависност од моделот)

- **Dvopoložajna papuča** Ona je opremljena pedalom koja vam omogućava da promenite položaj zavisno od vrste poda koji čistite.
- **Položaj za meke podne obloge (tepih, ćilim...)** Pritisnite pedal (▲) i četka će se okretati.
- **Položaj za tvrde podne obloge** Pritisnite pedal (▲) i četka će prestati da se okreće.
- **Furča/Zgatuësja me dy pozicione** Kjo është e pajisur me një pedal që lejon ndryshimin e pozicionit në varësi të llojit të dyshemesë që duhet pastruar.
- **Pozicioni i tapetit ose qilimit** Shtypni pedalin (▲) dhe furça do të rrotullohet.
- **Pozicioni i dyshemeve të forta** Shtypni pedalin (▲) dhe furça nuk do të rrotullohet më.
- **Nastavak s dva položaja** Opremljen papučicom koja vam omogućava mijenjanje njegova položaja ovisno o vrsti podloge za čišćenje
- **Položaj za tepih ili ćilim** Pritisnite papučicu (▲), zatim će se četka zarotirati
- **Položaj za tvrdu površinu** Pritisnite papučicu (▲), zatim će četka prestati rotirati
- **Втора позиција на четката за подови** Со помош на педалот овозможено Ви е менување на позицијата во зависност од типот на под кој го чистите.
- **Позиција за килим (тепих)** Притиснете го педалот (▲), и четката ќе ротира
- **Позиција за цврст под** Притиснете го педалот (▲), и четката ќе престане со ротирање

- Mini turbo papuča se koristi za stepenice i druga teško dostupna mesta.
- Da biste očistili mini turbo papuču, skinite poklopac: Skinite 2 šrafa sa donje strane i skinite poklopac mini turbo papučice kao što je prikazano.
- Redovno čistite i uklonite dlake, končice, i ostala vlakna koja se hvataju za četku. Ako to ne radite, to može da ošteti mini turbo četku.
- Miniturbina përdoret për shkallët dhe vendet e vështira për tu arritur.
- Për të pastruar me fshirësin mini turbinë hiqni mbulesën e fshirësit. Hiqni 2 vidat në fund dhe hiqni kapakun e mini turbinës si në figurë.
- Pastroje shpesh dhe hiqni flokët, fijet dhe pushin te furça. Mosrespektimi i kësaj mase mund të dëmtojë zgjatimin e mini turbinës.
- Mini turbina koristi se za stepenice i druga teško dostupna mjesta
- Za čišćenje mini turbinskog nastavka, skinite pokrov nastavka: Skinite 2 vijka na dnu i skinite pokrov mini turbinskog nastavka kako je prikazano.
- Redovito čistite i uklanjajte vlasi, niti i tkaninu nakupljenu u području četke. U protivnom može se oštetiti mini turbinski nastavak.

- Čišćenje papučice za sve vrste podova
- Zgajamit Për Gjithë Dyshemetë.
- Čišćenje nastavka za sve površine
- Чистење на четката за секој вид на подови

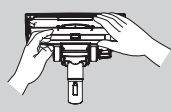

- Podignite poklopac povlačenjem korčice.
- Napni karakun duke tërhequr çengelën..
- Otvorite pokrov povlačenjem kukice.
- Otvorite go kapakot so povlekuvaње на kukata.
- Očistite otvor i četku papučice.
- Pastroni vrimën dhe furçën e zgatuësjes fshirëse.
- Očistite otvor i četku nastavka.
- Источетете го отворот и исчеткајте ја четката за подови.

- Мини-турбината се користи за скали и за други тешко достапни места.
- За да чистите со "мини турбина" четката за подови, отстранете го капакот на четката за подови: Отшрафете ги двата шрафа одоздола и извадете го капакот на мини-турбинскиот чистач како што е прикажано.
- Често чистете и вадете ги влакната, конците и пердувите што се собираат кај четката.
- Инаку може да се оштети „мини турбина“ четката за подови.



# Način upotrebe Korišćenje papuče 2 u 1

Si ta përdorni Perdorimi i grykes 2 ne 1

Način korišćenja Koristeći rasprskivač 2 u 1

Како да се користи Користење на 2 во 1 смукалки

Nastavak za tapacirane površine  
Hundëza miniturbinë  
Papučica za tapacirani namještaj  
Смукалка за тапацир

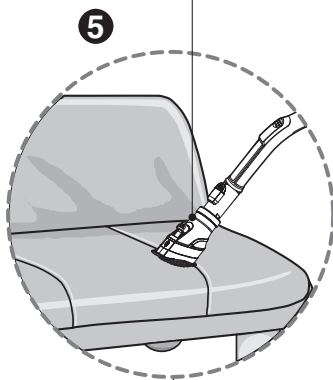

Četka za prašinu  
Furça për heqjen e pluhurit  
Četka za prašinu  
Četka за чистење на прашина

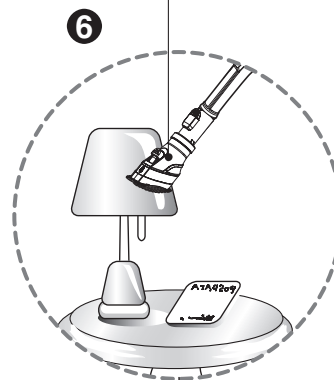

- 5** Nastavak za tapacirane površine (U zavisnosti od modela) **6** Četka za prašinu (U zavisnosti od modela)  
Hundëza e tapicerisë (Në varësi të modelit) Furça për heqjen e pluhurit (Në varësi të modelit)  
Papučica za tapacirani namještaj (Zavisno od modela) Četka za prašinu (Zavisno od modela)  
Смукалка за тапацир (Во зависност од моделот) Четка за чистење на прашина (Во зависност од моделот)

Dodatak za tapacirane površine služi za usisavanje tapaciranog nameštaja, duška, itd.

Zgjatuesi për mobiljet është për të pastruar mbi mobilje, dyshekë, etj.

Papučica za čišćenje čišćenje tapaciranog namještaja, duška, itd.

Четката за тапацир е за смукање на тапацир, душеци итн.

Četka za prašinu je namenjena za usisavanje ramova slika, ivica nameštaja, knjiga i drugih predmeta neravnih površina.

Furça për të hequr pluhurat është për të fshirë korniza, mbi mobilje, libra apo sipërfaqe të tjerë jo të rregullta.

Četka za prašinu služi za usisavanje okvira slika, okvira namještaja, knjiga i drugih nepravilnih površina.

Четката за прашина е за смукање на рамки за слики, делови од мебел, книги и други неправилни површини.

Gurnite dugme, Shtypni butonin,  
Pritisnite dugme, Притиснете го копчето



<Mod za tapacirane površine>  
<Pozicioni i fshirësit për mobiljet>  
<Način rada s nastavkom za presvlake>  
<Модус на четката за тапацир>

Povucite poklopac, Tërhiqni kapakun,  
Povucite pokrov,  
Повлечете го капакот

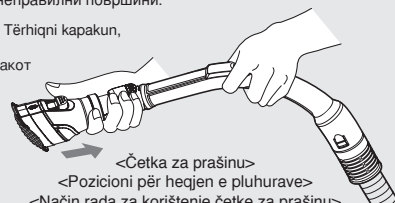

<Četka za prašinu>  
<Pozicioni për heqjen e pluhurave>  
<Način rada za korišćenje četke za prašinu>  
<Модус на четката за прашина>

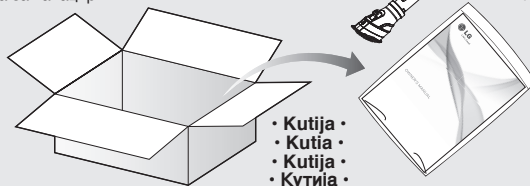

- Papuča 2 u 1 nalazi se u kutiji "BOX" zajedno sa uputstvom za rukovanje (U zavisnosti od modela)
- Gryka e 2 ne 1 perfishin "KUTINE" me manualin e perdoruesit (Në varësi të modelit)
- Rasprskivač 2 u 1 se nalazi u "KUTIJI" sa uputstvom za rad (Zavisno od modela)
- 2 во 1 смукалка вклучена во "КУТИЈАТА" со упатството за корисникот (во зависност од моделот)

# How to Use Using the accessory nozzles

## A készülék használata A tartozék szívófejek használata

### Način upotrebe Upotreba dodatnih nastavaka

#### Как се използва Използване на допълнителните накрайници

Upholstery nozzle  
Kárpittisztító fej  
Nastavak za tapecirani namještaj  
Накрайник за тапицерия

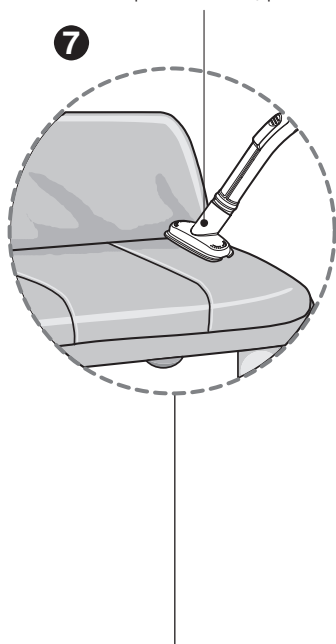

### 7 Upholstery nozzle Kárpittisztító fej Nastavak za tapecirani namještaj Накрайник за тапицерия

Upholstery nozzle is for vacuuming upholstery, mattresses, etc.

Kárpit, matrac stb. porszívózásához használható.

Nastavak za tapecirani namještaj služi za usisavanje tapeciranog namještaja madraca i sl.

Накрайникът за тапицерия служи за почистване с прахосмукачката на тапицирани мебели, матраци и т.н.

Dusting brush  
Porolókefe  
Četka za prašinu  
Четка за почистване от прах

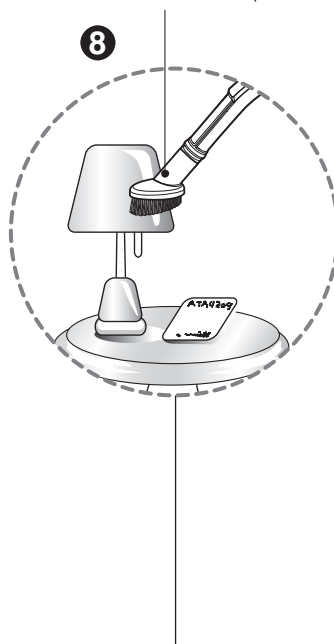

### 8 Dusting brush Porolókefe Četka za prašinu Четка за почистване от прах

Dusting brush is for vacuuming picture frames, furniture frames, books and other irregular surfaces.

Képekteretek, bútorkeretek, könyvek és egyéb szabálytalan felületek tisztításához.

Četka za prašinu služi za usisavanje okvira slika, okvira na namještaju, knjiga i drugih nepravilnih površina.

Четката за почистване от прах служи за почистване с прахосмукачката на рамки на картини, рамки на мебели, книги и други неравни повърхности.

Crevice tool  
Résszívó fej  
Nastavak za teško dostupna mjesta  
Инструмент за процепи

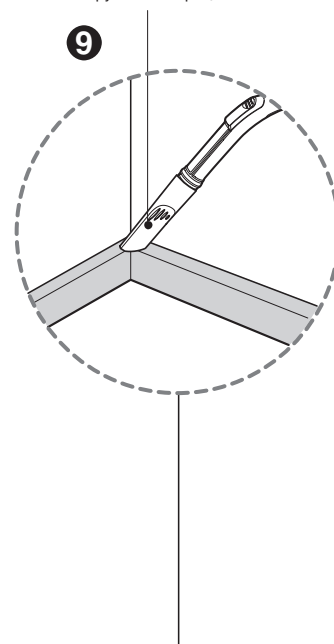

### 9 Crevice tool Résszívó fej Nastavak za teško dostupna mjesta Инструмент за процепи

Crevice tool is for vacuuming in those normally hard-to-reach places such as reaching cobwebs, or between the cushions of a sofa.

Általában nehezen elérhető helyek porszívózásához (pókháló, kanapé ülőpárnái között stb.).

Nastavak za teško dostupna mjesta služi za usisavanje teško pristupačnih mjesta kao što su paučine ili neka mjesta na fotelji.

Инструментът за процепи служи за почистване с прахосмукачката на такива обикновено трудностъпни места, в които се събират паяжини, или между възглавниците на диван.

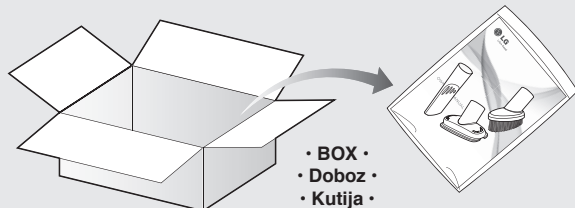

• BOX •  
• Doboz •  
• Kutija •  
• Кутия •

- Accessory nozzles include in the "PE BAG" with owner's manual.
- A tartozékfejek a használati útmutatót tartalmazó műanyag zacskóban találhatók.
- Dodatni nastavci sadržani u vrećici s priručnikom za vlasnika
- Допълнителните накрайници са поставени в полиетиленова торбичка заедно с ръководството за потребителя.

#### NOTICE

Use accessory in the open mode.

#### MEGJEGYZÉS

Nyílt üzemmódban használja a tartozékok!

#### НАПОМЕНА

Koristite dodatke u otvorenom modu.

#### ЗАБЕЛЕЖКА

Използвайте аксесоара в отворен режим.

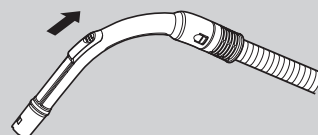

# How to Use Emptying dust tank

## A készülék használata A portartály ürítése

### Način upotrebe Pražnjenje spremnika za prašinu

### Как се използва Изпразване на колектора за прах

For maximum performance, always empty the dust tank when the dust tank level reaches the MAX line.

A maximális teljesítmény elérése érdekében, mindig ürítse ki a porgyűjtőt, amint a porgyűjtő szintjelzője eléri a MAX vonalat.

Za maksimalnu učinkovitost, spremnik za prašinu ispraznite uvijek kad razina prašine u spremniku dosegne oznaku MAX.

За максимална производителност, винаги изпразвайте резервоара за прах, когато нивото на резервоара достигне линията MAX.

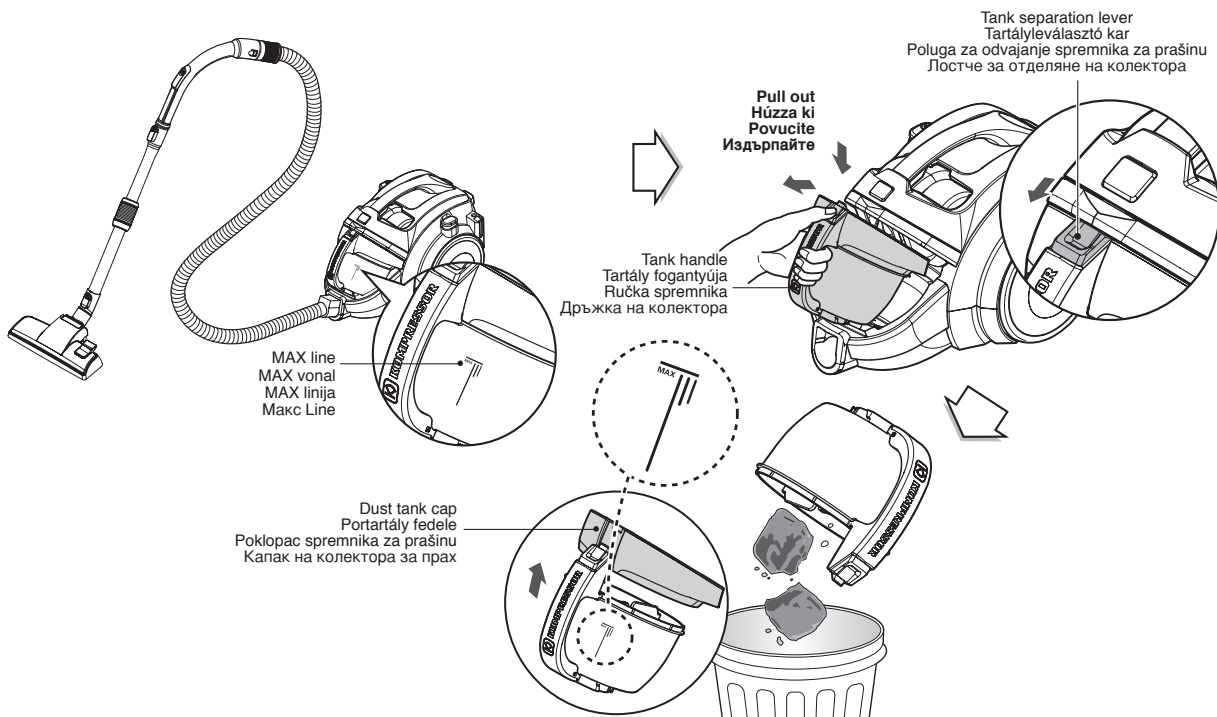

The dust tank needs emptying when the dust tank level reaches the MAX line.

- Turn off the vacuum cleaner and unplug it.
- Grasp the handle of the tank and then press the tank separation lever.
- Pull out the dust tank.
- Empty the tank and then assemble the dust tank as below.

A porgyűjtőt ki kell üríteni, amint a porgyűjtő szintjelzője eléri a MAX vonalat.

- Kapcsolja ki a készüléket és csatlakoztassa le a hálózati feszültségről.
- A tartály fogantyúját megfogva nyomja meg a tartályleválasztó kart.
- Húzza ki a tartályt.
- Ürítse ki a tartályt, majd az ábrának megfelelően tegye vissza.

Spremnik za prašinu treba isprazniti kad razina prašine u spremniku dosegne oznaku MAX.

- Isključite usisavač i iskopčajte njegov utikač.
- Uhvatite ručku spremnika, a zatim pritisnite tipku za odvajanje spremnika.
- Izvucite spremnik za prašinu.
- Ispraznite spremnik, a zatim ga sastavite na prikazani način.

Резервоарът за прах се нуждае от изпразване, когато нивото на резервоара достигне линията MAX.

- Изключете прахосмукачката от бутона и контакта.
- Хванете дръжката на колектора за прах и след това натиснете лостчето за отделяне на колектора.
- Издърпайте колектора за прах.
- Изпразнете колектора и след това го монтирайте както е показано по-долу.

#### Assembling dust tank

#### A portartály visszahelyezése

#### Sastavljanje spremnika za prašinu

#### Монтиране на колектора за прах

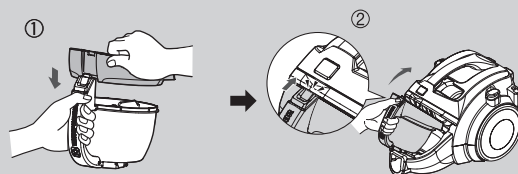

# Način upotrebe Upotreba dodatnih nastavaka

## Si ta përdorni Përdorimi i hundëzave aksesore

### Način korištenja Korištenje dodatnih papučica

#### Kako da se користи Користење на додатните смукалки

Nastavak za tapacirane površine  
Hundëza miniturbinë  
Papuçica za tapacirani namještaj  
Смукалка за тапаџир

7

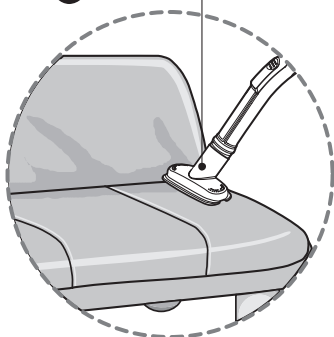

Çetka za prašinu  
Furça për heqjen e pluhurit  
Çetka za prašinu  
Четка за чистење на прашина

8

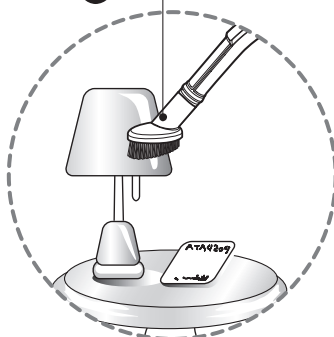

Uski nastavak  
Vegla e kthinave  
Dodatak za procjerepe  
Алатка за фуѓи

9

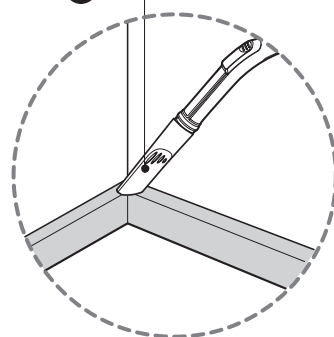

#### 7 Nastavak za tapacirane površine Hundëza e tapicerisë Papuçica za tapacirani namještaj Смукалка за тапаџир

Nastavak za tapacirane površine služi za usisavanje tapaciranog nameštaja, duška itd.

Hundëza e tapicerisë është për fshirjen e tapicerive, dyshekëve etj.

Ova papučica je za usisavanje tapaciranog namještaja, duška i slično

Смукалката за тапаџир е за смукање на тапаџир, перници и др.

#### 8 Çetka za prašinu Furça për heqjen e pluhurit Çetka za prašinu Четка за чистење на прашина

Çetka za prašinu je namenjena za usisavanje ramova slika, okvira nameštaja, knjiga i drugih predmeta nepravilnog oblika.

Furça për heqjen e pluhurit është për pastrimin e kornizave të pikturave e të mobilieve, librave dhe sipërfaqeve të tjera të çrregullta.

Çetka za prašinu je za usisavanje okvira za slike, okvira nameštaja, knjiga i ostalih nepravilnih oblika.

Четката за чистење на прашина е за смукање на рамки од слики, рамки од мебел, книги и други невообичаени површини.

#### 9 Uski nastavak Vegla e kthinave Dodatak za procjerepe Алатка за фуѓи

Uski nastavak služi za čišćenje mesta koja su teško dostupna prilikom npr. skidanja paučine ili čišćenja između jastuka na sofi.

Vegla e kthinave është për pastrimin e vendeve që janë përdryshe të paarritshme si p.sh. pëlhurat e merimangave ose midis jastëkëve të divanit.

Ovaj dodatak se koristi za usisavanje onih mjesta do kojih se teško dolazi, kao što su fine mrežaste površine ili između jastuka na kauču.

Алатката за фуѓи е за смукање на места кои нормално тешко можат да се дофатат како на пример досегнување на пажајани или помеѓу перниците од тапаџиран мебел.

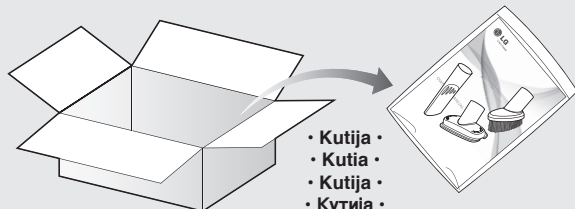

- Kutija •
- Kutia •
- Kutija •
- Кутија •

- Dodatni nastavci nalaze se u plastičnoj kesi uz uputstvo za upotrebu.
- Hundëzat aksesore të përfshira në "PE BAG" me manualin e përdorimit.
- Dodatne papučice se nalaze u plastičnoj vrećici, zajedno sa uputstvom za korištenje.
- Додатни смукалки вклучени во „КЕСЕТО“ со упатството за корисникот.

#### NAPOMENA

Koristite dodatnu opremu u otvorenom režimu.

#### VINI RE!

Përdorni aksesorin në modalitetin e hapur

#### NAPOMENA

Koristite dodatnu opremu u otvorenom režimu.

#### ZABELEŠKA

Koristete dodatoci pri otvoren režim.

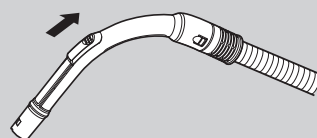



# How to Use Cleaning dust tank

## A készülék használata A portartály tisztítása

### Način upotrebe Čišćenje spremnika za prašinu

#### Как се използва Почистване на колектора за прах

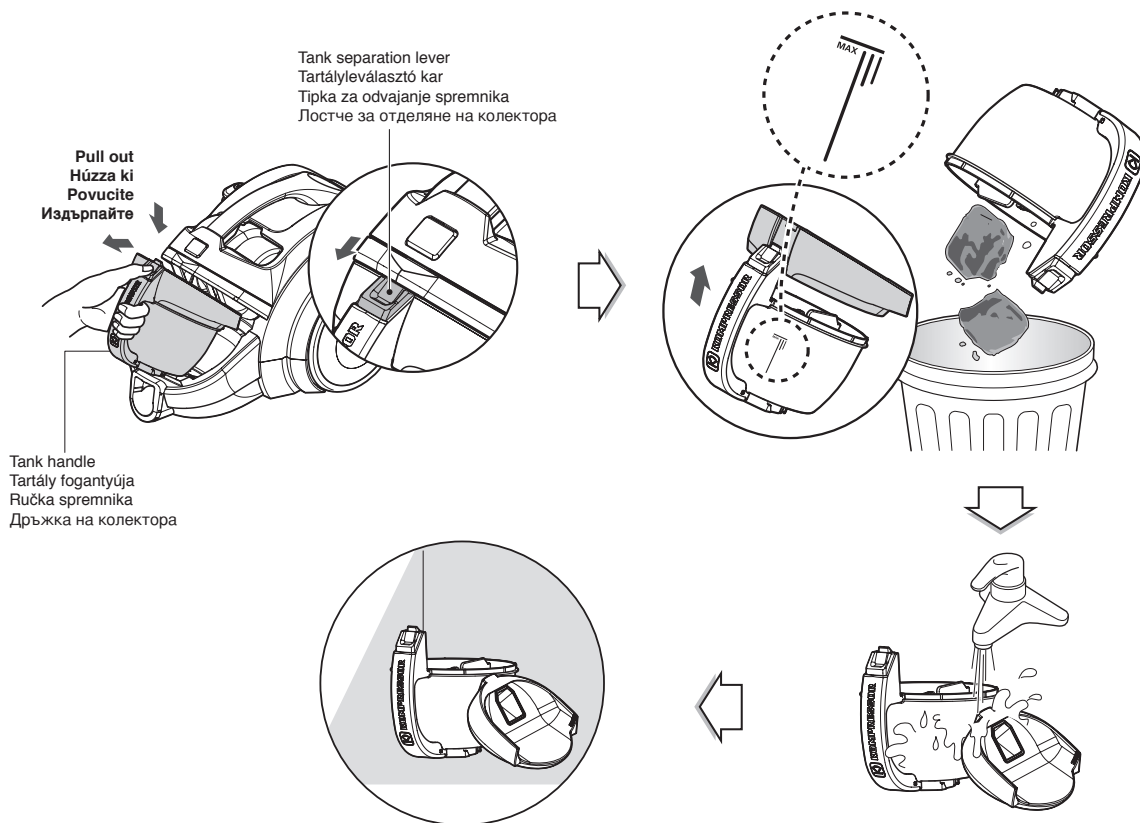

- Press tank separation button and pull out dust tank.
- Raise dust tank cap
- Dry fully in shade so that moisture is entirely removed.

- Nyomja meg a tartály leválasztó gombját és húzza ki a portartályt.
- Emelje fel a portartály sapkáját.
- Árnyékos helyen teljesen szárítsa meg a szűrőt.

- Pritisnite tipku za odvajanje spremnika i izvucite spremnik za prašinu.
- Podignite poklopac spremnika za prašinu.
- Potpuno osušite spremnik na sjenovitom mjestu tako da spremnik bude potpuno suh.

- Натиснете бутона за отделяне на колектора и издърпайте колектора за прах.
- Вдигнете капака на колектора за прах
- Оставете го да изсъхне напълно на сянка, така че влагата да се отстрани изцяло.

#### NOTICE

If suction power decreases, Clean air filter and motor safety filter.  
→ Next page

#### MEGJEGYZÉS

Ha a szívási teljesítmény csökken, tisztítsa ki a légszűrőt és a motor biztonsági szűrőjét. → Következő oldal

#### NAPOMENA

Kad snaga usisavanja opadne, očistite filtar zraka i sigurnosni filtar motora → Sljedeća stranica

#### ЗАБЕЛЕЖКА

Ако всмукателната мощност на прахосмукачката намалява, почистете въздушния филтър и защитния филтър на двигателя.  
→ Следваща страница

# How to Use Cleaning air filter and motor safety filter

## A készülék használata A levegőszűrő és a motorszűrő tisztítása

### Način upotrebe Čišćenje filtera za zrak i sigurnosnog filtera za motor

#### Как се използва Почистване на въздушния филтър и предпазния филтър на мотора

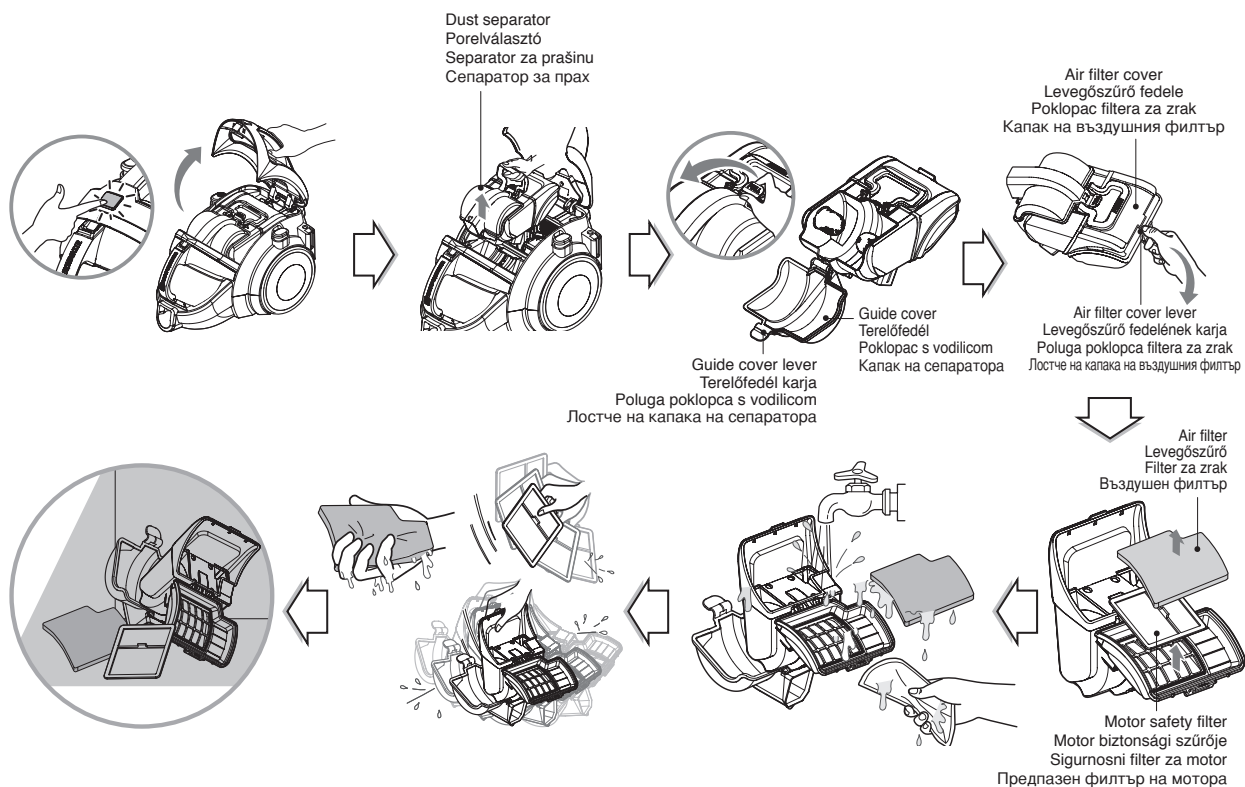

#### ⚠ WARNING

Dry fully for more than 24 hours in shade.

#### ⚠ FIGYELEM

Több mint 24 órán tökéletesen szárítsa meg egy árnyékos helyen.

#### ⚠ UPOZORENJE

U hladovini sušite duže od 24 sata.

#### ⚠ ПРЕДУПРЕЖДЕНИЕ

Изсушете изцяло в продължение на повече от 24 часа на сянка.

- Push the vacuum cover button, open the body cover.
- Hold dust separator handle and pull it upward.
- Open the guide cover by pulling the guide cover lever and remove the dust.
- Open prefilter cover.
- Pull out the air filter.
- Clean air filter and motor safety filter with running water.
- Do not wash filters with hot water.
- Eliminate water thoroughly
- Dry it under well-ventilated shade for a day.
- The air filter and the motor safety filter should be cleaned as above the figure.

- Nyomja meg a gombot és nyissa fel a porszívó fedelét.
- Fogja meg a porelválasztó fogantyúját és húzza felfelé.
- A terelőfedél fogantyúját meghúzva nyissa fel a terelőfedeleét és távolítsa el a port.
- Nyissa fel az előszűrő fedelét.
- Húzza ki a levegőszűrőt.
- Folyóvízzel mossa ki a levegőszűrőt és a motor biztonsági szűrőjét.
- A szűrőket ne mossa forró vízben.
- Alaposan rázza le a vizet.
- Árnyékos, jól szellőző helyen egy napig szárítsa.
- A levegőszűrőt és a motor biztonsági szűrőjét a fenti ábra szerint kell tisztítani.

- Pritisnite tipku poklopca usisavača, otvorite poklopac na tijelu.
- Uхватите држжката на колектора за прах и го издърпайте нагоре.
- Отворете капака на сепаратора, като дръпнете лостчето на капака, и отстранете праха.
- Отворете капака на предфилтъра.
- Извадете въздушния филтър.
- Почистете въздушния филтър и предпазния филтър на мотора с течаща вода.
- Не мийте филтрите с гореща вода.
- Отстранете водата напълно
- Изсушете го на добре проветриво и сенчесто място в продължение на един ден.
- Въздушният филтър и предпазният филтър на мотора трябва да се почистват, както е показано на фигурата по-горе.

#### NOTICE

If filters are damaged, do not use them. In this cases, contact LG Electronics Service Agent. Wash filters at least once a month.

#### MEGJEGYZÉS

Ha a szűrők megrongálódtak, ne használja tovább őket. Ilyen esetben keresse fel az LG Electronics szakszervizét. Mossa meg a szűrőket havonta legalább egyszer.

#### NAPOMENA

Ne koristite filtere ako su oštećeni. U tom slučaju kontaktirajte servisnog zastupnika LG Electronicsa. Filtre operite barem jednom mjesečno

#### ЗАБЕЛЕЖКА

Ако филтрите са повредени, не ги използвайте. В тези случаи се свържете със сервизен агент на LG Electronics. Мийте филтрите поне веднъж месечно.

# Način upotrebe Čišćenje posude za prašinu Si ta përdorni Pastrimi i depozitës së pluhurit

## Način korištenja Čišćenje spremnika

### Како да се користи Чистење на резервоарот за прашина

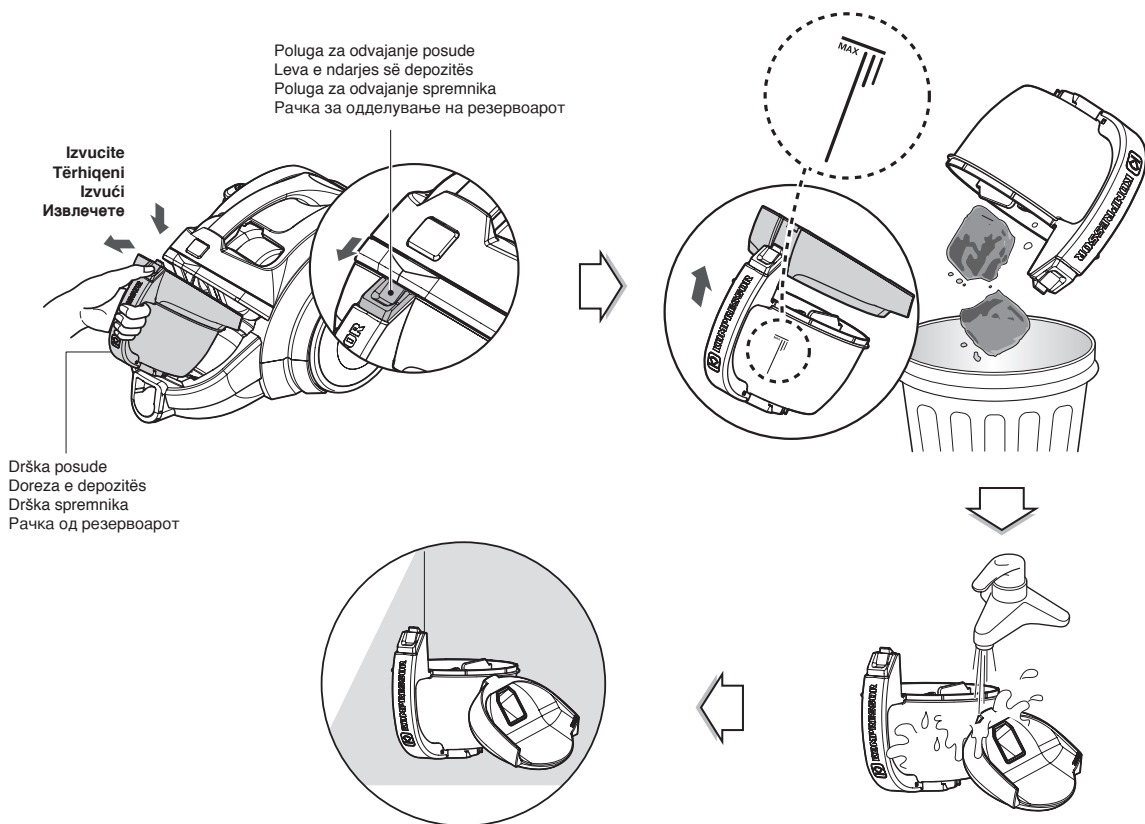

- Pritisnite dugme za odvajanje posude i izvucite posudu za prašinu.
- Podignite poklopac posude za prašinu.
- Dobro osušite, ali ne na direktnoj sunčevoj svetlosti.
- Shtypni butonin e ndarjes së depozitës dhe tërhiqni depozitën e pluhurit jashtë.
- Ngrijeni mbulesën e depozitës së pluhurit
- Thajeni tërësisht në hije në mënyrë që të largohet e gjithë lagështira.
- Pritisnite polugu za odvajanje spremnika i izvadite spremnik.
- Podignite poklopac spremnika
- Osušite u potpunosti, tako da se u potpunosti otkloni vlaga
- Притиснете го копчето за одвојување на резервоарот и извадете го резервоарот за прашина.
- Кренете го капакот на резервоарот за прашина
- Целосно исушете го на сенка така да влагата се отстрани во целост.

#### NAPOMENA

Ako se smanjuje usisna snaga, очистите филтер за воздух и заштитни филтер мотора. → Sledеća stranica

#### VINI RE!

Nëse fuqia e thithjes do të bjerë, pastroni filtrin e ajrit dhe filtrin e sigurisë së motorit. → Faqja tjetër

#### NAPOMENA

Ako se usisna snaga smanji, odmah očistite filter za zrak i sigurnosni filter motora. → Slijedeća stranica

#### ЗАБЕЛЕШКА

Ako se namali silata na vshmuвање, исчистете го филтерот за воздух и филтерот за безбедност на моторот. → Следна страница



# Način upotrebe Čišćenje filtera za vazduh i sigurnosnog filtera za motor

## Si ta përdorni Pastrimi i filtrit të ajrit dhe i filtrit të sigurisë së motorit

## Način korištenja Čišćenje zračnog filtera i filtera za sigurnost motora

## Како да се користи Чистење на филтер за воздух и заштитен филтер за мотор

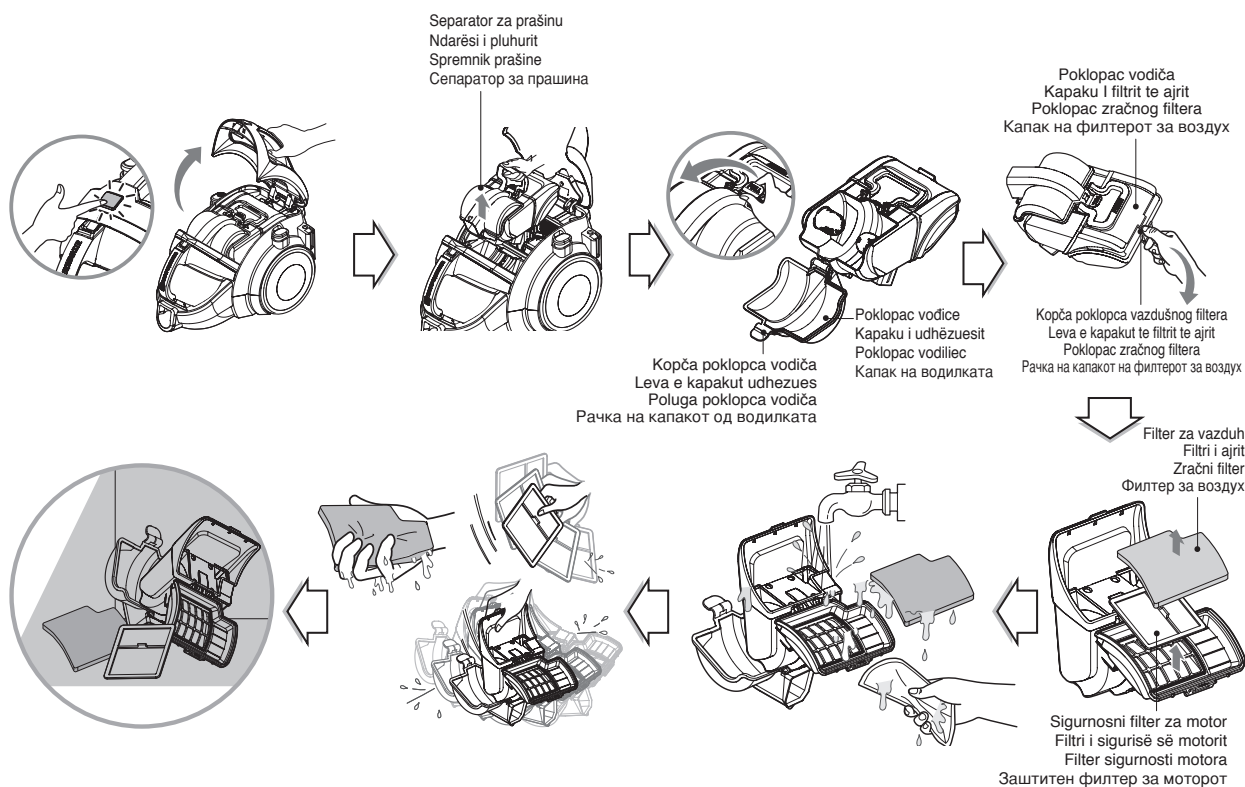

### ⚠ UPOZORENJE

Потпуно га осушите дуге од 24 часа у хладу пре него што га поново будете користили.

### ⚠ PARALAJMËRIM

Thajeni plotësisht për më shumë se 24 orë në hije.

### ⚠ OPOMENA

Skroz ga osušite više od 24 h u hladu prije ga ponovo uzmete na korištenje.

### ⚠ ПРЕДУПРЕДУВАЊЕ

Целосно исушете во сенка подолго од 24 часа.

- Pritisnite dugme poklopca usisivača, otvorite poklopac usisivača.
- Uхватите ручку separatora за праšину и повуците нагоре.
- Отворите poklopac vodiце повлачењем полуге poklopca vodiце и уклоните праšину.
- Отворите poklopac пре filtera.
- Izvadite filter za vazduh.
- Pod mlazom vode operite filter za vazduh i sigurnosni filter za motor.
- Nemojte prati filtere vrelom vodom.
- Temeljno osušite
- Sušite čitav dan na dobro provetrenom mestu zaklonjenom od direktne sunčeve svetlosti.
- Filter za vazduh i sigurnosni filter za motor treba da se očiste kao što je pokazano na prethodnoj slici.

- Shtypni butonin e kapakut të fshesës, hapni kapakun e trupit.
- Kapni kapakun e ndarësit të pluhurit dhe tërhiqeni për lart.
- Hapni kapakun e udhëzuesit duke tërhequr levën mbi kapak dhe pastroni pluhurin.
- Hapni kapakun e parafiltrit.
- Hiqni filtrin e ajrit.
- Pastroni me ujë të rrjedhshëm filtrin e ajrit dhe filtrin e sigurisë së motorit.
- Mos i lani filtrat me ujë të nxehtë.
- Largojeni ujin krejtësisht
- Thajeni për një ditë në hije të mirëajrosur.
- Filtri i ajrit dhe filtri i sigurisë së motorit duhet të pastrohen sipas figurës më lart.

- Pritisnite tipku poklopca usisivača, nakon čega možete otvoriti poklopac.
- Držite ručku za podizanje spremnika i povucite je prema gore.
- Отворите poklopac vodiце повлачећи ручку poklopca vodiце и уклоните праšину
- Отворите poklopac pred-filtersko dijela.
- Izvucite zračni filter.
- Očistite zračni filter i filter sigurnosti motora čistom vodom.
- Ne ispirite filtere vrućom vodom.
- U potpunosti odstranite vodu
- Sušite cijeli dan u hladovini na mjestu sa dobrim provjetravanjem.
- Zračni filter i filter sigurnosti motora bi trebali biti očišćeni kao što je prikazano na gornjoj slici.

- Притиснете го копчето на капакот од правосмукалката, отворете го капакот од куќиштето.
- Фатете ја рачката од сепараторот за прашина и потегнете ја нагоре.
- Отворете го капакот на водилката со потегнување на рачката од капакот на водилката и отстранете ја прашината.
- Отворете го капакот од предфилтерот.
- Извадете го филтерот за воздух.
- Измијте го филтерот за воздух и филтерот за заштита на моторот со вода.
- Да не ги перете филтрите со топла вода.
- Целосно отстранете ја водата
- Исушете го на добро проветрувана сенка за еден ден.
- Филтерот за воздух и филтерот за заштита на моторот треба да се чистат како што е прикажано горе на цртежот.

### NAPOMENA

Ako su filteri oštećeni, nemojte ih koristiti. U tom slučaju obratite se servisnom zastupniku kompanije LG Electronics. Оперите филтере најмање једном месечно.

### VINI RE!

Mos i përdorni filtrat nëse dëmtohen. Në raste të tilla kontaktoni me agentin e shërbimit të LG Electronics. Lajini filtrat të paktën një herë në muaj.

### NAPOMENA

Nemojte koristiti filtere ako su oštećeni. U ovom slučaju, stupite u kontakt sa LG Electronics Service Agent. Filtere trebatae prati najmanje jednom mjesečno.

### ZABELEŠKA

Ako filtri se oštetili, ne koristite ih. U tom slučaju, kontaktirajte go servisniot zastapnik na kompanijata LG Electronics. Mijte gi filterite najmalju ednaš mesечно.

# How to Use Cleaning exhaust filter

## A készülék használata A kimeneti szűrő tisztítása

### Način upotrebe Čišćenje ispušnog filtera

#### Как се използва Почистване на изходния филтър

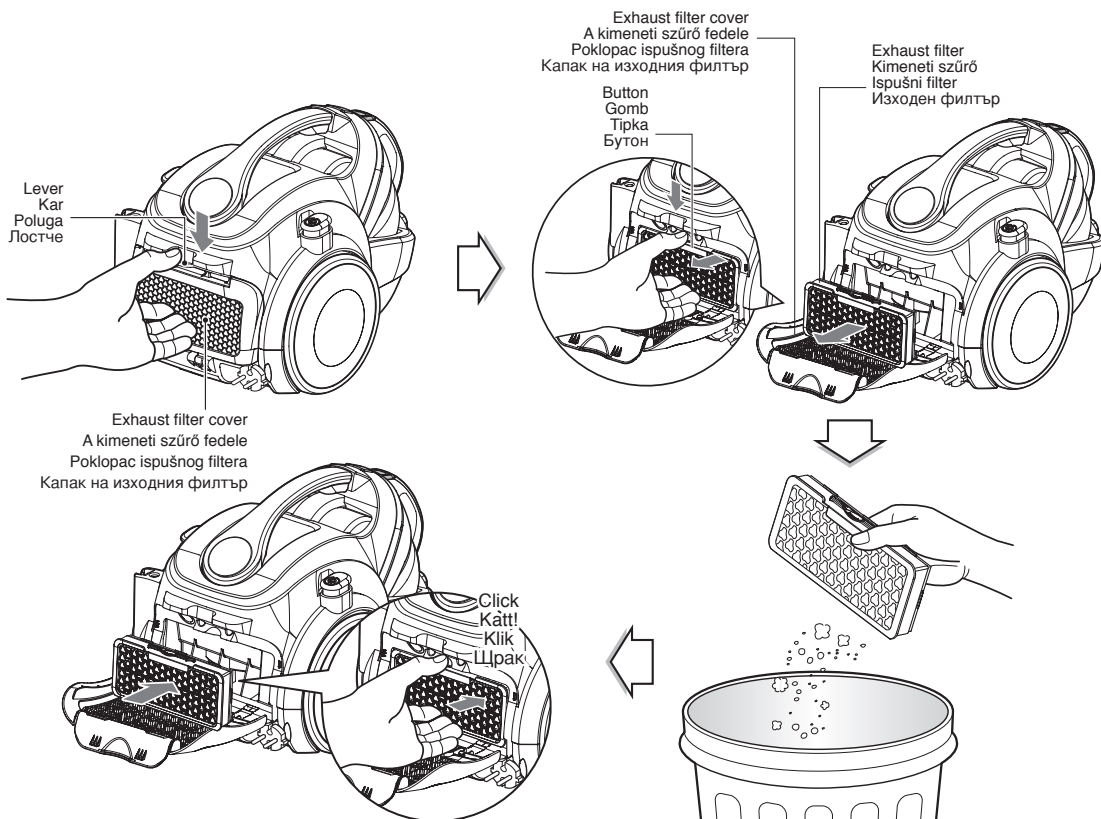

- The exhaust filter is reusable.
- To clean the exhaust filter, remove the exhaust filter cover on the body by pulling it out.
- Separate the exhaust filter.
- Dust off filter. (Do not wash filter with water.)
- The exhaust filter should be cleaned at least a year.

#### Exhaust filter cover assembling

- Fit exhaust filter cover lugs to the grooves of vacuum cleaner body.
- Join it the body.

- A kimeneti szűrő újra felhasználható.
- A kimeneti szűrő tisztításához vegye le a fedelét a porszívóról és húzza ki.
- Vegye ki a kimeneti szűrőt.
- Porolja ki a szűrőt. (A szűrőt ne mossa vízben.)
- A kimeneti szűrőt évente legalább egyszer tisztítani kell.

#### A kimeneti szűrő fedelének visszahelyezése

- A szűrőfedél füleit illessze a porszívótesten található hornyokba.
- Csatlakoztassa a porszívótesthez.

- Ispušni filter služi za dugotrajnu upotrebu.
- Za čišćenje ispušnog filtera skinite poklopac ispušnog filtera na tijelu usisavača, tako da ga povučete prema van.
- Odvojite ispušni filter.
- Otrесite prašinu s filtera. (Ne perite filter vodom.)
- Ispušni filter je potrebno čistiti najmanje jednom godišnje.

#### Sastavljanje poklopca ispušnog filtera

- Namjestite zubiće poklopca ispušnog filtera u žljebove na tijelu usisavača.
- Spojite poklopac s tijelom.

- Изходният филтър е многократен.
- За да почистите изходния филтър, свалете капака на изходния филтър върху корпуса, като го издърпате навън.
- Отделете изходния филтър.
- Изпудрайте филтъра от праха. (Не мийте филтрите с вода.)
- Изходният филтър трябва да бъде почистван поне веднъж годишно.

#### Монтиране на изходния филтър

- Поставете издатъците на капака на изходния филтър така, че да прилегнат към жлебовете на корпуса на прахосмукачката.
- Съединете го с корпуса.

## What to do if your vacuum cleaner does not work

### Mi a teendő, ha a készülék nem működik?

#### Što učiniti kada usisavač ne radi

#### Какво да правите, ако прахосмукачката ви не работи

Check that the vacuum cleaner is plugged in correctly and that the electrical socket is working.

Ellenőrizze, hogy a készülék helyesen csatlakozik-e a hálózati feszültségre, és a hálózati fali csatlakozó működik-e. Proverite je li usisavač pravilno ukorčan i radi li utičnica.

Проверете дали прахосмукачката е включена правилно в контакта и дали електрическият контакт работи.

#### What to do when suction performance decreases

- Turn off the vacuum cleaner and unplug it.
- Check the telescopic pipe, flexible hose and cleaning tool for blockages or obstructions.
- Check that the dust tank is not full. Empty if necessary.
- Check that dust separator is not clogged with obstruction. Eliminate it.
- Check that the exhaust filter is not clogged. Clean the exhaust filter if necessary.
- Check that the air filter of dust separator is not clogged. Clean the air filter if necessary.

#### Mi a teendő, ha a szívóerő csökken?

- Kapcsolja ki a készüléket és csatlakoztassa le a hálózati feszültségről.
- Ellenőrizze, hogy a kihúzható cső, a hajlékony tömlő vagy a szívófej nem tömődött-e el.
- Ellenőrizze, hogy a portartály nem telt-e meg. Szükség esetén ürítse ki.
- Ellenőrizze, hogy a porelválasztó nem tömődött-e el. Szüntesse meg a dugulást.
- Ellenőrizze, hogy a kimeneti szűrő nem tömődött-e el. Szükség esetén tisztítsa meg a szűrőt.
- Ellenőrizze, hogy a porelválasztó levegőszűrője nem tömődött-e el. Szükség esetén tisztítsa meg a szűrőt.

#### Što učiniti kada se smanji snaga usisavanja

- Isključite usisavač i iskopčajte njegov utikač.
- Proverite ima li začepljenja na teleskopskoj cijevi, savitljivom crijevu i nastavcima za čišćenje.
- Proverite je li spremnik za prašinu pun. Ispraznite spremnik ako je potrebno.
- Proverite je li separator za prašinu začepljen. Uklonite začepljenje.
- Proverite je li začepljen ispušni filter. Ako je potrebno očistite ispušni filter.
- Proverite je li začepljen filter za zrak separatora za prašinu. Ako je potrebno očistite filter za zrak.

#### Какво да правите, когато силата на засмукване намалее

- Изключете прахосмукачката от бутона и контакта.
- Проверете телескопичната тръба, гъвкавия маркуч и почистващия инструмент за задръстване или запушване.
- Проверете дали колекторът за прах не е пълен. Изпразнете го, ако е необходимо.
- Проверете дали сепараторът за прах не е задръстен. Отстранете задръстването.
- Проверете дали изходният филтър не е задръстен. Почистете изходния филтър, ако е необходимо. Почистете изходния филтър, ако е необходимо.
- Проверете дали въздушният филтър на сепаратора за прах не е задръстен. Почистете въздушния филтър, ако е необходимо.

#### Disposal of your old appliance

1. When this crossed-out wheeled bin symbol is attached to a product it means the product is covered by the European Directive 2002/96/EC.
2. All electrical and electronic products should be disposed of separately from the municipal waste stream via designated collection facilities appointed by the government or the local authorities.
3. The correct disposal of your old appliance will help prevent potential negative consequences for the environment and human health.
4. For more detailed information about disposal of your old appliance, please contact your city office, waste disposal service or the shop where you purchased the product.

#### A régi készülék hulladékkezelése

1. A készüléken látható áthúzott szeméttároló azt jelzi, hogy a készülék a 2002/96/EC európai irányvonal hatálya alá esik.
2. Az elektromos és elektronikus készülékeket nem szabad a háztartási hulladékokban elhelyezni, ehelyett a kormány vagy a helyi hatóságok által kijelölt gyűjtőhelyen kell leadni.
3. A régi készülék helyes hulladékkezelésével segít a természetre és az egészségre káros hatások megelőzésében.
4. A készülék hulladékkezelésével kapcsolatban az önkormányzattól, a hulladékkezelő szolgáltatótól vagy a készülék forgalmazójától kaphat további tájékoztatást.

#### Odlaganje vašeg starog uređaja

1. Kada se na proizvodu nalazi simbol prekrizene kante za otpad na kotačima to znači da je proizvod obuhvaćen Europskom odredbom 2002/96/EC.
2. Svi električni i elektronički proizvodi se trebaju odlagati odvojeno od komunalnog otpada preko posebnih mjesta za odlaganje otpada, određenih od strane lokalnih vlasti ili vlade.
3. Pravilno odlaganje vašeg starog uređaja pomaže kod sprečavanja mogućih štetnih posljedica za okolinu i ljudsko zdravlje.
4. Više detaljnih informacija o odlaganju vašeg starog uređaja potražite u svom gradskom uredu, službi za odlaganje otpada ili trgovinu u kojoj ste kupili proizvod.

#### Изхвърляне на стария уред

1. Когато този символ на зачеркнат контейнер за смет е поставен върху дадено изделие, това означава, че изделието попада под разпоредбите на Европейска директива 2002/96/EC.
2. Всички електрически и електронни изделия трябва да се изхвърлят отделно от битовите отпадъци, на определени за целта места, определени от държавните или местните органи.
3. Правилното изхвърляне на стария уред ще предпази околната среда и човешкото здраве от евентуални негативни последици.
4. За по-подробна информация за изхвърлянето на вашия стар уред се обрънете към вашата община, службата за събиране на отпадъци или магазина, откъдето сте закупили уреда.



# Način upotrebe Čišćenje izduvnog filtera Si ta përdorni Filtri i shkarkuesit të pastrimit

## Način korištenja Čišćenje ispušnog filtera

### Како да се користи Чистење на издувниот филтер

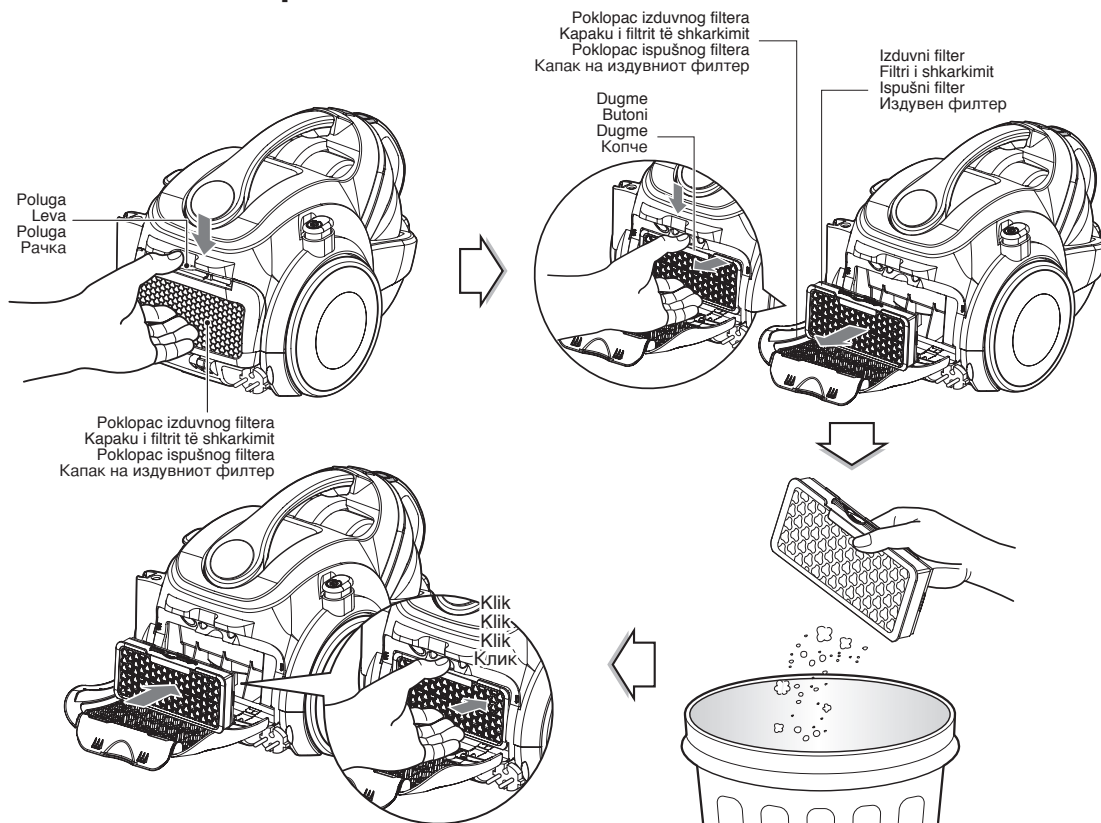

- Izduvni filter je za višekratnu upotrebu.
- Da biste očistili izduvni filter, skinite poklopac izduvnog filtera na usisivaču tako što ćete ga izvuci.
- Izvadite izduvni filter.
- Očistite filter od prašine. (Nemojte prati filter vodom.)
- Izduvni filter treba da se čisti najmanje jednom godišnje.

#### Postavljanje poklopca izduvnog filtera

- Uglavite jezičke na poklopcu izduvnog filtera u žlebove na usisivaču.
- Pričvrstite na usisivač.

- Filtri i shkarkimit është i ripërdorshëm.
- Për të pastruar filtrin e shkarkimit, hiqni kapakun e filtrit në trup duke e tërhequr jashtë.
- Ndani filtrin e shkarkimit.
- Pastroni filtrin nga pluhurat. (Mos e lani filtrin me ujë.)
- Filtri i shkarkimit duhet të pastrohet të paktën një herë në vit.

#### Montimi i kapakut të filtrit të shkarkimit

- Puthitni veshët e kapakut të filtrit të shkarkimit në folezat e trupit të fshesës.
- Bashkojeni me trupin.

- Ispušni filter smože koristiti više puta
- Da bi se očistio, potrebno je skinuti poklopac ispušnog filtera, tako što ćete ga povući
- Odvojite ispušni filter
- Očistite filter od prašine. (Ne ispirite filter vodom.)
- Ispušni filter se treba čistiti najmanje jednom godišnje.

#### Sklopanje poklopca ispušnog filtera

- Namjestite nosače ispušnog filtera u utore na usisivaču.
- Spojite ga sa tijelom usisivača.

- Издувниот филтер може да се користи повторно.
- За чистење на издувниот филтер, извадете го така што ќе го потеглите капакот на издувниот филтер на кукиштето.
- Одвојте го издувниот филтер.
- Отстранете ја прашината од филтерот. (Да не го перете филтерот со вода.)
- Издувниот филтер треба да се чисти најмалку еднаш годишно.

#### Склопување на капакот на издувниот филтер

- Ставете ги јазичињата од капакот на издувниот филтер во жлебовите од правосмукалната.
- Спојте го кукиштето.

## Postupci u slučaju da vaš usisivač ne radi Çfarë të bëni nëse fshesa juaj me korrent nuk punon Šta učiniti ako usisavač ne radi

### Што треба да се прави ако вашата правосмукалка не работи

- Proverite da li je utikač usisivača pravilno uključen u utičnicu i da li strujna utičnica radi.
- Kontrolloni nëse fshesa është vendosur siç duhet në prizë dhe që priza funksionon.
- Proverite da li je usisavač pravilno utaknut u električnu utičnicu i da utičnica ima napajanje.
- Проверете дали правосмукалката е правилно приклучена и дали електричниот штек работи.

### Postupci u slučaju smanjenja usisne snage

- Isključite usisivač i izvucite utikač iz utičnice.
- Proverite da li postoje začepljenja ili prepreke u teleskopskoj cevi, savitljivom crevu i priboru za čišćenje.
- Proverite da li je posuda za prašinu puna. Ispraznite je ako je to potrebno.
- Proverite da li je separator za prašinu zapušten. Uklonite prepreku.
- Proverite da li je izduvni filter zapušten. Očistite izduvni filter ako je to potrebno.
- Proverite da li je vazdušni filter ili separator za prašinu zapušten. Očistite filter za vazduh ako je to potrebno.

### Çfarë të bëni nëse bie fuqia e thithjes

- Fikeni fshesën me korrent dhe hiqeni nga priza.
- Kontrolloni tubin teleskopik, tubin elastik dhe veglën e pastrimit për bllokime apo pengesa.
- Shikoni që depozita e pluhurit të mos jetë plot. Zbrazeni nëse është.
- Shikoni që ndarësi i pluhurit të mos jetë bllokuar me ndonjë pengesë. Hiqni pengesën.
- Shikoni që filtri i shkarkimit të mos jetë zënë. Nëse është pastrojeni.
- Shikoni që filtri i ajrit të ndarësit të pluhurit të mos jetë zënë. Nëse është pastrojeni.

### Šta kada se smanji usisna moć

- Ugasiti usisavač i usključiti ga iz napajanja.
- Proveriti teleskopsku cijev, fleksibilno crijevo i očistiti ih od eventualnih predmeta koji uzrokuju zapušenje.
- Proveriti da spremnik nije pun. Isprazniti ako je to potrebno.
- Proveriti da odvajач prašine nije začepljen. Odstraniti uzrok začepljenja.
- Proveriti da ispušni filter nije začepljen. Očistiti ga ako je potrebno.
- Proveriti da nisu začepljeni zračni filter i odvajач prašine. Očistiti zračni filter ako je potrebno.

### Што треба да се прави ако јачината на смукање се намалува

- Isključete ja правосмукалката и потеглете го кабелот.
- Проверете ја телескопската цевка, цревето и алатот за чистење за блокирања или пречки.
- Проверете да не е полн резервоарот за прашина. Испразнете го ако е потребно.
- Проверете да не е заглавен со некаква пречка сепараторот за прашина. Отстранете ја пречката.
- Проверете да не е затнат издувниот филтер. Исчистете го издувниот филтер ако е потребно.
- Проверете да не е заглавен филтерот за воздух од сепараторот за прашина. Исчистете го филтерот за воздух ако е потребно.



#### Odlaganje starog uređaja

1. Kada se na vašem uređaju nalazi ovaj precrtani simbol kante za smeće, to znači da proizvod podleže evropskoj direktivi 2002/96/EC.
2. Svi električni i elektronski uređaji treba da se odlažu zasebno od gradskog smeća, na mestima koja su odredili državni ili lokalni organi uprave.
3. Pravilno odlaganje vašeg starog uređaja pomoći će u sprečavanju eventualnih negativnih posledica na okolinu i zdravlje ljudi.
4. Za detaljnije informacije o odlaganju starih uređaja obratite se gradskoj upravi, službi za odlaganje smeća ili prodavnici u kojoj ste kupili uređaj.

#### Hedhja e pajisjes tuaj të vjetër

1. Nëse produkti mban këtë simbol të fshirë me kryq të koshit me rrota do të thotë se mbulohet nga direktiva evropiane 2002/96/EC.
2. Të gjitha produktet elektrike dhe elektronike duhet të hidhen të ndara veç nga mbeturinat e përgjithshme, nëpërmjet ambienteve të grumbullimit të caktuara nga qeveria ose nga autoritetet lokale.
3. Hedhja e duhur e pajisjes së vjetër ndihmon në parandalimin e pasojave të mundshme negative mbi mjedisin dhe shëndetin e njerëzve.
4. Për informacion të hollësishëm mbi hedhjen e pajisjeve të vjetra, kontaktoni me bashkinë tuaj, shërbimin e hedhjes së mbeturinave, ose dyqanin ku keni blerë produktin.

#### Uklanjanje starog uređaja

1. Kada se na proizvodu nalazi znak prekrížene korpe za smeće, to znači da se proizvod obuhvaćen Evropskom uredbom 2002/96/EC.
2. Svi električni i električni proizvodi trebaju biti odlagani odvojeno od općinskog otpada, što se vrši putem posebno uređenih odlagališta, koje su odredili vlada i lokalne vlasti.
3. Ispravno odlaganje Vašeg dotrajalog uređaja pomaže u sprečavanju negativnih posljedica po okoliš i zdravlje ljudi.
4. Za detaljnije informacije o odlaganju starih uređaja stupite u kontakt sa nadležnim vlastima, uredom za odlaganje smeća ili prodavnicom u kojoj ste kupili uređaj.

#### Отстранување на вашиот стар апарат

1. Кога на некој производ е залепен овој симбол на прекрцтана канта за губре, тоа значи дека за него важи Европската Директива 2002/96/EC.
2. Сите електрични или електронски производи треба да бидат отстранети одвоено од општинскиот комунален отпад преку одредени установи за собирање назначени од владата или локалните власти.
3. Правилното отстранување на вашиот стар апарат ќе помогне да се спречат потенцијално негативните последици за околината и човековото здравје.
4. За подетални информации за отстранување на вашиот стар уред, ве молиме контактирајте ги вашите градски служби, службата за отстранување на отпад или продавницата каде сте го купиле овој производ.

**Note**  
**Megjegyzés**  
**Примечание**  
**Забелужка**



**Напомена  
Shënim  
Напомена  
Белешка**



