



**LG**

Life's Good

ENGLISH

FRANÇAIS

PORTUGUESE

BAHASA

العربية

# OWNER'S MANUAL AIR CONDITIONER

Please read this manual carefully before operating your set and retain it for future reference.

*TYPE: Floor Standing*



P/NO.:MFL67840701

[www.lg.com](http://www.lg.com)

# TABLE OF CONTENTS

Safety Precautions .....3

Operating Instructions .....6

Maintenance and Service ....17



## FOR YOUR RECORDS

Write the model and serial numbers here:

**Model #**

**Serial #**

You can find them on a label on the side of each unit.

**Dealer's Name**

**Date Purchased**

- Staple your receipt to this page in the event you need it to prove date of purchase or for warranty issues.



## READ THIS MANUAL

Inside you will find many helpful hints on how to use and maintain your air conditioner properly. Just a little preventive care on your part can save you a great deal of time and money over the life of your air conditioner.

You'll find many answers to common problems in the chart of troubleshooting tips. If you review our chart of

**Troubleshooting Tips** first, you may not need to call for service at all.



## PRECAUTION

- Contact the authorized service technician for repair or maintenance of this unit.
- Contact the installer for installation of this unit.
- The air conditioner is not intended for use by young children or invalids without supervision.
- Young children should be supervised to ensure that they do not play with the air conditioner.
- When the power cord is to be replaced, replacement work shall be performed by authorized personnel only using only genuine replacement parts.
- Installation work must be performed in accordance with the National Electric Code by qualified and authorized personnel only.



# Safety Precautions



To prevent injury to the user or other people and property damage, the following instructions must be followed.

■ Incorrect operation due to ignoring instruction will cause harm or damage. The seriousness is classified by the following indications.

**⚠ WARNING** This symbol indicates the possibility of death or serious injury.

**⚠ CAUTION** This symbol indicates the possibility of injury or damage.

■ Meanings of symbols used in this manual are as shown below.

	<b>Be sure not to do.</b>
	<b>Be sure to follow the instruction.</b>

## ⚠ WARNING

### ■ Installation

**Do not use a defective or underrated circuit breaker. Use this appliance on a dedicated circuit.**

- There is risk of fire or electric shock.

**Install the panel and the cover of control box securely.**

- There is risk of fire or electric shock.

**Do not modify or extend the power cable.**

- There is risk of fire or electric shock.

**For installation, always contact the dealer or an Authorized Service Center.**

- There is risk of fire, electric shock, explosion, or injury.

**For electrical work, contact the dealer, seller, a qualified electrician, or an Authorized Service Center.**

- Do not disassemble or repair the product. There is risk of fire or electric shock.

**Always install a dedicated circuit and breaker.**

- Improper wiring or installation may cause fire or electric shock

**Do not install, remove, or re-install the unit by yourself (customer).**

- There is risk of fire, electric shock, explosion, or injury.

**Do not install the product on a defective installation stand.**

- It may cause injury, accident, or damage to the product.

**Always ground the product.**

- There is risk of fire or electric shock.

**Use the correctly rated breaker or fuse.**

- There is risk of fire or electric shock.

**Be cautious when unpacking and installing the product.**

- Sharp edges could cause injury. Be especially careful of the case edges and the fins on the condenser and evaporator.

**Be sure the installation area does not deteriorate with age.**

- If the base collapses, the air conditioner could fall with it, causing property damage, product failure, and personal injury.

## ■ Operation

**Do not let the air conditioner run for a long time when the humidity is very high and a door or a window is left open.**

- Moisture may condense and wet or damage furniture.

**Take care to ensure that power cable could not be pulled out or damaged during operation.**

- There is risk of fire or electric shock.

**Do not place anything on the power cable.**

- There is risk of fire or electric shock.

**Do not plug or unplug the power supply plug during operation.**

- There is risk of fire or electric shock.

**Do not touch(operate) the product with wet hands.**

- There is risk of fire or electrical shock.

**Do not place a heater or other appliances near the power cable.**

- There is risk of fire and electric shock.

**Do not allow water to run into electric parts.**

- It may cause There is risk of fire, failure of the product, or electric shock.

**Do not store or use flammable gas or combustibles near the product.**

- There is risk of fire or failure of product.

**Do not use the product in a tightly closed space for a long time.**

- Oxygen deficiency could occur.

**When flammable gas leaks, turn off the gas and open a window for ventilation before turn the product on.**

- Do not use the telephone or turn switches on or off.  
There is risk of explosion or fire

**If strange sounds, or small or smoke comes from product. Turn the breaker off or disconnect the power supply cable.**

- There is risk of electric shock or fire.

**Stop operation and close the window in storm or hurricane. If possible, remove the product from the window before the hurricane arrives.**

- There is risk of property damage, failure of product, or electric shock.

**Do not open the inlet grill of the product during operation. (Do not touch the electrostatic filter, if the unit is so equipped.)**

- There is risk of physical injury, electric shock, or product failure.

**When the product is soaked (flooded or submerged), contact an Authorized Service Center.**

- There is risk of fire or electric shock.

**Be cautious that water could not enter the product.**

- There is risk of fire, electric shock, or product damage.

**Ventilate the product from time to time when operating it together with a stove, etc.**

- There is risk of fire or electric shock.

**Turn the main power off when cleaning or maintaining the product.**

- There is risk of electric shock.

**When the product is not be used for a long time, disconnect the power supply plug or turn off the breaker.**

- There is risk of product damage or failure, or unintended operation.

**Take care to ensure that nobody could step on or fall onto the outdoor unit.**

- This could result in personal injury and product damage.

**CAUTION**

**■ Installation**

**Always check for gas (refrigerant) leakage after installation or repair of product.**

- Low refrigerant levels may cause failure of product.

**Install the drain hose to ensure that water is drained away properly.**

- A bad connection may cause water leakage.

**Keep level even when installing the product.**

- To avoid vibration or water leakage.

**Do not install the product where the noise or hot air from the outdoor unit could damage the neighborhoods.**

- It may cause a problem for your neighbors.

**Use two or more people to lift and transport the product.**

- Avoid personal injury.

**Do not install the product where it will be exposed to sea wind (salt spray) directly.**

- It may cause corrosion on the product. Corrosion, particularly on the condenser and evaporator fins, could cause product malfunction or inefficient operation.

**■ Operation**

**Do not expose the skin directly to cool air for long periods of time. (Don't sit in the draft.)**

- This could harm to your health.

**Do not use the product for special purposes, such as preserving foods, works of art, etc. It is a consumer air conditioner, not a precision refrigeration system.**

- There is risk of damage or loss of property.

**Do not block the inlet or outlet of air flow.**

- It may cause product failure.

**Use a soft cloth to clean. Do not use harsh detergents, solvents, etc.**

- There is risk of fire, electric shock, or damage to the plastic parts of the product.

**Do not touch the metal parts of the product when removing the air filter. They are very sharp!**

- There is risk of personal injury.

**Do not step on or put anything on the product. (outdoor units)**

- There is risk of personal injury and failure of product.

**Always insert the filter securely. Clean the filter every two weeks or more often if necessary.**

- A dirty filter reduces the efficiency of the air conditioner and could cause product malfunction or damage.

**Do not insert hands or other objects through the air inlet or outlet while the product is operated.**

- There are sharp and moving parts that could cause personal injury.

**Do not drink the water drained from the product.**

- It is not sanitary and could cause serious health issues.

**Use a firm stool or ladder when cleaning or maintaining the product.**

- Be careful and avoid personal injury.

**Replace the all batteries in the remote control with new ones of the same type. Do not mix old and new batteries or different types of batteries.**

- There is risk of fire or explosion

**Do not recharge or disassemble the batteries. Do not dispose of batteries in a fire.**

- They may burn or explode.

**If the liquid from the batteries gets onto your skin or clothes, wash it well with clean water. Do not use the remote if the batteries have leaked.**

- The chemicals in batteries could cause burns or other health hazards.

# Operating Instructions

## Features and Specifications

1. Design for cooling and heating
2. Super energy efficiency
3. Micom control
4. Whisper quiet operation
5. 2 cooling/heating speeds
6. Removable air filter
7. Anti-Bacteria filter
8. 3 minutes delay circuit

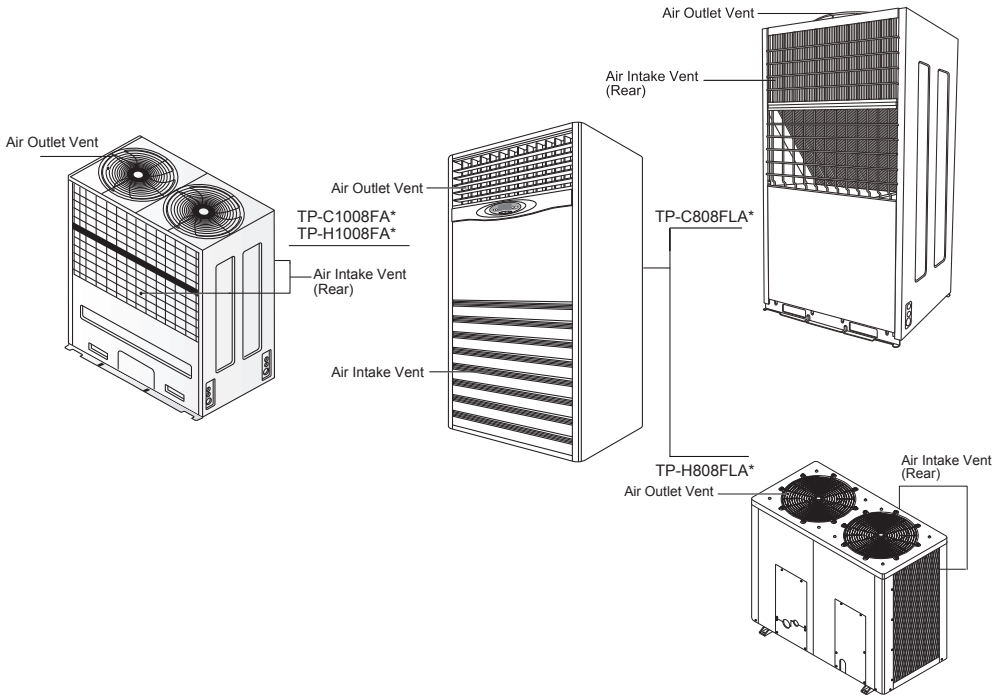

Remark:

\* : develop serial number

**Indoor Unit Controls and Indicators**

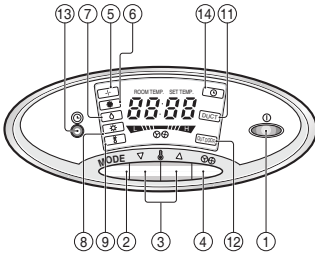

**(Heat Pump)**

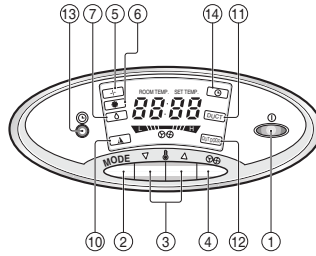

**(Cooling Model)**

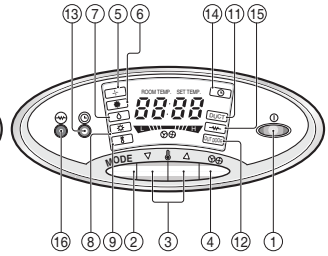

**(Heat Pump & Electric Heater Model)**

**1. START/STOP BUTTON**

Operation starts when this button is pressed and stops when the button is pressed again.

**2. OPERATION MODE SELECTION BUTTON**

Used to select the operation Mode.

**3. ROOM TEMPERATURE SETTING BUTTONS**

Used to select the room temperature.

**4. INDOOR FAN SPEED SELECTION**

Used to select fan speed in two steps-low, high.

**5. FAN OPERATION LAMP**

**6. COOLING OPERATION LAMP**

**7. SOFT DRY OPERATION LAMP**

**8. HEATING OPERATION LAMP**

**9. DEFROST OPERATION LAMP**

**10. AUTO OPERATION LAMP**

**11. DUCT AIR FLOW LAMP(OPTION)**

**12. OUTDOOR UNIT OPERATION LAMP**

**13. TIMER SETTING BUTTON (OPERATION STOPS AT ON)**

**14. TIMER OPERATION LAMP**

**15. ELECTRIC HEATER OPERATION LAMP**

**16. ELECTRIC HEATER OPERATION BUTTON**

### How to use the Operation Mode Button

- Each time the Operation Mode Selection Button is pressed, the Operation Mode is shifted in the arrow direction.

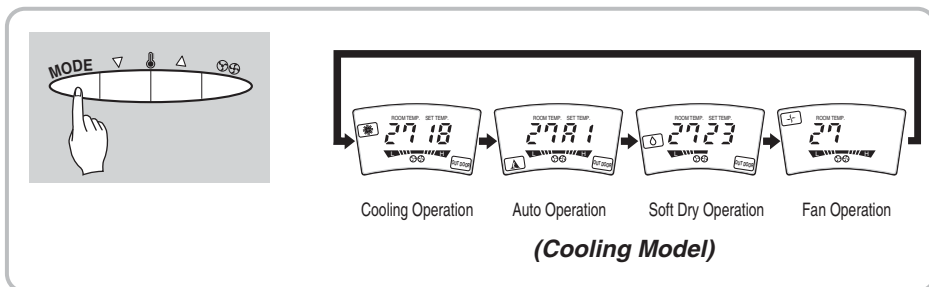
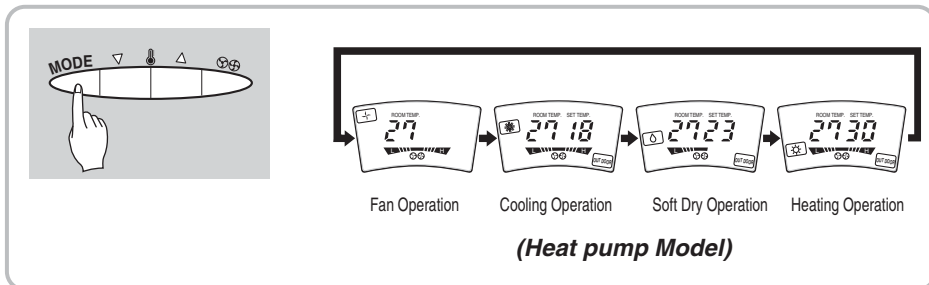

### How to use the Fan speed Button

- Each time the Fan speed Button is pressed, the Fan speed is shifted in the arrow direction.

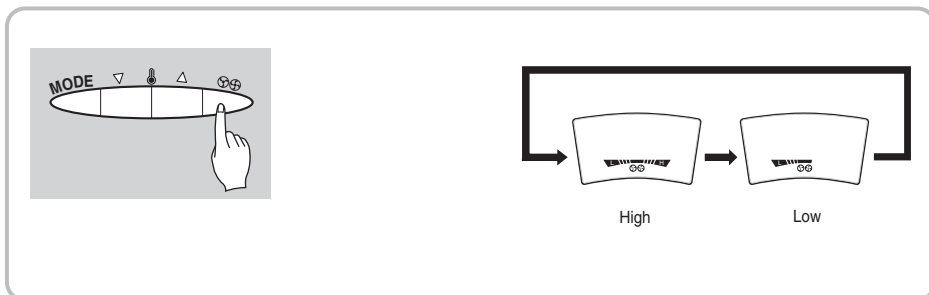



## Cooling Operation Mode

- 1** Press the Start/Stop Button.



- 2** Select Cooling Operation.  
Press the Operation Mode Selection Button.

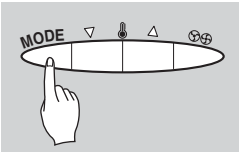

- 3** Set the temperature lower than the room temperature.  
The temperature can be set within a range of 18°C~30°C by 1°C.

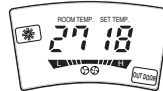
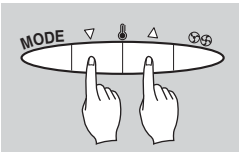

- Press the  $\Delta$  or  $\nabla$  button {  $\Delta$  To raise the temperature.  
 $\nabla$  To lower the temperature.

- 4** Set the Fan Speed.

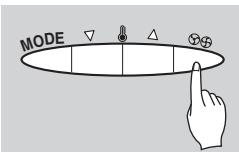

- Each time the Button is pressed, the Fan Speed mode is shifted. (HIGH  $\Rightarrow$  LOW)

## Soft Dry Operation

- 1 Press the Start/Stop Button.



- 2 Select **Soft Dry** Operation.  
Press the Operation Mode Selection Button.

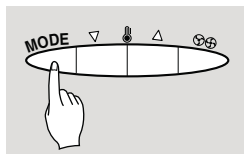

- 3 Set the temperature lower than the room temperature.  
The temperature can be set within a range of 18°C~30°C by 1°C.

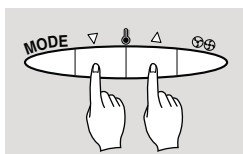

- Press the  $\Delta$  or  $\nabla$  button {  
 $\Delta$  To raise the temperature.  
 $\nabla$  To lower the temperature.

### During softy Dry Operation

- The indoor fan speed is automatically set to low and cannot be adjusted.

## Heating Operation Mode(Except Cooling Model)

- 1** Press the Start/Stop Button.



- 2** Select heating Operation.  
Press the Operation Mode Selection Button.

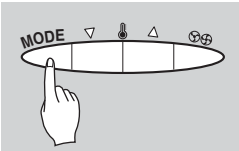

- 3** Set the temperature upper than the room temperature.  
The temperature can be set within a range of 18°C~30°C by 1°C.

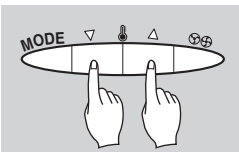

- Press the  $\Delta$  or  $\nabla$  button {  $\Delta$  To raise the temperature.  
 $\nabla$  To lower the temperature.

- 4** Set the Fan Speed.

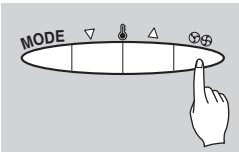

- Each time the Button is pressed, the Fan Speed mode is shifted.

## Electric Heater Operation Mode(Heat pump & Electric heater product only)

- 1** Press the Start/Stop Button.



- 2** Select heating+ E/heater Operation.
- ① Press the Operation Mode Selection Button to select heating Operation.
  - ② Press the E/Heater Operation Button.  
(When the unit operates in heating mode).



- 3** Set the temperature upper than the room temperature.  
The temperature can be set within a range of 18°C~30°C by 1°C.

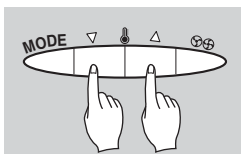

- Press the  $\Delta$  or  $\nabla$  button {  $\Delta$  To raise the temperature.  
 $\nabla$  To lower the temperature.

- 4** Set the Fan Speed.

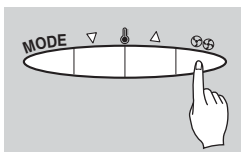

- Each time the Button is pressed, the Fan Speed mode is shifted.

## Auto Operation Mode(Cooling Model Only)

- 1** Press the Start/Stop Button.



- 2** Select Auto Operation.  
Press the Operation Mode Selection Button.

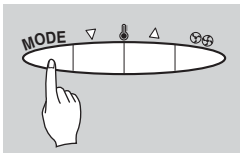

- 3** Set the temperature upper or lower than the standard temperature.  
The temperature can be set within a range of by 1 level.

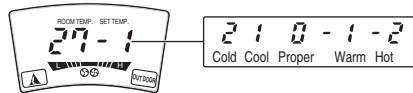
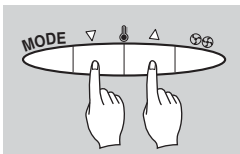

(This indication will be shifted to the initial Auto Mode Display state after 4 seconds.)

- Press the  $\Delta$  or  $\nabla$  button {  $\Delta$ To raise the temperature.  
 $\nabla$ To lower the temperature.

### During Auto Operation

- It is impossible to switch the indoor fan speed because of being already set to the best conditioner by fuzzy rule.

## OFF Timer Setting Procedure(OFF TIMER Setting, or CANCEL)

- 1** Press the Start/Stop Button.



- 2** Press the Timer Button.

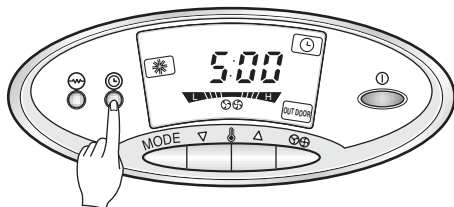

- If you press the button, the selected off timer is displayed as follows;

1:00 → 2:00 → 3:00 → 4:00 → 5:00 → 6:00 → 7:00 → 0:00

- If you select '0:00', the Off Timer function will be cancelled.

- 3** When you finish the Off Timer setting, the Timer indicator lights off.



- 4** During off-timer operation if you press the Timer Button, the rest time will be displayed.

## Fan Operation Mode

- 1 Press the Start/Stop Button.



- 2 Select Fan Operation. Press the Operation Mode Selection Button.

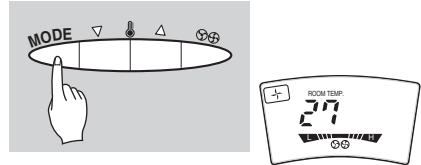

- 3 Set the Fan Speed.

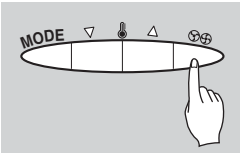

- Each time the Button is pressed, the Fan Speed mode is shifted.

## Airflow Direction Procedure

Adjust air flow direction manually by moving the horizontal or vertical louvers with hand.

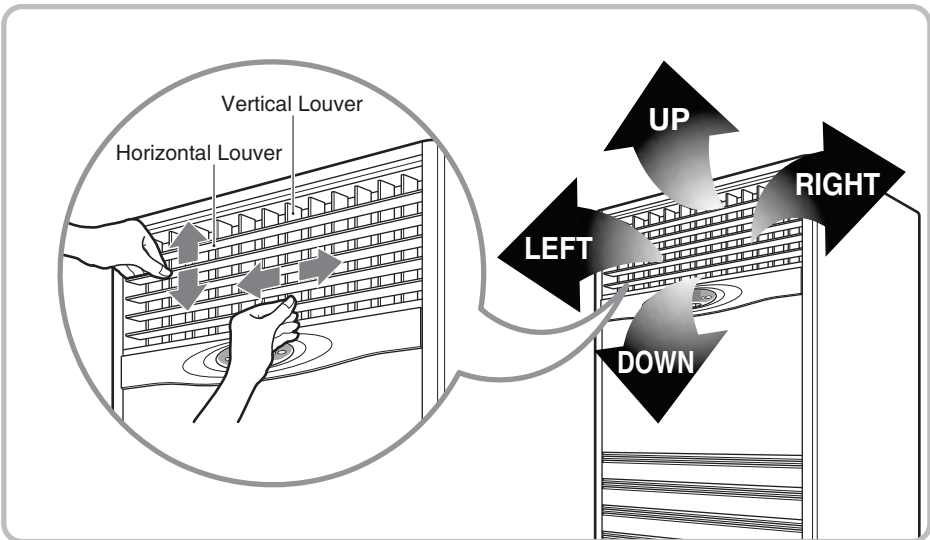

## Child Lock Operation Procedure

- 1** Press the fan speed button and High temperature setting buttons simultaneously for 3conds. The unit will respond with beep.

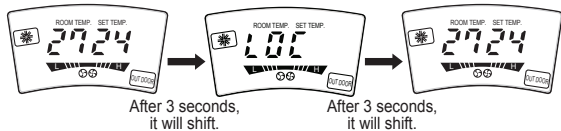
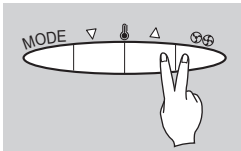

- 2** During Child Lock Operation

- ❶ Whenever you press any Button on Display Panel, it will immediately display "LOC", which means Display panel is Locked.
- ❷ All the Button on the indoor unit Display panel will not work.

- 3** For releasing child lock Operation

Press the fan speed button and High temperature setting buttons simultaneously for 3conds. The unit will respond with beep, Child Lock Operation will removed.

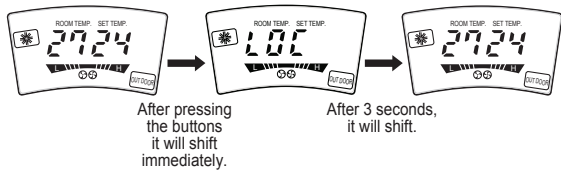
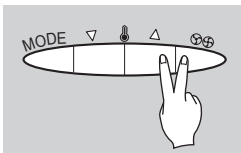

## Auto restart

In case the power comes on again after a power failure, Auto Restarting Operation is the function to operate procedures automatically to the previous operating conditions.



# Maintenance and Service

**CAUTION:** Before performing any maintenance, turn off the main power to the system.

## During the season

### Cleaning of the air filters.

Recommended about once every two weeks

- 1** Remove the Air Filter.  
Take hold of the tab and pull slightly forward to remove the filter.
- 2** Clean.
  - To remove the dust adhering to the filters, either use a vacuum cleaner, or wash them in water and dry in the shade.
  - Re-insert the filter to the original position.

### Cleaning of the air conditioner

- Don't wash with water.
- Wipe with a soft dry cloth.

### Cleaning of the air cleaner.

Recommended about once every three months

- 1** Remove the Air Cleaner.  
Take hold of the tab and pull slightly forward to remove the air cleaner.
- 2** Clean.
  - Dip the air cleaner into the water mixed with detergent, for 20-30 minutes, and dry in the shade.
  - Re-insert the air cleaner to the original position.

### Never use any of the followings.

- Water hotter than 40°C.  
Could cause deformation  
and/or discoloration.
- Volatile substances.  
Could damage the surfaces  
of the air conditioner.

## When the air conditioner is not going to be used for a long time.

### At the end of the season

- 1** Operate the air conditioner at the following settings for 2 to 3 hours.
  - Type of operation : Cooling.
  - Temperature setting : 30°C.
 This will dry out the internal mechanisms.
- 2** Turn off the circuit breaker.



**Turn off the circuit breaker when the air conditioner is not going to be used for a long time.**  
Dirt may collect and may cause a fire.

### At the start of the season

- 1** Clean the air filters, re-insert, then operate the air conditioner.
- 2** Be sure that nothing obstructs the air outlet and intake vents.

## Operation Tips

### Do not overcool the room.

This is not good for your health and wastes electricity.

Make sure that the doors and windows are shut tight.

Avoid opening doors and windows as much as possible to keep the cool air in the room.

### Keep blinds or curtains closed.

Do not let direct sunshine enter the room when the air conditioner is in operation.

### Clean the air filter regularly.

Blockages in the air filter reduce the airflow and lower cooling and dehumidifying effects. Clean at least once every two weeks.

### Keep the room temperature uniform.

Adjust the vertical and horizontal airflow direction to ensure a uniform temperature in the room.

### Ventilate the room occasionally.

Since windows are kept closed, it is a good idea to open them and ventilate the room now and then.

## Troubleshooting

Check the following points before requesting repairs or service.... If the malfunction persist, please contact your dealer.

Case	Explanation	See page
Does not operate.	<ul style="list-style-type: none"> <li>• Have you made a mistake in timer operation?</li> </ul>	
	<ul style="list-style-type: none"> <li>• Has the fuse blown or has the circuit breaker been tripped?</li> <li>• Is the power Switch at Off?</li> <li>• Is the unit at the starting of Heating Operation? If yes, Hot-start is activating.</li> <li>• Is the unit in the Deicing? If yes, wait for finishing the Deicing.</li> </ul>	-
The room has a peculiar odor.	<ul style="list-style-type: none"> <li>• Check that this is not a damp smell exuded by the walls, carpet, furniture, or cloth items in the room.</li> </ul>	-
It seems that condensation is leaking from the air conditioner.	<ul style="list-style-type: none"> <li>• Condensation occurs when the airflow from the air conditioner cools the warm room air.</li> </ul>	-
Air conditioner does not operate for about 3 minutes when restarted.	<ul style="list-style-type: none"> <li>• This is the Protection device of the air conditioner .</li> <li>• Wait about three minutes and operation will begin.</li> <li>• If the airflow begins before its temperature become warm, it will cause an undesired cooling effect. In order to prevent this, the airflow will not begin until it is sufficiently warm.</li> </ul>	
Does not cool or heat effectively.	<ul style="list-style-type: none"> <li>• Is the air filter dirty? See air filter cleaning instructions.</li> </ul>	17
	<ul style="list-style-type: none"> <li>• The room may have been very hot when the room air conditioner was first turned on. Allow time for it to cool down.</li> </ul>	-
	<ul style="list-style-type: none"> <li>• Has the temperature been set incorrectly?</li> <li>• Are the indoor unit's air inlet or outlet vents obstructed?</li> </ul>	-
The air conditioner operation is noisy.	<ul style="list-style-type: none"> <li>• For a noise that sounds like water flowing. -This is the sound of freon flowing inside the air conditioner unit.</li> <li>• For a noise that sounds like the compressed air releasing into atmosphere. -This is the sound of the dehumidifying water being processed inside the air conditioning unit.</li> </ul>	-



FRANÇAIS

# MANUEL D'UTILISATION CLIMATISEUR

Veuillez lire attentivement ce manuel avant d'utiliser votre appareil, et le conserver pour toute consultation ultérieure.

# TABLE DES MATIERES

Précautions de sécurité.....3

Instructions d'utilisation .....6

Entretien et Service.....17



## Pour vos archives

Écrire le modèle et le numéro de série ici :

**Modèle #** \_\_\_\_\_

**Série #** \_\_\_\_\_

Vous pouvez les trouver sur la marque sur le coté de chaque unité

**Nom du vendeur** \_\_\_\_\_

**Date de l'achat** \_\_\_\_\_

- Agrafez votre reçu à cette page au cas où vous en auriez besoin pour démontrer la date d'achat du produit ou pour avoir droit à la garantie.



## Lire ce manuel

À l'intérieur vous trouverez beaucoup de conseils utiles sur la façon d'employer et d'entretenir votre climatiseur correctement. Juste un peu de soin préventif de votre part peut vous sauver beaucoup de temps et d'argent au cours de la vie de votre climatiseur.

Vous trouverez beaucoup de réponses aux problèmes communs dans le diagramme des conseils de dépannage. Si vous passez en revue en premier notre diagramme du dépannage, vous pouvez ne pas avoir besoin du service de réparation



## Avertissement

- Contactez le service technique autorisé pour réparer et entretenir cette unité.
- Contacter l'installateur pour l'installation de cette unité.
- Le climatiseur ne doit pas être manipuler par des jeunes enfants sans surveillance
- Les jeunes enfants ne devraient pas être laissés sans supervision pour s'assurer qu'ils ne jouent pas avec le climatiseur.
- Lorsque le cordon électrique doit être remplacer, le travail de emplacement devraient être fait par du personnel seulement.
- Le travail d'installation doit être fait selon les normes de câblages par du personnel autorisé seulement.



# Mesures de sécurité

Les instructions ci-après doivent être observées dans le but de prévenir tout risque de dommages corporels ou matériels.

- L'utilisation non conforme, résultant de la négligence des instructions, est susceptible de provoquer des dommages corporels ou matériels dont la gravité est signalée par les indications suivantes :

**⚠ AVERTISSEMENT** Ce symbole indique un risque de blessure grave, voire mortelle.

**⚠ ATTENTION** Ce symbole indique un risque de blessure ou des dommages matériels seulement.

- Les significations des symboles utilisés dans ce manuel sont indiquées ci-dessous.



**Veillez à ne pas faire cela.**



**Veillez à suivre les instructions de ce manuel.**

## ⚠ AVERTISSEMENT

### ■ Installation

**N'utilisez pas un coupe-circuit défectueux ou à valeur nominale inférieure. Utilisez cet appareil sur un circuit dédié.**

- Ceci risquerait de provoquer un incendie ou un choc électrique.

**Installez fermement le panneau et le couvercle du tableau de commande.**

- Autrement vous risquerez de provoquer un incendie ou un choc électrique.

**Ne modifiez ni prolongez le cordon d'alimentation.**

- Ceci risquerait de provoquer un incendie ou un choc électrique.

**Contactez toujours le revendeur ou un centre de service après vente agréé pour effectuer l'installation.**

- Autrement, Vous pourriez provoquer un incendie, un choc électrique, une explosion ou vous blesser.

**Pour un travail électrique, contactez le distributeur, le vendeur, un électricien qualifié ou un Centre de Service Après Vente Agréé.**

- Ne démontez ni réparez le produit. Ceci risquerait de provoquer un incendie ou un choc électrique.

**Installez toujours un circuit et un disjoncteur dédiés.**

- Un câblage ou une installation inappropriés peuvent provoquer un incendie ou un choc électrique.

**N'installez, n'enlevez ni remettez en place l'unité vous-même (si vous êtes un client).**

- Vous pourriez provoquer un incendie, un choc électrique, une explosion ou vous blesser.

**N'installez pas le produit sur un support d'installation défectueux.**

- Ceci peut provoquer des blessures, un accident ou bien endommager le produit.

**Faites toujours une connexion reliée à la terre.**

- Autrement vous risquerez de provoquer un incendie ou un choc électrique.

**Utilisez un disjoncteur ou fusible à valeur nominale appropriée.**

- Autrement vous risquerez de provoquer un incendie ou un choc électrique.

**Prenez soin lorsque vous déballez et installez ce produit.**

- Les bords aiguisés peuvent provoquer des blessures. Faites attention en particulier aux bords du boîtier et aux ailettes du condenseur et de l'évaporateur.

**Vérifiez que la zone d'installation n'est pas abîmée par le temps.**

- Si la base s'écroule, le climatiseur pourrait tomber avec elle, provoquant des dommages matériels, une défaillance du produit et des blessures.

## ■ Fonctionnement

**Ne laissez pas le climatiseur marcher trop longtemps lorsque l'humidité est très élevée et qu'il y a une porte ou une fenêtre ouverte.**

- De l'humidité peut se condenser et mouiller ou endommager le mobilier.

**Ne branchez ni débranchez la fiche d'alimentation en cours de fonctionnement.**

- Ceci risquerait de provoquer un incendie ou un choc électrique.

**Veillez à ne pas faire couler d'eau sur les parties électriques.**

- Ceci pourrait provoquer un incendie, une défaillance de l'appareil ou un choc électrique..

**S'il y a une fuite de gaz inflammable, fermez le robinet à gaz et ouvrez une fenêtre pour ventiler la pièce avant de mettre en marche le climatiseur.**

- N'utilisez le téléphone ni déplacez les interrupteurs sur les positions marche/arrêt. Ceci risquerait de provoquer une explosion ou un incendie.

**N'ouvrez pas la grille d'entrée d'air du produit en cours de fonctionnement. (Ne touchez pas le filtre électrostatique, si l'unité en est équipée.)**

- Autrement, vous risquerez de subir des blessures physiques, un choc électrique ou de provoquer une défaillance du produit.

**Ventilez la pièce de temps en temps lorsque vous l'utilisez simultanément avec une poêle, etc.**

- Autrement, vous risquerez de provoquer un incendie ou un choc électrique.

**Si vous n'allez pas utiliser le produit pour une longue période de temps, débranchez le cordon d'alimentation ou mettez le disjoncteur sur la position Arrêt (off).**

- Autrement, vous risquerez d'endommager le produit ou de provoquer une défaillance de celui-ci ou bien une mise en marche involontaire.

**Assurez-vous qu'on ne puisse pas tirer des câbles ou les endommager en cours de fonctionnement.**

- Ceci risquerait de provoquer un incendie ou un choc électrique.

**Ne touchez pas (ne faites pas fonctionner) le produit avec les mains humides.**

- Ceci risquerait de provoquer un incendie ou un choc électrique.

**N'emmagazinez ni utilisez de substances inflammables ou combustibles près de ce produit.**

- Ceci entraînerait un risque d'incendie ou de défaillance du produit.

**Si le climatiseur dégage des sons, des odeurs ou de la fumée, mettez le disjoncteur sur la position arrêt (off) ou débranchez le cordon d'alimentation.**

- Il y a risque de choc électrique ou d'incendie.

**Contactez le centre de service après vente agréé si le produit est trempé (rempli d'eau ou submergé).**

- Ceci risque de provoquer un incendie ou un choc électrique.

**Ne placez aucun objet sur le cordon d'alimentation.**

- Ceci risquerait de provoquer un incendie ou un choc électrique.

**Ne placez pas de radiateurs ou d'autres appareils près du cordon d'alimentation.**

- Ceci risquerait de provoquer un incendie ou un choc électrique.

**N'utilisez pas ce produit dans espace fermé hermétiquement pendant une longue période de temps.**

- Il peut se produire un manque d'oxygène.

**Arrêtez le climatiseur et fermez la fenêtre en cas de tempête ou d'ouragan. Si possible, enlevez le produit de la fenêtre avant que l'ouragan arrive.**

- Il y a risque de dommages à la propriété, de défaillance du produit ou de choc électrique.

**Veillez à ce que l'eau ne pénètre pas dans le produit.**

- Ceci risquerait de provoquer un incendie, un choc électrique ou d'endommager le produit.

**Arrêtez le climatiseur avant de procéder à des opérations de nettoyage ou de maintenance du produit.**

- Autrement, vous risquerez de provoquer un incendie ou un choc électrique.

**Assurez-vous que personne ne peut marcher ou tomber sur l'unité extérieure.**

- Ceci pourrait provoquer des blessures personnelles et des dommages au produit.

**ATTENTION****■ Installation**

Vérifiez toujours s'il y a des fuites de gaz (frigorigène) suite à l'installation ou réparation du produit.

- Des niveaux de frigorigène trop bas peuvent provoquer une défaillance du produit.

N'installez pas le produit à un endroit où le bruit ou l'air chaud dégagés de l'unité extérieure dérangent les voisins.

- Ceci pourrait entraîner des problèmes avec vos voisins.

Installez le raccord de drainage de manière à assurer un drainage approprié.

- Une mauvaise connexion peut provoquer des fuites d'eau.

Faites appel à deux ou plusieurs personnes pour enlever et transporter ce produit.

- Evitez des blessures.

Maintenez le produit au niveau lors de son.

- Installation afin d'éviter des vibrations ou des fuites d'eau.

N'installez pas ce produit à un endroit où il serait exposé directement au vent de la mer (pulvérisation d'eau de mer).

- Ceci peut provoquer de la corrosion sur le produit. La corrosion, particulièrement sur les ailettes du condenseur et de l'évaporateur, peut provoquer un dysfonctionnement ou un fonctionnement inefficace du produit.

**■ Fonctionnement**

N'exposez pas la peau directement sous le jet d'air froid pendant des longues périodes de temps (Ne vous asseyez pas sous le courant d'air).

- Ceci peut nuire à votre santé.

N'utilisez pas ce produit pour des objectifs spéciaux tels que la préservation d'aliments, d'œuvres d'art, etc. C'est un climatiseur pour consommateurs, non pas un système frigorifique de précision.

- Il y a risque de dommage à la propriété ou pertes matérielles.

Ne bloquez pas l'entrée ou la sortie d'air.

- Ceci peut provoquer une défaillance du produit.

Utilisez un chiffon doux pour le nettoyage. N'employez pas de détergents agressifs, de dissolvants, etc.

- Ceci risquerait de provoquer un incendie, un choc électrique ou des dommages aux pièces plastiques du produit.

Ne touchez pas les pièces métalliques du produit lorsque vous enlevez le filtre à air. Elles sont très aiguisées!

- Vous risquez de subir des blessures.

Ne marchez ni mettez rien sur le produit (unités extérieures).

- Ceci risquerait de provoquer des blessures et une défaillance du produit.

Insérez toujours fermement le filtre. Nettoyez le filtre toutes les deux semaines ou plus souvent si besoin.

- Un filtre sale réduit l'efficacité du climatiseur et pourrait provoquer un dysfonctionnement ou des dommages à l'appareil.

N'insérez pas les mains ou d'autres objets à travers l'entrée ou la sortie d'air en cours de fonctionnement du produit.

- Il y a des bords aiguisés et des pièces mobiles qui pourraient vous blesser.

Ne buvez pas d'eau drainée du produit.

- Ceci n'est pas hygiénique et pourrait provoquer de sérieux problèmes de santé.

Utilisez un outil ou une échelle solide lorsque vous faites des opérations de nettoyage ou de maintenance du produit.

- Faites attention et évitez des blessures.

Remplacez les piles vieilles de la télécommande par des piles neuves du même type. Ne mélangez pas de piles usées et neuves ou de différents types de piles.

- Ceci risquerait de provoquer un incendie ou une explosion.

Ne rechargez ni démontez les piles. Ne placez pas les piles sur le feu.

- Elle peuvent brûler ou exploser.

Si le liquide des piles tombe sur votre peau ou vos vêtements, lavez-les avec de l'eau propre. N'utilisez pas la télécommande si les piles ont des fuites.

- Les substances chimiques des piles pourraient provoquer des brûlures ou d'autres risques pour la santé.

# Instructions d'utilisation

## Fonctions et Spécifications

1. Dessin pour réfrigération et chauffage
2. Super rendement énergétique
3. Contrôle Micom
4. Opérations silencieuse
5. 2 vitesses réfrigération/chauffage
6. Filtre à air amovible
7. Filtre Anti –Bactéries
8. Circuit à 3 minutes de retard

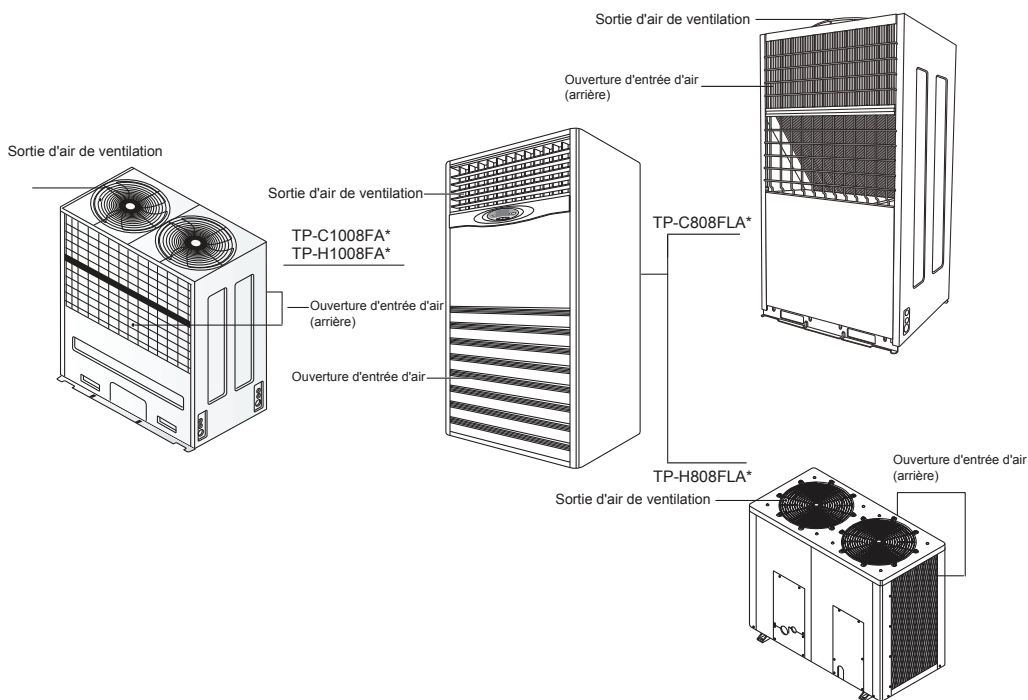

Remarque

\* : développer numéro de série



## Contrôles et voyants des contrôles de l'unité interne

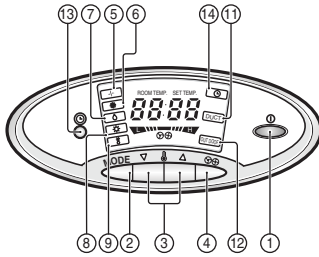

(Pompe à chaleur)

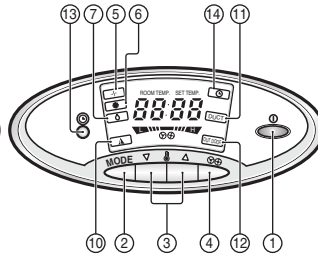

(Modèle Refroidissement)

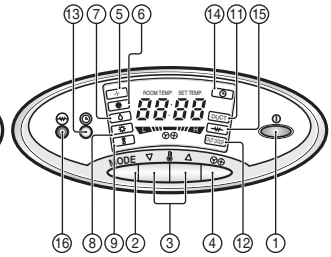

(Modèle Pompe à chaleur et radiateur électrique)

### 1. BOUTON MARCHE/ARRET

L'appareil se met en marche quand on appuie sur ce bouton. L'appareil s'arrête quand on appuie sur ce bouton encore une fois.

### 2. BOUTON SELECTEUR DU MODE DE FONCTIONNEMENT

Utilisé pour sélectionner le Mode de Fonctionnement.

### 3. BOUTONS POUR REGLAGE DE LA TEMPERATURE AMBIANCE

Utilisés pour choisir la température ambiante.

### 4. SELECTION DE VITESSE DU VENTILATEUR INTERNE

Utilisé pour choisir la vitesse du ventilateur interne à deux niveaux: faible, forte.

### 5. TMOIN LUMINEUX DE VENTILATEUR

### 6. TMOIN LUMINEUX DE REFROIDISSEMENT

### 7. TMOIN LUMINEUX DE REFRIGERATION FAIBLE

### 8. TMOIN LUMINEUX DE CHAUFFAGE

### 9. TMOIN LUMINEUX DE DEGIVRAGE

### 10. TMOIN LUMINEUX DE MARCHÉ AUTOMATIQUE

### 11. TMOIN LUMINEUX DE FLUX D'AIR DU CONDUIT

### 12. TMOIN LUMINEUX DE MARCHÉ D'UNITÉ EXTERNE

### 13. BOUTON POUR REGLAGE MINUTERIE (L'OPERATION S'ARRETE LORSQUE CELUI-CI EST ALLUME)

### 14. TMOIN LUMINEUX DE LA MINUTERIE

### 15. TMOIN LUMINEUX DE CHAUFFAGE ELECTRIQUE

### 16. BOUTON DE MARCHÉ DE CHAUFFAGE ELECTRIQUE

### Comment utiliser le Bouton de Mode de Fonctionnement

- A chaque fois que l'on appuie sur le Bouton Sélecteur de Mode de Fonctionnement, le mode de fonctionnement change dans le sens de la flèche.

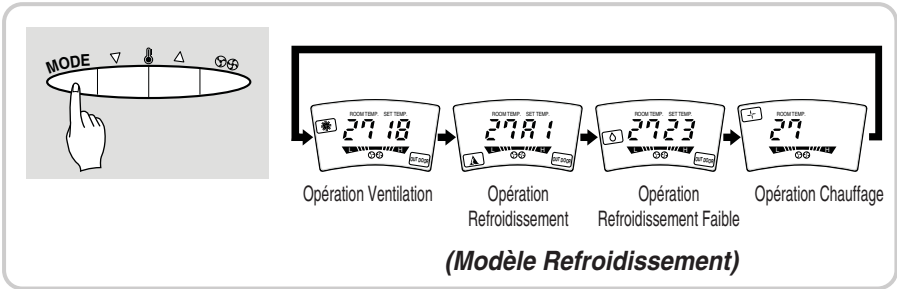
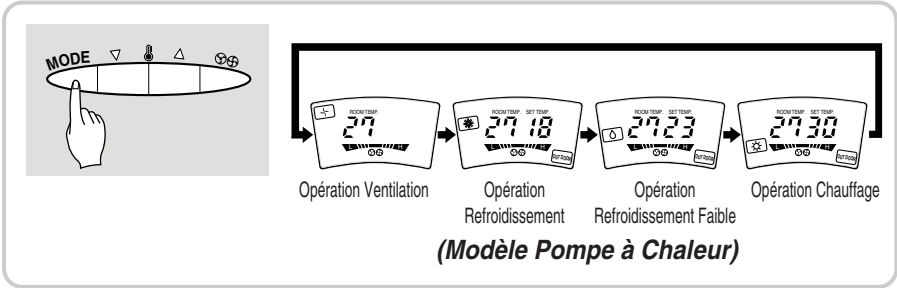

### Comment utiliser le Bouton de Vitesse du Ventilateur

- A chaque fois que l'on appuie sur le Bouton de Vitesse du Ventilateur, la vitesse du ventilateur change suivant la direction de la flèche.

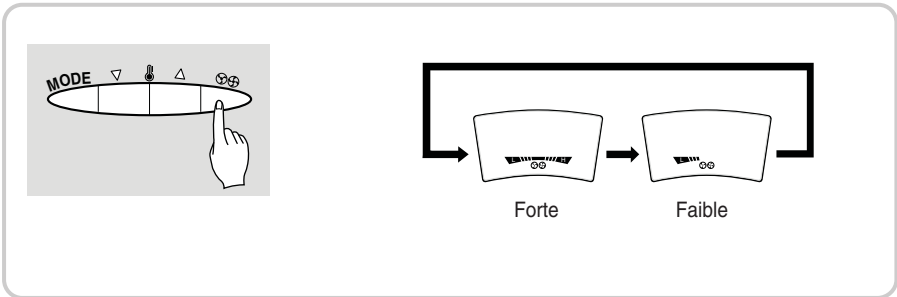

## Mode de Fonctionnement Refroidissement

1

Appuyez sur le Bouton Marche/Arrêt.

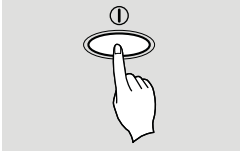

2

Sélectionnez l'opération Refroidissement.  
Appuyez sur le Bouton Sélecteur du Mode de Fonctionnement.

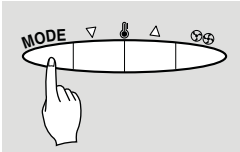

3

Sélectionnez une température inférieure à la température ambiante.  
La température peut être réglée entre 18°C et 30°C par 1°C.

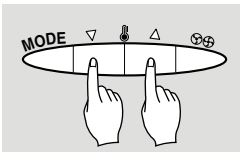

- Appuyez sur les boutons  $\Delta$   $\circ$   $\nabla$ 
  - $\Delta$  Pour faire augmenter la température.
  - $\nabla$  Pour faire diminuer la température.

4

Sélectionnez la Vitesse du Ventilateur.

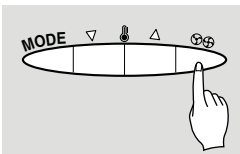

A chaque fois que l'on appuie sur le Bouton, le Mode de Vitesse du Ventilateur change (FORTE  $\Rightarrow$  FAIBLE)



## Opération Refroidissement Faible

- 1** Appuyez sur le Bouton Marche/Arrêt.



- 2** Sélectionnez l'Opération Refroidissement Faible.  
Appuyez sur le Bouton Sélecteur du Mode de Fonctionnement.

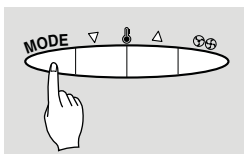

- 3** Sélectionnez une température inférieure à la température ambiante.  
La température peut être réglée entre 18°C et 30°C par 1°C.

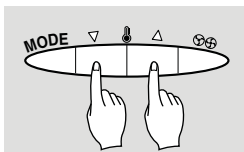

- Appuyez sur les boutons  $\Delta$  ou  $\nabla$  {  $\Delta$  Pour faire augmenter la température.  
 $\nabla$  Pour faire diminuer la température.

### Pendant l'Opération Refroidissement Faible

- La vitesse du ventilateur interne est fixée automatiquement en Faible et elle ne peut pas être réglée.

**Fonctionnement en mode chauffage (à l'exception du modèle refroidissement)**

**1** Appuyez sur le Bouton Marche/Arrêt.

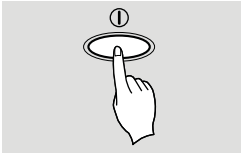

**2** Sélectionnez l'Opération Chauffage.  
Appuyez sur le Bouton Sélecteur du Mode de Fonctionnement.

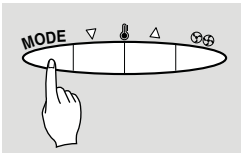

**3** Sélectionnez une température supérieure à la température ambiante.  
La température peut être réglée entre 18°C et 30°C par 1°C.

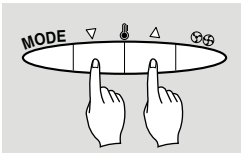

- Appuyez sur les boutons  $\Delta$  o  $\nabla$  {  $\Delta$  Pour faire augmenter la température.  
 $\nabla$  Pour faire diminuer la température.

**4** Sélectionnez la Vitesse du Ventilateur.

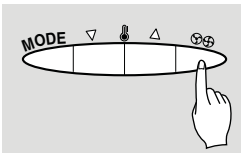

- A chaque fois que l'on appuie sur le Bouton, le Mode de Vitesse du Ventilateur change.

## Mode de Fonctionnement du Radiateur Électrique (Modèle Pompe à chaleur et Radiateur électrique uniquement)

- 1** Appuyez sur le Bouton Marche/Arrêt.



- 2** Sélectionnez l'Opération Chauffage en plus de l'Opération Chauffage Électrique.
- ① Appuyez sur le Bouton Sélecteur du Mode de Fonctionnement pour choisir l'Opération Chauffage.
  - ② Appuyez sur le Bouton Opération Chauffage Électrique.
- (Lorsque l'unité est en marche en Mode Chauffage).

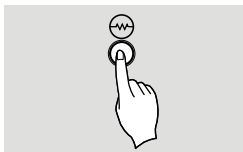

- 3** Sélectionnez une température supérieure à la température ambiante.  
La température peut être réglée entre 18°C et 30°C par 1°C.

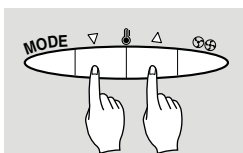

- Appuyez sur les boutons  $\Delta$  o  $\nabla$   $\left\{ \begin{array}{l} \Delta \text{ Pour faire augmenter la température.} \\ \nabla \text{ Pour faire diminuer la température.} \end{array} \right.$

- 4** Sélectionnez la Vitesse du Ventilateur.

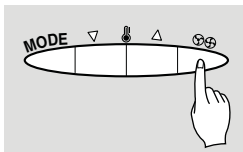

- A chaque fois que l'on appuie sur le Bouton, le Mode de Vitesse du Ventilateur change.

## Mode de Fonctionnement Automatique (Modèle Refroidissement)

- 1** Appuyez sur le Bouton Marche/Arrêt.

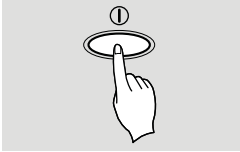

- 2** Sélectionnez l'Opération Automatique.  
Appuyez sur le Bouton Sélecteur du Mode de Fonctionnement.

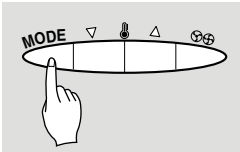

- 3** Sélectionnez une température supérieure ou inférieure à la température standard.  
La température peut être réglée dans une plage par 1 niveau.

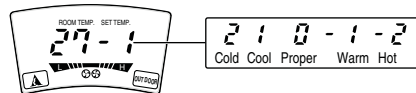
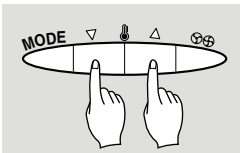

(Cette indication changera à l'état d'Affichage de Mode Automatique initial après 4 secondes).

- Appuyez sur les boutons  $\Delta$   $\circ$   $\nabla$   $\left\{ \begin{array}{l} \Delta \text{ Pour faire augmenter la température.} \\ \nabla \text{ Pour faire diminuer la température.} \end{array} \right.$

### Pendant l'Opération Automatique

- Il est impossible de changer la vitesse du ventilateur interne car celle-ci a été électroniquement réglée au niveau le plus convenable.

Procédure pour Fixer la Minuterie sur la position OFF (Réglage de la Minuterie en OFF ou ANNULER)

**1** Appuyez sur le Bouton Marche/Arrêt.



**2** Appuyez sur le Bouton de la Minuterie.

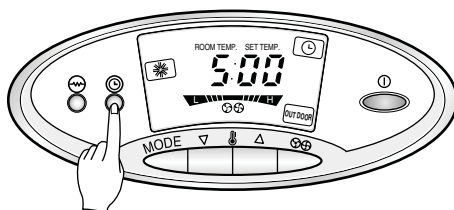

- Si l'on appuie sur ce bouton, la Minuterie réglée sur la position off est affichée de la manière suivante:  
1:00 → 2:00 → 3:00 → 4:00 → 5:00 → 6:00 → 7:00 → 0:00
- Si l'on choisit '0:00', la fonction de Minuterie en Off est annulée.

**3** Lorsque vous finirez de régler la Minuterie en Off, le témoin lumineux de la Minuterie s'éteindra.

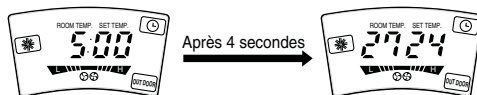

**4** Pendant l'opération de Minuterie en off, si l'on appuie sur le Bouton Minuterie, le temps restant est affiché.



## Mode de Fonctionnement Ventilation

- 1** Appuyez sur le Bouton Marche/Arrêt.



- 2** Sélectionnez le mode de fonctionnement du ventilateur. Appuyez sur le Bouton Sélecteur du Mode de Fonctionnement.

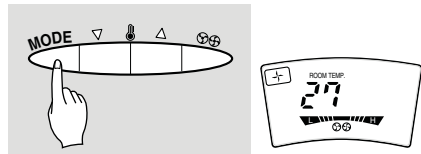

- 3** Sélectionnez la Vitesse du Ventilateur.

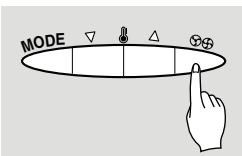

- A chaque fois que l'on appuie sur le Bouton, le Mode de Vitesse du Ventilateur change.

## Procédure pour régler la Direction du Flux d'Air

Régler manuellement la direction du flux d'air en manipulant les volets horizontaux ou verticaux avec la main.

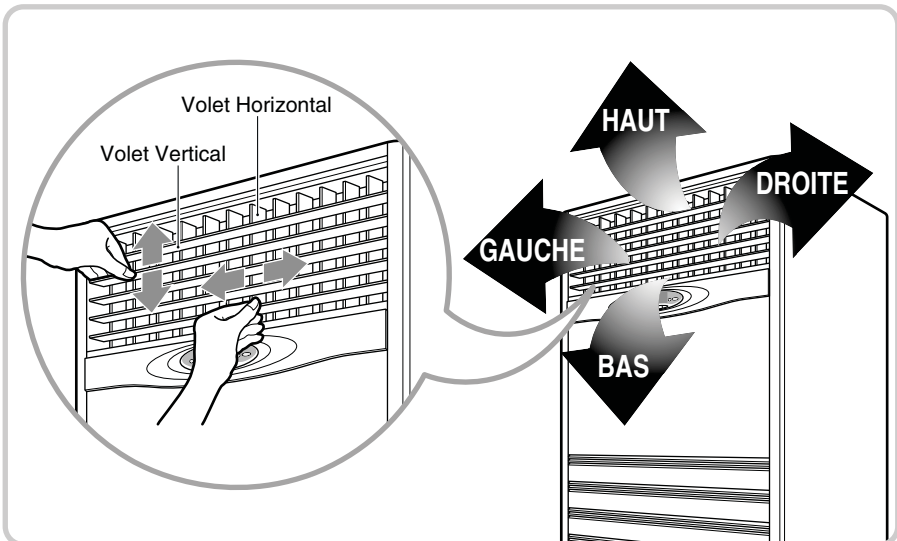

## Procédure de Fonctionnement Dispositif pour Sécurité d'Enfants

- 1** Appuyez en même temps sur le bouton de sélection de la vitesse de ventilation et sur le bouton d'augmentation de la température pendant 3 secondes. L'unité émet un bip.

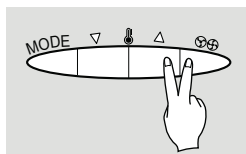

Après 3 secondes, cela changera.

Après 3 secondes, cela changera.

- 2** Pendant l'Opération Sécurité pour Enfants

- ❶ A chaque fois qu'un Bouton quelconque du Panneau d'Affichage est appuyé, l'inscription "LOC" s'affiche, ce qui veut dire que le Panneau d'Affichage est bloqué.
- ❷ Aucun bouton ne marchera au Panneau d'Affichage de l'unité interne.

- 3** Pour désactiver le verrouillage Appuyez en même temps sur le bouton de sélection de la vitesse de ventilation et sur le bouton d'augmentation de la température pendant 3 secondes. L'unité émet un bip et le verrouillage est désactivé.

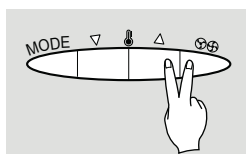

Après avoir appuyé sur les boutons, cela changera automatiquement.

Après 3 secondes, cela changera.

## Redémarrage automatique

En cas de panne d'électricité, lorsque le courant est rétabli, l'unité se remet en fonctionnement de manière automatique et selon les conditions de fonctionnement établies au préalable.

# Entretien et Service

**ATTENTION:** Avant de réaliser n'importe quel type d'entretien, coupez l'alimentation principale du système.

## Pendant la saison.

### Nettoyage des filtres à air.

Il est recommandé de le faire environ une fois tous les quinze jours.

- 1** Enlevez les filtres à air.  
Ôtez l'étiquette et tirez légèrement en avant pour enlever le filtre.
- 2** Nettoyez.
  - Enlevez la poussière adhérente aux filtres à l'aide d'un aspirateur, ou bien lavez-les avec de l'eau et faites-les sécher à l'ombre.
  - Remplacez le filtre dans sa position originale.

### Nettoyage du purificateur d'air.

Il est recommandé de le faire environ une fois tous les trois mois.

- 1** Enlevez le Purificateur d'air.  
Ôtez l'étiquette et tirez légèrement en avant pour enlever le purificateur d'air.
- 2** Nettoyez.
  - Plongez le purificateur d'air pendant 20 ~30 minutes dans de l'eau contenant du détergent, puis faites-le sécher à l'ombre.
  - Remplacez le purificateur d'air dans sa position originale.

### Nettoyage du climatiseur.

- Ne le lavez pas avec de l'eau.
- Essuyez avec un tissu doux et sec.

### N'utilisez jamais:

- De l'eau au-dessus de 40°C.  
Ceci peut provoquer des déformations et/ou des décolorations.
- Des substances volatiles.  
Ceci peut endommager les surfaces du climatiseur.

## Lorsque le climatiseur ne sera pas utilisé pendant une longue période.

### À la fin de la saison.

- 1** Faites fonctionner le climatiseur selon les réglages suivants pendant 2 ou 3 heures.
  - Type de fonctionnement: Refroidissement.
  - Réglage de la température : 30°C
 Ceci fera sécher les mécanismes internes.
- 2** Arrêtez le disjoncteur.

### ATTENTION

**Arrêtez le disjoncteur lorsque le climatiseur ne sera pas utilisé pendant une longue période.**

De la saleté peut s'accumuler et provoquer un incendie.

### Au début de la saison.

- 1** Nettoyez les filtres à air, remettez-les à leur place, puis mettez en marche le climatiseur.
- 2** Veillez à ce qu'aucun obstacle ne bloque les grilles d'entrée et de sortie d'air.

## Conseils d'utilisation.

Ne refroidissez pas à l'excès la pièce.

Ce n'est pas bon pour la santé et cela vous fera gaspiller l'électricité.

Veillez à ce que les portes et les fenêtres soient bien fermées.

Évitez autant que possible d'ouvrir les portes et les fenêtres afin de conserver l'air froid dans la pièce.

Maintenez fermés stores et rideaux.

Veillez à ce que le soleil n'entre pas directement dans la pièce lorsque le climatiseur est en fonctionnement.

Nettoyez les filtres à air régulièrement.

Les obstacles dans le filtre à air réduisent le flux d'air ainsi que les effets de refroidissement et de déshumidification. Nettoyez-les au moins une fois toutes les quinze jours.

Gardez une température ambiante uniforme.

Régulez la direction du flux d'air vertical et horizontal afin d'assurer une température ambiante uniforme.

Aérez la salle de temps en temps.

Puisque les fenêtres restent fermées, il est conseillé de les ouvrir et d'aérer la pièce de temps en temps.

## Guide de dépannage

Vérifiez les points ci-dessous avant de demander des réparations ou de contacter le service technique. Si vous ne parvenez pas à résoudre le problème, veuillez contacter votre distributeur.

Problème	Explication	Voir page
L'appareil ne marche pas.	<ul style="list-style-type: none"> <li>• Avez-vous fait une erreur dans le fonctionnement du timer?</li> </ul>	
	<ul style="list-style-type: none"> <li>• Le fusible a sauté ou l'interrupteur automatique s'est déclenché?</li> <li>• Le commutateur d'alimentation est sur OFF?</li> <li>• L'unité est au début du fonctionnement de réchauffement? Si oui, Hot-start est activé?</li> <li>• L'unité est en situation d'élimination du givre? Si oui, attendez que le dégivrage se termine.</li> </ul>	-
La pièce a une odeur particulière.	<ul style="list-style-type: none"> <li>• Contrôlez qu'il n'y ait pas d'odeur d'humidité provenant des murs, des tapis, des meubles ou de vêtements dans la pièce.</li> </ul>	-
Il semble que la condensation cule depuis le conditionneur d'air.	<ul style="list-style-type: none"> <li>• La condensation se forme quand le flux d'air depuis le conditionneur d'air refroidit l'air chaud de la pièce.</li> </ul>	-
Le conditionneur d'air ne fonctionne pas pendant environ 3 minutes quand il se remet en marche.	<ul style="list-style-type: none"> <li>• C'est le système de protection du conditionneur d'air.</li> <li>• Attendez environ 3 minutes et le fonctionnement reprend.</li> <li>• Si le flux d'air commence avant que la température devienne chaude, cela provoque un effet de refroidissement non désiré. Pour éviter cela, le flux d'air ne commencera pas avant qu'il ne soit suffisamment chaud.</li> </ul>	
L'appareil ne refroidit ou ne réchauffe pas.	<ul style="list-style-type: none"> <li>• Le filtre à air est-il sale? Voir les instructions de nettoyage.</li> </ul>	17
	<ul style="list-style-type: none"> <li>• La pièce a été très chaude quand le conditionneur d'air a été allumé pour la première fois. Laissez-lui le temps de refroidir.</li> </ul>	-
	<ul style="list-style-type: none"> <li>• La température a-t-elle été mal réglée?</li> <li>• Les ouvertures de ventilation d'entrée et de sortie d'air sont-elles bloquées?</li> </ul>	-
Le conditionneur d'air est bruyant.	<ul style="list-style-type: none"> <li>• Un bruit comme de l'eau qui coule. -C'est le bruit du Fréon qui coule dans le conditionneur d'air.</li> <li>• Un bruit comme de l'air comprimé relâché dans l'atmosphère. -C'est le bruit de l'eau de déshumidification qui avance dans le conditionneur d'air.</li> </ul>	-



PORTUGUESE

# MANUAL DO UTILIZADOR AR CONDICIONADO

Por favor leia este manual cuidadosamente antes de utilizar o seu aparelho e guarde-o para futuras referências.

# ÍNDICE DE CONTEÚDOS

Precauções de Segurança .....3

Instruções de  
Funcionamento .....6

Manutenção e Assistência .....17



## PARA OS SEUS REGISTOS

Escreva, a seguir, os números do modelo e de série:

**Modelo #** \_\_\_\_\_

**Número de Série #** \_\_\_\_\_

Encontra-os numa etiqueta na parte lateral de cada unidade.

**Nome do Vendedor** \_\_\_\_\_

**Data da Compra** \_\_\_\_\_

- Agrafe o seu recibo de compra a esta página na eventualidade de necessitar de fazer prova da data da compra ou para questões relacionadas com a garantia.



## LEIA ESTE MANUAL

No interior, encontrará muitos conselhos úteis sobre a utilização e manutenção do seu aparelho de ar condicionado. A realização de pequenos cuidados de prevenção pela sua parte poderá vir a poupar-lhe muito tempo e dinheiro durante o período de vida útil do seu aparelho de ar condicionado. Encontrará, também, respostas para os problemas mais comuns na tabela de resolução de problemas. Em muitos casos, a consulta da nossa tabela de Resolução de Problemas será suficiente para não precisar de recorrer aos serviços de assistência técnica.



## PRECAUÇÕES

- Contacte técnicos de assistência autorizados para procederem às reparações e manutenção desta unidade.
- Contacte um instalador para proceder à instalação desta unidade.
- O aparelho de ar condicionado não deve ser utilizado por crianças pequenas ou pessoas portadoras de deficiência sem supervisão.
- As crianças pequenas devem ser vigiadas para não brincarem com o aparelho de ar condicionado.
- Quando o cabo de fornecimento de energia eléctrica necessitar de ser substituído, a substituição deverá ser efectuada por pessoal técnico autorizado, utilizando apenas peças de substituição genuínas.
- Os procedimentos de instalação têm de ser executados dando cumprimento às Normas Nacionais para o Sector Eléctrico, apenas por pessoal técnico qualificado e autorizado.

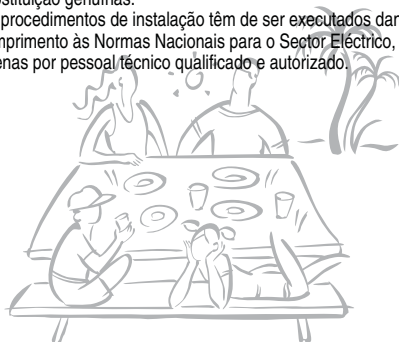

# Precauções de Segurança

Para evitar lesões no utilizador ou noutras pessoas e danos de propriedade, devem ser seguidas as seguintes instruções.

■ O funcionamento incorrecto por ignorar as instruções pode causar danos ou prejuízos. A seriedade destes é classificada pelas seguintes instruções.



**AVISO**

Este símbolo indica a possibilidade de morte ou graves danos.



**CUIDADO**

Este símbolo indica a possibilidade de danos ou prejuízos apenas de propriedade.

■ Os significados dos símbolos utilizados neste manual são indicados a seguir.



**Nunca faça isto.**



**Siga sempre estas instruções.**



**AVISO**

## ■ Instalação

**Não use um disjuntor de circuito defeituoso ou de voltagem inferior. Use este aparelho com um circuito dedicado.**

- Existe perigo de fogo ou choque eléctrico.

**Instale firmemente o painel e a tampa da caixa de controlo.**

- Existe perigo de fogo ou choque eléctrico.

**Não modifique ou faça uma extensão do cabo eléctrico.**

- Existe perigo de incêndio ou choque eléctrico.

**Para a instalação, contacte sempre o vendedor ou um Centro de Assistência Autorizado.**

- Existe perigo de incêndio, choque eléctrico, explosão ou danos.

**Para trabalhos de electricidade, contacte o vendedor ou revendedor, um electricista qualificado ou um Centro de Assistência Autorizado.**

- Não desmonte ou repare o produto. Existe perigo de incêndio ou choque eléctrico.

**Instale sempre disjuntor de circuito dedicado.**

- Uma cablagem ou instalação impróprias podem causar incêndio ou choque eléctrico.

**Não instale, retire ou reinstale a unidade por si próprio (cliente).**

- Existe perigo de incêndio, choque eléctrico, explosão ou danos.

**Não instale o produto num ponto de instalação defeituoso.**

- Este pode causar lesões, acidentes ou danos no produto.

**Ligue sempre o produto à terra.**

- Existe perigo de incêndio ou choque eléctrico.

**Use um disjuntor ou fusível com a voltagem correcta.**

- Existe perigo de incêndio ou choque eléctrico.

**Tenha cuidado ao desempacotar e instalar o produto.**

- As extremidades afiadas podem causar danos. Seja especialmente cuidadoso no caso de extremidades e arestas do condensador e do evaporador.

**Certifique-se de que a área de instalação não se deteriorou com a passagem dos anos.**

- Se a base cair, o aparelho de ar condicionado pode cair também, causando danos de propriedade, avaria do produto e danos pessoais.

## ■ Funcionamento

**Não deixe o aparelho de ar condicionado a funcionar durante muito tempo se a humidade estiver muito elevada ou se tiver uma janela aberta.**

- A humidade pode condensar e molhar ou danificar o mobiliário.

**Não desligue a ficha de alimentação durante o funcionamento.**

- Existe risco de incêndio ou choque eléctrico.

**Não deixe entrar água nos componentes eléctricos.**

- Existe perigo de incêndio, avaria do produto ou choque eléctrico.

**Se ocorrer uma fuga de gás inflamável, desligue o gás e abra uma janela para ventilação antes de ligar o produto.**

- Não use o telefone nem ligue ou desligue interruptores. Existe risco de explosão ou incêndio.

**Não abra a grade de entrada do produto durante o funcionamento. (Não toque no filtro electrostático, se a unidade estiver equipada com o mesmo.)**

- Existe risco de lesões físicas, choque eléctrico ou avaria do produto.

**Ventile regularmente o produto se o utilizar juntamente com um fogão, etc.**

- Existe risco de incêndio ou choque eléctrico.

**Se não prever a utilização do produto durante um longo período de tempo, desligue a ficha ou o disjuntor de circuito.**

- Existe risco de danos ou avarias no produto, ou de funcionamento não intencional.

**Certifique-se de que o cabo eléctrico não pode ser puxado ou danificado durante o funcionamento.**

- Existe risco de incêndio ou choque eléctrico.

**Não toque (accione) o produto com as mãos molhadas.**

- Existe risco de incêndio ou choque eléctrico.

**Não armazene ou use gases ou combustíveis inflamáveis perto do produto.**

- Existe risco de incêndio ou avaria do produto.

**Se o aparelho emitir ruídos ou libertar fumos, desligue o interruptor ou o cabo de alimentação.**

- Existe risco de choque eléctrico ou incêndio.

**Se o produto estiver encharcado (inundado ou submerso), contacte um Centro de Assistência Autorizado.**

- Existe risco de incêndio ou choque eléctrico.

**Não coloque objectos por cima do cabo eléctrico.**

- Existe risco de incêndio ou choque eléctrico.

**Não coloque aquecedores ou outros aparelhos perto do cabo eléctrico.**

- Existe risco de incêndio ou choque eléctrico.

**Não use o produto num espaço confinado durante um longo período de tempo.**

- Pode ocorrer uma falha de oxigénio.

**Suspenda o funcionamento e feche a janela em caso de trovoadas ou furacão. Se possível, retire o produto da janela antes de ocorrer o furacão.**

- Existe risco de danos de propriedade, avaria do produto ou choque eléctrico.

**Tenha cuidado para a água não entrar no produto.**

- Existe risco de incêndio, choque eléctrico ou danos no produto.

**Desligue a corrente ao limpar ou efectuar trabalhos de manutenção no produto.**

- Existe risco de choque eléctrico.

**Certifique-se de que não é possível alguém tropeçar ou cair na unidade exterior.**

- Tal pode resultar em lesões pessoais ou em danos no produto.



**⚠ CUIDADO****■ Instalação**

**Inspeccione sempre a existência de fugas de gás (refrigerador) após a instalação ou reparação do produto.**

- Baixos níveis do refrigerador podem causar a avaria do produto.

**Não instale o produto num local onde o ruído ou ar quente libertado pela unidade externa possa incomodar os vizinhos.**

- Tal pode causar problemas aos seus vizinhos.

**Instale a mangueira de drenagem para se certificar de que a água é adequadamente drenada.**

- Uma má conexão pode causar o derramamento de água.

**O produto deve ser levantado e transportado por duas ou mais pessoas.**

- Evite lesões pessoais.

**Mantenha o produto nivelado ao instalá-lo.**

- Para evitar vibração ou derramamento de água.

**Não instale o produto num local onde fique directamente exposto à brisa marinha (salina).**

- Tal pode causar corrosão no produto. A corrosão, sobretudo nas pás do condensador e do evaporador, pode causar anomalias no produto ou um funcionamento ineficaz.

PORTUGUESE

**■ Funcionamento**

**Não exponha directamente a pele ao ar fresco durante longos períodos de tempo. (Não se sente em frente da tiragem de ar.)**

- Tal pode prejudicar a sua saúde.

**Não use o produto para fins especiais, tais como conservar comida, obras de arte, etc. Este é um aparelho de ar condicionado, não um sistema de refrigeração de precisão.**

- Existe risco de perdas ou danos na propriedade.

**Não bloqueie a entrada ou saída do fluxo de ar.**

- Tal pode causar a avaria do produto.

**Use um pano macio para limpar. Não use detergentes agressivos, solventes, etc.**

- Existe risco de incêndio, choque eléctrico ou danos das partes eléctricas do produto.

**Não toque nas peças metálicas do produto ao remover o filtro de ar. Estas são muito afiadas!**

- Existe risco de lesões pessoais.

**Não se coloque em cima, nem coloque objectos em cima do produto. (unidades externas)**

- Existe risco de danos pessoais e avaria do produto.

**Insira sempre o filtro firmemente. Limpe o filtro a cada duas semanas ou com maior frequência, se necessário.**

- Um filtro sujo reduz a eficácia do ar condicionado e pode causar o mau funcionamento ou danos no produto.

**Não introduza as mãos ou outros objectos nas entradas ou saídas de ar com o aparelho em funcionamento.**

- Existem peças afiadas e em movimento que podem causar danos pessoais.

**Não beba a água drenada pelo produto.**

- Esta água é imprópria para consumo e pode causar danos graves à saúde.

**Use um banco ou escadote firme ao limpar ou efectuar trabalhos de manutenção no produto.**

- Seja cuidadoso e evite danos pessoais.

**Substitua todas as pilhas do controlo remoto por pilhas novas do mesmo tipo. Não misture pilhas antigas com pilhas novas ou diferentes tipos de pilhas.**

- Existe perigo de incêndio ou explosão.

**Não recarregue ou desmonte as pilhas. Não elimine as pilhas através do fogo.**

- Estas podem arder ou explodir.

**Se o líquido das pilhas tocar na sua pele ou nas suas roupas, lave bem com água limpa. Não use o controlo remoto se as pilhas tiverem derramado.**

- As substâncias químicas das pilhas podem causar queimaduras ou riscos para a saúde.

# Instruções de Funcionamento

## Características e Especificações

1. Modelo para refrigeração e aquecimento
2. Super eficiência de energia
3. Controlo Micom
4. Funcionamento silencioso
5. 2 velocidades de refrigeração/aquecimento
6. Filtro de ar amovível
7. Filtro anti-bactérias
8. Circuito de 3 minutos de retardamento

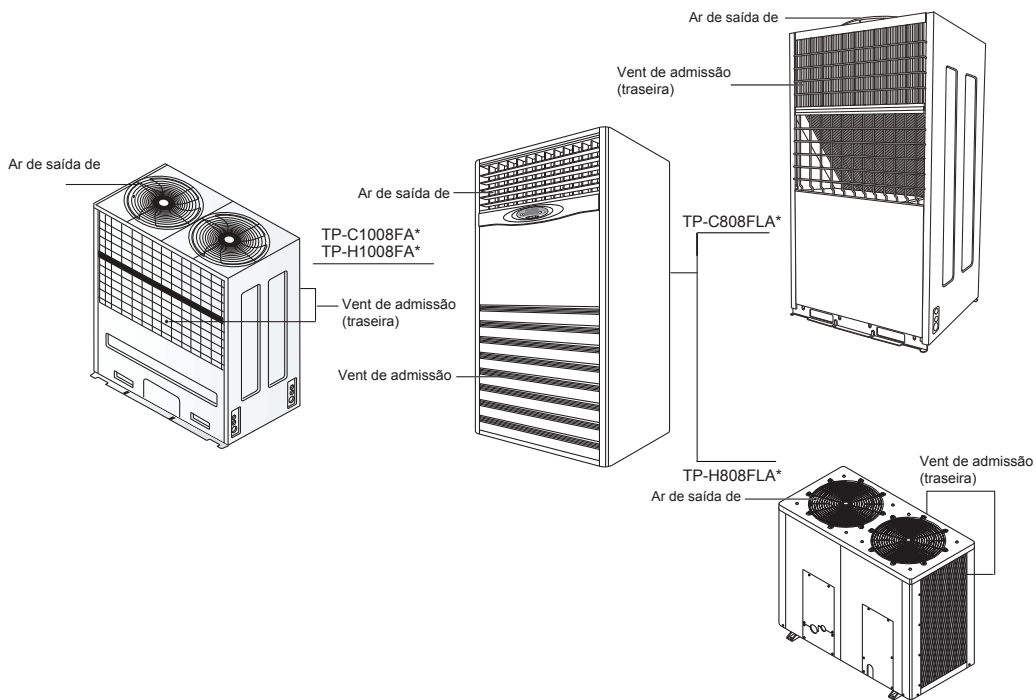

observação

\* : desenvolver número de série

## Controlos e Indicadores da Unidade Interna

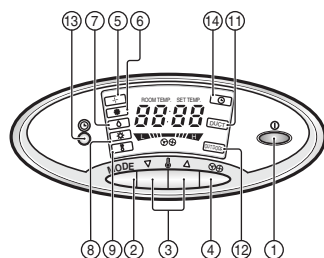

(Bomba de Calor)

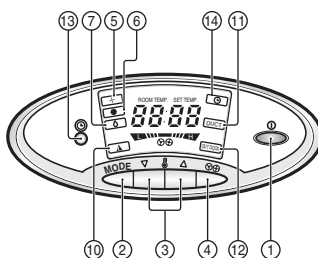

(Modelo de Refrigeração)

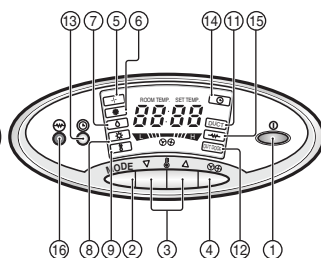

(Modelo Bomba de Calor e Aquecedor Eléctrico)

1. **BOTÃO START/STOP**  
A operação começa quando este botão é premido e pára quando é premido novamente.
2. **BOTÃO DE SELECÇÃO DO MODO DE FUNCIONAMENTO**  
Utilizar para seleccionar o Modo de funcionamento.
3. **BOTÕES DE DEFINIÇÃO DA TEMPERATURA AMBIENTE**  
Utilizar para seleccionar a temperatura ambiente.
4. **SELECÇÃO DA VELOCIDADE DA VENTONHA INTERNA**  
Utilizar para seleccionar a velocidade em dois passos: baixa, alta.
5. **LÂMPADA DA OPERAÇÃO DA VENTONHA**
6. **LÂMPADA DA OPERAÇÃO DE REFRIGERAÇÃO**
7. **LÂMPADA DA OPERAÇÃO SOFT DRY**
8. **LÂMPADA DA OPERAÇÃO DE AQUECIMENTO**
9. **LÂMPADA DE OPERAÇÃO DE DESCONGELAMENTO**
10. **LÂMPADA DE OPERAÇÃO AUTOMÁTICA**
11. **LÂMPADA DE FLUXO DE AR (OPÇÃO)**
12. **LÂMPADA DE FUNCIONAMENTO DA UNIDADE EXTERNA**
13. **BOTÃO DE ACERTO DO TEMPORIZADOR (OPERAÇÃO PÁRA EM ON)**
14. **LÂMPADA DE OPERAÇÃO PROGRAMADA**
15. **LÂMPADA DA OPERAÇÃO DO AQUECEDOR ELÉCTRICO**
16. **BOTÃO DE OPERAÇÃO DO AQUECEDOR ELÉCTRICO**

## Como utilizar o Botão Modo de Operação

- Sempre que premir o Botão de Selecção de Modo de Operação, o Modo de Operação é alterado na direcção da seta.

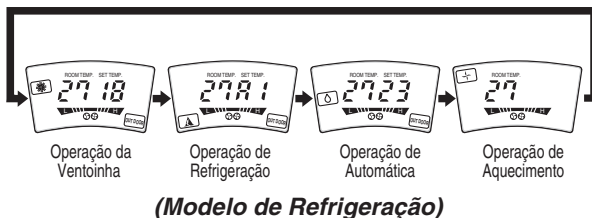
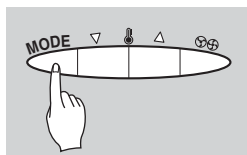
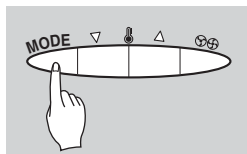

## Como utilizar o Botão de Velocidade da Ventoinha

- Sempre que o Botão de Velocidade da Ventoinha é premido, a velocidade da Ventoinha é alternada na direcção da seta.

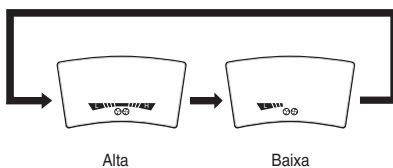
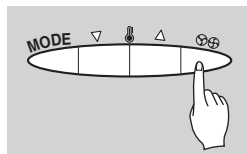



## Operação Soft Dry

- 1** Prima o Botão Iniciar/Parar.



- 2** Selecione a Operação Soft Dry.  
Prima o Botão de Seleção do Modo de Operação.

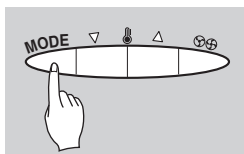

- 3** Regule a temperatura para um valor inferior ao da temperatura ambiente.  
A temperatura pode ser regulada de 18°C a 30°C, por incrementos de 1°C.

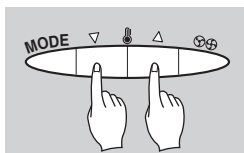

- Prima o botão  $\Delta$  ou  $\nabla$  {  $\Delta$  Para aumentar a temperatura.  
 $\nabla$  Para baixar a temperatura.

### Durante a Operação Soft Dry

- A velocidade da ventoinha interna é automaticamente regulada para baixa e não pode ser ajustada.







## Modo de Operação Automática (Modelo de refrigeração)

- 1** Prima o Botão Iniciar/Parar.



- 2** Seleccione a Operação Automática.  
Prima o Botão de Selecção do Modo de Operação.

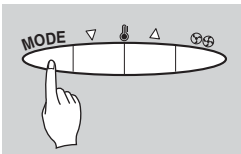

- 3** Regule a temperatura para um valor superior ou inferior à temperatura padrão. A temperatura pode ser regulada dentro de um intervalo, por incrementos de 1 nível.

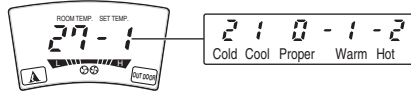
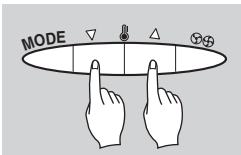

- Prima o botão  $\Delta$  ou  $\nabla$  {  $\Delta$  Para aumentar a temperatura.  
 $\nabla$  Para baixar a temperatura.

(Esta indicação pode ser alterada para o estado de Visualização do Modo Automático inicial após 4 segundos.)

### Durante o Funcionamento Automático

- É impossível alterar a velocidade da ventoinha interna, porque esta já está regulada para o ar condicionado por regra.

## Desactivação Temporizada (DESACTIVAÇÃO TEMPORIZADA ou CANCELAMENTO)

- 1** Prima o Botão Iniciar/Parar.



- 2** Prima o Botão Timer.

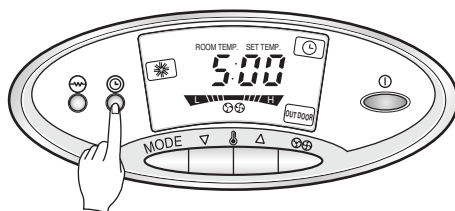

- Se premir o botão, o temporizador de desactivação que seleccionar será apresentado do seguinte modo:  
1:00 → 2:00 → 3:00 → 4:00 → 5:00 → 6:00 → 7:00 → 0:00
- Se seleccionar '0:00', a função Temporizador de Desactivação será cancelada.

- 3** Quando terminar as definições do Temporizador de Desactivação, o indicador do Temporizador apaga-se.

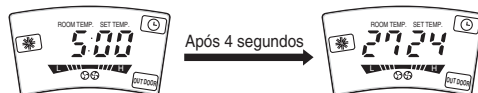

- 4** Durante a função temporizador de desactivação se premir o Botão Temporizador, o tempo remanescente será apresentado.

## Modo de Operação de Ventoinha

- 1** Prima o Botão Iniciar/Parar.



- 2** Selecionar o Funcionamento do Ventilador.  
Prima o Botão de Selecção do Modo de Operação.

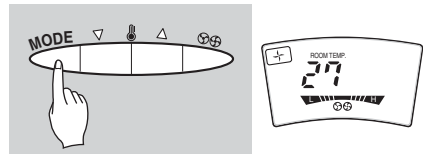

- 3** Regule a Velocidade da Ventoinha.

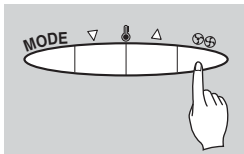

- Sempre que o Botão é premido, o modo de Velocidade da Ventoinha é alternado.

## Procedimento de Direcção de Fluxo de Ar

Ajuste manualmente a direcção do fluxo de ar, movendo à mão as persianas horizontais ou verticais.

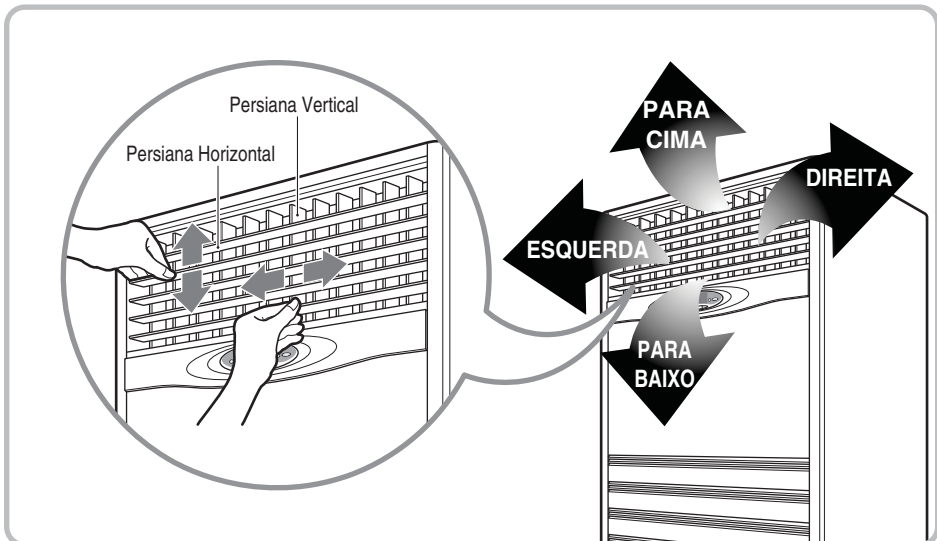

## Função de Bloqueio para Crianças

- 1** Prima os botões de regulação da ventoinha e da velocidade alta em simultâneo durante 3 segundos. A unidade emite um sinal sonoro.

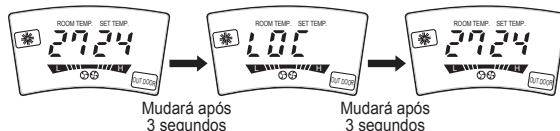
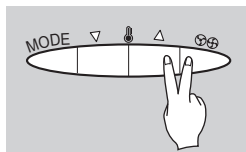

- 2** Durante a Função para Impedimento de Utilização por Crianças.

- 1 Sempre que premir qualquer Botão, será imediatamente apresentada no Mostrador do Painel a mensagem "L0L", que significa que o Mostrador do painel está bloqueado.
- 2 Deixam de funcionar todos os Botões do painel do Mostrador da unidade interna.

- 3** Para desbloquear o Funcionamento Bloqueio para Crianças.
- Prima os botões de regulação da ventoinha e da velocidade alta em simultâneo durante 3 segundos. A unidade responde com um sinal sonoro, o Funcionamento Bloqueio para Crianças será cancelado.

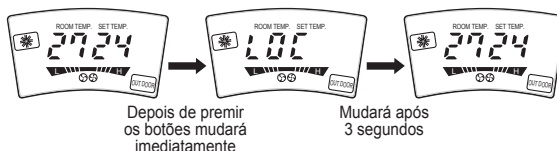
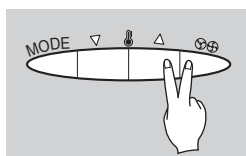

## Reinício Automático

Caso o fornecimento de energia seja restabelecido após um corte, a Função de Reinício Automático será responsável para realizar os adequados procedimentos para repor as condições de funcionamento anterior.

# Manutenção e Assistência

**CUIDADO:** Antes de executar qualquer trabalho de manutenção, desligue a corrente da máquina.

## Durante a estação

### Limpar os filtros de ar. Recomendado uma vez a cada duas semanas

- 1** Retire o Filtro de Ar.  
Segure na patilha e puxe ligeiramente para diante para retirar o filtro.
- 2** Limpe.
  - Para remover a sujidade aderente aos filtros, use um aspirador ou lave com água e seque à sombra.
  - Volte a instalar o filtro na posição original.

### Limpar o purificador de ar. Recomendado uma vez a cada três semanas

- 1** Retire o Purificador de Ar.  
Segure na patilha e puxe ligeiramente para diante para retirar o purificador de ar.
- 2** Limpe.
  - Mergulhe o purificador de ar em água com detergente, durante 20-30 minutos, e seque à sombra.
  - Volte a instalar o purificador de ar na posição original.

### Limpar o aparelho de ar condicionado

- Não lave com água.
- Limpe com um pano seco macio.

### NUNCA USE O SEGUINTE.

- Água a uma temperatura superior a 40°C. Pode causar deformação e/ou descoloração
- Substâncias voláteis. Podem danificar as superfícies do aparelho de ar condicionado.

## Quando o ar condicionado não vai ser utilizado durante um longo período de tempo.

### No fim da estação

- 1** Accione o ar condicionado com as definições seguintes durante 2 a 3 horas.
  - Tipo de operação: Refrigeração.
  - Regulação da temperatura: 30°C.
 Tal irá secar os mecanismos internos.
- 2** Desligue o disjuntor de circuito.



#### CUIDADO

Desligue o disjuntor de circuito quando não prever a utilização do aparelho durante um longo período de tempo. A sujidade pode acumular-se e provocar um incêndio.

### No início da estação

- 1** Limpe os filtros de ar, volte a instalá-los e ligue o ar condicionado.
- 2** Certifique-se de que nada obstrui as aberturas de entrada e saída de ar.

## Conselhos Operativos

### Não arrefeça demasiado o quarto.

Tal não é bom para a sua saúde e desperdiça electricidade.

### Certifique-se de que as portas e janelas estão bem fechadas.

Evite ao máximo abrir portas e janelas para manter o ar fresco no quarto.

### Mantenha as persianas ou cortinas fechadas.

Não deixe a luz solar directa entrar no quarto quando o ar condicionado estiver em funcionamento.

### Limpe o filtro de ar com regularidade.

Os bloqueios no filtro de ar reduzem o fluxo de ar, baixam o nível de refrigeração e os efeitos de desumidificação. Limpe pelo menos uma vez a cada duas semanas.

### Mantenha a temperatura ambiente uniforme.

Ajuste a direcção de fluxo de ar vertical e horizontal para assegurar uma temperatura uniforme no quarto.

### Ventile o quarto ocasionalmente.

Como as janelas são mantidas fechadas, devem ser abertas de vez em quando para ventilar o quarto.

## Resolução de Problemas

Verifique os seguintes pontos antes de solicitar uma reparação ou assistência... Se a anomalia persistir, por favor contacte o seu vendedor.

Caso	Explicação	Ver página
Não funciona.	<ul style="list-style-type: none"> <li>• Pode ter ocorrido algum erro ao temporizar o aparelho?</li> </ul>	
	<ul style="list-style-type: none"> <li>• O fusível queimou ou o disjuntor de circuito disparou?</li> <li>• O interruptor de ligação está desligado?</li> <li>• A unidade está no início da Operação de Aquecimento? Se sim, está activado o Iniciar Quente.</li> <li>• A unidade está a funcionar em Degelo? Se sim, aguarde até terminar o degelo.</li> </ul>	-
A divisão tem um cheiro estranho.	<ul style="list-style-type: none"> <li>• Verifique se não se trata de um cheiro a humidade exalado pelas paredes, tapetes, mobília ou objectos húmidos na divisão.</li> </ul>	-
A condensação parece estar a verter do ar condicionado.	<ul style="list-style-type: none"> <li>• A condensação ocorre quando o fluxo de ar do ar condicionado arrefecer o ar quente da divisão.</li> </ul>	-
O ar condicionado não funciona durante cerca de 3 minutos quando é reiniciado.	<ul style="list-style-type: none"> <li>• Trata-se do Dispositivo de Protecção do ar condicionado.</li> <li>• Aguarde cerca de três minutos para a operação começar.</li> <li>• Se o fluxo de ar começa antes da respectiva temperatura estar quente, causa um efeito indesejável de arrefecimento. Para o evitar, o fluxo de ar não começa até estar suficientemente quente.</li> </ul>	
Não aquece nem arrefece eficazmente.	<ul style="list-style-type: none"> <li>• O filtro de ar está sujo? Consulte as instruções de limpeza do filtro de ar.</li> </ul>	17
	<ul style="list-style-type: none"> <li>• A divisão podia estar muito quente quando o ar condicionado foi ligado pela primeira vez. Aguarde algum tempo até arrefecer.</li> </ul>	-
	<ul style="list-style-type: none"> <li>• A temperatura foi regulada incorrectamente?</li> <li>• As aberturas de entrada ou de saída de ar da unidade interna estão obstruídas?</li> </ul>	-
O funcionamento do ar condicionado é ruidoso.	<ul style="list-style-type: none"> <li>• Para um ruído que soa como água a fluir. - Este é o som do freon a fluir no interior do aparelho de ar condicionado.</li> <li>• Para um ruído que soa como ar comprimido a libertar-se para a atmosfera. - Este é o som da água desumidificada a ser processada no interior do aparelho de ar condicionado.</li> </ul>	-



**LG**

Life's Good

BAHASA

# PANDUAN BAGI PEMILIK AC

Bacalah panduan ini dengan saksama sebelum mengoperasikan perangkat Anda, dan simpanlah untuk referensi di masa mendatang.

# DAFTAR ISI

Tindakan Pencegahan  
Demi Keselamatan..... 3

Petunjuk Pengoperasian .....6

Pemeliharaan dan Servis ..... 17



## UNTUK DATA ANDA

Tulis model dan nomor seri di sini:

**Model #** \_\_\_\_\_

**Seri #** \_\_\_\_\_

Anda dapat menemukan keduanya di label di setiap sisi dari unit.

**Nama Dealer** \_\_\_\_\_

**Tanggal Pembelian** \_\_\_\_\_

■ Staples menjadi satu tanda terima ke halaman ini apabila Anda kelak memerlukan bukti tanggal pembelian atau kalau ada masalah dengan garansi.



## BACALAH PANDUAN INI

Di dalamnya Anda akan menemukan berbagai tips berguna tentang cara menggunakan dan merawat AC secara benar. Dengan melakukan tindakan preventif sederhana Anda dapat menghemat banyak waktu dan uang sepanjang AC masih dapat digunakan. Anda mungkin akan menemukan banyak jawaban atas masalah umum di bagan tips pemecahan masalah. Apabila Anda melihat bagan **Tips Pemecahan Masalah** terlebih dahulu, Anda mungkin tidak perlu mengundang petugas servis sama sekali.



## TINDAKAN PENCEGAHAN

- Hubungi petugas servis resmi untuk mereparasi atau merawat unit ini.
- Hubungi bagian pemasangan unit ini.
- AC ini tidak boleh digunakan oleh anak-anak atau orang cacat tanpa pengawasan.
- Anak-anak harus diawasi untuk memastikan mereka tidak bermain-main dengan AC.
- Apabila kabel listrik harus diganti, penggantian harus dilakukan oleh petugas resmi dengan menggunakan hanya suku cadang penggantian asli.
- Pekerjaan pemasangan harus dilakukan sesuai dengan Peraturan Listrik setempat dan hanya oleh petugas resmi saja.





# Tindakan Pencegahan Demi Keselamatan

Untuk mencegah cedera terhadap pengguna atau orang lain dan mencegah kerusakan properti, petunjuk berikut ini harus diikuti.

- Pengoperasian yang tidak benar karena mengabaikan petunjuk dapat menyebabkan bahaya atau kerusakan. Tingkat keseriusan diklasifikasikan sesuai indikasi berikut.



**AWAS** Simbol ini menunjukkan kemungkinan fatal atau cedera parah.



**HATI-HATI** Simbol ini menunjukkan kemungkinan luka atau kerusakan.

- Arti simbol-simbol yang digunakan dalam panduan ini adalah seperti ditunjukkan berikut.



**Jangan dilakukan.**



**Pastikan Anda mengikuti petunjuknya.**



## ■ Pemasangan

Jangan menggunakan pemutus sirkuit yang rusak atau di bawah rating. Gunakan perangkat ini dengan sirkuit yang sesuai.

- Berisiko kebakaran atau kejutan listrik.

Pasang panel dan penutup kotak kontrol dengan kencang.

- Berisiko kebakaran atau kejutan listrik.

Jangan mengganti atau memanjangkan kabel listrik.

- Berisiko kebakaran atau kejutan listrik.

**Untuk pemasangan, selalu hubungi dealer atau Pusat Servis Resmi.**

- Berisiko kebakaran, kejutan listrik, meledak, atau cedera.

**Untuk pekerjaan kelistrikan, hubungi dealer, penjual, tukang listrik berpengalaman, atau Pusat Servis Resmi.**

- Jangan membongkar atau memperbaiki produk. Berisiko kebakaran atau kejutan listrik.

Selalu pasang sirkuit dan pemutus yang sesuai.

- Pengkabelan atau pemasangan yang tidak tepat dapat menyebabkan kebakaran atau kejutan listrik.

Jangan melakukan sendiri **pemasangan, pembongkaran,** atau pemasangan ulang unit (Pelanggan).

- Berisiko kebakaran, kejutan listrik, meledak, atau cedera.

Jangan memasang produk pada badan penyangga yang rusak.

- Tindakan ini dapat menyebabkan cedera, kecelakaan, atau kerusakan produk.

Selalu pasang arde ke produk.

- Berisiko kebakaran atau kejutan listrik.

Gunakan pemutus atau sekering dengan rating yang sesuai.

- Berisiko kebakaran atau kejutan listrik.

**Hati-hati saat membuka kemasan dan memasang produk.**

- Tepi yang tajam dapat menyebabkan cedera. Berhati-hatilah dengan bagian tepi casing serta sirip-sirip kondensator dan evaporator.

Pastikan area pemasangan tidak rusak karena termakan usia.

- Jika bagian bawah roboh, AC dapat jatuh sehingga menyebabkan kerusakan alat, kegagalan produk, dan luka badan.

## ■ Pengoperasian

Jangan biarkan AC bekerja dalam waktu lama jika tingkat kelembaban sangat tinggi dan jika pintu atau jendela dalam keadaan terbuka.

- Kelembaban dapat menghasilkan embun dan membasahi atau merusak perabotan.

**Berhati-hatilah jangan sampai kabel listrik tertarik atau rusak selama pengoperasian.**

- Berisiko kebakaran atau kejutan listrik.

Jangan menempatkan apa pun di atas kabel listrik.

- Berisiko kebakaran atau kejutan listrik.

Jangan mencolokkan atau mencabut steker listrik selama pengoperasian.

- Berisiko kebakaran atau kejutan listrik.

Jangan menyentuh (mengoperasikan) perangkat dengan tangan basah.

- Berisiko kebakaran atau kejutan listrik.

Jangan menempatkan pemanas atau perangkat lain di dekat kabel listrik.

- Ada risiko kebakaran dan kejutan listrik.

Jangan biarkan air mengenai bagian listrik.

- Ada risiko kebakaran, kegagalan produk, atau kejutan listrik.

Jangan menyimpan atau menggunakan gas atau bahan yang mudah terbakar di dekat produk.

- Berisiko kebakaran atau kegagalan produk.

Jangan menggunakan produk di tempat yang tertutup rapat dalam waktu yang lama.

- Dapat terjadi kekurangan oksigen.

Saat terjadi kebocoran gas yang **mudah menyala, matikan gas** dan buka jendela untuk ventilasi sebelum menghidupkan produk.

- Jangan menggunakan telepon atau menggunakan switch untuk menghidupkan atau mematikan unit. Ada risiko ledakan atau kebakaran.

**Apabila muncul suara asing, atau muncul asap dari produk.** Ubah pemutus sirkuit ke OFF atau cabut kabel listrik.

- Ada risiko kebakaran atau kejutan listrik.

Hentikan operasional dan tutup jendela saat terjadi badai **atau topan. Apabila mungkin, bongkar produk dari jendela sebelum topan datang.**

- Ada risiko kerusakan properti, kegagalan produk, atau kejutan listrik.

Jangan membuka gril lubang udara masuk selama operasional. (Jangan menyentuh filter **elektrostatik, apabila unit dilengkapi dengan filter ini.**)

- Ada risiko cedera badan, kejutan listrik, atau kegagalan produk.

Ketika produk terendam (**kebanjiran atau tenggelam**), hubungi Pusat Servis Resmi.

- Berisiko kebakaran atau kejutan listrik.

**Berhati-hatilah jangan sampai air masuk ke dalam produk.**

- Ada risiko kebakaran, kejutan listrik atau kerusakan produk.

Berikan ventilasi ke produk sepanjang waktu ketika dioperasikan di tempat yang sama dengan kompor dll.

- Berisiko kebakaran atau kejutan listrik.

Matikan aliran listrik saat membersihkan atau memelihara produk.

- Ada risiko kejutan listrik.

Apabila produk akan tidak digunakan dalam **jangka waktu lama, cabut steker listrik atau matikan pemutus sirkuit.**

- Berisiko terjadi kerusakan atau kegagalan produk, atau pengoperasian yang tidak diinginkan.

**Hati-hati, pastikan tidak ada siapa pun yang dapat menginjak atau jatuh menimpa unit luar ruangan.**

- Ini dapat menyebabkan cedera fisik dan kerusakan produk.

**HATI-HATI**

## ■ Pemasangan

Selalu periksa kebocoran gas (refrigeran) setelah pemasangan atau perbaikan produk.

- Rendahnya tingkat refrigeran dapat menyebabkan kegagalan produk.

Jangan memasang produk di tempat di mana derau atau udara panas dari unit luar ruangan dapat mengganggu lingkungan sekitar.

- Hal ini dapat menjadi masalah bagi tetangga Anda.

Pasang pipa pembuangan untuk memastikan bahwa air disalurkan dengan benar.

- Sambungan yang buruk dapat menyebabkan kebocoran air.

Minta dua orang atau lebih untuk mengangkat dan mengangkut produk.

- Hindari cedera fisik.

Usahakan produk tetap rata saat pemasangan.

- Untuk menghindari getaran atau kebocoran air.

Jangan memasang produk jika ada kemungkinan terpapar angin laut (hembusan garam) secara langsung.

- Hal ini dapat menyebabkan produk mengalami korosi. Korosi, terutama pada sirip kondensator dan evaporator, dapat menyebabkan malfungsi produk atau pengoperasian yang tidak efisien.

## ■ Pengoperasian

Jangan memaparkan kulit secara langsung ke udara dingin dalam jangka waktu lama. (Jangan duduk di depan aliran angin.)

- Ini dapat membahayakan kesehatan.

Jangan menggunakan produk untuk tujuan **tertentu, seperti mengawetkan makanan, karya seni, dll. Ini adalah AC, bukan sistem pendingin presisi.**

- Berisiko terjadi kerusakan atau kerugian properti.

Jangan menghalangi aliran udara masuk atau keluar.

- Hal ini dapat menyebabkan kegagalan produk.

Gunakan kain lembut untuk membersihkan. Jangan **gunakan deterjen keras**, pelarut dll.

- Ada risiko kebakaran, kejutan listrik, atau kerusakan bagian produk yang terbuat dari plastik.

Jangan menyentuh bagian produk yang terbuat dari logam saat melepas filter udara. Bagian tersebut sangat tajam!

- Ada risiko cedera badan.

Jangan menginjak atau meletakkan apa pun di atas produk. (unit luar ruangan)

- Ada risiko cedera badan dan kegagalan produk.

Selalu pasang filter dengan kencang. Bersihkan filter setiap dua minggu atau lebih **sering lagi, bila perlu.**

- Filter yang kotor dapat mengurangi efisiensi AC dan dapat menyebabkan AC tidak bekerja atau rusak.

Jangan sisipkan tangan atau benda lain ke dalam lubang udara masuk atau keluar ketika produk sedang bekerja.

- Ada benda tajam dan bergerak yang dapat menimbulkan luka.

Jangan minum air yang keluar dari produk.

- Air ini tidak sehat dan dapat menyebabkan sakit yang serius.

Gunakan bangku atau tangga yang kokoh saat membersihkan atau memelihara produk.

- Berhati-hatilah dan hindari jangan sampai terjadi cedera badan.

Gantilah semua baterai di remote control dengan yang baru dengan tipe yang sama. Jangan mencampur baterai lama dan baru atau baterai dari tipe yang berbeda.

- Ada risiko ledakan atau kebakaran.

Jangan mengisi ulang atau membongkar baterai. Jangan melempar baterai ke nyala api.

- Baterai dapat terbakar atau meledak.

Apabila cairan dari baterai mengenai kulit atau **pakaian, cucilah dengan air bersih. Jangan gunakan remote apabila baterai bocor.**

- Bahan kimia di dalam baterai dapat menimbulkan sensasi terbakar atau menyebabkan bahaya kesehatan lainnya.

# Petunjuk Pengoperasian

## Fitur dan Spesifikasi

1. Desain untuk pendinginan dan pemanasan
2. Efisiensi energi super
3. Kontrol micom
4. Pengoperasian whisper quiet
5. 2 kecepatan pendinginan/pemanasan
6. Filter udara yang dapat dilepas
- 7. Filter Anti-bakteri**
8. Jeda sirkuit 3 menit

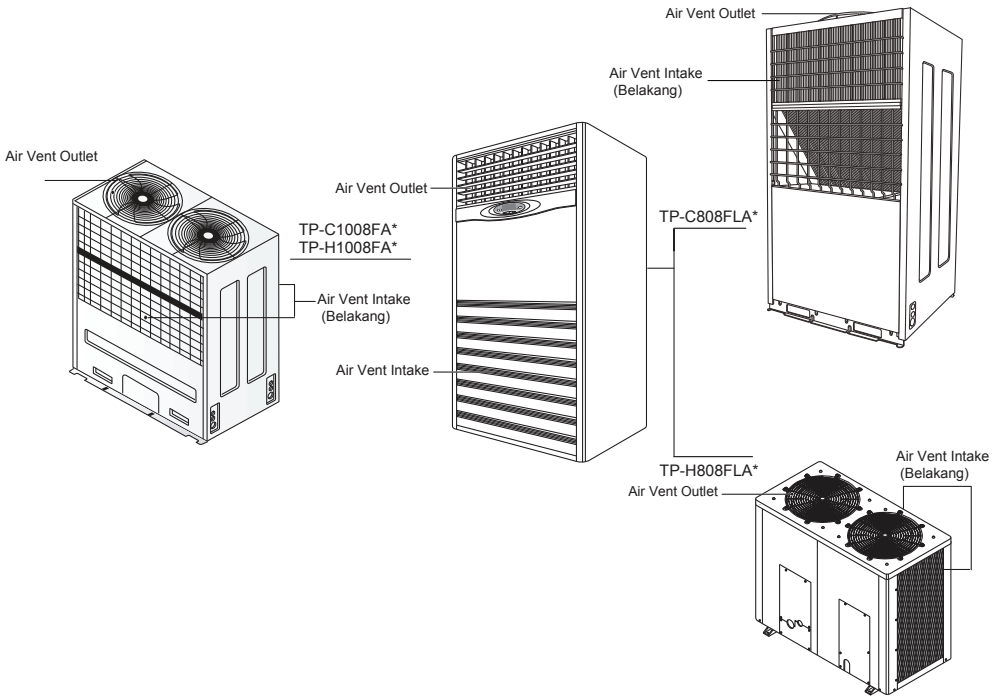

ucapan

\* : mengembangkan nomor seri

## Kontrol dan Indikator Unit Dalam-Ruangan

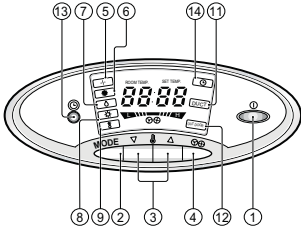

**(POMPA PANAS)**

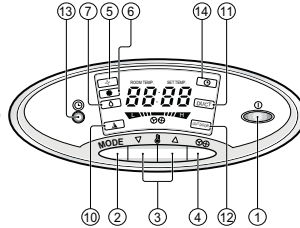

**Model Pendinginan**

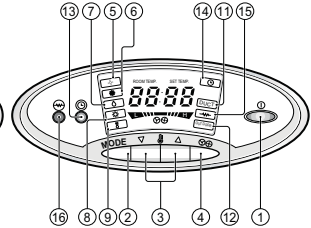

**(Model Pompa Panas & Pemanas Elektrik)**

### 1. TOMBOL MULAI/BERHENTI

Pengoperasian dimulai ketika tombol ini ditekan dan berhenti jika tombol ini ditekan kembali.

### 2. TOMBOL PEMILIHAN MODE PENGOPERASIAN

Digunakan untuk memilih mode pengoperasian.

### 3. TOMBOL PENGATURAN SUHU RUANGAN

Digunakan untuk memilih suhu ruangan.

### 4. PEMILIHAN KECEPATAN KIPAS DALAM RUANGAN

Digunakan untuk memilih kecepatan kipas dalam dua kecepatan – low (rendah) dan high (tinggi).

### 5. LAMPU PENGOPERASIAN KIPAS

### 6. LAMPU PENGOPERASIAN PENDINGINAN

### 7. LAMPU PENGOPERASIAN SOFT DRY

### 8. LAMPU PENGOPERASIAN PEMANASAN

### 9. LAMPU PENGOPERASIAN DEFROST

### 10. LAMPU PENGOPERASIAN OTOMATIS

### 11. LAMPU ALIRAN UDARA SALURAN (OPSIONAL)

### 12. LAMPU PENGOPERASIAN UNIT LUARRUANGAN

### 13. TOMBOL PENGATURAN TIMER (PENGOPERASIAN DIHENTIKAN SAAT DIHIDUPKAN)

### 14. LAMPU PENGOPERASIAN TIMER

### 15. LAMPU PENGOPERASIAN PEMANAS ELEKTRIK

### 16. TOMBOL PENGOPERASIAN PEMANAS LISTRIK

### Cara menggunakan Tombol Operation Mode

- Setiap kali tombol Pemilihan Mode Pengoperasian ditekan, Mode Pengoperasian akan berubah ke arah sesuai tanda panah.

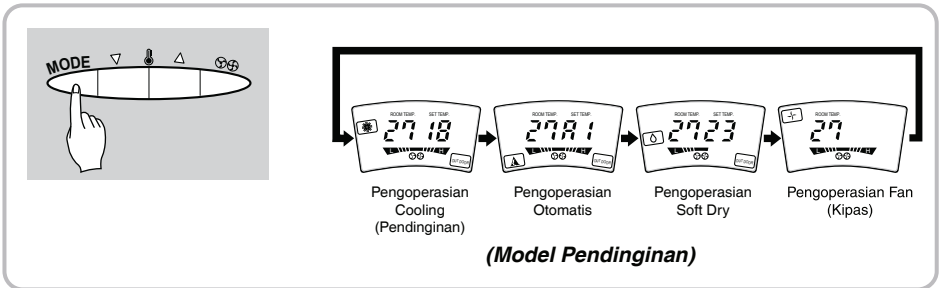
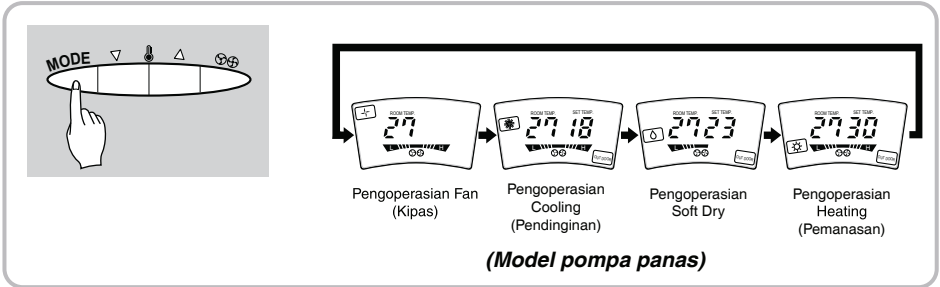

### Cara menggunakan Tombol Operation Mode

- Setiap kali tombol Kecepatan Kipas ditekan, Kecepatan kipas akan berubah ke arah sesuai tanda panah.

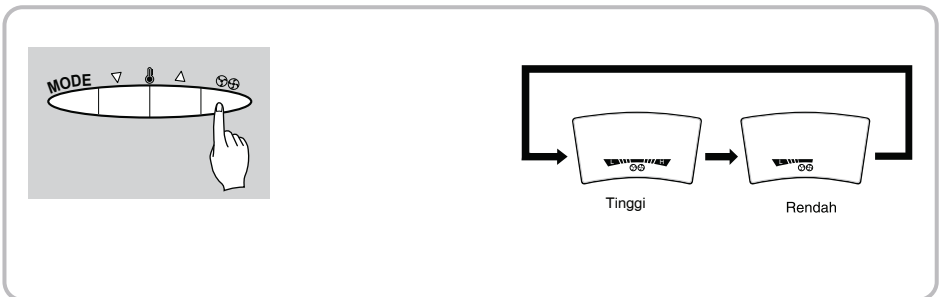

## Mode Pengoperasian Pendinginan

**1** Tekan Tombol Mulai/Berhenti.



**2** Pilih Pengoperasian Pendinginan.  
Tekan Tombol Pemilihan Operation Mode (Mode Pengoperasian)

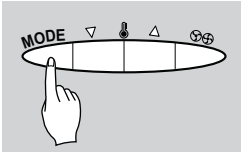

**3** Tetapkan suhu supaya lebih rendah dari suhu ruangan.  
Suhu dapat ditetapkan antara 18°C~30°C dengan ketelitian 1°C.

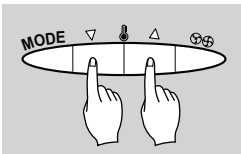

- Tekan tombol  $\Delta$  atau  $\nabla$  {  $\Delta$  Untuk menaikkan suhu.  
 $\nabla$  Untuk menurunkan suhu.

**4** Setel Kecepatan Kipas.

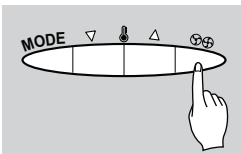

- Setiap kali tombol ditekan, mode Kecepatan Kipas akan berganti (TINGGI  $\rightleftarrows$  RENDAH)

## Pengoperasian Soft Dry

1 Tekan Tombol Mulai/Berhenti.



2 Pilih Pengoperasian **Soft Dry**.  
Tekan Tombol Pemilihan Operation Mode (Mode Pengoperasian)

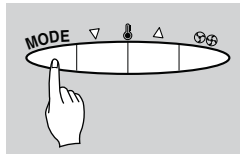

3 Tetapkan suhu supaya lebih rendah dari suhu ruangan.  
Suhu dapat ditetapkan antara 18°C~30°C dengan ketelitian 1°C.

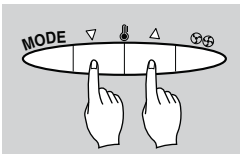

- Tekan tombol  $\Delta$  atau  $\nabla$  {  $\Delta$  Untuk menaikkan suhu.  
 $\nabla$  Untuk menurunkan suhu.

### Selama pengoperasian **Soft Dry**

- Kecepatan kipas dalam ruangan secara otomatis ditetapkan ke rendah tanpa memperhatikan tampilan pada panel dan tidak dapat disetel.



## Mode Pengoperasian Pemanasan(Kecuali Model Pendinginan)

1 Tekan Tombol Mulai/Berhenti.



2 Pilih Pengoperasian pemanasan.  
Tekan Tombol Pemilihan Operation Mode (Mode Pengoperasian).

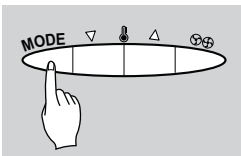

3 Tetapkan suhu supaya lebih rendah dari suhu ruangan.  
Suhu dapat ditetapkan antara 18°C~30°C dengan ketelitian 1°C.

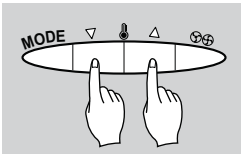

- Tekan tombol  $\Delta$  atau  $\nabla$  {  $\Delta$  Untuk menaikkan suhu.  
 $\nabla$  Untuk menurunkan suhu.

4 Setel Kecepatan Kipas.

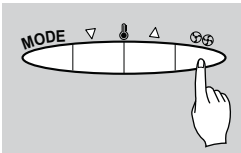

- Kecepatan kipas indoor disetel otomatis ke rendah tanpa mempedulikan tampilan pada panel dan tidak dapat diubah.

**Mode Pengoperasian Pemanas Elektrik (Hanya produk Pompa Panas & pemanas Elektrik)**

**1** Tekan Tombol Mulai/Berhenti.

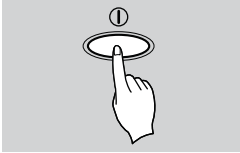

**2** Pilih Pengoperasian pemanasan + E/Heater (E/Pemanas)

- 1 Tekan Tombol Pemilihan Mode Pengoperasian untuk memilih Pengoperasian pemanasan.
- 2 Tekan Tombol Pengoperasian E/Heater (E/Pemanas). (Saat unit bekerja pada mode pemanasan).

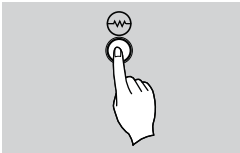

**3** Tetapkan suhu supaya lebih tinggi dari suhu ruangan.  
Suhu dapat ditetapkan antara 18°C~30°C dengan ketelitian 1°C.

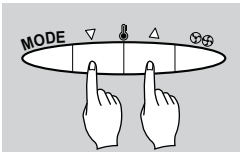

- Tekan tombol  $\Delta$  atau  $\nabla$  {  $\Delta$  Untuk menaikkan suhu.  
 $\nabla$  Untuk menurunkan suhu.

**4** Setel Kecepatan Kipas.

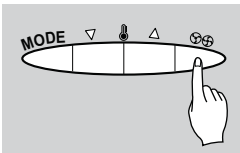

- Setiap kali tombol ditekan, mode Kecepatan Kipas akan berganti.

## Mode Pengoperasian Otomatis(Hanya Model Pendinginan)

1 Tekan Tombol Mulai/Berhenti.

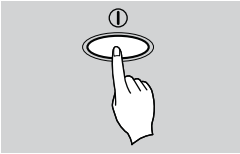

2 Pilih Pengoperasian Otomatis.  
Tekan Tombol Pemilihan Operation Mode (Mode Pengoperasian).

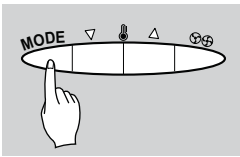

3 Tetapkan suhu supaya lebih tinggi atau lebih rendah dari suhu standar.  
Suhu dapat ditetapkan dengan kisaran tiap 1 tingkatan.

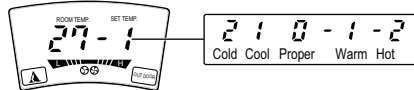
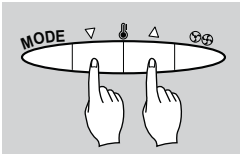

(Tanda ini akan berpindah ke posisi awal Tampilan Mode Otomatis setelah 4 detik.)

- Tekan tombol  $\Delta$  atau  $\nabla$  {  $\Delta$  Untuk menaikkan suhu.  
 $\nabla$  Untuk menurunkan suhu.

### Selama Pengoperasian Otomatis

- Tidak mungkin mengubah kecepatan kipas dalam-ruangan karena telah ditetapkan pada kondisi terbaik oleh pengaturan acak.

**Prosedur Pengaturan OFF Timer (Pengaturan OFF TIMER, atau CANCEL (Batalkan) )**

**1** Tekan Tombol Mulai/Berhenti.



**2** Tekan Tombol Timer.

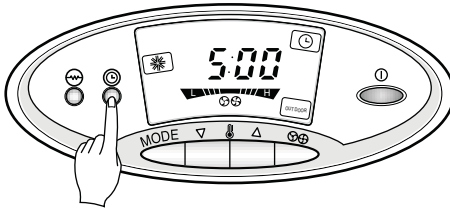

- Saat Anda menekan tombol, off timer yang dipilih akan ditampilkan sebagai berikut;  
1:00 → 2:00 → 3:00 → 4:00 → 5:00 → 6:00 → 7:00 → 0:00
- Apabila Anda memilih '0:00' maka fungsi Off Timer akan dibatalkan.

**3** Ketika Anda menyelesaikan pengaturan Off Timer, lampu indikator Timer akan mati.



**4** Selama pengoperasian off-timer, sisa waktu akan ditampilkan jika Anda menekan Tombol Timer.

## Mode Pengoperasian Fan

**1** Tekan Tombol Mulai/Berhenti



**2** Pilih Pengoperasian Kipas.  
Tekan Tombol Pemilihan Operation Mode (Mode Pengoperasian)

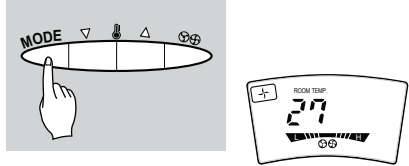

**3** Setel Kecepatan Kipas.

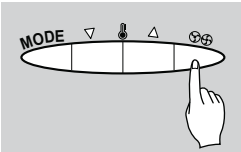

- Setiap kali tombol ditekan, mode Kecepatan Kipas akan berganti

## Prosedur Arah Aliran Udara

Setel arah aliran udara secara manual dengan menggeser bilah secara horizontal atau vertikal dengan tangan.

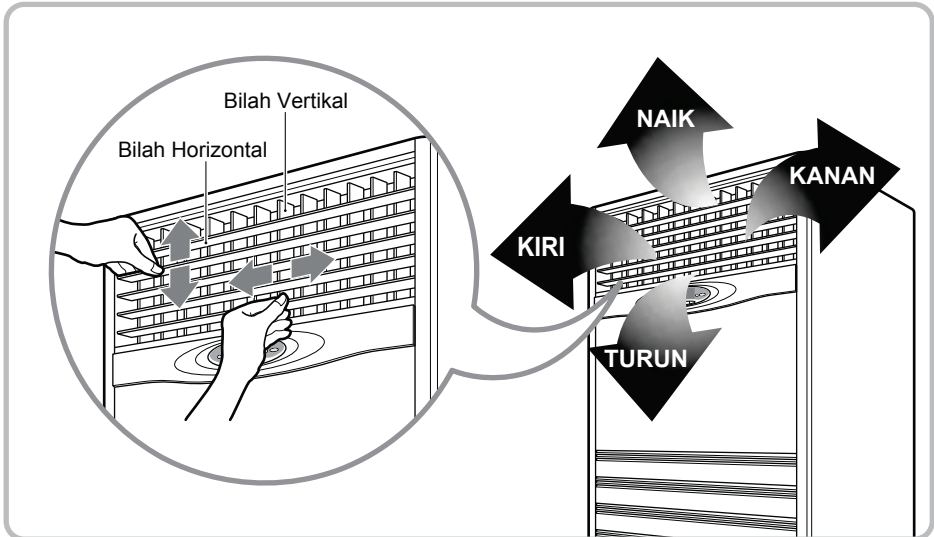

## Prosedur Pengoperasian Child Lock

- 1** Tekan tombol kecepatan kipas dan tombol pengaturan suhu Tinggi secara serentak selama 3 detik. Unit akan merespons dengan bunyi bip.

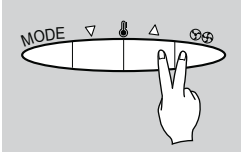

Setelah 3 detik, tampilan akan berubah.

Setelah 3 detik, tampilan akan berubah.

- 2** Selama Pengoperasian Child Lock.

- 1 Ketika Anda menekan tombol apapun pada Panel Tampilan, "LOC" akan ditampilkan, yang menandakan panel Tampilan dalam keadaan Terkunci.
- 2 Semua Tombol pada panel Tampilan unit dalam-ruangan tidak akan bekerja.

- 3** Untuk melepaskan Pengoperasian child lock.

Tekan tombol kecepatan kipas dan tombol pengaturan suhu Tinggi secara serentak selama 3 detik.

Unit akan merespons dengan bunyi bip, Pengoperasian Child Lock akan dimatikan.

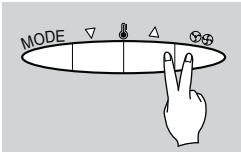

Setelah menekan tombol, tampilan akan berubah.

Setelah 3 detik, tampilan akan berubah.

### Auto restart

Apabila aliran listrik mengalir lagi setelah pemadaman, Pengoperasian Restart Otomatis akan menjalankan prosedur otomatis ke kondisi pengoperasian sebelumnya.

# Pemeliharaan dan Servis

**HATI-HATI:** Sebelum melakukan tindakan pemeliharaan, matikan daya sistem.

## Selama musim

### Pembersihan filter udara. Disarankan dilakukan sekali tiap dua minggu.

- 1** Lepaskan Filter Udara. Pegang tab kemudian tarik perlahan-lahan ke arah depan untuk melepas filter.
- 2** Bersihkan.
  - Untuk membersihkan debu yang menempel pada filter, gunakan vacuum cleaner, atau bersihkan dengan air dan keringkan di tempat teduh.
  - Pasang kembali filter ke posisi semula.

### Pembersihan pembersih udara. Disarankan dilakukan sekali tiap tiga bulan

- 1** Lepaskan Pembersih Udara. Pegang tab kemudian tarik perlahan-lahan ke arah depan untuk melepas pembersih udara.
- 2** Bersihkan.
  - Masukkan pembersih udara ke dalam air yang dicampur dengan deterjen selama 20~30 menit, dan keringkan di tempat teduh.
  - Pasang kembali pembersih udara ke posisi semula.

### Pembersihan AC

- Jangan membersihkan dengan air.
- Seka dengan kain lembut yang kering.

### Jangan pernah menggunakan bahan-bahan berikut ini.

- Air dengan suhu di atas 40°C. Dapat menyebabkan deformasi dan/atau warna pudar.
- Bahan yang mudah menguap. Dapat merusak permukaan AC.

BAHASA

## Jika AC akan tidak digunakan untuk jangka waktu lama.

### Di akhir musim

- 1** Operasikan AC dengan pengaturan berikut ini selama 2 hingga 3 jam.
  - Jenis pengoperasian: Pendinginan.
  - Pengaturan suhu: 30°C.
 Pengaturan ini akan mengeringkan mekanisme internal.
- 2** Matikan pemutus sirkuit.



**HATI-HATI**

**Matikan pemutus sirkuit ketika AC akan tidak digunakan dalam waktu yang lama.**  
Debu dapat terkumpul dan ini dapat menyebabkan kebakaran.

### Di awal musim

- 1** Bersihkan filter udara, pasang kembali, dan operasikan AC.
- 2** Pastikan tidak ada yang menghalangi lubang udara masuk dan keluar.

## Tips Pengoperasian

### Jangan menyetal suhu di dalam-ruangan terlalu dingin.

Ini tidak bagus untuk kesehatan dan boros energi.

### Pastikan pintu dan jendela ditutup rapat.

Sedapat mungkin, hindari membuka pintu dan jendela untuk mempertahankan udara dingin di dalam-ruangan.

### Tutup kerai maupun tirai.

Jangan biarkan sinar matahari masuk ke dalam-ruangan saat AC dioperasikan.

### Bersihkan filter udara secara rutin.

Sumbatan di filter udara dapat mengurangi aliran udara dan mengurangi pengaruh pendinginan dan penghilangan kelembaban. Bersihkan sekurangnya dua minggu sekali.

### Usahakan suhu ruangan tetap seragam.

Setel arah aliran udara vertikal dan horisontal untuk memastikan keseragaman suhu di dalam-ruangan.

### Sesekali, alirkan udara ke dalam-ruangan.

Karena jendela selalu tertutup, Anda dapat membukanya kemudian mengalirkan udara ke dalam-ruangan.

## Pemecahan Masalah

Periksa hal-hal berikut ini sebelum meminta perbaikan atau servis. Jika masih terjadi gangguan, hubungi dealer.

Casing	Penjelasan	Buka halaman
Tidak beroperasi.	<ul style="list-style-type: none"> <li>• Apakah Anda melakukan kesalahan dalam pengoperasian timer?</li> </ul>	
	<ul style="list-style-type: none"> <li>• Apakah sekering putus atau pemutus sirkuit jatuh ke posisi OFF?</li> <li>• Apakah Switch daya berada pada posisi Off?</li> <li>• Apakah unit sedang memulai Pengoperasian Pemanasan? Jika ya, Hot-start menyala.</li> <li>• Apakah unit sedang dalam proses De-icing (Pencairan Es)? Jika ya, tungguhlah sampai proses De-icing selesai.</li> </ul>	-
Bau aneh di dalam-ruangan.	<ul style="list-style-type: none"> <li>• Periksalah apakah tidak ada bau busuk yang keluar dari dinding, karpet, perabotan, atau pakaian di dalam kamar.</li> </ul>	-
Sepertinya kondensasi penyejuk ruangan bocor.	<ul style="list-style-type: none"> <li>• Terbentuk embun jika aliran udara dari AC mendinginkan udara hangat di dalamruangan.</li> </ul>	-
AC tidak bekerja selama sekitar 3 menit sejak restart.	<ul style="list-style-type: none"> <li>• Ini adalah alat pengaman AC.</li> <li>• Tunggu sekitar tiga menit kemudian pengoperasian akan berjalan kembali.</li> <li>• Apabila aliran udara berhembus sebelum suhu menghangat, hal ini akan menyebabkan efek pendinginan yang tidak diinginkan. Untuk mencegahnya, aliran udara tidak akan berhembus sebelum cukup hangat.</li> </ul>	
Tidak mendinginkan atau memanaskan ruangan secara efektif.	<ul style="list-style-type: none"> <li>• Apakah filter udara kotor? Baca petunjuk pembersihan filter udara.</li> </ul>	17
	<ul style="list-style-type: none"> <li>• Ruangn mungkin terlalu panas saat AC dihidupkan untuk yang pertama kalinya. Tunggu sebentar hingga udara dingin.</li> </ul>	-
	<ul style="list-style-type: none"> <li>• Apakah suhu sudah ditetapkan dengan benar?</li> <li>• Apakah saluran udara masuk atau keluar unit dalam-ruangan terhalang?</li> </ul>	-
AC berbunyi amat berisik.	<ul style="list-style-type: none"> <li>• Untuk suara seperti air mengalir. - Ini adalah suara aliran freon di dalam unit AC.</li> <li>• Untuk suara seperti udara terkompresi yang dilepaskan ke udara terbuka. - Ini adalah suara air penghilang kelembaban yang sedang diproses di dalam unit AC.</li> </ul>	-



دليل المالك

# جهاز تكييف الهواء

يرجى الاطلاع على دليل المالك هذا جيدًا قبل تشغيل جهازك والاحتفاظ به للرجوع إليه في المستقبل.

# جدول المحتويات

## احتفظ بالبيانات التالية



اكتب رقم الموديل والأرقام المسلسلة هنا:

رقم الموديل

الرقم المسلسل

بإمكانك العثور على تلك الأرقام على الملصق الموجود على جانب الوحدة.

اسم الموزع

تاريخ الشراء

■ قم بلمصق الإيصال في هذه الصفحة فقد تحتاج إليه لإثبات تاريخ الشراء أو لأي أمور تتعلق بالضمان.

## اقرأ هذا الدليل



ستجد في الداخل الكثير من الإرشادات حول كيفية استخدام وصيانة مكيف الهواء بشكل صحيح. فالقليل من الاعتناء بالأجزاء يوفر لك الكثير من الوقت والمال ويطلب من عمر مكيف الهواء.

ستجد إجابات حول المشاكل الشائعة في مخطط تلميح إصلاح ٦٦ المشاكل. إن راجعت إرشادات إصلاح المشاكل أولاً، قد لا تحتاج إلى الاتصال بمركز الخدمة نهائياً.

## الاحتياطات



- اتصل بفني الصيانة المختص لإصلاح أو صيانة هذه الوحدة.
- اتصل بالمسؤول عن التركيب لتركيب هذه الوحدة.
- مكيف الهواء هذا غير مصمم لاستخدامه من قبل الصغار بدون إشراف.
- يجب مراقبة الأطفال الصغار للتأكد من عدم عبثهم بمكيف الهواء.
- في حالة ضرورة استبدال سلك الكهرباء، يجب أن يقوم فقط الفني المختص بعملية الاستبدال مستخدماً المكونات الأصلية فقط.
- يجب القيام بعملية الاستبدال طبقاً لقواعد National Electric Code ومن قبل الأشخاص المصرح لهم بذلك.

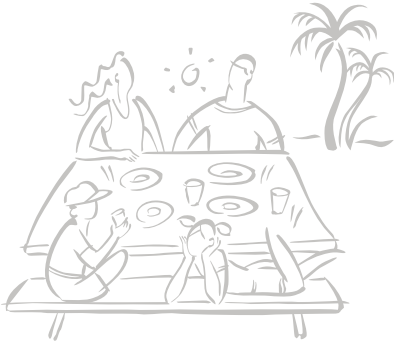

## احتياطات الأمان

لتجنب احتمالات إصابة المستخدم أو أي شخص آخر، ولتجنب تلف الوحدة، يجب اتباع الإرشادات التالية. ■  
الاستعمال غير الصحيح نتيجة لإهمال الإرشادات سيؤدي إلى المشاكل وتلف الوحدة.

**تحذير** ⚠

هذا الرمز يشير إلى احتمال الوفاة أو الإصابة الخطيرة.

**تنبيه** ⚠

هذا الرمز يشير فقط إلى احتمال الإصابة أو تلف الممتلكات.

■ دلالات الرموز المستخدمة في هذا الدليل سيتم شرحها فيما يلي.



**تأكد من عدم القيام بذلك.**



**تأكد من اتباع الإرشادات.**

## تحذير ⚠

### التركيب

قم دائماً بتأريض الجهاز.

- هناك خطر نشوب حريق أو حدوث صدمة كهربية

لإجراء أعمال الكهرباء، عليك الاتصال بالوكيل أو الناجع أو فني كهرباء مؤهل أو مركز خدمة معتمد.

- لا تقم بفك الجهاز أو إصلاحه. هناك خطر نشوب حريق أو حدوث صدمة كهربية.

لا تستخدم قاطع تيار معيب أو أقل من المعيار. استخدم هذا الجهاز على دائرة كهربية مخصصة له.

- هناك خطر نشوب حريق أو حدوث صدمة كهربية.

استخدم قاطع التيار أو المصهر ذو المعيار الصحيح.

- هناك خطر نشوب حريق أو حدوث صدمة كهربية.

قم دائماً بتركيب دائرة كهربية مخصصة وقاطع تيار مخصص للجهاز.

- التوصيل أو التركيب غير الصحيح قد يتسبب في نشوب حريق أو حدوث صدمة كهربية.

قم دائماً بتركيب لوحة وعطاء صندوق التحكم بإحكام.

- هناك خطر نشوب حريق أو حدوث صدمة كهربية.

كن حذراً عند تفريغ الجهاز من عبوته وتركيبه.

- فقد تتسبب الحواف الحادة في حدوث إصابة. كن حريصاً من حواف الصندوق والريش الموجودة على المكف والمبخر.

لا تتركب الوحدة أو تزلها أو تعيد تركيبها بنفسك (العميل).

- هناك خطر نشوب حريق أو حدوث صدمة كهربية أو انفجار أو وقوع إصابة.

لا تقم بتعديل كابل الطاقة أو إبطاله.

- هناك خطر نشوب حريق أو حدوث صدمة كهربية.

لا تتركب الجهاز على منصة تثبيت معينة.

- فقد يؤدي ذلك إلى الإصابة أو وقوع حادث أو تلف الجهاز.

للتركيب، عليك الاتصال بالوكيل أو مركز خدمة معتمد.

- هناك خطر نشوب حريق أو حدوث صدمة كهربية أو انفجار أو وقوع إصابة.

لا تسمح بتدفق هواء مكيف الهواء لمدة طويلة عندما تكون الرطوبة عالية جدا مع ترك أحد الأبواب أو النوافذ مفتوحا.

تأكد من عدم تهالك منطعة التركيب بمرور الزمن.

● قد تتكاثف الرطوبة وتتسبب في بلل الأثاث أو تلعفه.

● إذا تهاوت القاعدة، فمن الممكن أن يسقط مكيف الهواء معها، مما يتسبب في الإضرار بالممتلكات وتعطل الجهاز والتعرض للإصابة.

## ■ التشغيل

لا نعم بتوصيل أو فصل فابيس الطاقة أثناء التشغيل.

● هناك خطر نشوب حريق أو حدوث صدمة كهربية.

لا تضع أي شيء فوق كابل الطاقة.

● هناك خطر نشوب حريق أو حدوث صدمة كهربية.

احرص على التأكد من عدم خروج كابل الطاقة أو تلعفه أثناء التشغيل.

● هناك خطر نشوب حريق أو حدوث صدمة كهربية.

لا تدع الماء يتسرب إلى الأجزاء الكهربائية.

● هناك خطر نشوب حريق أو تعطل الجهاز أو حدوث صدمة كهربية.

لا تضع مدفاة أو أية أجهزة أخرى بالقرب من كابل الطاقة.

● هناك خطر نشوب حريق أو حدوث صدمة كهربية.

لا تلمس (تشغل) الجهاز ويدك ممتلئة.

● هناك خطر نشوب حريق أو حدوث صدمة كهربية.

عند تسريب غاز قابل للاشتعال، قم بغلق الغاز وفتح النوافذ للتهوية قبل تشغيل الجهاز.

● لا تستخدم الهاتف أو تشغيل المفاتيح أو علقها. هناك خطر حدوث انفجار أو نشوب حريق.

لا تستخدم الجهاز في مكان ضيق ومعلق لفترة طويلة.

● قد يحدث نقص في الأكسجين.

لا تحزن أو تستخدم غازات قابلة للاشتعال أو مواد قابلة للاحتراق بالقرب من الجهاز.

● هناك خطر نشوب حريق أو تعطل الجهاز.

لا تفتح شبكة المدخل بالجهاز أثناء التشغيل. (لا تلمس الفلتر الكهربوسائتيكي، إذا كنت الوحده محجرة بذلك).

● هناك خطر التعرض لإصابة جسدية أو حدوث صدمة كهربية أو تعطل الجهاز.

قم بإيقاف التشغيل وعلق النافذة عند وجود رياح أو أعاصير، إذا أمكن، قم بإخراج الجهاز من النافذة قبل وصول الإعصار.

● هناك خطر حدوث ضرر بالممتلكات أو تعطل الجهاز أو حدوث صدمة كهربية.

في حالة صدور أصوات غريبة أو انبعاث رائحة أو دخان من الجهاز، قم بعلق قاطع التيار أو فصل كابل مصدر التيار

● هناك خطر نشوب حريق أو حدوث صدمة كهربية.

ذلك إلى ما أو، الموقد مع تشغيله عند لآخر أن من الجهاز بهوية قم

● كهربية صدمة حدوث أو حريق نشوب خطر هناك

كن حريصا لمنع دخول المياه إلى الجهاز.

● هناك خطر نشوب حريق أو حدوث صدمة كهربية أو تلف الجهاز.

عند عمر الجهاز بالمياه، اتصل بمركز خدمة معتمد.

● هناك خطر نشوب حريق أو حدوث صدمة كهربية

احرص على التأكد من عدم نخطي أو سقوط أي شخص فوق الوحدة الخارجية.

● فقد ينتج عن هذا وقوع إصابة وتلف الجهاز.

عند عدم استخدام الجهاز لفترة طويلة، قم بفصل فابيس مصدر الطاقة أو بعلق قاطع التيار.

● هناك خطر تلف الجهاز أو تعطله أو التشغيل بدون قصد.

قم بإغلاق مصدر التيار الرئيسي عند تنظيف الجهاز أو صيانته.

● هناك خطر حدوث صدمة كهربية.

## تنبيه ⚠️

### ■ التركيب

حافظ على المستوى حتى عند تركيب الجهاز.

- لتجنب الاهتزاز أو تسريب المياه.

ركب خرطوم التصريف للتأكد من تصريف المياه على نحو صحيح.

- الوصلات الرديئة قد تتسبب في تسريب المياه.

تأكد دائماً من عدم وجود تسريب الغاز (غاز البريد) بعد تركيب الجهاز أو إصلاحه.

- قد تتسبب مستويات غاز التبريد المنخفضة في تعطل الجهاز.

لا تترك الجهاز في مكان يكون عرضة لرياح البحر (رداد الملح) بشكل مباشر.

- فقد يتسبب ذلك في تكون الصدأ على سطح الجهاز. فالصدأ، وخاصة على ريش المكثف والمختر، قد يتسبب في تعطل الجهاز أو التشغيل غير الفعال.

استخدم شخصين أو أكثر لرفع الجهاز ونقله.

- تجنب وقوع الإصابة.

لا تترك الجهاز في مكان يمكن أن يتسبب صون الموصء أو الهواء الساخن الصادر عن الوحدة الخارجية في إبداء الجيران.

- فقد يؤدي ذلك إلى إثارة المشاكل مع جيرانك.

### ■ التشغيل

لا تغم باعافه مدخل أو مخرج تيار الهواء.

- فقد يتسبب هذا في تعطل الجهاز.

لا تستخدم الجهاز لأغراض خاصة، مثل حفظ الأطعمة، الأعمال الفنية، إلخ. إنه للاستخدام كمكيف هواء وليس نظام تبريد بالمعنى الدقيق.

- هناك خطر نشوب حريق أو حدوث خسارة في الممتلكات.

لا تعرض البشرة مباشرة للهواء البارد لاعترا رمنية طويلة. (لا تجلس في مواجهة تيار الهواء.)

- فقد يضر ذلك بصحتك.

لا توطئ الجهاز أو تضع أي شيء عليه. (الوحدات الخارجية)

- هناك خطر التعرض للإصابة وتعطل الجهاز.

لا تلمس أجزاء الجهاز المعدنية عند إزالته فلتر الهواء. فهي حادة جداً!

- هناك خطر التعرض للإصابة.

استخدم قطعة قماش ناعمة للتنظيف. لا تستخدم المنظفات القوية، المذيبات، إلخ.

- هناك خطر نشوب حريق أو حدوث صدمة كهربية أو تلف الأجزاء البلاستيكية بالجهاز.

لا تدخل يدك أو أية أشياء أخرى خلال مدخل أو مخرج الهواء أثناء تشغيل الجهاز.

- توجد أجزاء حادة ومتحركة قد تتسبب في وقوع إصابة.

قم دائماً بإدخال الفلتر باحكام. قم بتنظيف الفلتر مرة أو أكثر كل أسبوعين إذا لزم الأمر.

- يقلل الفلتر المتسخ من كفاءة مكيف الهواء وقد يتسبب في تعطل الجهاز أو تلفه.

استخدم كرسي أو سلم ثابت عند تنظيف الجهاز أو صيانته.

- كن حريصاً وتجنب وقوع الإصابة.

لا تشرب الماء المصروف من الجهاز.

- فهو ليس نظيف ويمكن أن يتسبب في مشاكل صحة خطيرة.

إذا لامس السائل الموجود بالبطاريات بشرتك أو ملابسك، فاعسلها جيداً بالماء النظيف. لا تستخدم جهاز التحكم عن بعد إذا كان هناك تسريب من البطاريات.

- قد تؤدي المواد الكيماوية الموجودة بالبطاريات إلى حروق أو مخاطر صحية أخرى.

لا تعد شحن البطاريات أو فكها. لا تتخلص من البطاريات بالقائنها في النار.

- فقد تحترق وتتفجر.

استبدل جميع البطاريات الموجودة في جهاز التحكم عن بعد بأخرى جديدة من نفس النوع. لا تضع بطاريات قديمة مع جديدة أو بطاريات من أنواع مختلفة.

- هناك خطر حدوث انفجار.



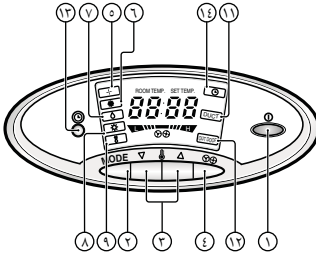

(مضخة الحرارة)

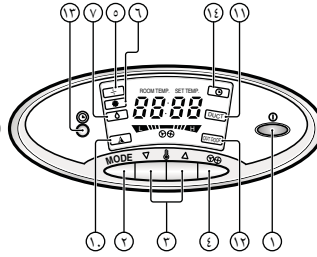

(نموذج التبريد)

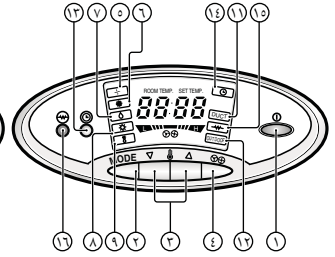

(نموذج مضخة الحرارة & السخان الكهربائي)

١. زر التشغيل/الايقاف  
يبدأ الجهاز بالتشغيل عند الضغط على هذا الزر ويتوقف عن العمل عند الضغط عليه مرة أخرى.
٢. زر اختيار وضعية التشغيل.  
يستخدم لاختيار وضعية التشغيل.
٣. زر ضبط درجة الحرارة في الغرفة.  
يستخدم لاختيار درجة الحرارة في الغرفة.
٤. زر اختيار سرعة المروحة في الوحدة الداخلية.  
يستخدم لاختيار سرعة المروحة بثلاثة مستويات - منخفضة ، متوسطة ، عالية.
٥. مؤشر تشغيل المروحة
٦. مؤشر تشغيل التبريد
٧. مؤشر تشغيل الهواء الناعم الجاف
٨. مؤشر تشغيل التسخين
٩. مؤشر تشغيل إذابة الثلج
١٠. مؤشر التشغيل الاوتوماتيكي
١١. مؤشر تدفق الهواء في الأنبوب
١٢. مؤشر تشغيل الوحدة الخارجية
١٣. زر ضبط المؤقت
١٤. (يتوقف التشغيل على وضعية ON (التشغيل))

كيفية استخدام زر اختيار وضعية التشغيل

- كلما ضغطت على زر اختيار وضعية التشغيل، تنتقل وضعية التشغيل باتجاه السهم.

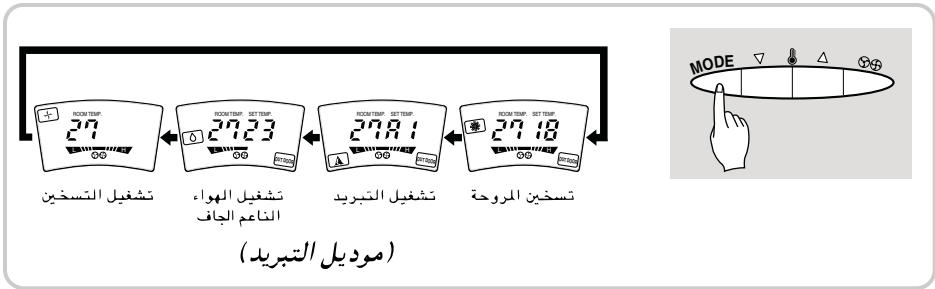
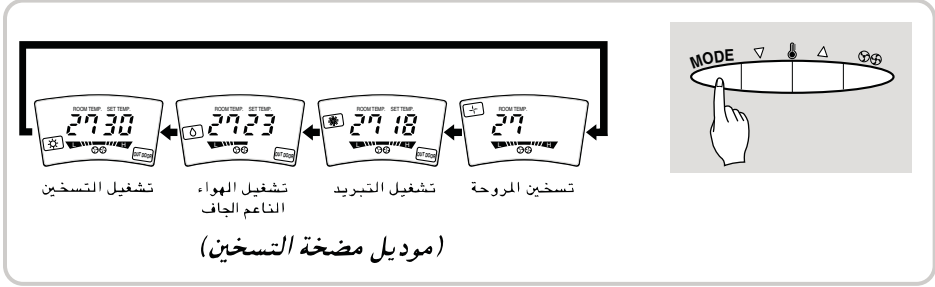

كيفية استخدام زر سرعة المروحة

- كلما ضغطت على زر سرعة المروحة، تنتقل سرعة المروحة باتجاه السهم.

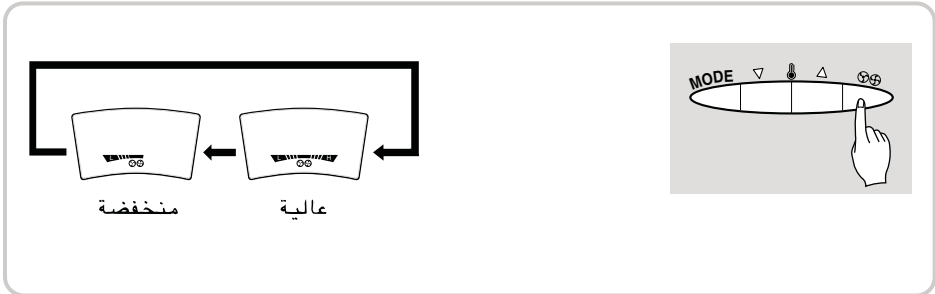



## وضعية تشغيل التبريد

١ اضغط على زر التشغيل/الإيقاف.



٢ اختر تشغيل التبريد.  
اضغط على زر اختيار وضعية التشغيل.  
اضغط على زر تشغيل التبريد الموجود على جهاز التحكم عن بعد.

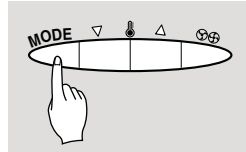

٣ اضبط درجة الحرارة على درجة أسفل من درجة حرارة الغرفة.  
يمكنك ضبط درجة الحرارة على مدى ١٨ مئوية و ٣٠ م بواقع ١ م.

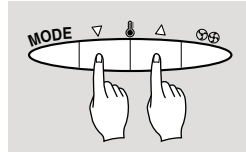

• اضغط على زر  $\Delta$  أو زر  $\nabla$  لرفع درجة الحرارة.  
لخفض درجة الحرارة.

٤ اضغط سرعة المروحة.

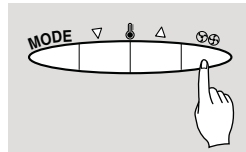

• كلما ضغطت على هذا الزر، تنتقل وضعية سرعة المروحة. (مرتفع  $\rightarrow$  منخفض)

## تشغيل الهواء الناعم الجاف

١ اضغط على زر التشغيل/الإيقاف.



٢ اختر تشغيل الهواء الناعم الجاف.  
اضغط على زر اختيار وضعية التشغيل.  
اضغط على زر تشغيل الهواء الناعم الجاف الموجود على جهاز التحكم عن بعد.

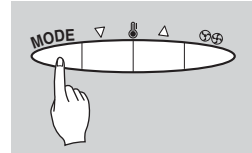

٣ اضغط درجة الحرارة على درجة أسفل من درجة حرارة الغرفة.  
يمكنك ضبط درجة الحرارة على مدى ١٨ مئوية و ٣٠م بواقع ١م.

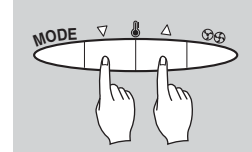

• اضغط على زر  $\Delta$  أو زر  $\nabla$  لرفع درجة الحرارة.  
لخفض درجة الحرارة.

### أثناء تشغيل الهواء الناعم الجاف

يتم ضبط سرعة المروحة الداخلية اوتوماتيكيا ولا يمكنك ضبطها.

١ اضغط على زر التشغيل/الإيقاف.



٢ اختر تشغيل التسخين.  
اضغط على زر اختيار وضعية التشغيل.  
اضغط على زر تشغيل التسخين الموجود على جهاز التحكم عن بعد.

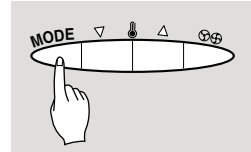

٣ اضبط درجة الحرارة على درجة أعلى من درجة حرارة الغرفة.  
يمكنك ضبط درجة الحرارة على مدى ١٨ مئوية و ٢٠ م بواقع ١ م.

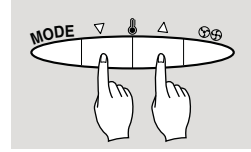

• اضغط على زر  $\Delta$  أو زر  $\nabla$  } لرفع درجة الحرارة.  
لخفض درجة الحرارة.

٤ اضبط سرعة المروحة.

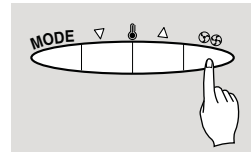

• كلما ضغطت على هذا الزر، تنتقل وضعية سرعة المروحة.

وضع تشغيل السخان الكهربائي (لمنتجات المضخات الحرارية والسخانات الكهربائية فقط)

١ اضغط على زر التشغيل/الإيقاف.



٢ اختر تشغيل التسخين+جهاز التسخين الكهربائي.

① اضغط على زر اختيار وضعية التشغيل.

② اضغط على زر تشغيل جهاز التسخين الموجود على جهاز التحكم عن بعد.

( في حالة ان الوحدة تعمل في وضعية التسخين.)



٣ اضغط درجة الحرارة على أعلى من درجة حرارة الغرفة.

يمكنك ضبط درجة الحرارة على مدى ١٨ مئوية و ٣٠م بواقع ١م.

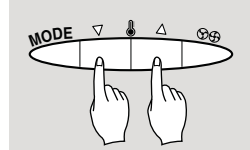

• اضغط على زر ▲ أو زر ▼ } لرفع درجة الحرارة.  
لخفض درجة الحرارة.

٤ اضغط سرعة المروحة.

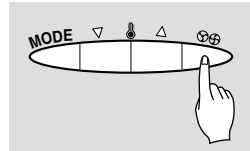

• كلما ضغطت على هذا الزر، تنتقل وضعية سرعة المروحة.

وضعية التشغيل الاوتوماتيكي (موديل التبريد فقط)

١ اضغط على زر التشغيل/الإيقاف.



٢ اختر التشغيل الاوتوماتيكي.  
اضغط على زر اختيار وضعية التشغيل.

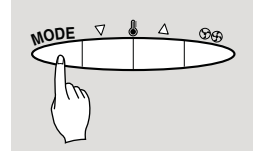

٣ اضبط درجة الحرارة على درجة أعلى من درجة حرارة الغرفة.  
يمكنك ضبط درجة الحرارة على مدى -2 ~ 2 مستويات بواقع 1 مستوى.

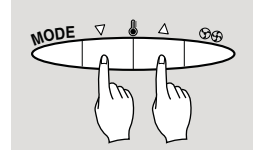
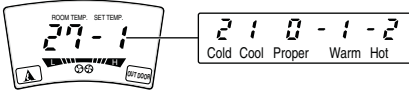

(ينتقل هذا المؤشر الى العرض الأولي للوضعية الاوتوماتيكية بعد 4 ثواني.)

- اضغط على زر  $\Delta$  أو زر  $\nabla$  لرفع درجة الحرارة.
- اضغط على زر  $\nabla$  لخفض درجة الحرارة.

أثناء التشغيل الاوتوماتيكي

- لا يمكنك تغيير سرعة المروحة الداخلية بسبب ضبط أفضل حالة سابق بالحكم العقلي.

إجراءات لضبط الإيقاف المؤقت (ضبط الإيقاف بالمؤقت أو إلغاءه)

١ اضغط على زر التشغيل/الإيقاف.



٢ اضغط على زر المؤقت.

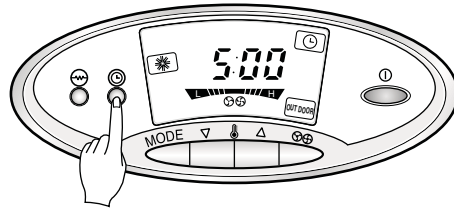

- إذا ضغطت على الزر، يعرض المؤقت الخيار كما يلي :  
1:00 → 2:00 → 3:00 → 4:00 → 5:00 → 6:00 → 7:00 → 0:00
- إذا اخترت '0:00'، يتم إلغاء وظيفة الإيقاف بالمؤقت.

٣ عند الانتهاء من ضبط الإيقاف بالمؤقت، ينطفئ مؤشر المؤقت.

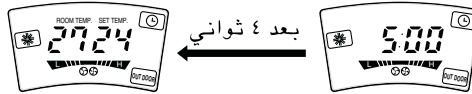

٤ إذا ضغطت على زر المؤقت أثناء تشغيل وظيفة الإيقاف بالمؤقت، يعرض الوقت المتبقى.

## وضعية تشغيل المروحة

٢ اضغط على زر تشغيل المروحة.

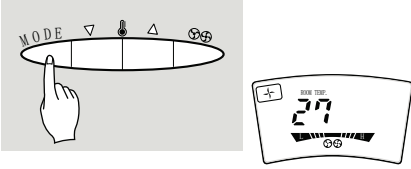

١ اضغط على زر التشغيل/الإيقاف.



٣ اضغط سرعة المروحة.

- كلما ضغطت على زر سرعة المروحة، تنتقل وضعية سرعة المروحة.

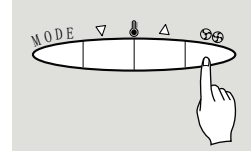

## عملية اتجاه تدفق الهواء

اضبط اتجاه تدفق الهواء يدويا بتحريك العوارض الأفقية أو الرأسية باليد.

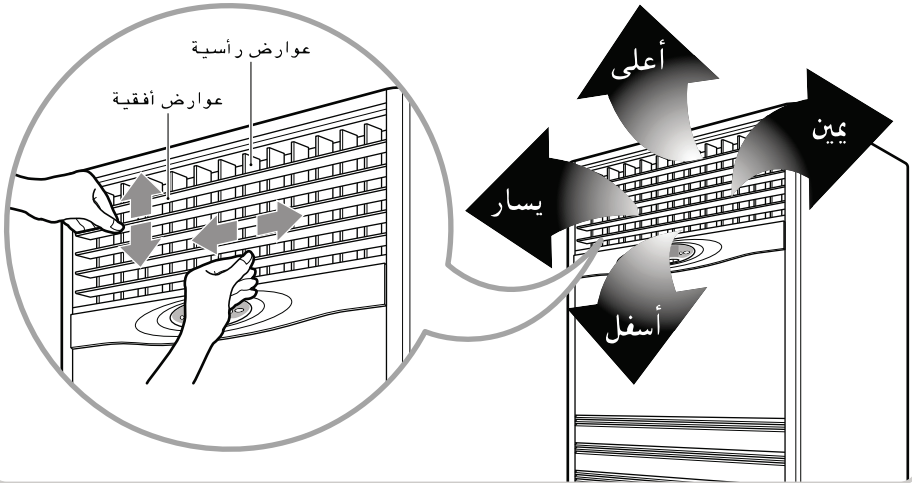

## إجراءات لتشغيل إغلاق الأطفال

١ اضغط زر سرعة المروحة ثم زرا ضبط درجة الحرارة العالية معاً لمدة 3 ثواني. ستستجيب الوحدة من خلال صدور صوت.

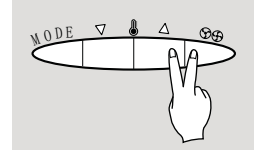

٢ أثناء تشغيل إغلاق الأطفال

- ١ كلما ضغطت على أي زر على لوحة العرض، يعرض "LOE" فوراً ، هذا يعني إغلاق الضوابط على اللوحة.
- ٢ لا تعمل جميع الأزرار الموجودة على لوحة العرض للوحدة الداخلية.

٣ لإلغاء تشغيل وظيفة تأمين الأطفال

اضغط زر سرعة المروحة ثم زرا ضبط درجة الحرارة العالية معاً لمدة 3 ثواني مرة أخرى. ستستجيب الوحدة من خلال صدور صوت، وسيتم إلغاء عمل وظيفة تأمين الأطفال.

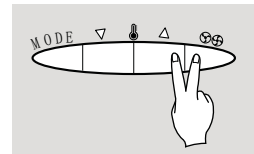

إعادة تشغيل تلقائي

في حالة عودة التيار الكهربائي ثانية بعد سابق تعطله، سيعمل وضع إعادة تشغيل تلقائي طبقاً لظروف التشغيل السابقة.



## الصيانة والخدمة

تنبيه : قبل القيام بأي صيانة ، افصل الجهاز عن مصدر التيار الكهربائي.

### اثناء الموسم

تنظيف منقي الهواء  
بوصى بتنظيفه مرة كل ثلاثة اشهر

1 امسك الطرف واسحب بلطف للامام من اجل نزع المنقي (المنظف)

2 اغمس منقي الهواء داخل الماء مع محلول لمدة تتر اوح ما بين ٢٠ الى ٣٠ دقيقة ثم جففه في الظل .  
اعد ادخال منقي الهواء الى مكانه الاصلي .

لا تستخدم ابدا الاي :

- ماء ساخن تبلغ درجة حرارته اكثر من ٤٠م سنتغريت قد يتسبب في التشويه او ازالة الالوان
- مواد متطايرة يمكن ان تلف اسطح مكيف الهواء

تنظيف مصافي الهواء  
بوصى بالقيام بها مرة كل اسبوعين

1 امسك الطرف واسحب بلطف للامام من اجل نزع المصفاة

2 • لازالة الغبار العالق عن المصفاة يمكنك استخدام شفاطة هوائية او غسلها في ماء مع تحفيقها في الظل  
• اعد ادخال المصفاة الى مكانها الاصلي

تنظيف مكيف الهواء

- لا تغسله بالماء
- امسحه بقطعة قماش جافة ناعمة

### في حالة عدم استخدام مكيف الهواء لمدة طويلة.

في بداية موسم التشغيل

1 نظف مصافي الهواء ، ادخلها في مكانها ، بعد ذلك قم بتشغيل مكيف الهواء

2 تأكد من عدم وجود أي عوائق داخل فتحات الهواء الداخل والخارج

عندما لا يستخدم مكيف الهواء لمدة طويلة

1 قم بتشغيل مكيف الهواء لمدة تتراوح ما بين ٢ الى ٣ ساعات حسب الضبط الاي :

- نوع التشغيل : تبريد
- ضبط درجة الحرارة : ٣٠م سنتغريت

تعمل هذه الطريقة على تحفيق الاجزاء الداخلية

2 انزع حجارة البطارية عن جهاز التحكم عن بعد

3 اقل مفتاح قاطع الدائرة الكهربائية

⚠ تنبيه ⚠  
اوقف قاطع الدائرة الكهربائية في حالة عدم استخدام مكيف الهواء لمدة طويلة.  
قد يجمع الغبار وهذا قد يؤدي الى إحداث احتراق.

### نصائح للتشغيل

⊖ ساوي درجة حرارة الغرفة  
اضغط وازن مسار الهواء الراسي والافقي ليشمل كل الانجاهات  
فتتناسوي درجة البرودة في الغرفة.

Ⓛ قم بتهوية الغرفة دورياً  
طالما ان النوافذ تكون مغلقة. من الاحسن ان تفتحتها لتهوية الغرفة من حين الى آخر.

⚠ اقل الستائر جيدا  
لا تسمح بدخول اشعة الشمس الى الغرفة اثناء تشغيل المكيف.

⚠ نظف مصفاة الهواء بانتظام  
ان الانسداد في مصفاة الهواء يقلل من سريان الهواء ويقلل من التبريد  
كما له آثار في تقليل الرطوبة.  
نظفها مرة كل اسبوعين. على الاقل.

⚠ لا تبرد الغرفة اكثر من اللازم  
ليس هذا في مصلحة صحتك كما انه تذبذب للكهرباء.

⚠ تأكد من احكام اغلاق الابواب والنوافذ  
تجنب بغير الامكان فتح الابواب والنوافذ للحفاظ على الهواء البارد داخل الغرفة.

## اكتشاف الأعطال وإصلاحها

افحص النقاط التالية قبل طلب الإصلاح أو الخدمات .... اذا لم تحل المشكلة، الرجاء الاتصال بالموزع أو مركز الخدمات.

الحالة	التفسير	انظر صفحة
مكيف الهواء لا يعمل	• هل أخطأت في تشغيل المؤقت؟	
	• هل احترقت الفيوز او فصل مفتاح قاطع الدائرة الكهربائية • هل المفتاح الكهربائي مقفول؟ • هل الوحدة في بدء تشغيل التدفئة؟ ان كانت الاجابة نعم فالوحدة في مرحلة بدء التسخين. • هل تقوم الوحدة بعملية ازالة الجليد؟ اذا كانت الاجابة نعم ، انتظر حتى تنتهي عملية ازالة الجليد.	-
بالغرفة رائحة غير طبيعية	• تأكد من ان هذه الرائحة ليست بسبب بلل او رطوبة من الحائط ، السجاد ، الاثاث ، او ملابس في الغرفة	-
يبدو ان الماء المتكثف يتسرب من مكيف الهواء	• يظهر التكثف عندما يبرد تدفق الماء البارد هواء الغرفة الدافئ	-
مكيف الهواء لا يعمل بعد مضي ٣ دقائق من اعادة تشغيله مرة اخرى.	• هذه طريقة تقنية لحماية مكيف الهواء • انتظر حوالي ٣ دقائق بعدها يبدأ التشغيل • اذا بدأ تدفق الهواء قبل ان تصبح درجة حرارته دافئة فيسبب ذلك آثار تبريد غير مرغوبة. لكي تمنع حدوث ذلك ، لا يبدأ تدفق الهواء الا بعد ان تتم التدفئة الكافية	
مكيف الهواء لا يبرد او يقوم بالتدفئة بفعالية	• هل مصفاة الهواء متسخة؟ انظر تعليمات تنظيف مصافي الهواء	IV
	• درجة حرارة الغرفة مرتفعة جدا عند تشغيل مكيف الهواء لاول مرة . اسمح بمرور بعض الوقت حتى تبرد الغرفة.	-
	• هل تم ضبط درجة الحرارة بصورة صحيحة هل فتحات الهواء الداخل والخارج للوحدة الداخلية مسدودة؟	-
ضجيج يصاحب عمل مكيف الهواء	• بالنسبة للصوت الذي يشبه سريان ماء - هذا هو صوت غاز الفريون الساري داخل الوحدة • بالنسبة للصوت الذي يشبه صوت الهواء المضغوط الخارج الى الفضاء - هذا هو صوت عملية ازالة الرطوبة عن الماء داخل مكيف الهواء .	-

