



ENGLISH

DUTCH

FRANÇAIS

DEUTSCH

OWNER'S MANUAL

HOM-BOT

Before using, please carefully read the Safety Precautions pages to allow for safe operation of the product. After reading the operation manual, please keep it in an easily accessible location.

VHOMBOT*
VHOMBOT**
VR59**L
VR59**L*



MFL67086060

www.lg.com

FEATURES

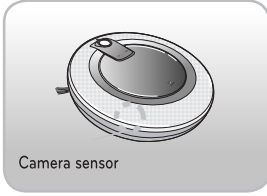

Images of the floor are obtained from the sensors of the lower camera, and through this, the location of HOM-BOT will be confirmed, therefore, elaborate cleaning can be accomplished for every part of the room.

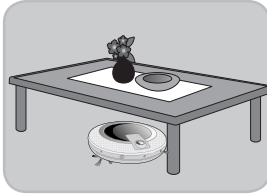

As the height of the HOM-BOT is low (90mm), even the underside of a framed bed or furniture can be cleaned.

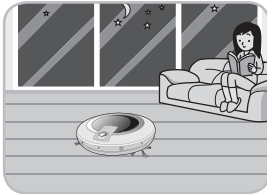

As the noise levels are at a quiet 60dB(A), cleaning can be performed at night.
*Less than 60dB(A).

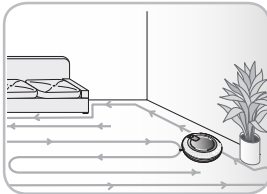

The HOM-BOT can clean all parts of the area by cleaning in zigzag mode and then in spatial expansion mode.

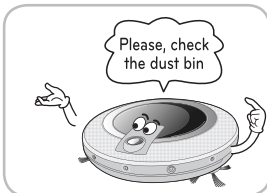

The HOM-BOT also has voice confirmation and instruction that can be easily understood by the user.

CONTENTS

1

BEFORE USING

- 1~4 Safety Precautions
- 5 Included with Product
- 6~7 Parts Descriptions
- 8~9 Button Functions
- 10 Display Status Information
- 11 Before You Start
- 12 Overview

2

HOW TO USE

- 13 How to Install the Home Station
- 14 How to Turn the Power Supply On and Off.
- 15 How to Start and Stop Cleaning
- 16~17 How to Charge the Battery
- 18 Cleaning Modes
- 19 Auxiliary Cleaning Modes
- 20 Timer Cleaning

3

CARE AND MAINTENANCE

- 21 Cleaning the Dust Bin
- 22 Cleaning the Dust Bin Filter
- 23 Cleaning the Brush
- 24 Cleaning the Sensor/Charging Terminal
- 25 Cleaning the Side Brush

4

ADDITIONAL INFORMATION

- 26~28 Troubleshooting
- 29 Before You Call for Service

5

REFERENCE

- 30 Product Specifications

SAFETY PRECAUTIONS

The purpose of the safety precautions described below is for the user to use the product safely and correctly to prevent any unexpected risk or damage.

Basic safety precautions

After reading this manual, please keep it in an easily accessible location.



This is the safety alert symbol. This symbol alerts you to potential hazards that can result in property damage and/or serious bodily harm or death.



WARNING Indicates a hazardous situation which, if not avoided, could result in death or serious injury.



CAUTION Indicates a hazardous situation which, if not avoided, could result in minor or moderate injury.



WARNING

1. This appliance is not intended for use by persons (including children) with reduced physical, sensory or mental capabilities, or lack of experience and knowledge, unless they have been given supervision or instruction concerning use of the appliance by a person responsible for their safety.
2. Children should be supervised to ensure that they do not play with the appliance.
3. If the supply cord is damaged, it must be replaced by LG Electronics Service Agent in order to avoid a hazard.
4. This appliance can be used by children aged from 8 years and above and persons with reduced physical, sensory or mental capabilities or lack of experience and knowledge if they have been given supervision or instruction concerning use of the appliance in a safe way and understand the hazards involved. Children shall not play with the appliance. Cleaning and user maintenance shall not be made by children without supervision.

SAFETY PRECAUTIONS

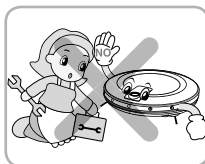

For your safety, do not remove the battery from the HOM-BOT. If you need to replace the battery or the HOM-BOT, take it to the nearest authorized LG Electronics service center or dealer for assistance.

Failure to follow this warning can cause fire or product failure.

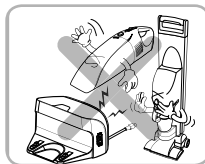

Never use the HOM-BOT with a battery and/or home station from any other product than the HOM-BOT.

Doing so can cause fire or product failure.

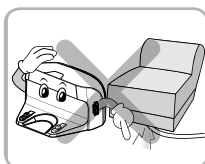

Make sure the power cord of the home station is not crushed under a heavy object or damaged by contact with sharp objects.

Failure to follow this warning can cause fire or product failure. If the power cord is broken, replace it at an LG Electronics customer care center.

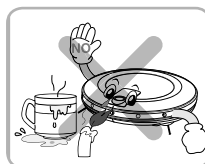

Do not use the HOM-BOT when candles or fragile objects are placed on the floor.

Doing so can cause fire or product failure.

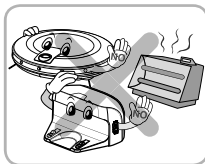

Do not place the home station and the HOM-BOT near a heating device.

Doing so can cause product deformation, fire, or product failure.

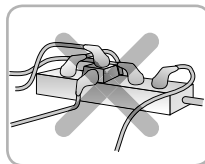

Always use a dedicated outlet.

If multiple appliances are connected to an outlet simultaneously, they can generate enough heat to cause a fire.

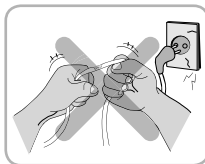

Do not force the power plug to bend. Do not use the power plug when it has been damaged or loosened.

Doing so can cause fire or product failure.

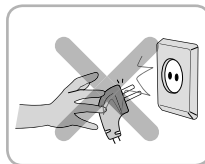

When pulling out the power plug, always pull it out by grabbing the plug, not the cord. When pulling out the power plug, do not touch the prongs with your fingers.

Doing so can cause an electric shock.



Do not touch the power plug with wet hands.

Doing so can cause electric shock.

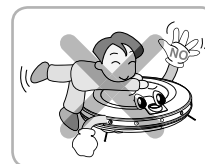

Do not use the HOM-BOT while a child or object is on it. Do not use the HOM-BOT while an object is hanging from it.

Doing so can cause injury or product damage.

SAFETY PRECAUTIONS

! WARNING

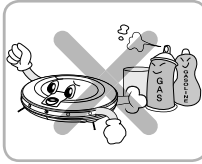

Do not spray or suck in inflammable materials, surfactants, or drinking water in the vicinity of the HOM-BOT.

Doing so can cause fire or product failure.

* Inflammable materials: gasoline, thinner, etc.
* Surfactant: detergent, articles for bath, etc.



Turn the power supply off immediately if any abnormal sound, odor, or smoke is generated from the HOM-BOT.

Failure to do so can cause fire or product failure.

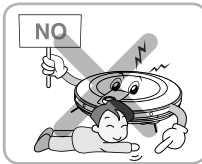

Do not insert any part of the body, such as a hand or foot, below the brush or wheels of the HOM-BOT while in use.

Doing so can cause injury or product damage.



Do not operate the HOM-BOT in a room where a child is sleeping.

Doing so can cause injury or product damage.



Do not operate the HOM-BOT on narrow and high furniture such as a wardrobe, refrigerator, desk, table, etc.

Doing so can cause injury or product failure.

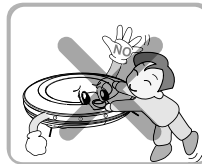

Do not let children play with the HOM-BOT.

Doing so can cause injury or product damage.

! CAUTION

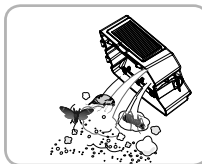

Frequently empty the dust bin and maintain its cleanliness.

The dust collected in the dust bin can trigger allergies and may contain harmful insects.

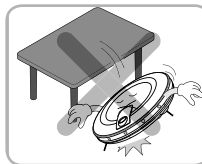

Do not drop the HOM-BOT or subject it to strong impacts.

Doing so can cause injury or product failure.

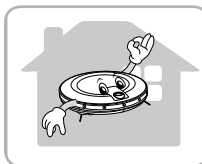

Use the HOM-BOT indoors only.

Using it outdoors can cause product failure.



Do not expose the HOM-BOT to cold temperatures (less than 23°F or -5°C) for a long period of time.

Doing so can cause product failure.

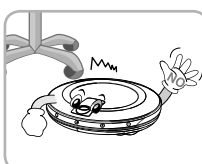

The HOM-BOT may bump into furniture such as chair legs, table legs, thin and long furniture, etc. while operating.

For a quicker and cleaner performance, place the chairs on top of the table.

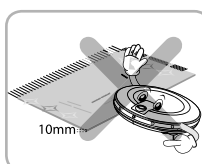

Cleaning will not proceed smoothly on carpets with tassels or carpets thicker than 10 mm.

It may be more convenient to arrange them before using the product.

SAFETY PRECAUTIONS

! CAUTION

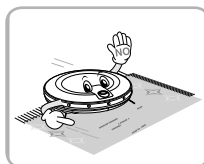

In rare cases, the HOM-BOT brush can damage the carpet. If this happens, immediately stop the cleaning operation.

When a carpet has long tassels, the tassels can be damaged.

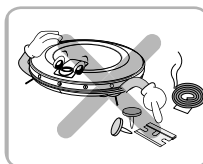

Do not allow the HOM-BOT to suction up liquids, blades, thumb tacks, kindling, etc.

These items can cause product failure.

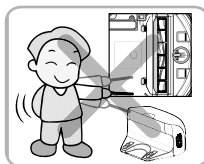

Do not let the main frame and charging terminal of the home station come into contact with metallic objects.

Doing so can cause product failure.

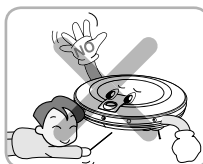

Do not put sharp objects into the opening of the HOM-BOT super-sonic sensor.

Doing so can cause product failure.

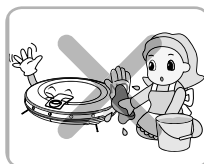

Do not put water, detergent, etc. into the HOM-BOT.

Doing so can cause product failure. Do not put any water or detergent on the HOM-BOT. If liquids get inside of the HOM-BOT, turn off the power supply and contact an LG Electronics sales agent or customer care center.

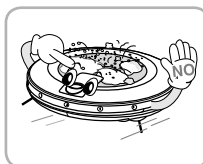

Do not use the HOM-BOT when the dust bin is completely filled up.

Doing so can cause product failure.

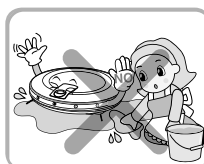

If the floor is wet or has wet spots, wipe them up before using the HOM-BOT.

Failure to do so can cause product failure.

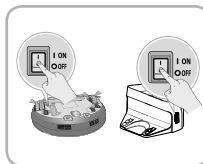

To save energy, turn off the switch when it is not using, and turn to the cleaning and loading.



Tip

Check the following items before use:

- Remove fragile or unnecessary objects from the room to be cleaned. For example, remove expensive ceramics and valuables from the floor.
- Do not use this product in the room where a child is sleeping alone. The child can be hurt.
- Confirm whether the battery has sufficient power, and if it is low, recharge it.
- Empty the dust bin after it fills up.
- Close the doors of any room that you do not want the HOM-BOT to enter. During cleaning, the HOM-BOT may enter another room and continue cleaning.
- Remove any moisture from the floor before cleaning.
- Remove any cables or long strings from the floor.
- Remove cables, strips, towels, socks, etc. from the floor so they will not get caught by the brush.
- Cleaning will not proceed smoothly on carpets with tassels or carpets thicker than 8 mm (0.315 in). It may be more convenient to arrange them before using the product.

Please note, this product is not intended for use in any workshop, commercial office, garage or outdoor environment. It is for normal Domestic internal home use only.

INCLUDED WITH PRODUCT

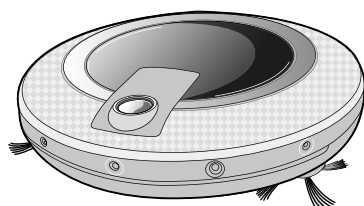

HOM-BOT



Remote controller

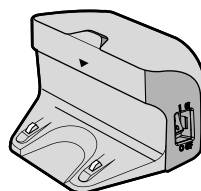

Home station

► Figures can be different from actual objects.

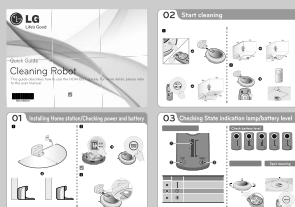

Quick guide



Operation manual

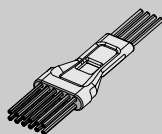

Brush for cleaning Filter / Sensor

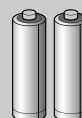

Dry cell for remote controller

PARTS DESCRIPTION

Top view

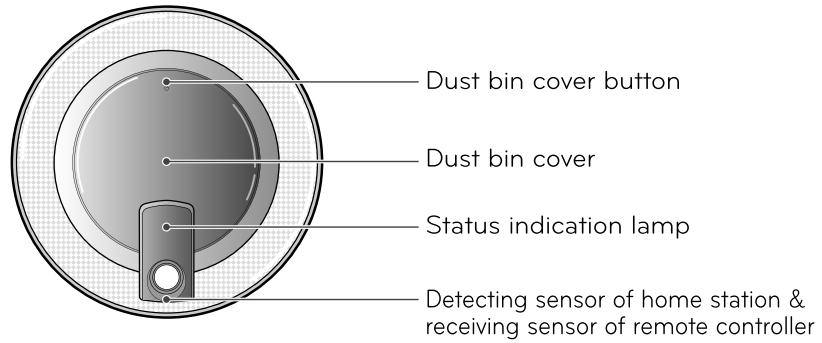

Front view

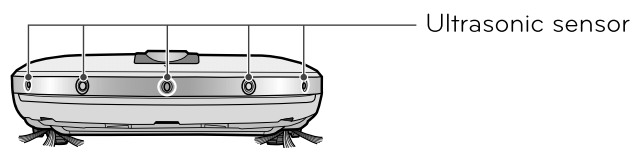

Rear view

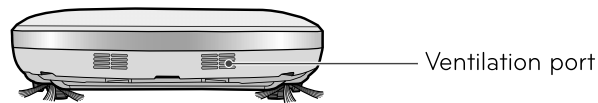

Bottom view

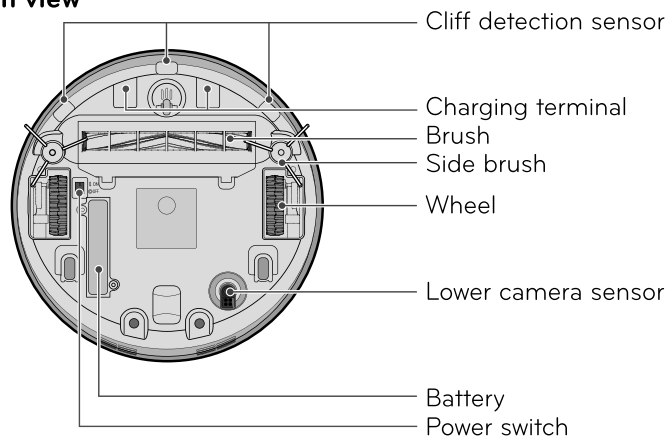

► Figures can be different from actual objects.

PART DESCRIPTION - HOME STATION / DUST BIN

Home station

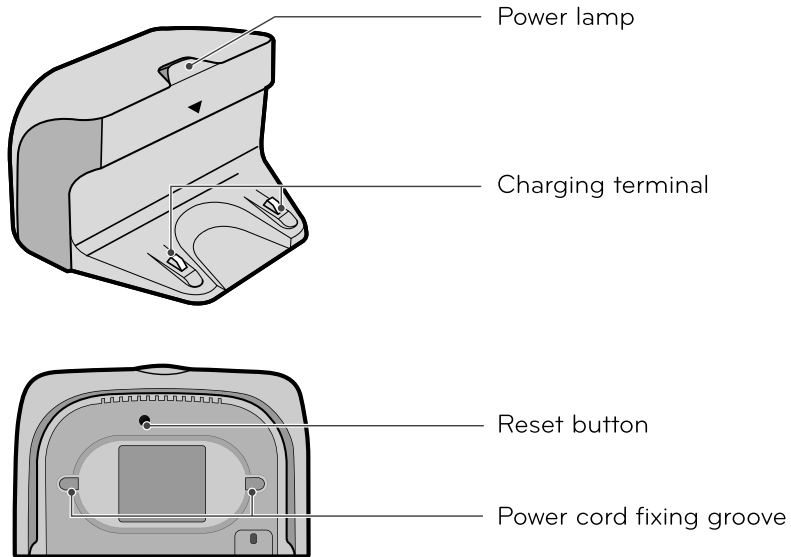

Dust bin

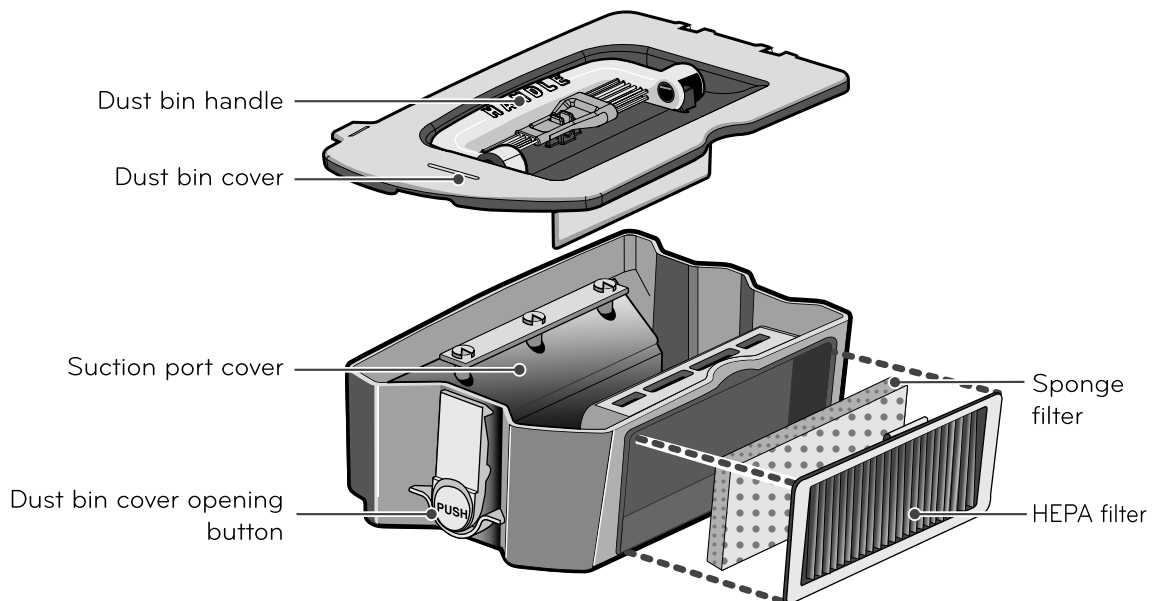

► Figures can be different from actual objects.

BUTTON FUNCTIONS

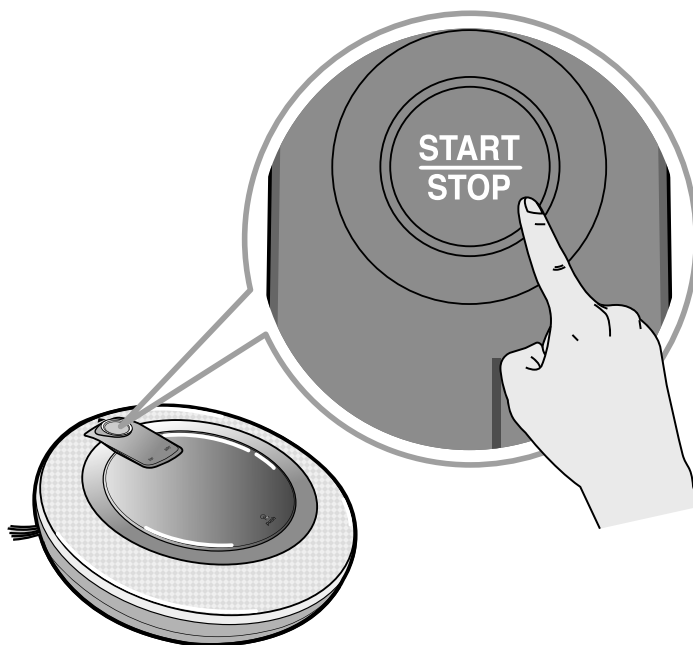

START/STOP

- Press the START/STOP button to turn the HOM-BOT on/off or start/stop cleaning.
- Press the START/STOP button while the HOM-BOT is on and it will automatically start cleaning.
- If the START/STOP button is pressed during automatic cleaning, the HOM-BOT will stop cleaning.
- Press and hold the START/STOP button for approximately two seconds to turn off the HOM-BOT.
- This puts the HOM-BOT into the Stand By mode
- If the button is pressed while in the timer mode, the timer setting will be canceled.

BUTTON FUNCTIONS – REMOTE CONTROL

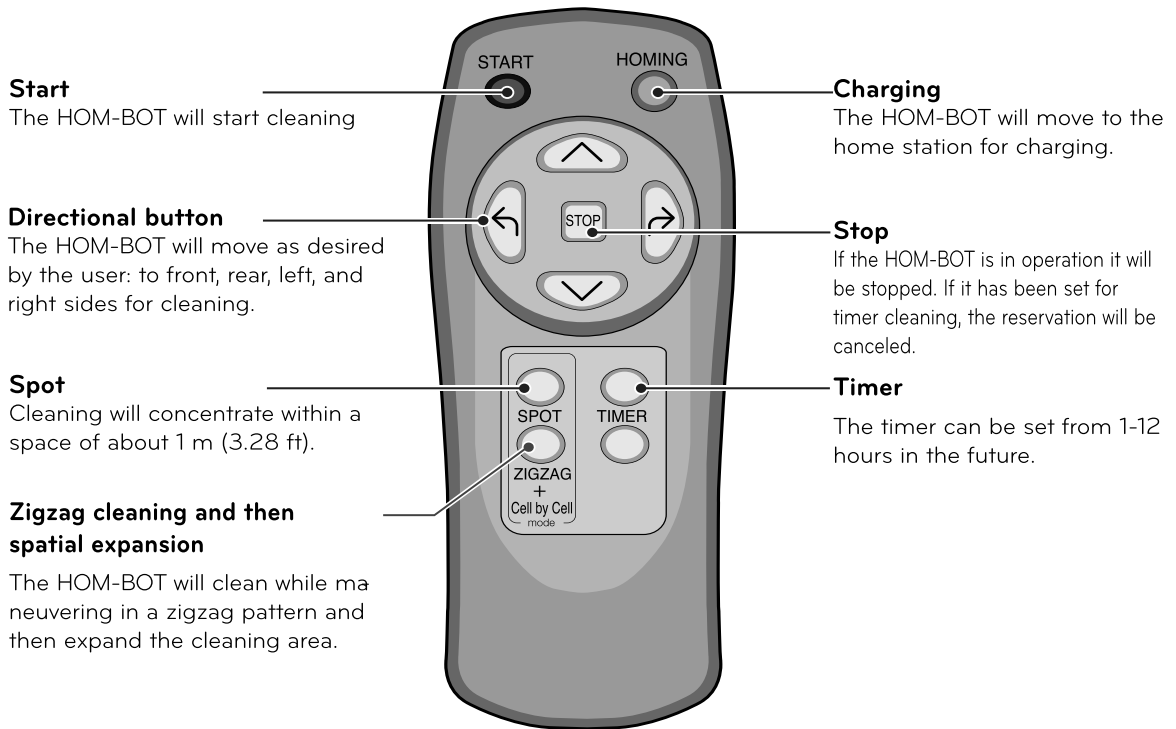

Tip

- The HOM-BOT power supply cannot be turned on with the remote control.
- To turn on the power supply, use START/STOP button on the top of HOM-BOT.
- In order to do spot cleaning, timer cleaning, zigzag cleaning, and spatial expansion cleaning, you must first stop the operation of the HOM-BOT.
- If the main frame is turned off, the remote control will not be activated.
- The preset feature may be set only when the HOM-BOT returns to the charging stand.
- If the main switch on the underside of the HOM-BOT is in the off position, the Status display will flash and sound when the unit is manually placed onto the home station, to indicate that the main switch is off.

DISPLAY STATUS INFORMATION

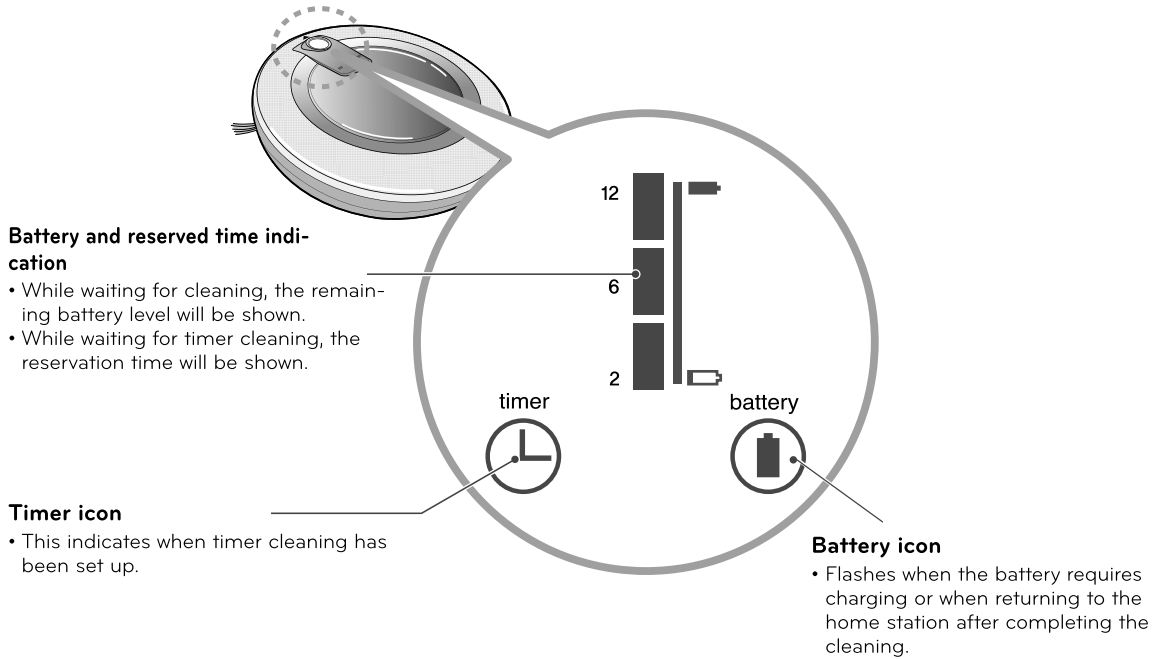

Tip • To cancel the timer setting, press the STOP button on the remote control or the START/STOP button on the HOM-BOT.

BEFORE YOU START

Check these items before cleaning

- Do not use this device in a room where a child is left alone. The child could be injured.
- Remove fragile or unnecessary objects from the room to be cleaned. Especially, remove expensive ceramics and valuables from the floor.
- Remove any moisture that might be on the floor.
- Remove cables, strips, towels, socks, etc. from the floor so they will not get caught by the brush.
- Confirm whether battery charge is sufficient, and if it is low, recharge it.
- Empty the dust bin if it is full.
- Close the doors of any room that you do not want the HOM-BOT to enter. During cleaning, the HOM-BOT may enter another room and continue cleaning.
- When the mop is attached, HOM-BOT will not be able to go over thresholds of 5mm or higher. If you are not planning to use the mop for cleaning, remove the mop before using HOM-BOT.

Loading the remote control battery

1. Open the battery cover by lifting the rear hook of the remote control.
2. Insert two AAA batteries, checking for +, - nodes while loading.
3. Close the battery cover completely so that the batteries will not fall out.

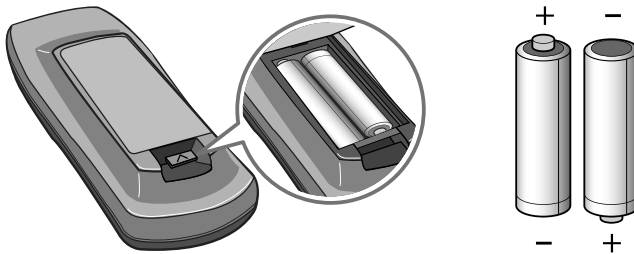

Precautions while using the remote control

- Only press one button at a time.
- Do not drop or subject it to forceful impact.
- Do not store it near devices that give off heat, fire or hot air.
- Certain fluorescent lamps, such as 3 wavelength fluorescent lamps, can interfere with the activation of the remote control. Therefore, use it as far away as possible from such lamps.
- If the remote control is far from the HOM-BOT when activated, it may fail to operate properly. Use the device within 3 m (9.84 ft) of the HOM-BOT if possible.

OVERVIEW

1

Install the home station. (page 13)

Insert the power cord plug into an outlet and locate the station against a wall. If power is not supplied to the home station, the HOM-BOT will not charge.

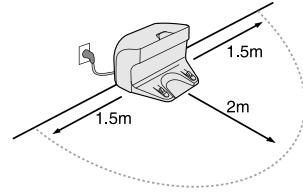

2

Turn on the power supply of the HOM-BOT. (page 14)

Turn on the power switch located on the bottom of the Roboking and press the upper START/STOP button to turn on the power supply.

* If the power supply is not turned on, refer to page 14.

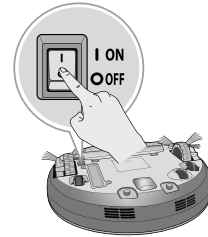

3

Start cleaning. (page 15)

Press the START/STOP button once again while the HOM-BOT is turned on. You will hear the sound of cleaning and cleaning will begin.

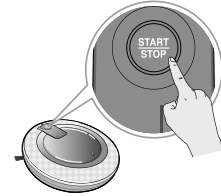

4

Automatic charge. (page 16-17)

The HOM-BOT will self-diagnose and automatically return to the home station to recharge before the complete discharge of the battery. It takes approximately three hours to charge the battery.

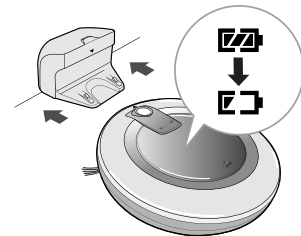

5

Use auxiliary functions. (page 18-21)

With the remote control, the auxiliary functions can be used. Auxiliary functions include manual cleaning, spot cleaning, the timer function, and ultra microfiber mop cleaning.

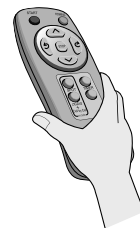

HOW TO INSTALL THE HOME STATION

How to Install the Home Station

1. Position the home station against a wall, to prevent sliding during docking, on hard level flooring.
Remove objects within 1.5m. to the right and left side and within 2m. to the front.

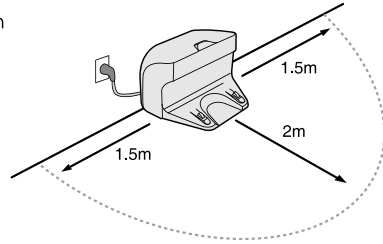
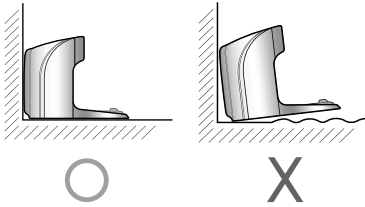

2. Plug the power cord into an outlet.

Wrap the power cord around the fixed hanger on the back side of the home station or along the wall surface so that the travel path of the HOM-BOT will not be obstructed.

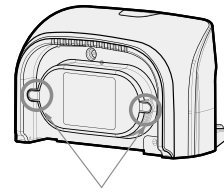
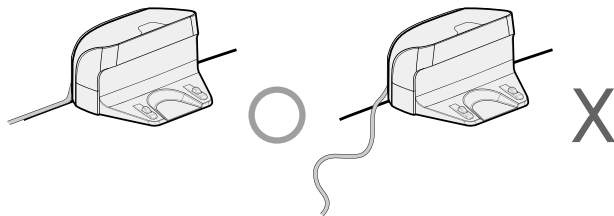

Fixing groove of power cord

3. Turn on the power switch.

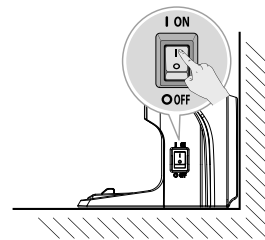

- Tip**
- Always keep the home station plugged in. If the home station is not plugged in, the HOM-BOT will not return to the station to charge automatically.
 - Do not operate the HOM-BOT if it has a damaged cord or plug, if it is not working properly, or if it has been damaged or dropped. To avoid hazard, the cord must be replaced by LG Electronics, Inc. or a qualified service person.

HOW TO TURN THE POWER SUPPLY ON AND OFF.

Turning on the main power supply

To turn the power supply on, turn the HOM-BOT upside down on a smooth/soft surface and check whether the main power supply switch is turned on.

If the main power supply switch is turned off, turn on the switch.

- ※ When turning on the power switch, do not press the button located at the upper section of the HOM-BOT. Operation of the button can be delayed.
- ※ Turn off the power switch if the HOM-BOT will not be used for a long period of time, in order to protect the battery.
- ※ The power switch cover is used for protecting the switch from the dust. Always keep the cover attached on.



Turning on the power supply

When HOM-BOT is not turned on, press the 'START/STOP' button for more than 1 second. The power supply will be turned on with the melody sound.

- ※ If the power supply is turned on and nothing is done for ten minutes, the power supply will automatically turn off to reduce battery consumption.

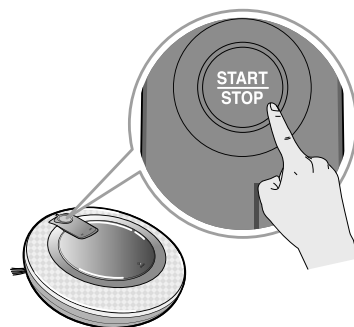

Turning off the power supply

Press the START/STOP button for two seconds while the HOM-BOT is turned on. A melody will sound when the power is turned off. The power will be turned off with the melody sound.

- ✓ **Tip**
- The power can be turned off due to the static electricity during the operation.
 - If the power is turned off, turn off the main power switch and then turn it back on.
 - If the power cannot be turned on, do the following.
 - Turn on the power switch and wait for more than 3 seconds.
 - Press the 'START/STOP' button when the power switch is turned on.
 - If the power is not turned on or if there is no display but only the "Ting" sound, put the HOM-BOT on the home station.
 - If there is no change even when HOM-BOT is attached to the home station, press the reset switch located on the rear side of the home station while the HOM-BOT is attached on the home station.

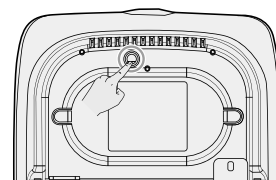
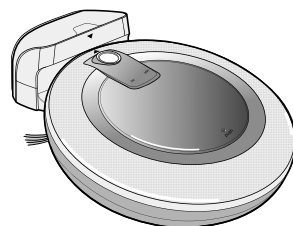

HOW TO START AND STOP CLEANING

Using the buttons on the HOM-BOT

After the HOM-BOT is turned on, press the START/STOP button to begin cleaning. A melody will sound and cleaning will begin.

Press the START/STOP button during the cleaning cycle to stop cleaning.

- * When the 'START/STOP' button is pressed while the power supply of the HOM-BOT is turned off, the power will be turned on. Press the 'START/STOP' button one more time to clean.

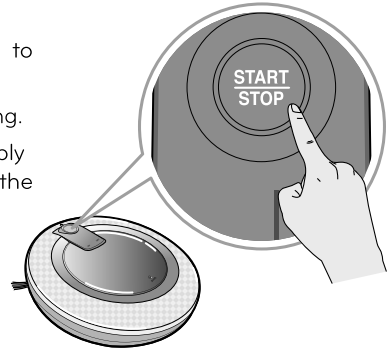

Using the remote control

After the HOM-BOT is turned on, press the START button on the remote control. A melody will sound and cleaning will begin.

Press the STOP button during the cleaning cycle to stop cleaning.

- * The HOM-BOT power supply cannot be turned on by using the remote control if the power of the HOM-BOT is off. When the power is off, press the 'START/STOP' button on the upper side of HOM-BOT to turn the power on.



- * When the START button on the main unit or remote control is pressed, HOM-BOT will start cleaning in 'Spatial expansion' mode.
- * During cleaning, collisions can happen when the sensor cannot detect objects because of their shape. When this happens, the internal impact detecting sensor will avoid the obstacles by using a backward motion.
- * If the HOM-BOT is set to start cleaning at a location away from the home station, put the device on a flat floor in order to prevent a malfunction of the obstacle detecting sensor. In addition, start cleaning from a location where there are not any obstacles such as curtains or walls within 30 cm (11.8 in) of the HOM-BOT.

Tip For best results:

- Briefly scan the area to be cleaned for big and small objects that will cause difficulty if vacuumed up.
- If cleaning is started when the HOM-BOT is at the home station, the device can rapidly be returned to the home station as the current home position has been accurately read.

HOW TO CHARGE THE BATTERY

Automatic charging

The HOM-BOT returns to the home station at the end of a cleaning cycle or when its battery is running low.

- * If the HOM-BOT is unable to dock to the home station on its first attempt, it will try again until it docks successfully.
- * When HOM-BOT completed all areas that it can clean, it will return to the home station even when the battery level is not low.

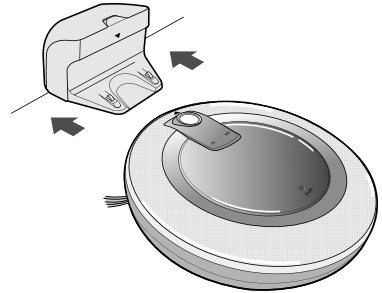

Manual charging

If using the HOM-BOT for the first time or when charging the battery during cleaning, you can manually charge the battery.

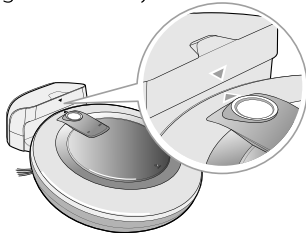

Method 1. Attach the HOM-BOT to the home station by matching up the two arrows on the HOM-BOT and the home station. A melody will sound and charging will begin.

- * When the HOM-BOT is attached to the home station, if a "TING" sound is generated repeatedly, please check the power switch and turn it on.



Method 2. When the HOMING button of the remote control or the HOM-BOT is pressed, charging will start by automatically generating a searching sound and returning the HOM-BOT to the home station.

- * If the HOM-BOT stays within 10 cm (3.9 in) of the front of the charging terminal while the power supply is turned on, it will automatically be returned to the home station and charging will begin.

Tip Take the following precautions when using the home station:

- If foreign material is caught in the charging terminal, charging may not proceed smoothly. Wipe the terminal from time to time with a dry cloth after the power plug is disconnected.
- To prevent electric shock, do not touch the charging terminal with any metallic objects.
- To avoid fire or electric shock, never disassemble or modify the home station.
- Do not place the home station or power plug near to a heating appliance.

HOW TO CHARGE THE BATTERY

Remaining Battery Charge Indicator

The remaining battery charge can be confirmed from the charge indication light, which will indicate charge as follows:

- During charging, the charge remaining indication light will flicker.
- When charging is completed at the home station, only the battery icon will illuminate to save power.
- The battery icon will flicker when battery charging is required.

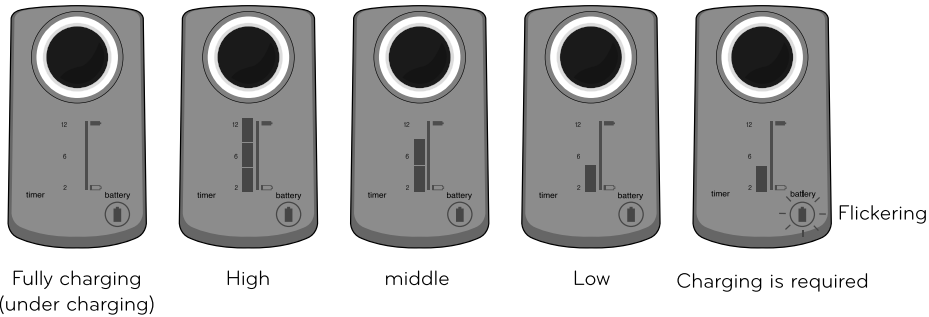

If the Battery is Not Charging

Check 1. If the battery is not charging even when the HOM-BOT is attached to the home station, check the following items.

- Turn the power switch on the bottom of the HOM-BOT off once and then on again.
- Unplug and plug in the power plug on the home station.
- Wipe the terminal on the home station with a dry cloth.

Check 2. If the battery is still not charging after the previous check, try the following.

- Attach the HOM-BOT to the home station.
- Press the reset button at the rear of the home station for three seconds.

- ※ If the "TING" sound is repeated when the main unit is attached on the home station, check the main power switch.

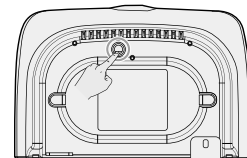
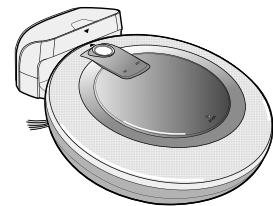

CLEANING MODES

Spatial expansion cleaning

When the START button on the main unit or the remote control is pressed, HOM-BOT operates in the spatial expansion cleaning mode.

The 1st stage: A maximum area of 3 m x 3 m (9.84 ft x 9.84 ft) will be cleaned. (The actual size of the area will change in accordance with the shape of the house's interior.)

The 2nd stage: The inside of the area will be cleaned in a zigzag path.

When the 1st and 2nd stages are completed, the device will move to the next cleaning area and repeat the stages until the entire inside of the house has been cleaned.

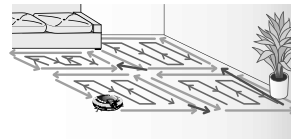
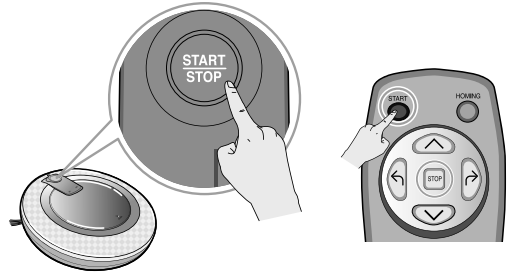

Zigzag cleaning and then spatial expansion button

HOM-BOT first runs the zigzag cleaning mode and then switches to spatial expansion mode by dividing the space by partial squares to clean inside the house thoroughly.

1. Press the ZIGZAG+Cell by Cell button on the remote control. Zigzag cleaning and then spatial expansion'
2. Roboking cleans total of 6m area in zigzag cleaning mode by cleaning up to 3m on the left side until it hits the wall.
3. After cleaning in the left direction, HOM-BOT returns to the starting point and cleans in the right direction until it hits the wall to clean total area of 6m to complete the zigzag cleaning mode.
4. And then HOM-BOT switches to the spatial expansion cleaning mode, which is the automatic cleaning mode.

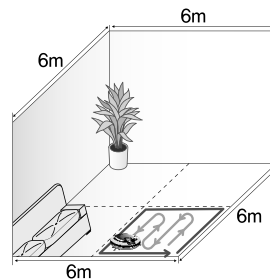
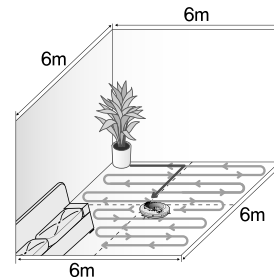

 **Tip** • The cleaning mode can only be changed with the remote control.

AUXILIARY CLEANING MODES

Manual cleaning

This method of cleaning involves manually moving the HOM-BOT by pressing the directional (arrow) buttons on the remote control.

The interior space will be cleaned by the HOM-BOT as it is being moved to the front, rear, or rotated to the left and right side according to the input of the directional buttons.

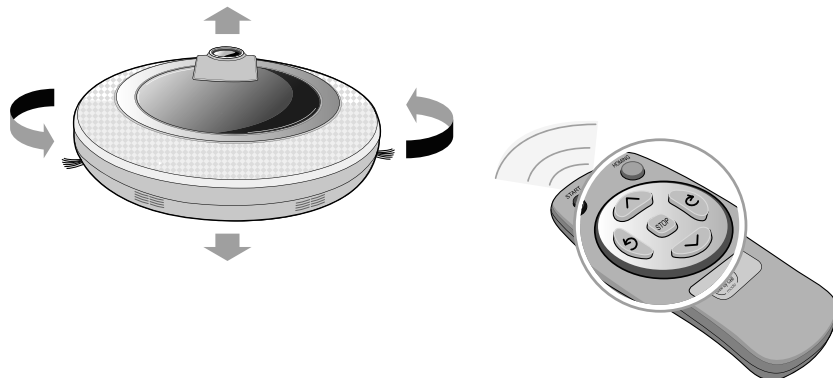

Spot Cleaning

Use this cleaning method when concentrated cleaning of a small interior space is required.

After moving the HOM-BOT to the location to be cleaned, press the SPOT button on the remote control.

The spot cleaning icon will illuminate on the HOM-BOT, and concentrated cleaning will be performed for a space within a radius of 1 m (3.28 ft).

* During charging, the spot cleaning button on the remote control will not activate.

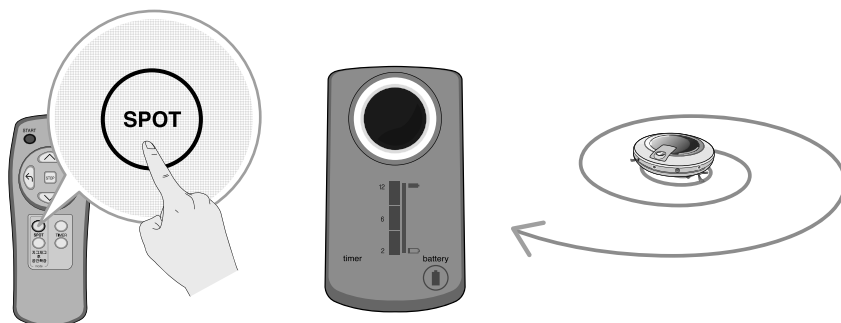

TIMER CLEANING

HOM-BOT can be scheduled to start cleaning after a certain period of time. The time can be set among 2 hours, 6 hours and 12 hours.

1. By pressing the TIMER button on the remote control or the HOM-BOT, a cleaning time can be scheduled.



2. Adjust the time by pressing the 'TIMER' button multiple times. Each time you press the button, it changes from 2 hours to 6 hours to 12 hours.

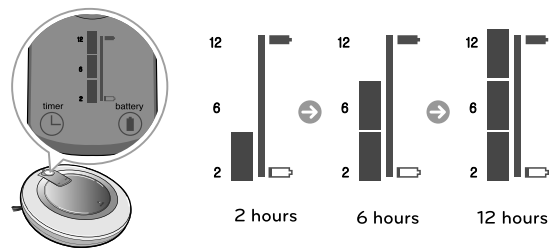

3. After setting up the start time, press the START/STOP button on the HOM-BOT or wait about five seconds. Time setting will complete and a melody will sound.
- When the time set up is complete, the time setting icon, in the shape of a clock, will illuminate and a voice message will sound.

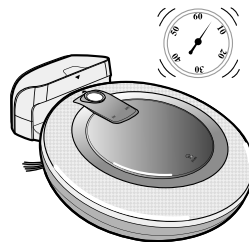

- Tip**
- When the set up time elapses, cleaning will start automatically.
 - Use the timer setting when the HOM-BOT is attached to the home station.
 - To cancel the timer setting during the set up time, press the STOP button on the remote control or the START/STOP button on the HOM-BOT.
 - When HOM-BOT is detached from the home station, the timer setting will automatically be canceled.

CLEANING THE DUST BIN

If the dust bin is full, suction power can be weakened. Clean the dust bin before and after each cleaning session. Clean the dust bin using the following sequence:

1. Open the dust bin cover by pressing the PUSH button on the HOM-BOT.
2. Grab the handle of the dust bin and pull it upward.
3. Separate the HEPA filter and the inside sponge filter by removing the HEPA filter
* To clean the dust bin filter, refer to page 23.
4. Lift the cover upward while pressing the separation button on the dust bin.
5. Empty the dust bin and clean it with a cleaning brush or under running water.
6. After cleaning with water, completely dry the dust bin in a well-ventilated area out of the direct sunlight.
7. When you have completed cleaning the dust bin, close the cover and replace the sponge filter and HEPA filter.
8. Put the dust bin into the HOM-BOT and close the dust bin cover.

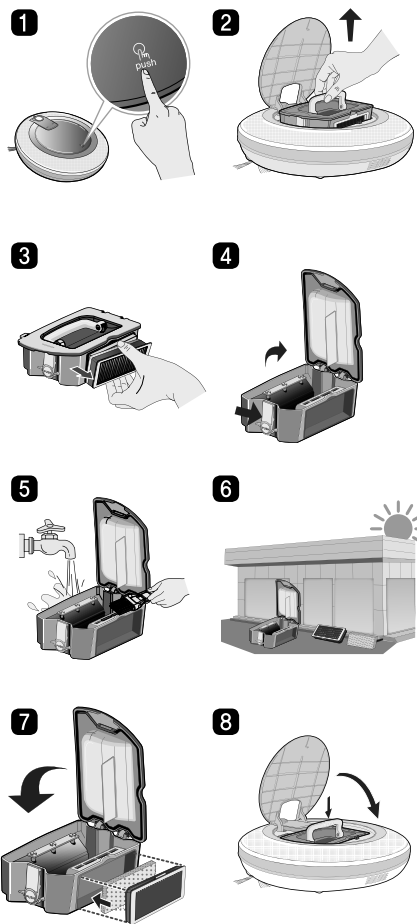

- Tip**
- After cleaning, always mount the dust bin filters (HEPA filter, sponge filter) to the dust bin. If they are not mounted, dust may enter the HOM-BOT interior and cause product failure.
 - Always close the dust bin cover. If attempt to operate the HOM-BOT while the cover is open, you will hear a voice message stating "Please check the dust bin."

CLEANING THE DUST BIN FILTER

The dust bin filters are comprised of the HEPA filter and the sponge filter.
Clean the HEPA filter and the sponge filter according to the following sequence:

1. Separate the HEPA filter and the inside sponge filter by removing the HEPA filter.

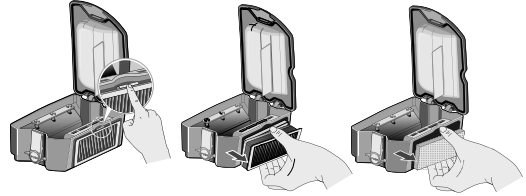

2. Carefully clean any fine dust off the HEPA filter and the sponge filter with a vacuum cleaner or water.

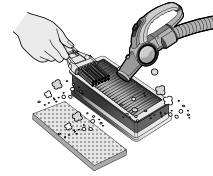

3. After washing the HEPA filter and the sponge filter with water, place them out of direct sunlight and allow them to dry completely.

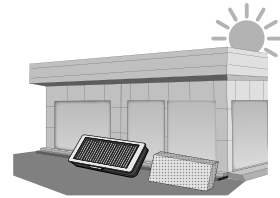

4. Mount the cleaned HEPA filter and sponge filter into the dust bin according to the sequence shown to the right. When assembling the filter, the filter handle should face upward.

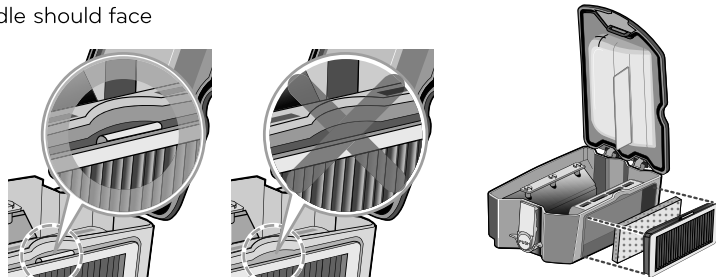

- Tip** • In order to maintain the performance of the HOM-BOT, the HEPA filter should be cleaned with a cleaning brush or vacuum cleaner at least once a week, and should be washed under running water at least once a month.

CLEANING THE BRUSH

The brush, located on the bottom of the HOM-BOT, helps with the suction of foreign objects. Perform the following steps to clean the brush:

- 1** Lay a smooth cloth on the floor. Turn the HOM-BOT over and put the HOM-BOT on the cloth. Turn off the power switch before cleaning.

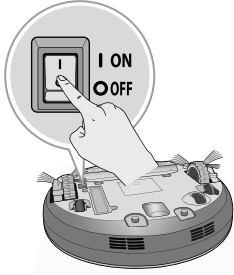

- 2** Separate the cover by pressing the fixing hook and pulling upward.



- 3** Wearing gloves turn the brush until the separation groove of the brush appears.

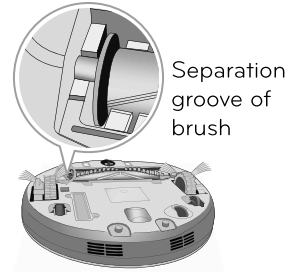

- 4** Grab the brush and remove by pulling it up.

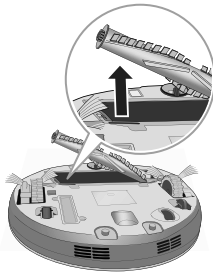

- 5** Clean the brush with a vacuum cleaner by hand, or an old unused firm bristle toothbrush.

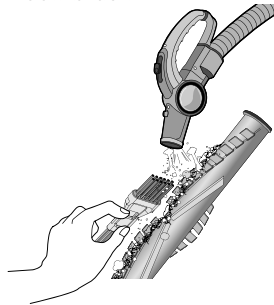

- 6** Insert the fixing hook on the side of the brush (marked with the square) by matching it to the fixing groove of the brush.



- 7** Insert the fixing hook on the opposite side of the brush (marked with a rounded rectangle) by matching it to the separation groove of the brush.



- 8** Insert the fixing guide in front of the brush by matching it to the fixing groove located on the main frame.

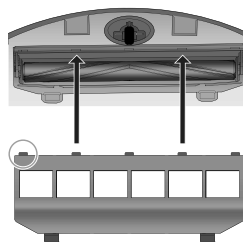

- 9** Close the cover by pressing it down until you hear a click from the fixing hook.
* Be careful that the side brush is not caught by the cover.

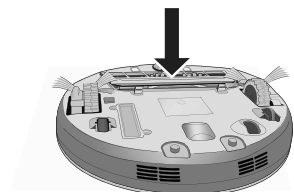

CLEANING THE SENSOR/CHARGING TERMINAL

There are sensors on the HOM-BOT that can detect obstacles, stairways and the home station for charging the battery. In order to maintain the performance of the HOM-BOT, regularly clean the sensors and charging terminal as follows:

1. Lay a smooth cloth on the floor, overturn the HOM-BOT and put it on the cloth.
2. Turn off the power switch on the bottom of the HOM-BOT. Injury can be caused by the activation of the HOM-BOT during cleaning.
3. Use a smooth cloth or cleaning brush to wipe the dust off each sensor and the charging terminal as described below.

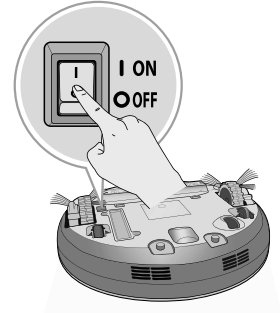

Receiving sensor of remote controller

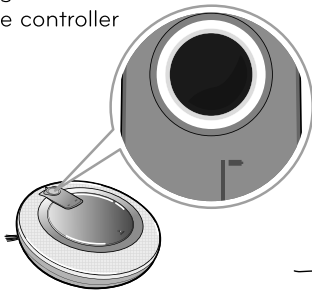

Obstacle detection sensor

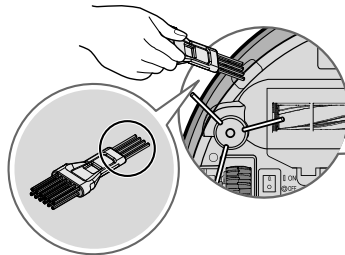
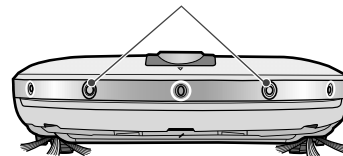

Cliff detection sensor

Charging terminal

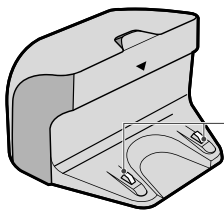
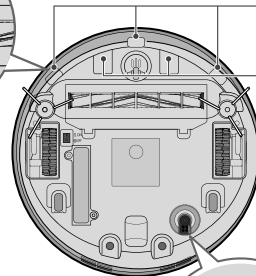

Charging terminal

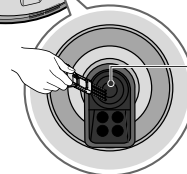

Lens



Tip

- Do not clean the HOM-BOT by directly spraying it with water, thinner, benzene, etc.
- Call the service center if the sensor or charging terminal is damaged. Sensor and terminal damage can cause the product to malfunction.

CLEANING THE SIDE BRUSH

Foreign objects/materials such as hair can easily adhere to the side brush. Remove such materials at least once a week.

If excessive amounts of foreign materials are stuck to the brush, there is the risk of breakage.

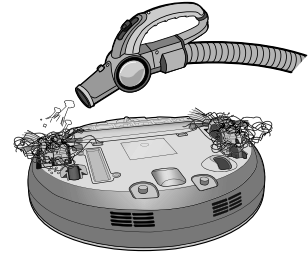

If the floor is rough or walls are frequently cleaned, the side brush may bend or become damaged. In this case, use the following method to straighten the side brush.

1. The following procedure is helpful in restoring deformed brushes.
2. Turn off the power supply by pressing the START/STOP button on the HOM-BOT for two seconds.
3. Place the HOM-BOT at the end of a table to make cleaning the side brush easier. Make sure that the HOM-BOT is not in danger of falling.
4. Soak the side brush in warm water.
5. Press the side brush for about ten seconds so that it is completely submerged in the water.
6. Slowly wipe the side brush by sliding it through your hand.
7. Rotate the side brush and repeat steps 4-6 for each section of the brush.
8. Use the side brush only after it has completely dried.



TROUBLESHOOTING

When the voice, "Please check the wheels", is announced.

If the unit becomes stuck or suspended and the wheels do not allow the unit to move, the voice, "Please check the wheels", will be announced.

- Is a wheel trapped in the front door, balcony, stairway, etc?
 - ▶ Move the HOM-BOT on to the flat floor.



- Is any foreign material wound around the wheel?
 - ▶ Lay smooth cloth on the floor, overturn the HOM-BOT, and put it on the cloth. Remove foreign material by confirming the wheel.



TROUBLESHOOTING

When the voice, "Please check the dust bin", is announced

When an abnormality is detected with the dust bin, the voice, "Please check the dust bin", is announced.

- Is the dust bin fitted correctly?
 - ▶ Open the dust bin cover, and if check if the dust bin is actually fitted. the unit will not operate without the dust bin.
 - ▶ If the dust bin cover opened, close the cover before operating the unit.

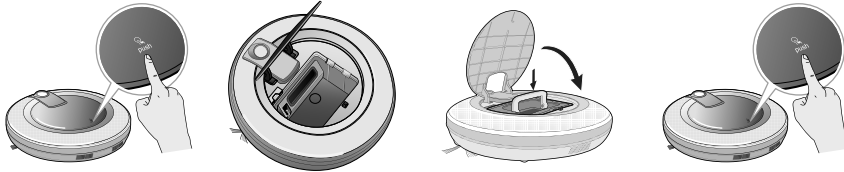

When the voice, "Battery is low", is announced.

When remaining amount of battery is almost nil, the voice, "Battery is low", is generated.

- Initiate battery charging of HOM-BOT by moving it to the home station.
 - ▶ When attaching the HOM-BOT to the home station by matching both arrows of HOM-BOT and home station, charging will be started and the sound of charging start melody will be heard.

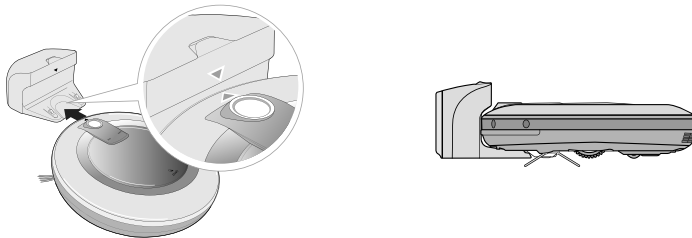

TROUBLESHOOTING

When the voice, "Please check the brush", is announced.

When the HOM-BOT detects that the brush is not functioning properly, you will hear the message "Please check the brush."

Lay a smooth cloth on the floor, overturn the HOM-BOT, and place it on the cloth.

- The side brush is stuck.
 - ▶ Remove any foreign materials such as cables, thread or hair caught in the side brush or the brush.

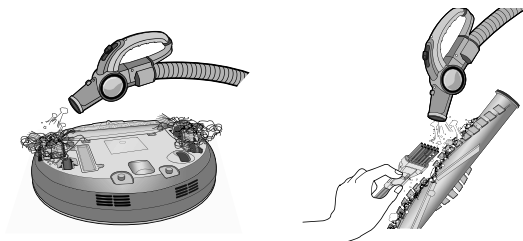

- ▶ Confirm the correct assembly of the brush by checking the separation groove of the brush.

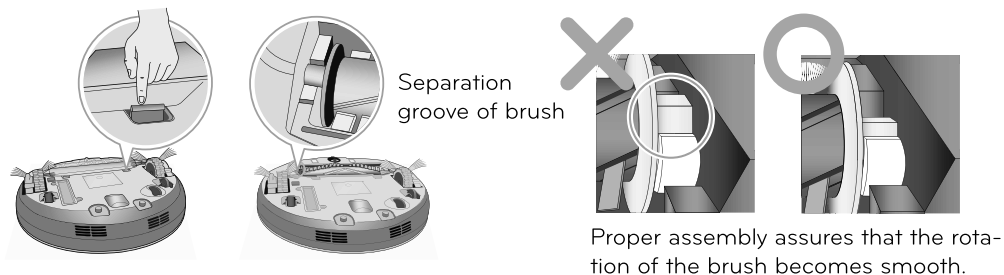

- The brush is making a loud, abnormal sound.
 - ▶ Remove the brush from the HOM-BOT and remove any foreign material from the brush.



* For a more detailed description of this process, refer to the instructions on page 24.

BEFORE YOU CALL FOR SERVICE

Check the following before calling for service.

Problem	Solutions (Reference page)
The HOM-BOT will not activate.	<ul style="list-style-type: none"> ▶ Confirm that the power switch is turned on. (page 14) ▶ Confirm that the battery has been charged. (page 17)
Movements or travel path are abnormal.	<ul style="list-style-type: none"> ▶ Carefully wipe the sensor with a smooth cloth. (page 24) ▶ Turn on the power switch off and on.
Suction power becomes weak.	<ul style="list-style-type: none"> ▶ Check whether there is foreign material blocking the suction port. (page 23) ▶ Empty the dust bin. (page 21) ▶ Clean the dust bin filter. (page 22)
Noise becomes louder.	<ul style="list-style-type: none"> ▶ Confirm that the dust bin has been mounted properly. ▶ Confirm that the dust bin filter has been mounted properly. (page 22) ▶ Check whether foreign material is caught in the brush. (page 23)
The HOM-BOT cannot be activated with the remote control.	<ul style="list-style-type: none"> ▶ Replace the remote control batteries. (page 11) ▶ Confirm that the control is within the coverage area of the main frame, which is less than 3 m or 9.84 ft. (page 11)
The brush does not rotate.	<ul style="list-style-type: none"> ▶ Clean the brush. (page 23) ▶ Confirm that the brush has been mounted properly. (page 23)
The HOM-BOT will not charge.	<ul style="list-style-type: none"> ▶ Remove objects around the home station. (page 13) ▶ Confirm that the power supply is connected to the home station. (page 13) ▶ Wipe the charging terminal with a dry cloth.
The power supply automatically turns off.	This is not a failure. HOM-BOT has its own power saving function. If it is not used for ten minutes after the power supply is turned on, the power will automatically turn off.
The power supply cannot be turned on.	Check that the power switch is turned on. (Page 14)

PRODUCT SPECIFICATIONS

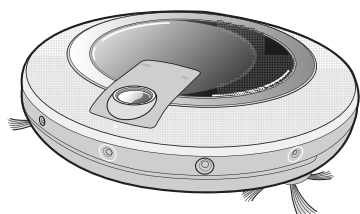

Item/model	LG HOM-BOT VHOMBOT*/VHOMBOT** VR59**L/VR59**L*
External dimension	Φ 360 mm X 90 mm
Weight	3.2 kg
Power consumption	15 W
Battery (fully charging)	DC 16.8 V
Traveling velocity	350 mm/sec
Use time (1 time charging)	Approx. 90 minutes Based on general floor surface
Charging time	3 hours
Main functions	Obstacle detection function Falling prevention function Timer cleaning function Error indication function Automatic, manual charging function Dry mop function (wiping) (option) Corner cleaning function Voice output function Map building function Spot cleaning function Spatial expansion cleaning function

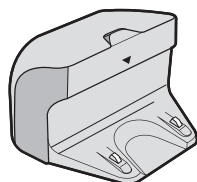

Item/model	Home station VR594
External dimension	204 mm x 158 mm x 125 mm
Rating	220-240 V, 50 Hz
Output voltage/current	17.1 V / 1.1 A
Power consumption	23 W

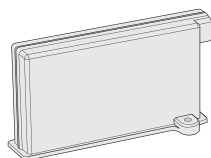

Item/model	Battery
Charging battery	Lithium polymer
Nominal voltage	14.8 V / 1900mAh

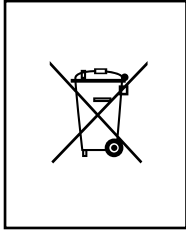

Disposal of waste batteries/accumulators

1. When this crossed-out wheeled bin symbol is attached to batteries/accumulators of Your product it means they are covered by European Directive 2006/66/CE.
2. This symbol may be combined with chemical symbols for mercury(Hg), cadmium(Cd) or lead(Pb) if the battery Contains more that 0.0005% of mercury, 0.002% of cadmium or 0.004% of lead.
3. All batteries/accumulators should be disposed separately from the municipal waste stream via designated collection facilities appointed by the government or the local authorities.
4. The correct disposal of Your old batteries/accumulators will help to prevent potential negative consequences for the environment, animal and human health.
5. For more detailed information about disposal of Your old batteries/accumulators, please contact Your city office, waste disposal service or the shop where You purchased the product.

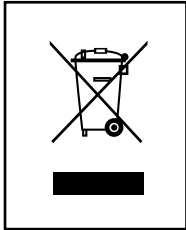

Disposal of your old appliance

1. When this crossed-out wheeled bin symbol is attached to a product it means the product is covered by the European Directive 2002/96/EC.
2. All electrical and electronic products should be disposed of separately from the municipal waste stream via designated collection facilities appointed by the government or the local authorities.
3. The correct disposal of your old appliance will help prevent potential negative consequences for the environment and human health.
4. For more detailed information about disposal of your old appliance, please contact your city office, waste disposal service or the shop where you purchased the product.

Warranty Certificate

For offer a 24-month warranty for this apparatus

During the 24-month warranty period, (Battery of cleaning robot : 12month) we will repair your apparatus at no cost to you or make available spare parts to your dealer free, if this apparatus fails due to manufacturing or material defects. Further claims are excluded.

We are not liable for damages due to acts of providence or damages occurring during transport. The buyer assumes shipping and packaging costs.

Your warranty conditions on the rear also apply!

Type of apparatus: _____

Serial number:

Name of buyer: _____

Purchase date: _____

Dealer's stamp and signature

Warranty conditions for vacuum cleaner

- 1. The warranty period begins** on the purchase date and is valid for 24 months. Begin of warranty period is proven if, the buyer submits purchase receipt together with the warranty card, filled in and signed by the seller. The serial number of the product must agree with the number entered onto the warranty card.
- 2. During the warranty period, we will** correct any defects at no cost to you, if it can be proven that these are attributed to manufacturing or material defects.
- 3. Damages due to incorrect handling, non-compliance with instructions for use and normal wear are not covered by this warranty.** Also, the warranty does not cover wear parts or easily broken parts (for example, viewing glass, light bulbs). The buyer is responsible for any damages during transport as well as shipping and packaging costs.
- 4. We decide whether to make repairs, exchange or replace parts.** Exchanged or replaced parts are our property. The original warranty period is not prolonged if a refrigerator is repaired or certain parts are replaced.
- 5. The warranty is nullified** if any person intervenes in the apparatus that are not authorised by LG Electronics, if the apparatus is used for commercial purposes.
- 6. Always keep the original packaging,**so that if the apparatus requires servicing, it can be transported without damaging it.
- 7. If a repair is covered by this warranty,** always contact your dealer or an authorised service centre.
- 8. Further claims are excluded.** If parts of these provisions are invalid, they apply in the sense of the wording. The validity of the other provisions is not effected.



DUTCH

HANDLEIDING VOOR DE EIGENAAR

HOM-BOT

Voor het gebruik, lees de pagina's met de veiligheidsvoorschriften aandachtig door voor een veilige werking van het product. Nadat u de gebruiksaanwijzing heeft gelezen, bewaart u deze op een gemakkelijk toegankelijke locatie.

VHOMBOT*
VHOMBOT**
VR59**L
VR59**L*



MFL67086060

www.lg.com

FUNCTIES

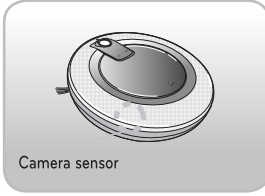

Afbeeldingen van de vloer zijn verkregen via de sensors van de lagere camera, en de locatie van de HOM-BOT wordt ook gedetecteerd en bevestigd. Daardoor kan elke hoek van de kamer worden schoongemaakt.

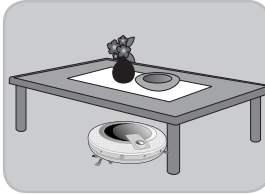

Omdat de hoogte van de HOM-BOT laag is (90mm) kan zelfs de onderzijde van een bed of meubel worden schoongemaakt.

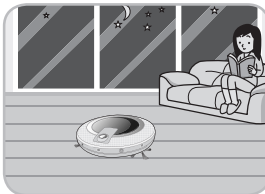

Omdat het lawaainiveau alleen 60dB(A) is, kunt u het gebruiken zelfs in de nacht.
* Minder dan 60dB(A).

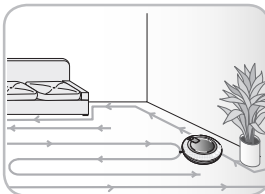

De HOM-BOT kan alle componenten van het gebied schoonmaken m.b.v. verschillende schoonmaakmodi.

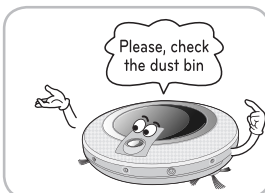

De HOM-BOT heeft ook stembevestiging en -instructies, wat het gebruik daarvan vergemakkelijkt.

INHOUD

1

VOOR HET GEBRUIK

- 1~4 Veiligheidsmaatregelen
- 5 Meegeleverd met product
- 6~7 Beschrijving van de onderdelen
- 8~9 Functies van de knoppen
- 10 Informatie over de display-status
- 11 Voordat u begint
- 12 Overzicht

2

WIJZE VAN GEBRUIK

- 13 Hoe het oplaadstation te installeren
- 14 Hoe de stroomvoorziening naar de robotstofzuiger aan en uit te zetten
- 15 Hoe te starten en te stoppen met reinigen
- 16~17 Hoe de batterij op te laden
- 18 Reinigingsmodi
- 19 Extra reinigingsmodi
- 20 Timer schoonmaken

3

HANTERINGSMETHODE NA GEBRUIK

- 21 De stofcontainer reinigen
- 22 Het filter van de opvangbak reinigen
- 23 De borstel reinigen
- 24 De sensor/contactpunten reinigen
- 25 De zijborstel reinigen

4

AANVULLENDE INFORMATIE

- 26~28 Problemen oplossen
- 29 Voordat u belt voor service

5

VERWIJZING

- 30 Productspecificaties

VEILIGHEIDSMAAATREGELEN

Het doel van de hieronder beschreven veiligheidsvoorschriften is dat de gebruiker het product veilig en correct gebruikt om eventuele onverwachte risico op verwondingen of schade te voorkomen.

Elementaire voorzorgsmaatregelen

Nadat u de handleiding heeft gelezen, bewaart u deze op een gemakkelijk toegankelijke locatie.



Dit is het symbool voor een veiligheidswaarschuwing. Dit symbool waarschuwt u voor mogelijke gevaren die schade aan eigendommen kan toebrengen en/of tot ernstig lichamelijk letsel of de dood kan leiden.



WAARSCHUWING

Geeft een gevaarlijke situatie aan die, indien niet vermeden, de dood of ernstig letsel ten gevolge kan hebben.



LET OP

Geeft een gevaarlijke situatie aan die, indien niet vermeden, licht tot letsel letsel ten gevolge kan hebben.



WAARSCHUWING

1. Dit apparaat is niet bedoeld voor gebruik door personen (inclusief kinderen) met beperkte lichamelijke, zintuiglijke of geestelijke vermogens, of gebrek aan ervaring en kennis, tenzij ze onder toezicht staan of worden geïnstrueerd over het gebruik van het apparaat door een persoon die verantwoordelijk is voor hun veiligheid.
2. Kinderen moeten onder toezicht staan om ervoor te zorgen dat ze niet met het apparaat spelen.
3. Indien het netsnoer beschadigd is, moet om gevaar te voorkomen deze worden vervangen door een service-vertegenwoordiger van LG Electronics
4. Dit apparaat kan worden gebruikt door kinderen van 8 jaar en ouder en personen met verminderde lichamelijke, zintuiglijke of verstandelijke vermogens of gebrek aan ervaring en kennis als ze onder toezicht staan of instructies hebben gekregen over hoe het apparaat op een veilige manier te gebruiken en de risico's hiervan begrijpen. Kinderen mogen niet met het apparaat spelen. Reiniging en onderhoud mogen niet zonder toezicht door kinderen worden uitgevoerd.

VEILIGHEIDSMATREGELEN

DUTCH

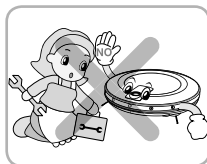

Verwijder de batterij niet uit de HOM-BOT voor uw eigen veiligheid. Als u de batterij of de HOM-BOT moet vervangen, brengt u deze naar het dichtstbijzijnde geautoriseerde servicecentrum van LG Electronics of wederverkoper voor hulp.

Als u deze waarschuwing niet opvolgt, kan dit brand of defecten in het apparaat veroorzaken.

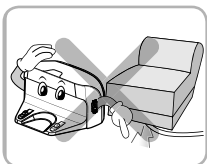

Zorg ervoor dat het netsnoer van het oplaadstation niet wordt verpletterd onder een zwaar voorwerp of worden beschadigd door aanraking met scherpe voorwerpen.

Als u deze waarschuwing niet opvolgt, kan dit elektrische schokken, brand of defecten in het apparaat veroorzaken. Steek de stekker niet in de wandcontactdoos als het netsnoer beschadigd is. Breng het product naar een erkend service-reparateur van LG Electronics.

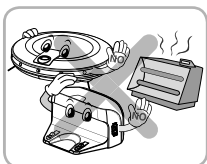

Plaats het oplaadstation en de HOM-BOT niet in de buurt van een verwarmingsapparaat.

Hierdoor kan het apparaat vervormen, brand veroorzaken of kunnen er defecten in het apparaat optreden.

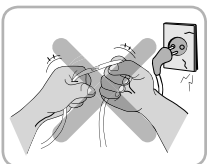

Forceer de stekker niet dat deze doorbuigt. Gebruik de stekker niet wanneer deze is beschadigd of losgeraakt.

Dit kan brand of veroorzaken of kunnen er defecten in het apparaat optreden.



Raak de stekker niet aan met natte handen.

Dit kan leiden tot elektrische schokken.

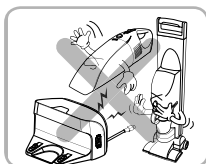

Gebruik de HOM-BOT nooit met een batterij en/of laadstation van een ander product dan deze HOM-BOT.

Dit kan brand of veroorzaken of kunnen er defecten in het apparaat optreden.

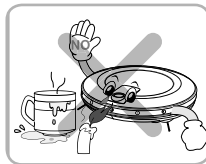

Gebruik de HOM-BOT niet wanneer er kaarsen of breekbare voorwerpen op de vloer staan.

Dit kan brand of veroorzaken of kunnen er defecten in het apparaat optreden.

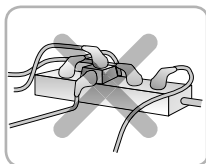

Gebruik altijd een veilig stopcontact.

Als er meerdere apparaten gelijktijdig zijn verbonden met een wandcontactdoos kunnen ze voldoende warmte genereren om brand te veroorzaken.

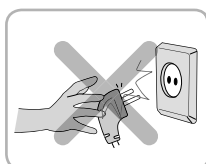

Bij het uittrekken van de stekker van het oplaadstation trekt u de stekker altijd uit door aan de stekker, en niet aan het snoer, te trekken. Als u de stekker eruit trekt, mag u de pinnen niet met uw vingers aanraken.

Dit kan een elektrische schok veroorzaken.

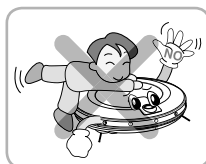

Gebruik de HOM-BOT niet wanneer er een kind of voorwerp daarop staat. Gebruik de HOM-BOT ook niet als er een voorwerp daarop hangt.

Hierdoor kan letsel of schade aan het apparaat worden toegebracht.

VEILIGHEIDSMATREGELEN

! WAARSCHUWING

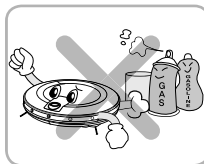

Spuut of gebruik geen of ontvlambare materialen, oppervlakte-actieve stoffen, of drinkwater in de nabijheid van de HOM-BOT.

Dit kan brand of veroorzaken of kunnen er defecten in het apparaat optreden.
* Brandbare materialen: benzine, thinner, enz.
* Oppervlakte-actieve stoffen: wasmiddelen, badproducten, enz.

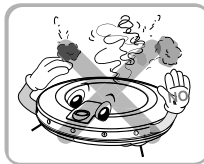

Zet het apparaat onmiddellijk uit als er een vreemd geluid, geur of rook uit de HOM-BOT naar buiten komt. Anders kunt u brand of productschade veroorzaken.

Als u dit niet doet, kan dit brand veroorzaken of kunnen er defecten in het apparaat optreden.



Steek tijdens het gebruik geen lichaamsdelen, zoals een hand of voet, onder de borstel of wielen van de HOM-BOT.

Hierdoor kan letsel of schade aan het apparaat worden toegebracht.



Laat de HOM-BOT niet in een kamer werken waar een kind ligt te slapen.

Hierdoor kan letsel of schade aan het apparaat worden toegebracht.



Laat de HOM-BOT niet op smalle en hoge meubelen werken zoals een kledingkast, koelkast, bureau, tafel, enz.

Dit kan persoonlijk letsel veroorzaken, kunnen er defecten optreden of schade aan het apparaat worden toegebracht die niet onder de garantie vallen.

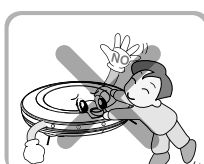

De HOM-BOT is geen speelgoed voor kinderen.

Hierdoor kan letsel of schade aan het apparaat worden toegebracht.

! LET OP



Leeg de opvangbak veelvuldig en houd deze schoon.

Het in de opvangbak verzamelde stof kan leiden tot allergieën en kan schadelijke insecten bevatten.

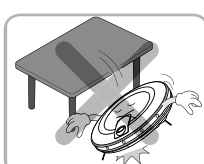

Laat de HOM-BOT niet vallen en stel het niet bloot aan sterke schokken.

Dit kan persoonlijk letsel veroorzaken, of kunnen er defecten optreden die niet onder de garantie vallen.

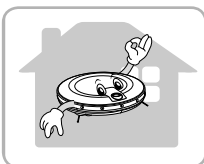

Gebruik de HOM-BOT alleen binnenshuis.

Als dit apparaat buitenshuis wordt gebruikt, kunnen er zowel defecten in het apparaat optreden als onherstelbare schade aan het apparaat worden toegebracht.

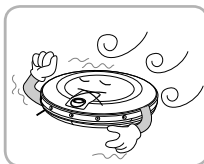

Stel de HOM-BOT niet bloot aan koude temperaturen (lager dan -5 °C) voor een lange periode van tijd.

Als u dit toch doet, kunnen er defecten in het apparaat optreden.

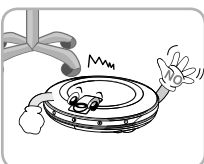

Als de HOM-BOT in werking is, kan deze tegen de stoelpoot, bureaupoot, tafelpoot of andere smalle stukken meubilair stoten.

Voor een snellere en betere stofzuigbeurt plaatst u de stoelen bovenop de eettafel.

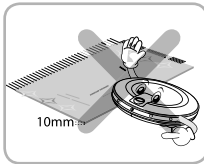

Tapijten met kwastjes of diegene dikker dan 10mm worden niet gemakkelijk schoongemaakt.

Besteedt u daaraan aandacht voordat u het product gebruikt.

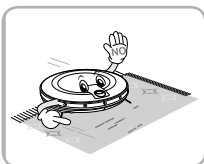

In zeldzame gevallen kan de borstel van de HOM-BOT het tapijt beschadigen. Als dit gebeurt, stop dan onmiddellijk met stofzuigen.

Als een tapijt lange franje heeft, kan deze franje worden beschadigd.

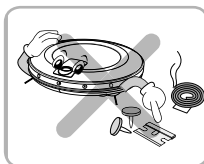

Zorg ervoor dat de HOM-BOT geen vloeistoffen, messen, punaises, aanmaakhoutjes, enz. kan opzuigen.

Hierdoor kunnen er defecten in het apparaat optreden.

VEILIGHEIDSMATREGELEN

! LET OP

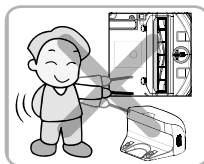

Laat het motorlichaam en de contactpunten van het oplaadstation niet in contact komen met metalen voorwerpen.

Als u dit toch doet, kunnen er defecten in het apparaat optreden.

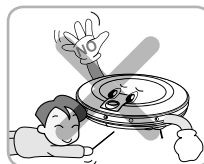

Laat geen water, reinigingsmiddelen, enz. in de ultrasonische sensor van de HOM-BOT lopen.

Als u dit toch doet, kunnen er defecten in het apparaat optreden.



Laat geen water, reinigingsmiddelen, enz. in de HOM-BOT lopen.

Als u dit toch doet, kunnen er defecten in het apparaat optreden. Gebruik geen water, reinigingsmiddelen, enz. op de HOM-BOT. Als er vloeistof aan binnenkant van de HOM-BOT mocht komen, zet u de stroom uit en neemt u contact op met een verkoper van LG Electronics of de klantenservice.

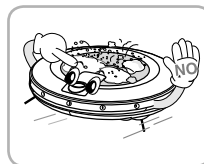

Gebruik de HOM-BOT niet wanneer de opvangbak helemaal vol is.

Als u dit toch doet, kunnen er defecten in het apparaat optreden.

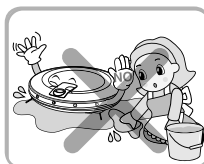

Als de vloer nat is of natte plekken heeft, haalt u de vochtigheid weg voordat u de HOM-BOT gebruikt. Gebruik de HOM-BOT niet op een natte ondergrond.

Als u dit niet doet, kunnen er defecten op het apparaat optreden.

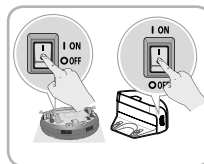

Als u de robotstofzuiger niet gebruikt om energie te besparen, zet u de stroomschakelaar uit en zet u de stroomschakelaar weer aan wanneer u stofzuigt of oplaadt.



Wenk

Controleer de volgende punten voor het gebruik:

- Verwijder breekbare of overbodige voorwerpen uit de kamer die moet worden gestofzuigd. Verwijder bijvoorbeeld duur keramiek en kostbaarheden van de vloer.
- Gebruik dit apparaat niet in de kamer waar een kind alleen aan het slapen is. Het kind kan worden verwond of wakker worden.
- Controleer of de batterij voldoende vermogen heeft, en als het laag is, laadt u deze op.
- Leeg de opvangbak na elke stofzuigbeurt of voordat deze vol raakt.
- Sluit de deuren van elke kamer waarvan u niet wilt dat de HOM-BOT deze ingaat. Tijdens het stofzuigen kan de HOM-BOT een andere kamer ingaan en verder stofzuigen.
- Verwijder vóór het stofzuigen vocht van de vloer.
- Verwijder alle kabels of lange draadjes van de vloer.
- Verwijder kabels, strippen, doeken, sokken enz. van de vloer omdat ze het schoonmaken kunnen verhinderen.
- Tapijten met kwastjes of diegene dikker dan 8mm (0,315 duim) worden niet gemakkelijk schoongemaakt. Besteedt u daaraan aandacht voordat u het product gebruikt.

Het product wordt niet gebruikt in enige werkplek, commercieel kantoor, garage of buitenshuis. Het is alleen voor gewoon huishoudelijk en binnenshuis gebruik.

INBEGREPEN BIJ HET APPARAAT

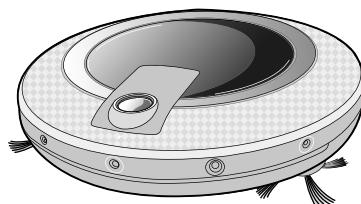

HOM-BOT



Afstandsbediening

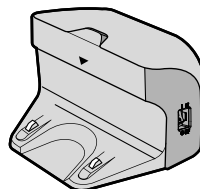

Dockingstation

► Cijfers kunnen afwijken van de werkelijke objecten.

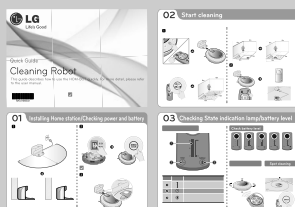

Beknopte handleiding



Gebruiksaanwijzing

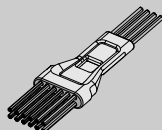

CRreinigingsborstel

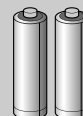

Droge cel voor afstandsbediening

BESCHRIJVING ONDERDELEN

Zicht van de top

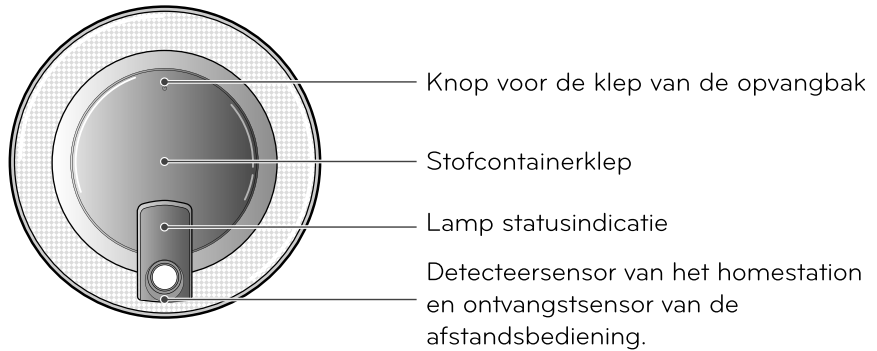

Vooraanzicht

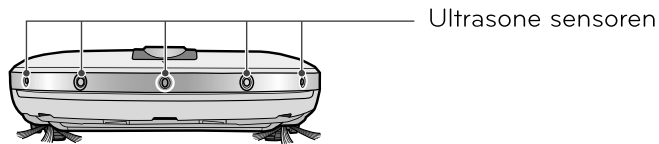

Achteraanzicht

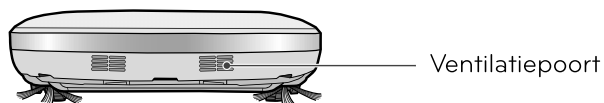

Onderaanzicht

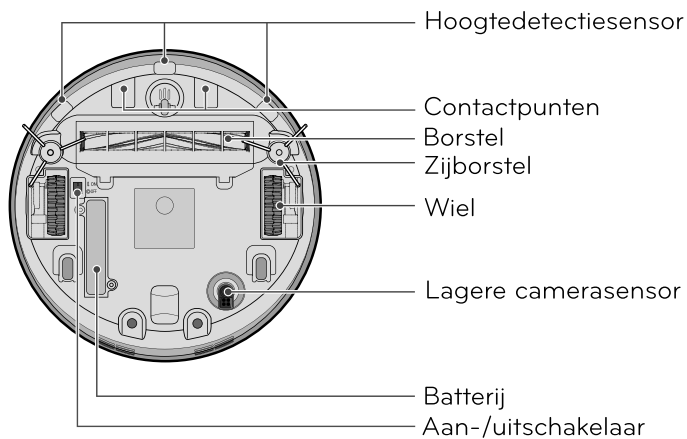

► Cijfers kunnen afwijken van de werkelijke objecten.

DEEL BESCHRIJVING - DOCKINGSTATION/STOFCONTAINER

Dockingstation

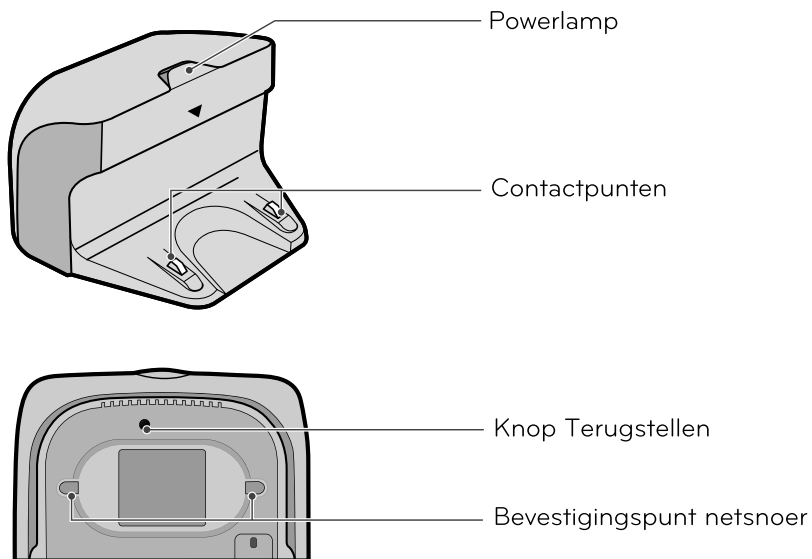

Stofcontainer

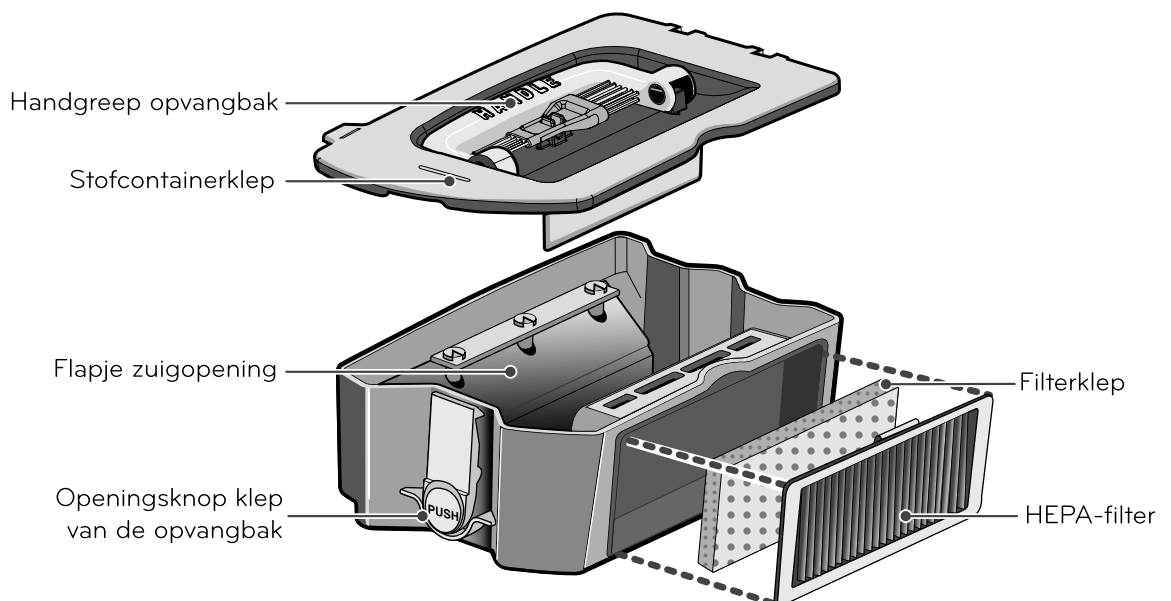

► Cijfers kunnen afwijken van de werkelijke objecten.

FUNCTIES VAN DE KNOPPEN

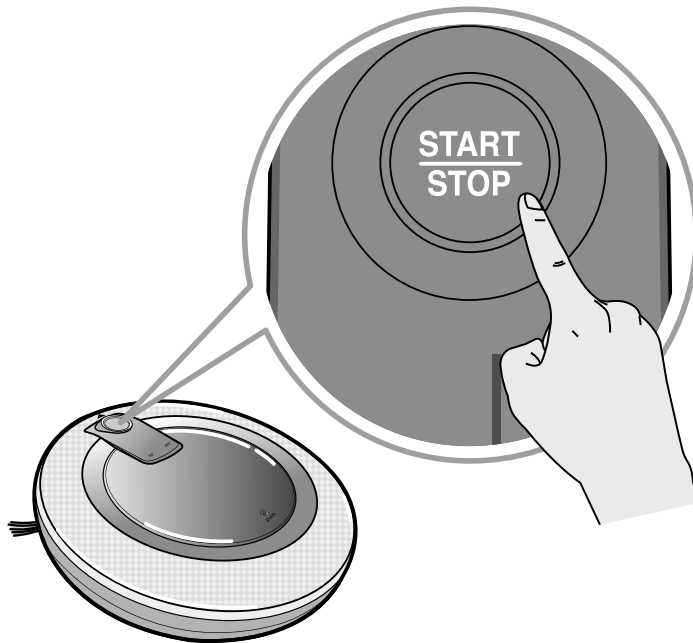

START/STOP

- Druk op de knop STARTEN/STOPPEN om de HOM-BOT aan/uit te zetten of starten/stoppen.
- Druk op de knop STARTEN/STOPPEN wanneer de HOM-BOT aangezet is, en het schoonmaakproces wordt automatisch gestart.
- Indien de knop STARTEN/STOPPEN op wordt gedrukt tijdens automatisch schoonmaken, zal de HOM-BOT stoppen met het schoonmaken.
- Druk op de knop STARTEN/STOPPEN en houd hem voor ongeveer 2 seconden ingedrukt om de HOM-BOT uit te zetten.
- Daarna gaat de HOM-BOT naar de Stand-by-stand.
- Indien deze knop op wordt gedrukt tijdens de timermodus, zullen de instellingen van de timer worden geannuleerd.

KNOPFUNCTIES - AFSTANDSBEDIENING



- ✓ **Wenk** • De HOM-BOT kan niet worden aangezet m.b.v. de afstandsbediening.
- Om de HOM-BOT aan te zetten, druk op de knop STARTEN/STOPPEN boven het apparaat.
 - U dient eerst de HOM-BOT te stoppen voordat u puntschoonmaak, timerschoonmaak, zigzagschoonmaak of ruimtevergroting gebruikt. Indien het hoofdvenster uitgezet is, kan de afstandsbediening niet worden gebruikt.
 - De vooraf ingestelde kenmerken kunnen worden gebruikt wanneer de HOM-BOT terug naar de oplaadstand gaat.
 - Indien de hoofdschakelaar onder de HOM-BOT in de stand UIT is, zal de Status-indicator flikkeren en een geluid geven wanneer het apparaat op het homestation is geplaatst om te laten zien dat de hoofdschakelaar in de stand UIT blijft.

INFORMATIE OVER DE DISPLAY-STATUS

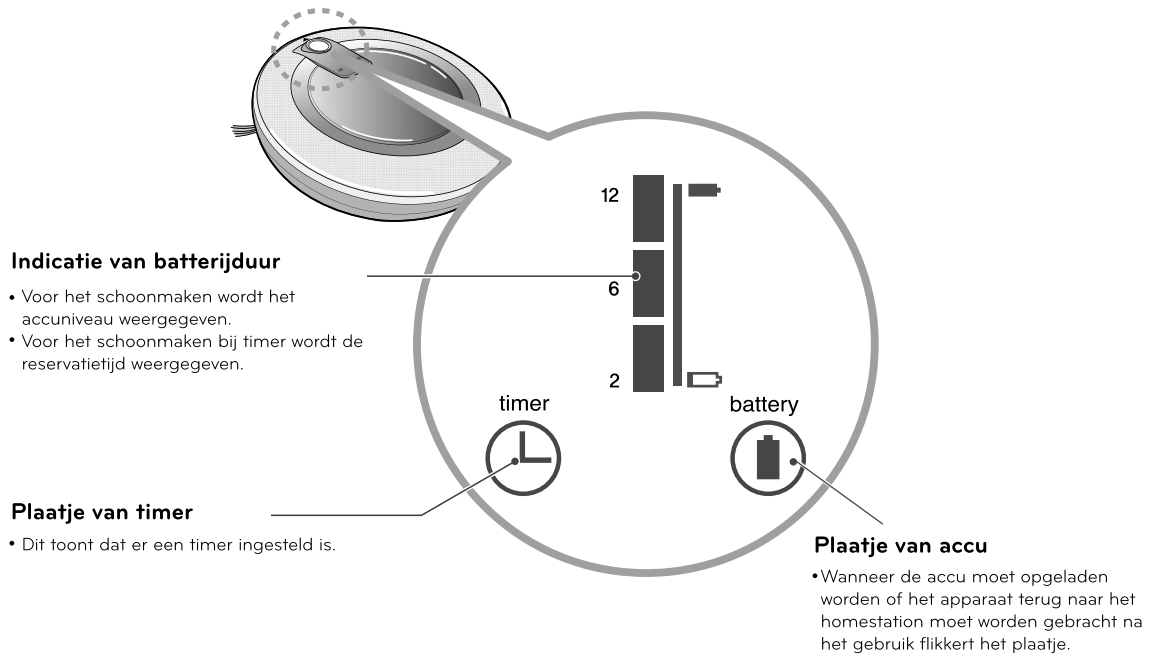

Wenk • Om de instelling van timer te annuleren, druk op de knop STOPPEN op de afstandsbediening of de knop STARTEN/STOPPEN op de HOM-BOT.

VOORDAT U BEGINT

Controleer de volgende punten vóór het stofzuigen

- Gebruik dit apparaat niet in een kamer waar een kind alleen gelaten wordt. Het kind kan gewond raken.
- Verwijder breekbare of overbodige voorwerpen uit de kamer die moet worden gestofzuigd.
- Verwijder met name duur keramiek en kostbaarheden van de vloer.
- Verwijder eventueel vocht dat er op de vloer kan zijn.
- Verwijder kabels, strips, handdoeken, matjes enz. van de vloer, zodat ze niet door de borstel worden opgepakt.
- Controleer of de batterij voldoende is opgeladen, en als het laag is, laadt u deze alsnog op.
- Maak de stoffentank leeg indien het vol is.
- Sluit de deuren van elke kamer waarvan u niet wilt dat de HOM-BOT deze ingaat. Tijdens het stofzuigen kan de HOM-BOT een andere kamer ingaan en verder stofzuigen.
- Als de dweilis bevestigd, zal de HOM-BOT niet in staat zijn om over drempels van 5 mm of hoger heen te gaan. Als u niet van plan om de dweil te gebruiken voor het stofzuigen, haalt u de dweil uit de houder voordat u de HOM-BOT gebruikt.

De batterij van de afstandsbediening opladen

1. Open het batterijklepje door het achterste punt van de afstandsbediening eruit te halen.
2. Plaats twee AAA-batterijen hierbij controleert u of de +, - contactpunten zijn aangesloten tijdens het laden.
3. Doe het batterijklepje helemaal dicht, zodat de batterijen er niet uitvallen.

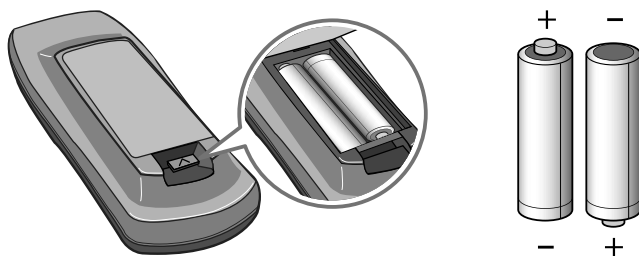

Voorzorgsmaatregelen tijdens het gebruik van de afstandsbediening

- Druk slechts op één knop per keer.
- Niet laten vallen of blootstellen aan krachtige schokken.
- Bewaar het apparaat niet bij apparaten die warmte, vuur of hete lucht afgeven.
- Bepaalde fluorescentielampen, zoals felle stralingslampen, kunnen interfereren met het inschakelen van de afstandsbediening. Houd het apparaat daarom zo ver mogelijk uit de buurt van dergelijke lampen.
- Als bij het inschakelen de afstandsbediening te ver van de HOM-BOT verwijderd is, kan het niet naar behoren functioneren. Gebruik het apparaat zo mogelijk op een afstand van minder dan 3 m van de HOM-BOT.

1

Het oplaadstation installeren. (Pagina 13)

Steek de stekker van het netsnoer aan op een stopcontact en zoek een goede plek voor het station tegen een muur. Als er geen stroom aan het oplaadstation wordt geleverd, wordt de HOM-BOT niet opgeladen.

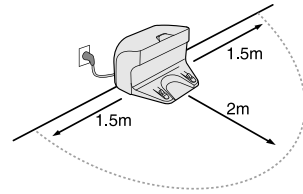

2

De stroom aanzetten van de HOM-BOT. (Pagina 14)

Zet de schakelaar aan op de bodem van de Roboking en druk op de knop STARTEN/STOPPEN om het apparaat aan te zetten.



3

Begin met stofzuigen. (Pagina 15)

Druk nogmaals op de knop START/STOP terwijl de HOM-BOT aanstaat. U hoort het geluid van de stofzuiger en het reinigen begint.

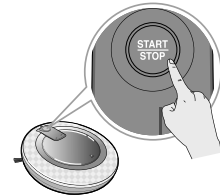

4

Automatisch opladen. (Pagina 16~17)

De HOM-BOT zal zelf een diagnose stellen en automatisch terugkeren naar het oplaadstation op te laden voordat de batterij helemaal leeg is. Het duurt ongeveer drie uur om de batterij op te laden.

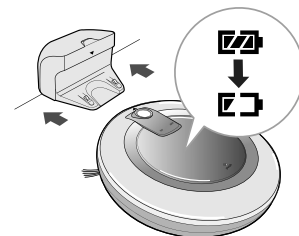

5

Gebruik de reinigingsstand en extra functies. (Pagina 18~21)

De extrafuncties kunnen worden gebruikt m.b.v. de afstandsbediening. Deze bevat o.a. handmatig schoonmaken, punt schoonmaken, timerfunctie, en de ultramicrofiber zwabberen.



HOE HET OPLAADSTATION TE INSTALLEREN

Hoe het oplaadstation te installeren

1. Plaats op harde vloeren het oplaadstation tegen een muur om schuiven te voorkomen tijdens het opladen.

Verwijder voorwerpen binnen 1,5 m van de rechter-en linkerkant en binnen 2 m van de voorkant.

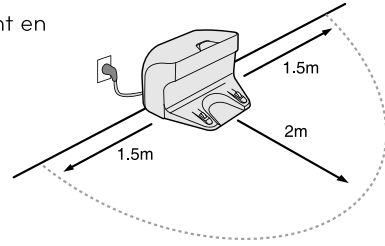
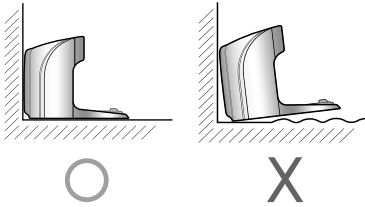

2. Sluit het netsnoer aan op een stopcontact.

Wikkel het netsnoer om de bevestigingshaak aan de achterkant van het oplaadstation of langs het muropoppervlak zodat de bewegingsbaan van de HOM-BOT niet wordt belemmerd.

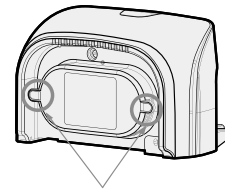
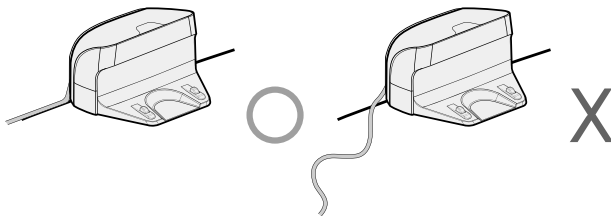

Bevestigingshaak van het netsnoer

3. Bevestig het oplaadstation aan de muur, zodat het niet kan bewegen. Zet de stroomschakelaar aan.

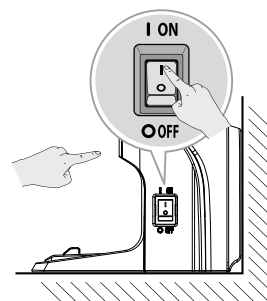

Wenk

- Houd het oplaadstation altijd aangesloten met de stroom. Als het oplaadstation niet is aangesloten, zal de HOM-BOT niet terugkeren naar het station om automatisch op te laden.
- Gebruik de HOM-BOT niet als het snoer of de stekker van het oplaadstation beschadigd is, als het niet goed werkt, of als het beschadigd of gevallen is. Om gevaar te voorkomen, moet het snoer worden vervangen door LG Electronics, Inc of door een erkend onderhoudsmonteur.

HOE DE STROOMVOORZIENING VAN DE ROBOTSTOFZUIGER AAN EN UIT TE ZETTEN

De hoofdschakelaar aanzetten

Om het apparaat aan te zetten, plaats de HOM-BOT omgekeerd op een gladde/zachte oppervlak en controleer of de hoofdschakelaar in de stand AAN is.

Indien hij in de stand UIT is, zet hem aan.

- * Wanneer u het apparaat aanzet, druk niet op de knop op de bovenkant van de HOM-BOT. Gebruik het later.
- * Zet de hoofdschakelaar in de stand UIT als het apparaat lang niet wordt gebruikt om de accu te beschermen.
- * De bedekking van de hoofdschakelaar wordt gebruikt om de schakelaar stofvrij te houden. Zorg dat de bedekking altijd daar zich bevindt.



DUTCH

Het apparaat aanzetten

Wanneer de HOM-BOT niet aangezet is, druk op de knop STARTEN/STOPPEN voor meer dan 1 seconde. Het apparaat wordt zo aangezet met een geluid.

- * Indien het apparaat aangezet is maar niets wordt in 10 minuten gedaan, dan wordt het apparaat weer uitgezet om batterij te sparen.

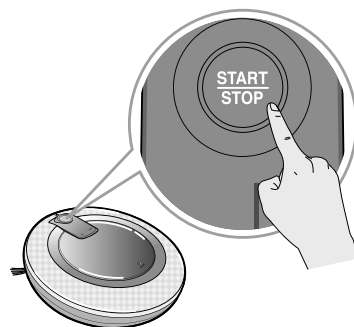

Het apparaat uitzetten

Druk op de knop STARTEN/STOPPEN voor twee seconden wanneer de HOM-BOT aangezet is. Een geluid wordt afgespeeld wanneer het apparaat wordt uitgezet. Daarna wordt het apparaat uiteindelijk uitgezet.

- ✓ **Wenk** • Het apparaat kan worden uitgezet vanwege de statische elektriciteit tijdens het gebruik.
 - Indien het apparaat uitgezet is, zet de hoofdschakelaar uit en daarna weer aan.
- Indien het apparaat niet uitgezet kan worden, volg dan deze stappen:
 - Zet de hoofdschakelaar aan en wacht voor 3 seconden.
 - Druk op de knop STARTEN/STOPPEN wanneer de hoofdschakelaar aangezet is.
 - Indien het apparaat niet wordt aangezet of indien er geen weergave bestaat op het scherm maar alleen een geluid 'ting', plaats de HOM-BOT op het homestation.
 - Indien er geen reactie is zelfs als de HOM-BOT al op het homestation staat, druk op de knop Terugstellen op de achterkant van het homestation wanneer de HOM-BOT daarmee verbonden is.

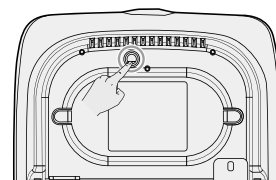
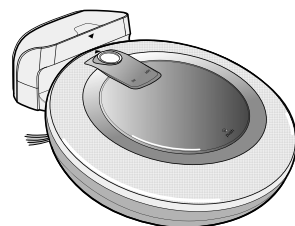

HOE HET REINIGEN TE STARTEN EN TE STOPPEN

Met behulp van de knoppen op de HOM-BOT

Nadat de HOM-BOT is aangezet, drukt u op de knop START/STOP om te beginnen met stofzuigen. Er wordt een melodie afgespeeld en het stofzuigen begint. Druk tijdens de stofzuigencyclus op de knop START/STOP om te stoppen met stofzuigen.

- * Als de knop 'START/STOP' wordt ingedrukt terwijl de stroomvoorziening van de HOM-BOT uitstaat, wordt de stroom aangezet. Druk nog een keer op de knop 'START/STOP' om te beginnen met stofzuigen.

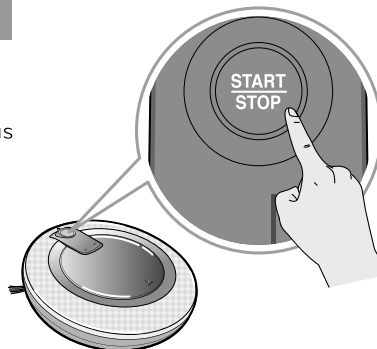

De afstandsbediening gebruiken

Nadat de HOM-BOT is aangezet, drukt u op de knop 'START' op de afstandsbediening. Er wordt een melodie afgespeeld en het stofzuigen begint.

Druk op de knop STOP tijdens de stofzuigencyclus om te stoppen met stofzuigen.

- * De HOM-BOT kan niet worden aangezet m.b.v. de afstandsbediening indien HOM-BOT uitgezet is. In dit geval, druk op de knop STARTEN/STOPPEN op de bovenkant van de HOM-BOT om het apparaat aan te zetten.
- * Wanneer de knop STARTEN op de hoofdeenheid of de afstandsbediening wordt ingedrukt, werkt de HOM-BOT in de stand ruimtevergroting.
- * Tijdens het stofzuigen kunnen er botsingen plaatsvinden wanneer de sensor geen objecten kan detecteren vanwege hun vorm (dunne stoel- en tafelpoten, meubelhoekjes). Wanneer dit gebeurt, zal de interne effecten detectoren sensor reageren door een achterwaartse beweging te maken.
- * Als de HOM-BOT is ingesteld om op een locatie op afstand van het oplaadstation te starten met stofzuigen, zet u de HOM-BOT op een vlakke vloer om een storing van de obstakeldetectiesensor te voorkomen. Daarnaast begint u te stofzuigen vanaf een locatie waar er geen obstakels zoals gordijnen of muren binnen 30 cm (11.8 inch) van de HOM-BOT zijn.



Wenk

Voor de beste resultaten:

- Controleer het gebied dat moet worden gestofzuigd even op grote en kleine voorwerpen die problemen kunnen veroorzaken voor de HOM-BOT.
- Als het stofzuigen wordt gestart wanneer de HOM-BOT tegen het oplaadstation staat, kan het apparaat snel worden geretourneerd naar het oplaadstation omdat de huidige uitgangspositie nauwkeurig is gelezen.
- Als de dweilhouder is geïnstalleerd, gaat de eenheid niet over drempels van 5 mm of hoger om een 2e verontreiniging van de verontreinigde dweil te voorkomen

HOE DE BATTERIJ OP TE LADEN

Automatisch opladen

De HOM-BOT keert terug naar het oplaadstation aan het einde van een reinigingscyclus of wanneer de batterij bijna leeg is.

- * Als HOM-BOT niet in staat is om tijdens de eerste poging zich aan het oplaadstation te koppelen, wordt opnieuw geprobeerd totdat deze koppeling met succes plaatsvindt.
- * Als HOM-BOT alle gebieden die het kan stofzuigen heeft voltooid, keert het terug naar het oplaadstation zelfs wanneer het batterijniveau niet bijna leeg is.

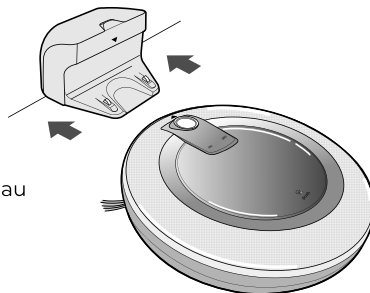

Met de handbediening opladen

Als de HOM-BOT voor het eerst wordt gebruikt of wanneer tijdens het stofzuigen de batterij wordt opgeladen, kunt u handmatig de batterij opladen.

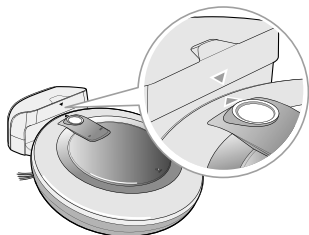

Methode 1. Verbind de HOM-BOT met het homestation door de twee pijlen van de HOM-BOT op het homestation aan te passen. Een geluid wordt afgespeeld en het opladen zal beginnen.

- * Wanneer de HOM-BOT verbonden is met het homestation en u een geluid van 'Ting' voortdurend hoort, controleer dan de hoofdschakelaar en zet hem aan.



Methode 2. Wanneer de knop 'HOME' van de afstandsbediening of van de HOM-BOT wordt ingedrukt, vindt deze opgeladen doordat het een zoeksignaal automatisch wordt gegenereerd en de HOM-BOT naar het oplaadstation wordt geretourneerd.

- * Als de HOM-BOT zich binnen 10 cm (3.9 inch) van de voorkant van de contactpunten bevindt terwijl de stroomvoorziening aanstaat, keert deze automatisch terug naar het oplaadstation en het opladen begint.



Wenk

Neem de volgende voorzorgsmaatregelen bij het gebruik van het oplaadstation:

- Als er vreemd materiaal in de contactpunten terecht komt, kan het opladen niet goed verlopen. Veeg de contactpunten van tijd tot tijd met een droge doek af na de stekker uit het stopcontact te hebben gehaald.
- Om elektroshock te voorkomen, raakt de oplaadterminal niet aan met enige metallische voorwerpen.
- Om brand of elektroshock te voorkomen, demonteer of wijzig het homestation nooit.
- Plaats het homestation of de stekker nooit dichtbij een hittebron.

DE BATTERIJ OPLADEN

Indicator resterende batterij

Het niveau van de resterende batterij ziet u van de indicator, en de procedure is als volgt:

- Tijdens het opladen zal deze indicator fllikeren.
- Wanneer het opladen bij het homestation is voltooid, zal alleen het plaatje van de batterij illumineren om energie te sparen.
- Het plaatje van batterij zal fllikeren wanneer de accu opgeladen moet worden.

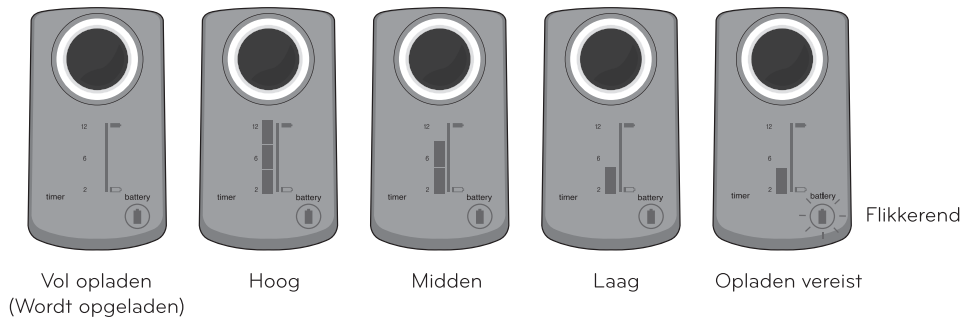

Indien de accu niet opgeladen kan worden

Controleer 1: Indien de accu niet opgeladen kan worden zelfs al de HOM-BOT al verbonden is met het homestation, controleer de volgende items:

- Zet de schakelaar op de bodem van de HOM-BOT uit en daarna weer aan.
- Trek de stekker uit van het stopcontact en daarna weer in.
- Veeg de terminal op het homestation met een droog doekje.

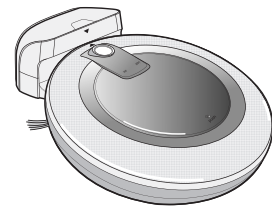

Controleer 2: Indien de accu nog niet opgeladen kan worden na de vorige controle, probeer eens:

- Verbind de HOM-BOT met het homestation.
- Houd de knop Terugstellen aan de achterkant 3 seconden ingedrukt.

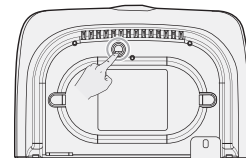

- * Indien het geluid van 'ting' voortdurend wordt gehoord wanneer de hoofdeenheid op het homestation is aangesloten, controleer de hoofdschakelaar.

Ruimtevergroting schoonmaken

Indien de knop **STARTEN** op de hoofdeenheid of de afstandsbediening gedrukt wordt, werkt de HOM-BOT in de ruimtevergrotingmodus.

De eerste fase: Een maximale oppervlakte van 3mX3m (9,84 voet x 9,84 voet) wordt schoongemaakt. (De echte grootte van de oppervlakte verandert volgens de vorm van de kamer.)

De tweede fase: De oppervlakte wordt schoongemaakt in een zigzag pad.

Na de eerste en tweede fasen gaat het apparaat naar de volgende schoon te maken oppervlakte totdat het hele huis schoongemaakt wordt.

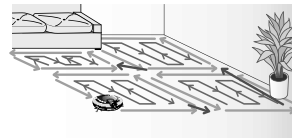
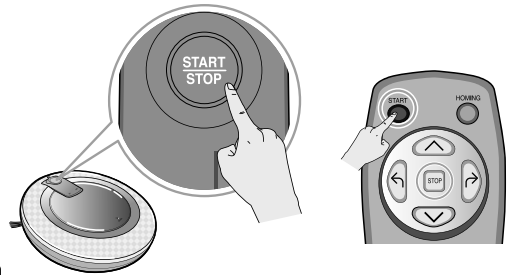

Zigzag schoonmaken en daarna ruimtevergroting

De HOM-BOT werkt eerst in de zigzag schoonmaakmodus en daarna in de ruimtevergrotingmodus. Zo wordt het hele huis grondig schoongemaakt.

1. Druk op **ZIGZAG+Cell** op de afstandsbediening. Zigzag schoonmaken en daarna ruimtevergrotingmodus.
2. De Roboking maakt in totaal 6 vierkante meter schoon in de zigzagmodus door 3 meter op elke kant totdat zij de muur aanraakt.
3. Na het schoonmaken in de linkerkant gaat de HOM-BOT terug naar het startpunt en maakt daarna de rechterkant schoon totdat zij de muur aanraakt, voor een totale oppervlakte van 6 meter.
4. Daarna werkt de HOM-BOT in de ruimtevergrotingmodus, wat volautomatisch is.

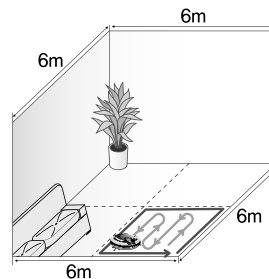
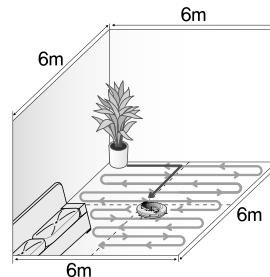

 **Wenk** • De schoonmaakmodus kan alleen worden gewijzigd door de afstandsbediening.

EXTRA REINIGINGSMODI

Handmatig schoonmaken

U kunt handmatig schoonmaken door de richting- (pijl) knop te drukken op de afstandsbediening. De kamer wordt schoongemaakt door de HOM-BOT omdat het naar alle richtingen kan gaan indien u op de corresponderende knop op de afstandsbediening drukt.

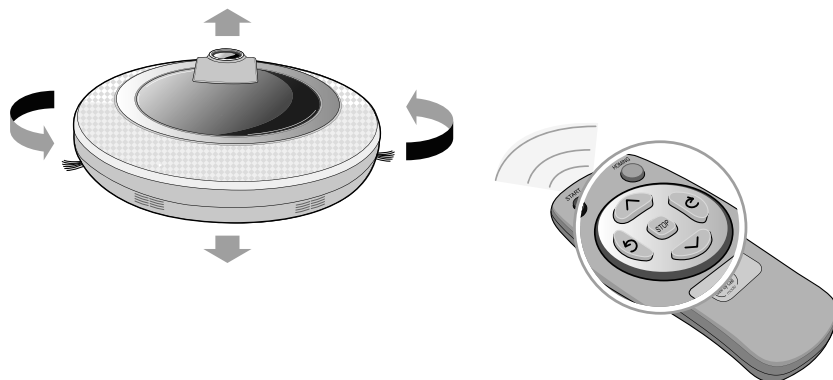

Punt schoonmaken

Gebruik deze schoonmaakmodus wanneer alleen een klein deel van de kamer schoongemaakt moet worden.

Nadat de HOM-BOT naar de schoon te maken locatie is geplaatst, druk op de knop SPOT op de afstandsbediening.

Het plaatje van punt schoonmaken zal illumineren op de HOM-BOT, en de kamer wordt schoongemaakt binnen een radius van 1 m (3,28 voet).

* Tijdens het opladen kan de knop punt schoonmaken op de afstandsbediening niet worden gedrukt.

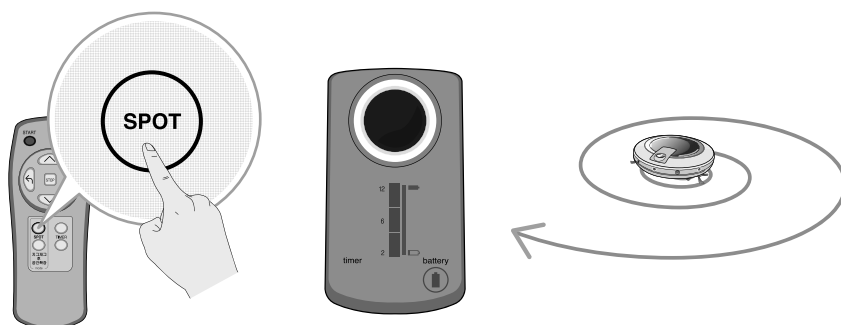

TIMER SCHOONMAKEN

De HOM-BOT kan starten met het schoonmaken na een periode van tijd. De instellingen bevatten 2 uren, 6 uren en 12 uren.

1. Druk op de knop TIMER op de afstandsbediening of de HOM-BOT kunt u een tijd instellen.



2. Kies de tijd door de knop TIMER voortdurend te drukken. Elke keer u daarop drukt, verandert het van 2 uren naar 6 uren en daarna naar 12 uren.

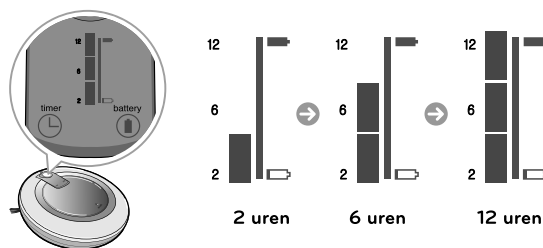

3. Nadat u de starttijd hebt ingesteld, druk op de knop STARTEN/STOPPEN op de HOM-BOT of wacht ongeveer 5 seconden. Nadat de instelling effectief is wordt een geluid afgespeeld.
-Wanneer de tijdstelling voltooid is, zal het plaatje van timer, een klokje, illumineren alsmede een stembericht.

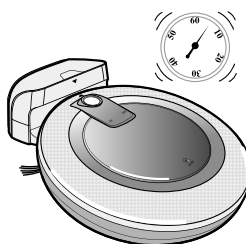

Wenk

- Wanneer het de tijd wordt, wordt schoonmaken automatisch gestart.
- Gebruik de timerinstelling wanneer de HOM-BOT met het homestation verbonden is.
- Om de tijdstelling te annuleren tijdens het instellen, druk op de knop STOPPEN op de afstandsbediening of de knop STARTEN/STOPPEN op de HOM-BOT.
- Wanneer de HOM-BOT niet op het homestation aangesloten is worden de timerinstellingen geannuleerd.

DE STOFCONTAINER REINIGEN

Als de opvangbak vol is, kan de zuigkracht afnemen. Reinig de opvangbak voor en na elke reinigingssessie. Reinig de opvangbak met de volgende sequentie:

1. Open de opvangbakklep met behulp van de drukknoop op de HOM-BOT.
2. Pak de hendel van de opvangbak en trek deze omhoog.
3. Scheid de HEPA-filter en de interne sponsfilter door de HEPA-filter te verwijderen.
* Om de stoffentankfilter schoon te maken, ga naar.
4. Til de klep op terwijl u op de scheidingsknop op de opvangbak drukt.
5. Leeg de opvangbak en reinig deze met een borstel of onder stromend water.
6. Na de opvangbak met water te hebben gereinigd, droogt u deze in een goed geventileerde ruimte uit het directe zonlicht.
7. Wanneer u de stoffentank hebt schoongemaakt, sluit de bedekking en plaats de sponsfilter en de HEPA-filter naar hun oorspronkelijke plaatsen.
8. Zet de opvangbak in de HOM-BOT en sluit de klep van de opvangbak.

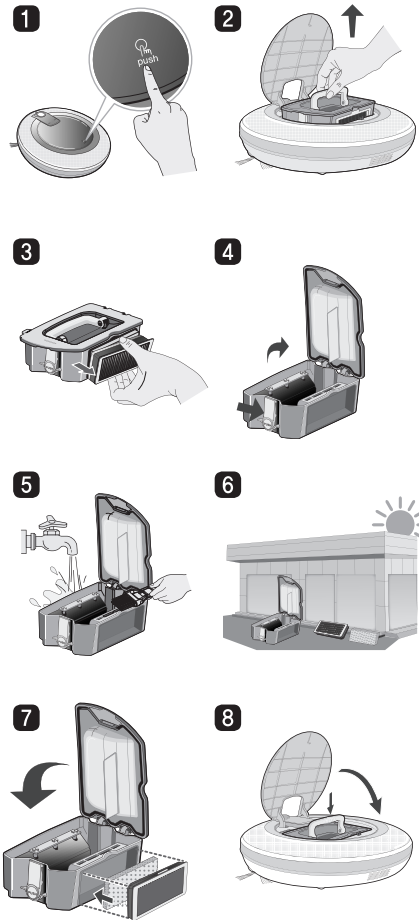

- Wenk** • Na het schoonmaken, sluit de stoffentankfilters (HEPA-filter, sponsfilter) altijd aan op de stoffentank. Indien zij niet gemonteerd zijn, kunnen stoffen binnen de HOM-BOT gaan en storing veroorzaken.
- Sluit altijd de bedekking van de stoffentank. Indien u de HOM-BOT probeert te gebruiken wanneer de bedekking open is, hoort u een geluid 'Controleert u de stoffentank.'

HET FILTER VAN DE OPVANGBAK REINIGEN

De stoffentankfilters zijn de HEPA-filter en de sponsfilter.

Maak de HEPA-filter en de sponsfilter schoon volgens deze regels:

1. Scheid de HEPA-filter en de interne sponsfilter door de HEPA-filter te verwijderen.

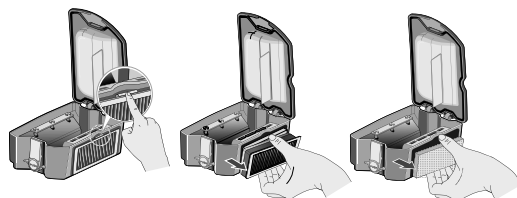

2. Verwijder de stoffen van de HEPA-filter en de sponsfilter met een stofzuiger of water.



3. Na het wassen van de HEPA-filter en de sponsfilter met water, plaats hen niet onder direct zonlicht en laat hen helemaal drogen.

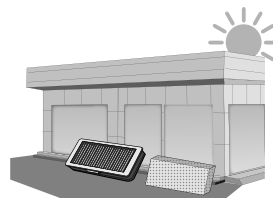

4. Monteer de schoongemaakte HEPA-filter en de sponsfilter in de stoffentank volgens de orde in de rechterkant. Wanneer u de filter monteert, moet het handvat van de filter naar beneden richten.

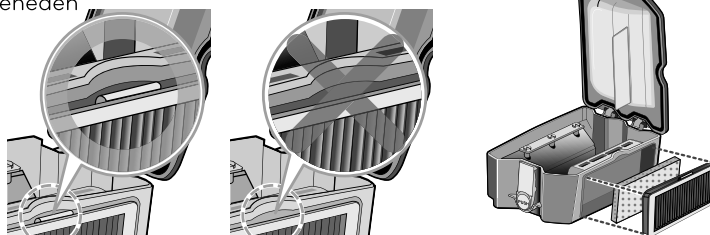

 **Wenk** • Om de prestatie van de HOM-BOT te handhaven moet de HEPA-filter schoongemaakt met een borstel of stofzuiger minstens eens per week en gewassen minstens eens per maand.

DE BORSTEL REINIGEN

De borstel op de bodem van de HOM-BOT, helpt met het zuigen van vreemde voorwerpen. Volg deze stappen om de borstel schoon te maken:

- 1** Plaats een glad doekje op de vloer. Keer de HOM-BOT om en plaats hem op het doekje. Zet de hoofdschakelaar uit voor het schoonmaken.



- 2** Scheid de bedekking door de vaststelhoek te drukken en opwaarts te trekken.



- 3** Met handschoenen duwt u de borstel totdat het scheidingscharnier verschijnt. Scheidingscharnier van de borstel

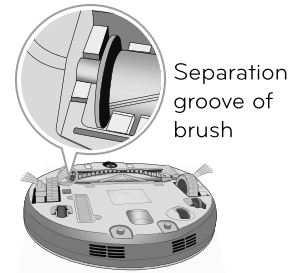

- 4** Pak de borstel aan en trek hem opwaarts.

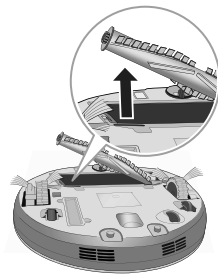

- 5** Maak de borstel schoon met de stofzuiger, of met de handen, of met een ongebruikte tandenborstel.

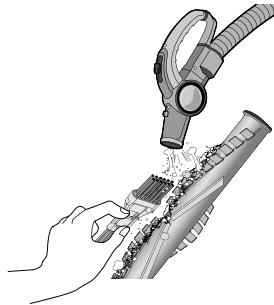

- 6** Steek de vaststelhoek in op de zijkant van de borstel (in de afbeelding) m.b.v. het vaststelcharnier van de borstel.



- 7** Steek de vaststelhoek in op de andere zijde van de borstel (ook in de afbeelding) m.b.v. het scheidingscharnier van de borstel.



- 8** Steek de vaststelgids voor de borstel in door het met het vaststelcharnier te passen op de hoofdeenheid.

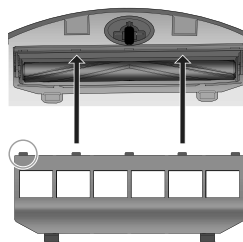

- 9** Sluit de bedekking door haar naar beneden te duwen totdat u een geluid hoort van de vaststelhoek.
* Zorg ervoor dat de zijborstel de bedekking niet belemmert.

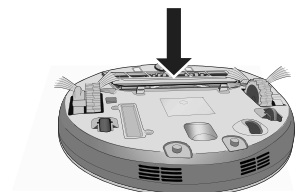

DE SENSOR/OPLAADTERMINAL SCHOONMAKEN

Er bestaan sensors op de HOM-BOT die obstakels, trappen en het homestation voor het opladen van accu kunnen detecteren. Om de prestatie van de HOM-BOT te handhaven, maak de sensoren en oplaadterminal regelmatig schoon als volgt:

1. Plaats een glad doekje op de vloer, keer de HOM-BOT om en plaats hem op het doekje.
2. Zet de hoofdschakelaar op de bodem van de HOM-BOT. Letsel kan worden veroorzaakt door de aanzet van de HOM-BOT tijdens het schoonmaken.
3. Gebruik een glad doekje of borstel om de stoffen op de sensoren en de oplaadterminal te vegen zoals hierna beschreven.

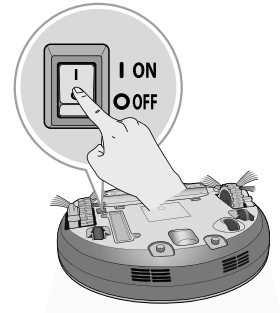

Ontvangstsensoren van de afstandsbediening

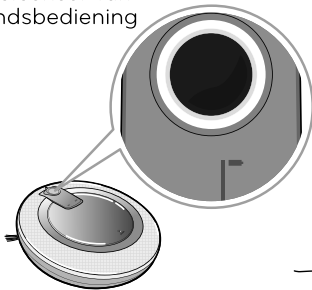

Obstakeldetectiesensoren

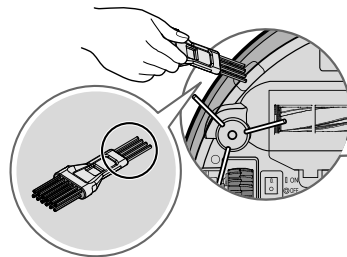
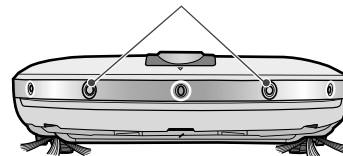

Klifdetectiesensor

Oplaadterminal

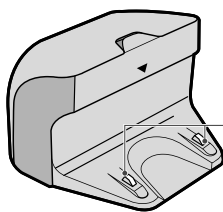
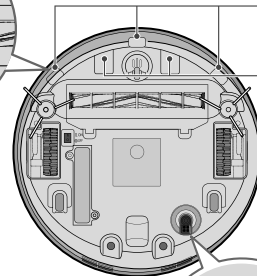

Oplaadterminal

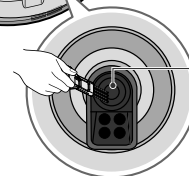

Lens



Wenk

- U moet geen water, verdunner of benzine direct op de HOM-BOT besproeien om hem schoon te maken.
- Bel het servicecentrum indien de sensoren of oplaadterminal beschadigd is. Schade aan de sensor of oplaadterminal kan tot malfunctie leiden.

DE ZIJBORSTEL REINIGEN

Vreemde voorwerpen/materialen zoals haren kunnen zich gemakkelijk hechten aan de zijborstel. Verwijder dergelijke materialen ten minste één keer per week.

Als grote hoeveelheden vreemde voorwerpen vast aan de borstel zitten, bestaat het risico dat de borstels beschadigd kunnen raken.

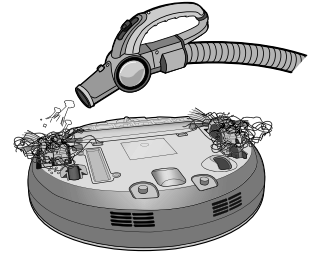

Als de vloer ruw is of muren vaak worden gereinigd, kan de zijborstel verbogen of beschadigd raken. In dit geval gebruikt u de volgende methode om de zijborstel recht te buigen.

1. De volgende procedure is nuttig om verbogen borstels te herstellen.
2. Zet het apparaat uit door de knop **STARTEN/STOPPEN** 2 seconden ingedrukt te houden.
3. Zet de HOM-BOT op het uiteinde van een tafel om het reinigen van de zijborstel makkelijker te laten verlopen. Zorg dat de HOM-BOT niet om kan vallen.
4. Week de zijborstel in warm water.
5. Druk tien seconden lang op de zijborstel, zodat deze volledig wordt ondergedompeld in het water.
6. Veeg de zijborstel langzaam af door het met uw hand te omvatten terwijl u het uitknijpt.
7. Draai de zijborstel rond en herhaal de stappen 4-6 voor elke sectie van de borstel.
8. Gebruik de zijborstel pas als het volledig is opgedroogd.

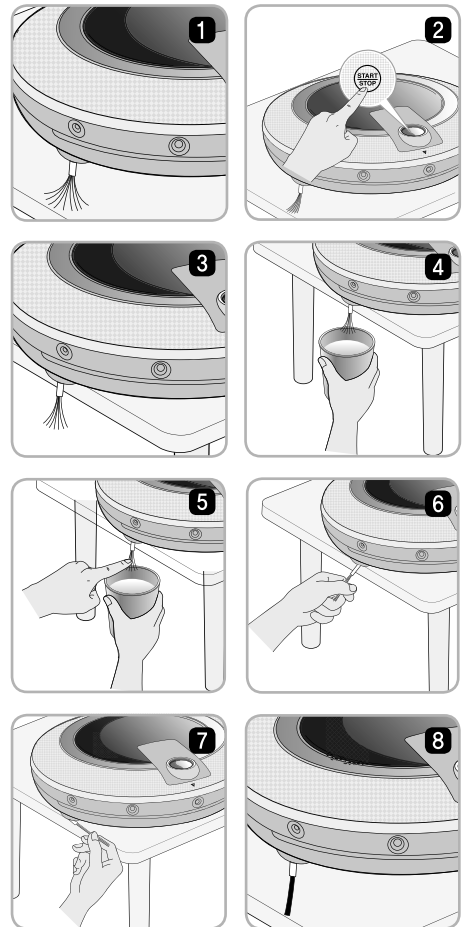

PROBLEMEN OPLOSSEN

Wanneer de stem 'Controleert u de wielen' wordt gehoord:

Indien het apparaat niet meer kan bewegen vanwege de wielen, dan hoort u de stem 'Controleert u de wielen'.

- Zit er een wiel vast in de voordeur, balkon, trap, enz?
 - ▶ Zet de HOM-BOT op de vlakke vloer.

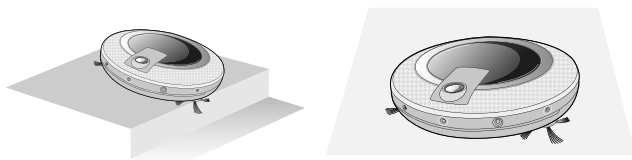

- Is het het wiel omwikkeld met draden of haren?

- ▶ Leg een zachte doek op de vloer, draai de HOM-BOT om en leg deze op de doek. Verwijder vreemde voorwerpen na het wiel te hebben bekeken.

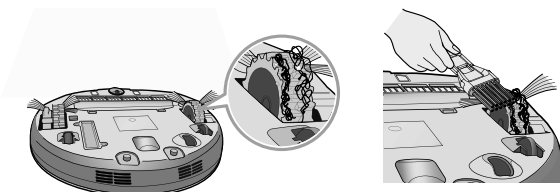

PROBLEMEN OPLOSSEN

Wanneer de stem 'Controleert u de stoffentank' wordt gehoord:

Indien er een storing bestaat met de stoffentank, dan hoort u de stem 'Controleert u de stoffentank'!

- Is de stoffentank goed gemonteerd?
 - ▶ Open de bedekking van de stoffentank en controleer of het goed vastgesteld is. De stofzuiger werkt niet zonder de stoffentank.
 - ▶ Indien de bedekking van de stoffentank wordt geopend, doe de bedekking dicht voordat u het apparaat gebruikt.

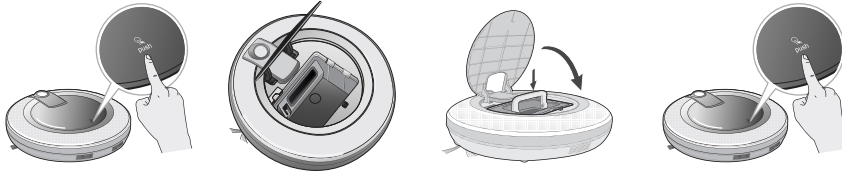

Wanneer de stem 'Batterij is bijna op' wordt gehoord:

Indien het niveau van de batterij zeer laag is, dan hoort u de stem 'Batterij is bijna op'!

- Plaats de HOM-BOT op het homestation voor het opladen.
 - ▶ Nadat u de HOM-BOT op het homestation aansluit m.b.v. de pijpen, wordt het opladen gestart en het oplaadgeluid afgespeeld.

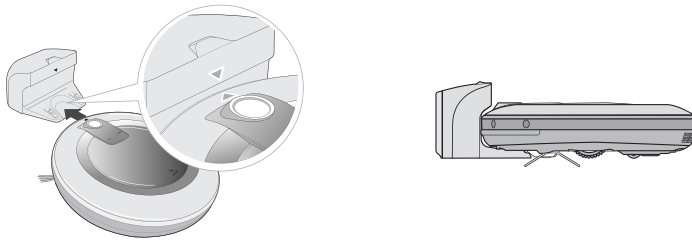

PROBLEMEN OPLOSSEN

Wanneer de stem 'Controleert u de borstel' wordt gehoord:

Indien de borstel van de HOM-BOT niet goed werkt, hoort u de stem 'Controleert u de borstel'. Plaats een glad doekje op de vloer, keer de HOM-BOT om, en plaats hem op het doekje.

- De zijborstel is geblokkeerd.
 - ▶ Verwijder vreemde materialen zoals kabels, draden of haar de (zij)borstel blokkeert.

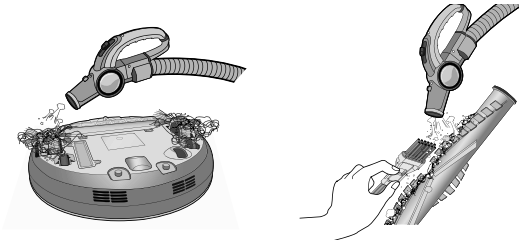

- ▶ Bevestig de juiste montering van de borstel door de scheiding daarvan te controleren.

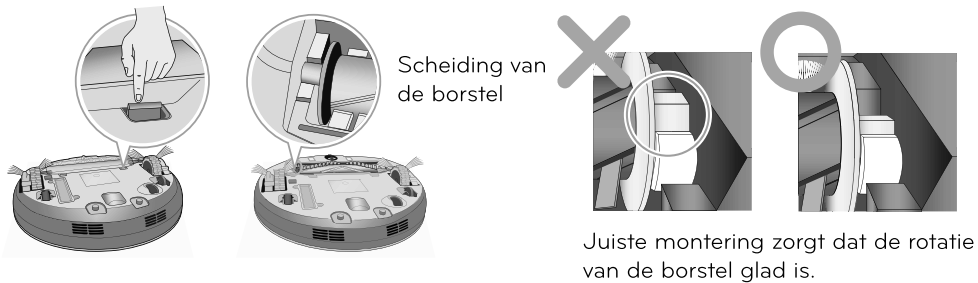

- De borstel maakt een luid en abnormaal geluid.
 - ▶ Neem de borstel af van de HOM-BOT en verwijder vreemde materialen van de borstel.

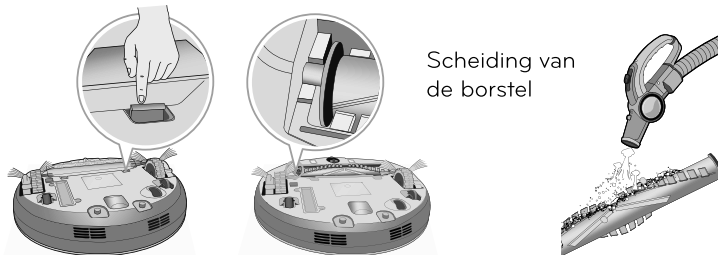

* Voor een meer gedetailleerde beschrijving van het proces, verwijst naar de instructies op pagina 24.

VOORDAT U BELT VOOR ONDERSTEUNING

Controleer alvorens de storing van de HOM-BOT door te geven.

Probleem	Oplossingen (verwijzingspagina)
De HOM-BOT wordt niet geactiveerd.	<ul style="list-style-type: none"> ▶ Controleer dat de stroomschakelaar is aangezet. (Pagina 14) ▶ Controleer dat de batterij is opgeladen. (Pagina 17)
Bewegingen zijn abnormaal of de bewegingsbaan is abnormaal.	<ul style="list-style-type: none"> ▶ Veeg de sensor zorgvuldig met een zachte doek af. (Pagina 24) ▶ Zet de stroomschakelaar uit en aan.
De zuigkracht wordt zwakker.	<ul style="list-style-type: none"> ▶ Controleer dat geen vreemde voorwerpen de zuigopening blokkeren. (Pagina 23) ▶ Leeg de opvangbak. (Pagina 21) ▶ Reinig het filter van de opvangbak. (Pagina 22)
Er is meer lawaai.	<ul style="list-style-type: none"> ▶ Controleer dat de opvangbak naar behoren is gemonteerd. ▶ Controleer dat de opvangbakfilter naar behoren is gemonteerd. (Pagina 22) ▶ Controleer dat vreemde voorwerpen in de borstel zijn geraakt. (Pagina 23)
De HOM-BOT kan niet worden geactiveerd met de afstandsbediening.	<ul style="list-style-type: none"> ▶ Vervang de batterijen van de afstandsbediening. (Pagina 11) ▶ Controleer of de bediening binnen het dekkingsgebied van het motorlichaam werkt, dat minder dan 3 m. bedraagt. (Pagina 11)
De borstel draait niet.	<ul style="list-style-type: none"> ▶ Reinig de borstel. (Pagina 23) ▶ Controleer dat de borstel op de juiste wijze is gemonteerd. (Pagina 23)
De HOM-BOT wordt niet opgeladen.	<ul style="list-style-type: none"> ▶ Controleer dat de hoofdstroomschakelaar is aangezet. ▶ Verwijder objecten rondom het oplaadstation. (Pagina 13) ▶ Controleer dat de stroomvoorziening is aangesloten op het oplaadstation. (Pagina 13) ▶ Veeg de contactpunten met een droge doek af.
De stroomvoorziening wordt automatisch uitgeschakeld.	<p>Dit is geen storing. De HOM-BOT beschikt over een eigen energiebesparingsfunctie.</p> <p>Als na het aanzetten er geen tien minuten lang geen stroom wordt gebruikt, wordt de stroom automatisch weer uitgezet.</p>
De stroomvoorziening kan niet worden aangezet.	Controleer dat de stroomschakelaar is aangezet. (Pagina 14)

APPARAATSPECIFICATIES

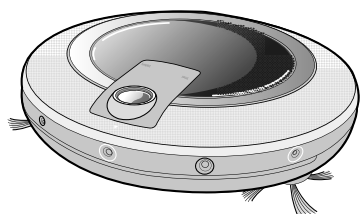

Artikel/Model	LG HOM-BOT VHOMBOT*/VHOMBOT** VR59**L/VR59**L*
Externe afmetingen	Φ 360 mm X 90 mm
Gewicht	3.2 kg
Stroomverbruik	15 W
Batterij (volledig opladen)	DC 16.8 V
Bewegingssnelheid	350 mm/sec
Verbruikstijd	Ca. 90 minuten (op basis van algemene houten vloer)
Oplaadtijd	3 hours
Hoofdfuncties	Functie obstakeldetectie Functie valpreventie Functie schoonmaken volgens timer Functie foutindicatie Functie automatisch en handmatig opladen Functie zwabber drogen (vegen) (optioneel) Functie hoek schoonmaken Functie stemberichtgeving Functie kaartoprichting Functie punt schoonmaken Functie ruimtevergroting schoonmaken

DUTCH

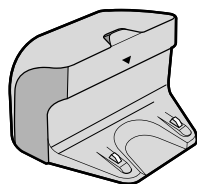

Artikel/Model	Dockingstation VR594
Externe afmetingen	204 mm x 158 mm x 125 mm
Classificatie	220-240 V, 50 Hz
Uitvoerspanning/-stroom	17.1 V / 1.1 A
Stroomverbruik	23 W

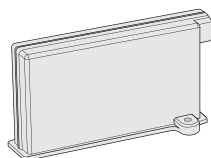

Artikel/Model	Batterij
Oplaadbare accu	lithium polymeer
Nominal voltage	14.8 V / 1900mAh

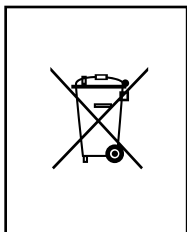

Verwijdering van oude batterijen/accu's

1. Indien dit doorkruiste verrijdbare afvalbaksymbool is bevestigd aan batterijen/accu 's van uw apparaat staat, betekent dat ze vallen onder de Europese Richtlijn 2006/06/EC.
2. Dit symbool kan worden gecombineerd met chemische symbolen voor kwik (Hg), cadmium (Cd) of lood (Pb) als de batterij meer dan 0,0005% kwik, 0,002% cadmium of 0,004% lood bevat.
3. Alle batterijen/accu 's moeten gescheiden worden afgevoerd met het huishoudelijk afval naar speciale, door de overheid of plaatselijke autoriteiten aangewezen inzamelingspunten.
4. Door de correcte verwijdering van uw oude batterijen/accu 's helpt u mogelijk schadelijke gevolgen voor het milieu, mens en dier te voorkomen.
5. Voor meer informatie over het afvoeren van uw oude batterijen/accu 's kunt u contact opnemen met uw gemeente, afvalverwerkingsbedrijf of de winkel waar u het apparaat heeft gekocht.

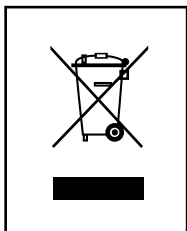

Verwijdering van uw oude apparaat

1. Indien dit doorkruiste verrijdbare afvalbaksymbool zich bevindt op een apparaat betekent dat het apparaat valt onder de Europese Richtlijn 2002/96/EC.
2. Alle elektrische en elektronische apparaten moeten gescheiden worden afgevoerd met het huishoudelijk afval naar speciale, door de overheid of plaatselijke autoriteiten aangewezen inzamelingspunten.
3. De correcte verwijdering van uw oude apparaat helpt negatieve gevolgen voor het milieu en de menselijke gezondheid te voorkomen.
4. Voor meer informatie over het afvoeren van uw oude apparaat, kun u contact opnemen met uw gemeente, afvalverwerkingsbedrijf of de winkel waar u het apparaat heeft gekocht.

Garantiebewijs

Aanbieding van een garantie 24 maanden op dit apparaat

Tijdens de 24-maanden garantie periode (Batterij van het stofzuigen robot: 12 maanden) zullen wij de reparatie van uw apparaat zonder kosten voor u uitvoeren of gratis onderdelen aan uw dealer ter beschikking stellen, als dit apparaat defect is als gevolg van fabricage- of materiaalfouten. Verdere aansprakelijkheden zijn uitgesloten. Wij zijn niet aansprakelijk voor schades die zijn opgelopen tijdens transport.

De koper neemt de verzend-en verpakkingskosten voor rekening.

Uw garantievoorwaarden aan de achterkant zijn ook van toepassing!

Type inrichting: _____

Naam van de koper:

Aankoopdatum: _____

Volgnummer: _____

Stempel en handtekening van de dealer

Garantievoorwaarden van de stofzuiger

- 1. De garantieperiode begint** op de datum van aankoop en geldt voor 24 maanden. Begin van de garantieperiode is aangetoond, als de koper de aankoopbon samen met de garantiekaart, ingevuld en ondertekend door de verkoper, overlegt. Het serienummer van het apparaat moet overeenkomen met het ingevoerde nummer op de garantiekaart.
- 2. Tijdens de garantieperiode van 24 maanden, corrigeren we** eventuele gebreken zonder kosten voor u, indien kan worden bewezen dat deze worden toegeschreven aan fabricage- of materiaalfouten.
- 3. Schade als gevolg van onjuist gebruik, niet-naleving van instructies voor gebruik en normale slijtage zijn niet gedekt door deze garantie.** Ook dekt de garantie geen slijtage-onderdelen of breekbare delen (zoals kijkglasjes en gloeilampen). De koper is verantwoordelijk voor eventuele schade tijdens het transport alsmede de verzendings- en verpakkingskosten.
- 4. We beslissen om reparaties uit te voeren, onderdelen om te ruilen of te vervangen.** Ingewisseld of vervangen onderdelen blijven ons eigendom. De oorspronkelijke garantieperiode wordt niet verlengd als er een koelkast wordt gerepareerd of een bepaalde delen worden vervangen.
- 5. elektronica De garantie wordt vernietigd,** indien een persoon ingrijpt in het apparaat hetgeen niet door LG Electronics is geautoriseerd, indien het apparaat wordt gebruikt voor commerciële doeleinden.
- 6. Bewaar altijd de originele verpakking,** dus als het apparaat onderhoud vereist, het kan worden vervoerd zonder het te beschadigen.
- 7. Als een reparatie onder deze garantie valt,** moet u altijd contact opnemen met uw dealer of geautoriseerd servicecentrum.
- 8. Verdere aanspraken zijn uitgesloten.** Indien delen van deze bepalingen ongeldig zijn, zijn deze van toepassing n de zin van de tekst. De geldigheid van de overige bepalingen wordt niet beïnvloed.



FRANÇAIS

GUIDE D'UTILISATION ASPIRATEUR ROBOT

Avant toute utilisation, lisez attentivement la rubrique "Précautions relatives à la sécurité" pour le bon fonctionnement du produit. Après avoir lu le manuel d'utilisation, conservez-le dans un endroit facilement accessible à tout moment.

VHOMBOT*
VHOMBOT**
VR59**L
VR59**L*



MFL67086060

www.lg.com

FONCTIONNALITES DE L'ASPIRATEUR ROBOT

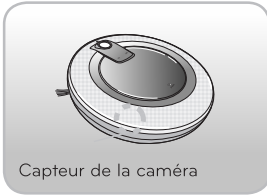

Les images du sol sont obtenues grâce aux capteurs de la caméra inférieure, ce qui permet de confirmer l'emplacement du HOM-BOT et d'effectuer un nettoyage méthodique de chaque partie de la pièce.

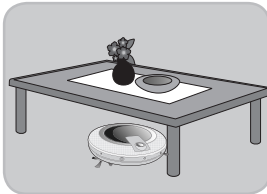

L'aspirateur robot étant bas (90 mm de hauteur), le nettoyage se fait de façon précise partout, même sous les lits et les meubles.

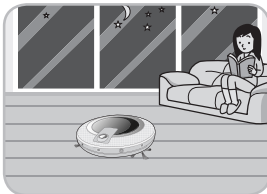

Le niveau sonore ayant été fortement diminué, le nettoyage peut s'effectuer même au milieu de la nuit.

* 60dB(A)

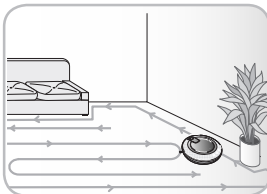

L'appareil bénéficiant de deux (2) modes de nettoyage automatiques, l'utilisateur peut sélectionner et utiliser le mode de son choix.

* Mode ZONE PAR ZONE, mode ZIGZAG

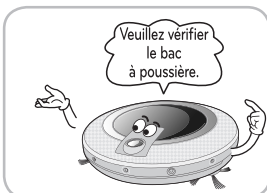

Vous êtes informé du statut de l'aspirateur robot par des messages vocaux, facilement compréhensibles par l'utilisateur.

TABLE DES MATIERES

1

AVANT UTILISATION

- 1~4 Précautions relatives à la sécurité
- 5 Constitution du produit
- 6~7 Nom de chaque section
- 8~9 Fonction associée à chaque bouton
- 10 Informations d'indication d'état
- 11 Mise en service de l'aspirateur robot
- 12 Principales étapes de fonctionnement

2

MODE D'UTILISATION

- 13 Méthode d'installation de la base de chargement
- 14 Mise sous/hors tension
- 15 Démarrage et arrêt du nettoyage
- 16~17 Méthode de chargement de la batterie
- 18 Mode de nettoyage
- 19 Mode de nettoyage auxiliaire
- 20 Fonction Timer du nettoyage

3

MANIPULATION APRÈS USAGE

- 21 Nettoyage du bac à poussière
- 22 Nettoyage du filtre du réceptacle à poussière
- 23 Nettoyage des brosses
- 24 Manipulation des capteurs / de la borne de chargement
- 25 Manipulation des brosses latérales

4

INFORMATIONS SUPPLÉMENTAIRES

- 26~28 Mesures correctives face à des anomalies de l'aspirateur robot
- 29 Confirmation des éléments avant de signaler une panne

5

ÉLÉMENTS DE RÉFÉRENCE

- 30 Spécifications du produit

PRÉCAUTIONS RELATIVES À LA SÉCURITÉ

Les précautions suivantes visent à prévenir tout danger ou dommage imprévisible grâce à un usage sécurisé et approprié du produit.

Contenu des avertissements

Après avoir lu ce manuel, conservez-le dans un endroit facilement accessible à tout moment.



Ce symbole a pour objet d'éveiller votre attention sur certains éléments et manipulations et le danger que cela pourrait causer. Pour éviter tout risque, lisez ce qui suit soigneusement et suivez les instructions.



AVERTISSEMENT

Le non-respect des instructions peut provoquer des blessures graves, voire la mort de l'utilisateur.



ATTENTION

Le non-respect des instructions peut provoquer des blessures ou des dommages matériels.



AVERTISSEMENT

1. Cet appareil n'est pas prévu pour être utilisé par des personnes (y compris les enfants) dont les capacités physiques, sensorielles ou mentales sont réduites, ou des personnes dénuées d'expérience ou de connaissance, sauf si elles ont pu bénéficier, par l'intermédiaire d'une personne responsable de leur sécurité, d'une surveillance ou d'instructions préalables.
2. Il est important de surveiller les enfants afin qu'ils ne jouent pas avec l'appareil.
3. Si le cordon d'alimentation est endommagé, il doit être remplacé uniquement par un agent de service de LG Électronique pour éviter tout risque.
4. Cet appareil peut être utilisé par des enfants âgés de 8 ans et plus et des personnes dont les capacités physiques, sensorielles ou mentales sont réduites, ou des personnes dénuées d'expérience ou de connaissance si elles ont pu bénéficier d'une surveillance ou d'instructions préalables concernant l'utilisation de l'appareil d'une manière sécurisée et si elles comprennent bien les risques. Des enfants ne devraient pas jouer avec l'appareil.

PRÉCAUTIONS RELATIVES À LA SÉCURITÉ

Le nettoyage et l'entretien ne devraient pas être réalisés par des enfants non-surveillés.

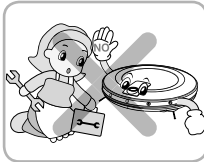

Pour votre sécurité, ne démontez pas l'aspirateur robot ni sa batterie. En cas de problème, confiez l'appareil à une Station Technique Agréée.

Ceci pourrait être à l'origine d'un incendie ou d'une panne.

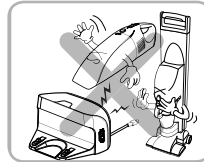

N'utilisez jamais la batterie et la base de chargement pour un autre produit que l'aspirateur robot.

Ceci pourrait être à l'origine d'un incendie ou d'une panne.

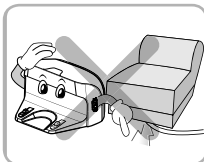

Veillez à ce que le cordon d'alimentation de la base de chargement ne soit pas comprimé par un objet lourd ou en contact avec un matériau aiguisé ou pointu.

Ceci pourrait être à l'origine d'un incendie ou d'une panne.

Si le cordon d'alimentation est abîmé ou cassé, faites-le changer au SAV.



N'utilisez pas l'aspirateur robot si des bougies ou des objets fragiles ont été disposés au sol.

Ceci pourrait être à l'origine d'un incendie ou d'une panne.

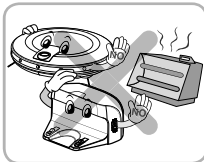

Ne placez pas la base de chargement et l'aspirateur robot à proximité d'un élément de chauffage.

Vous risqueriez de voir une déformation de la coque extérieure ou de provoquer un incendie ou une défaillance suite à une collision.

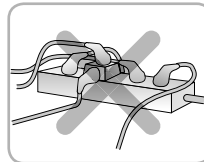

Utilisez toujours une prise murale de plus de 5 A et indépendante.

Si plusieurs appareils sont branchés en même temps sur une même prise, vous vous exposez à un risque d'incendie dû à la chaleur générée sur la prise.

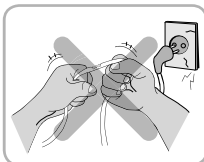

Ne pliez pas le cordon d'alimentation en forçant dessus. N'utilisez pas le cordon d'alimentation s'il a été endommagé ou détendu (étiré).

Ceci pourrait être à l'origine d'un incendie ou d'une panne.

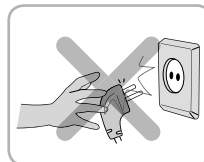

Lorsque vous débranchez l'appareil du secteur, faites-le en tirant sur la fiche située au bout du cordon.

Lorsque vous débranchez la fiche, veillez à ne pas toucher les broches avec vos doigts.

Ceci pourrait être à l'origine d'une décharge électrique (électrocution).

PRÉCAUTIONS RELATIVES À LA SÉCURITÉ

! AVERTISSEMENT



Ne touchez pas la fiche du cordon d'alimentation si vos mains sont mouillées.

Ceci pourrait être à l'origine d'une décharge électrique (électrocution).

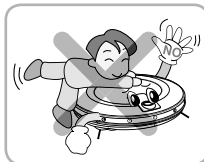

N'utilisez pas l'aspirateur robot alors qu'un enfant ou un objet est dessus. N'utilisez pas l'aspirateur robot alors qu'un objet est accroché dessus.

Ceci pourrait être à l'origine de blessures et de dommages à l'appareil.

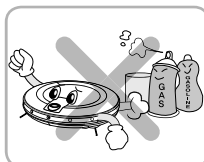

Ne vaporisez ni répandez de produit inflammable, de détergent ou de l'eau autour de l'aspirateur robot.

Ceci pourrait être à l'origine d'un incendie ou d'une panne.

* Matériau inflammable : essence, diluant, etc.
* Surfactant : détergent, articles de bain, etc.

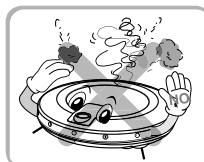

Coupez immédiatement l'alimentation en cas de son anormal, d'odeur de fumée provenant de l'aspirateur robot.

Ceci pourrait être à l'origine d'un incendie ou d'une panne.



Éloignez vos mains, vos pieds ou toute autre partie du corps des brosses et roues pendant le fonctionnement de l'aspirateur robot.

Ceci pourrait être à l'origine de blessures et de dommages à l'appareil.

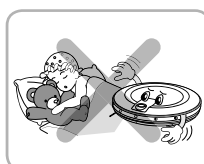

Ne faites pas fonctionner l'aspirateur robot dans une pièce où un bébé dort.

Ceci pourrait être à l'origine de blessures et de dommages à l'appareil.



Ne faites pas fonctionner l'aspirateur robot sur du mobilier étroit et élevé comme une armoire, un réfrigérateur, un bureau, une table, etc.

Ceci pourrait être à l'origine de blessures et de défaillances de l'appareil.

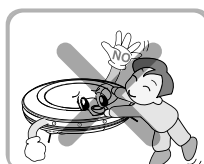

Ne laissez pas les enfants s'accrocher au Hom-Bot.

Ceci pourrait être à l'origine de blessures et de dommages à l'appareil.

! ATTENTION



Videz fréquemment le réceptacle à poussières et maintenez-le propre.

La poussière collectée dans le réceptacle à poussières peut provoquer des allergies aux personnes sensibles et des insectes nuisibles peuvent s'y être logés.

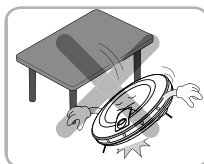

Évitez de heurter l'aspirateur robot trop fortement ou de le laisser tomber.

Ceci pourrait être à l'origine de blessures et de défaillances de l'appareil.

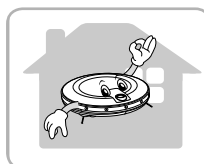

Utilisez l'aspirateur robot à l'intérieur des maisons et appartements uniquement

À défaut, cela pourrait être à l'origine de défaillances de l'appareil.



Ne laissez pas le produit dans des lieux à température basse (inférieure à -5°C) pendant un long moment.

Ceci pourrait être à l'origine d'une panne de l'appareil.

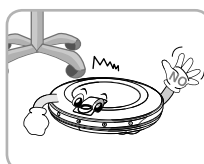

Pendant son fonctionnement, l'aspirateur robot risque de percuter des meubles tels que les pieds de chaises, de tables et autres meubles fins et longs.

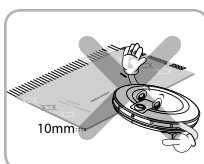

Le nettoyage des tapis avec nœuds, avec franges ou supérieurs à 10 mm d'épaisseur peut être difficile. Veuillez rester à proximité lorsque le nettoyage se fait.

PRÉCAUTIONS RELATIVES À LA SÉCURITÉ

! ATTENTION

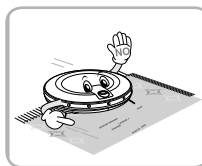

Dans certains cas exceptionnels, la brosse de l'aspirateur robot peut endommager la moquette. Si c'est le cas, arrêtez l'appareil.

Si les fils à l'extrémité des tapis sont longs, ceux-ci peuvent être endommagés.

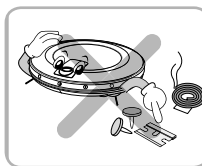

Évitez que l'aspirateur robot n'aspire des liquides, des lames, des punaises, du petit bois, etc.

Ceci pourrait être à l'origine d'une panne de l'appareil.

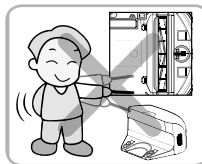

Ne laissez jamais le corps de l'aspirateur ni la base de chargement entrer en contact avec un objet métallique.

Ceci pourrait être à l'origine d'une panne de l'appareil.

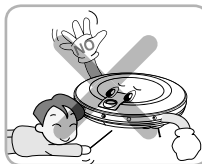

N'introduisez aucune bague, ni tige, dans les capteurs et détecteurs de l'aspirateur robot.

Ceci pourrait être à l'origine d'une panne de l'appareil.



Ne versez pas d'eau, de détergent, etc. dans l'aspirateur robot.

Ceci pourrait être à l'origine d'une panne de l'appareil. Si de l'eau ou un autre liquide pénètre dans l'appareil, mettez l'appareil hors tension et contactez le SAV.

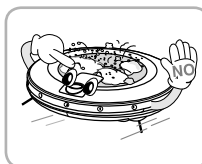

N'utilisez pas l'aspirateur robot lorsque le réceptacle à poussière est plein.

Ceci pourrait être à l'origine d'une panne de l'appareil.

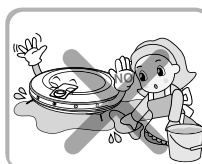

Si le sol est mouillé ou humide, essuyez le sol avant d'utiliser le produit.

Ceci pourrait être à l'origine d'une panne de l'appareil.

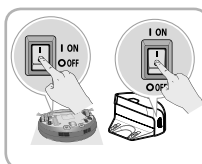

Pour économiser de l'énergie, éteignez le commutateur lorsque vous n'utilisez pas l'appareil et allumez-le pour le nettoyage et le chargement.

✓ Conseil Vérifiez les éléments suivants avant usage.

- Retirez les objets fragiles et inutiles de la pièce à nettoyer. Notamment, retirez systématiquement tous les objets fragiles et autres objets situés sur le sol.
- N'utilisez pas ce produit dans une pièce où un bébé dort seul. Le bébé risquerait d'être blessé.
- Vérifiez que la puissance de la batterie est suffisante, sinon effectuez le chargement.
- Si le réceptacle à poussières est plein, videz-le.
- Fermez la porte de la pièce qui ne doit pas être nettoyée. Durant le nettoyage, l'aspirateur robot peut entrer dans une autre pièce et effectuer le nettoyage.
- Retirez toute humidité du sol avant le nettoyage.
- Retirez câbles et long fils situés au sol.
- Retirez les linges au sol comme des serviettes, chiffons à chaussure et autres chiffons fins, car ils pourraient se coincer dans les roues du Hom-Bot.
- Le nettoyage des tapis avec nœuds, avec franges ou supérieurs à 10 mm d'épaisseur peut être difficile. Veuillez rester à proximité lorsque le nettoyage se fait.
- Cet appareil ne doit pas être utilisé par des personnes (y compris les enfants) dont les capacités physiques, sensorielles ou mentales sont diminuées ou ne disposant pas de l'expérience ou des connaissances nécessaires, sauf si elles sont placées sous la surveillance d'une personne responsable de leur sécurité ou si cette personne leur a communiqué les instructions nécessaires en vue de l'utilisation de l'appareil.

Veuillez noter que cet appareil n'est pas prévu pour être utilisé dans un atelier, un bureau commercial, un garage ou un environnement extérieur. Il est destiné à une utilisation domestique normale en intérieur uniquement.

CONSTITUTION DU PRODUIT

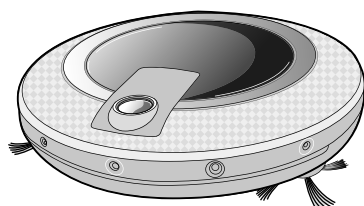

Aspirateur robot



Télécommande

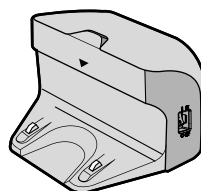

Base de chargement

► Les dessins peuvent être différentes des objets réels.

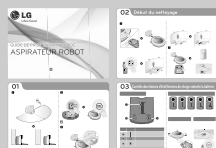

Guide de prise en main rapide



Manuel d'utilisation

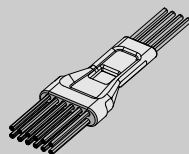

Brush for cleaning filter/sensor

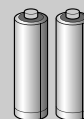

Piles pour la télécommande
(2 piles de type AAA)

NOM DE CHAQUE SECTION

Vue de dessus

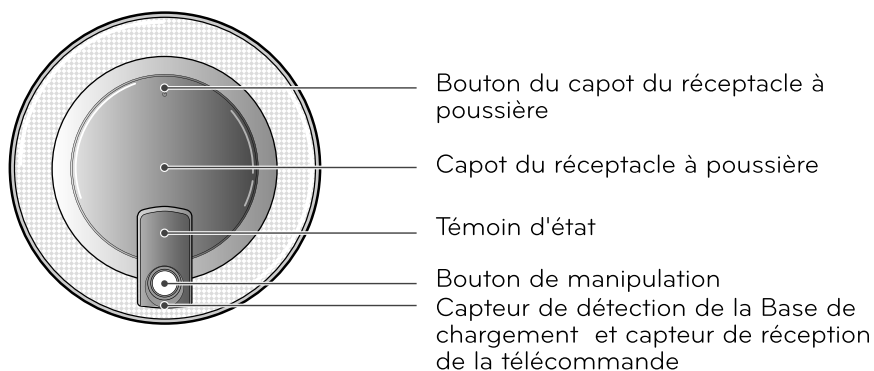

Vue de face

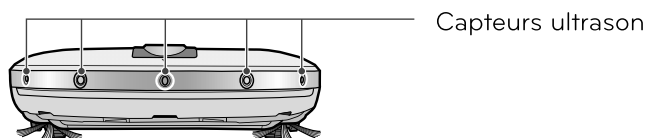

Vue arrière



Vue de dessous

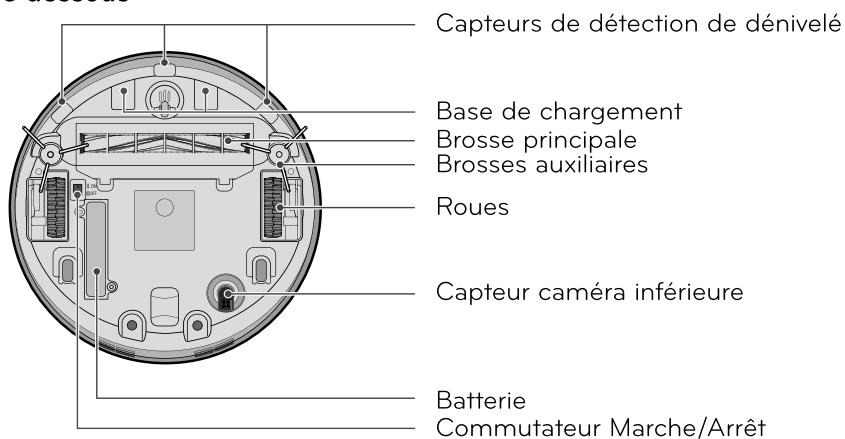

► Les dessins peuvent être différents des objets réels.

NOM DE CHAQUE SECTION

Base de chargement

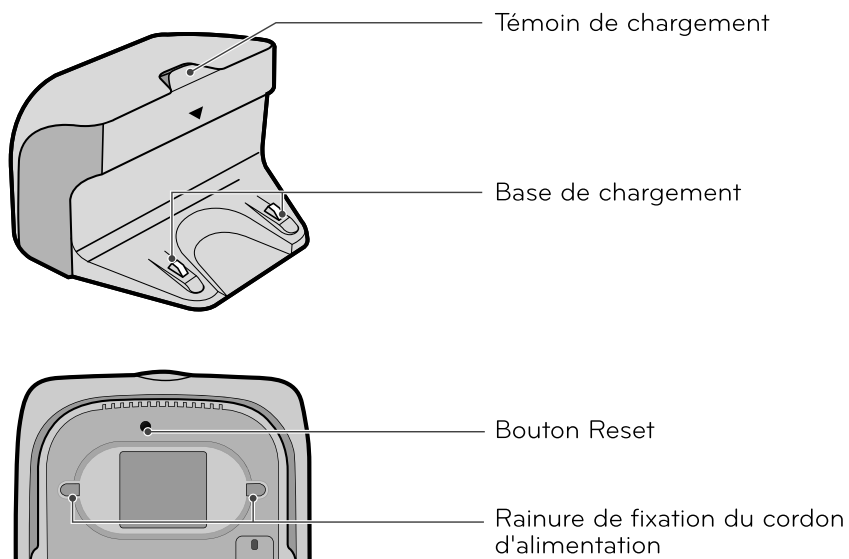

Bac à poussière

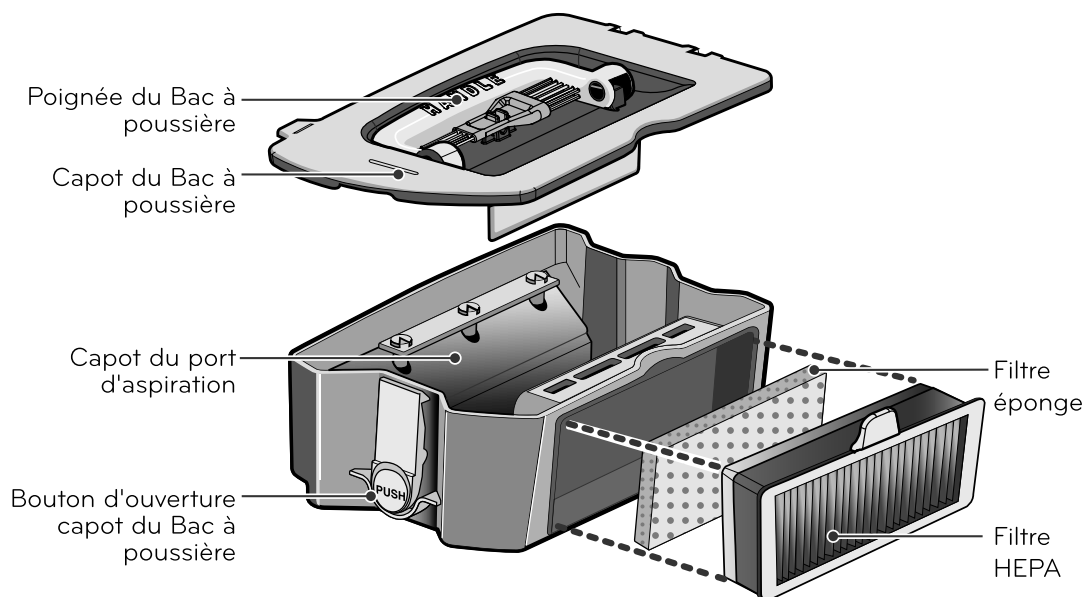

► Les dessins peuvent être différents des objets réels.

FONCTION ASSOCIÉE À CHAQUE BOUTON

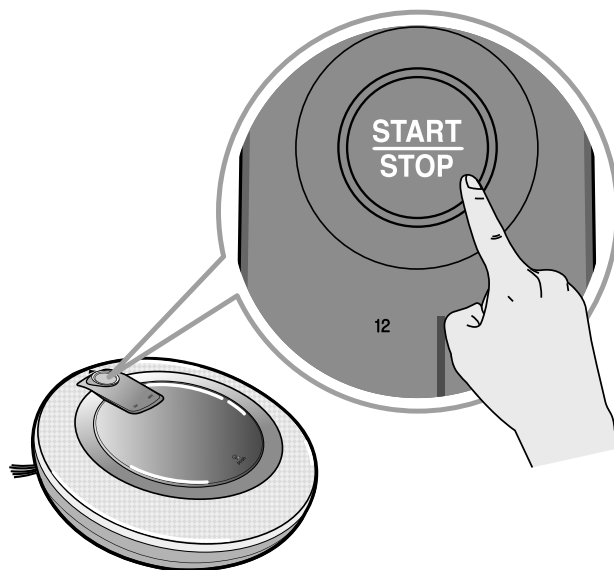

START/STOP

- Permet de démarrer / arrêter le nettoyage.
- Lorsque l'appareil est sous tension, le fait d'appuyer 2 secondes sur ce bouton met l'appareil hors tension.
- Hom-Bot passe alors en mode veille.
- Si l'appareil est programmé pour un départ différé, le fait d'appuyer sur ce bouton annulera le départ différé.

FONCTION ASSOCIÉE À CHAQUE BOUTON

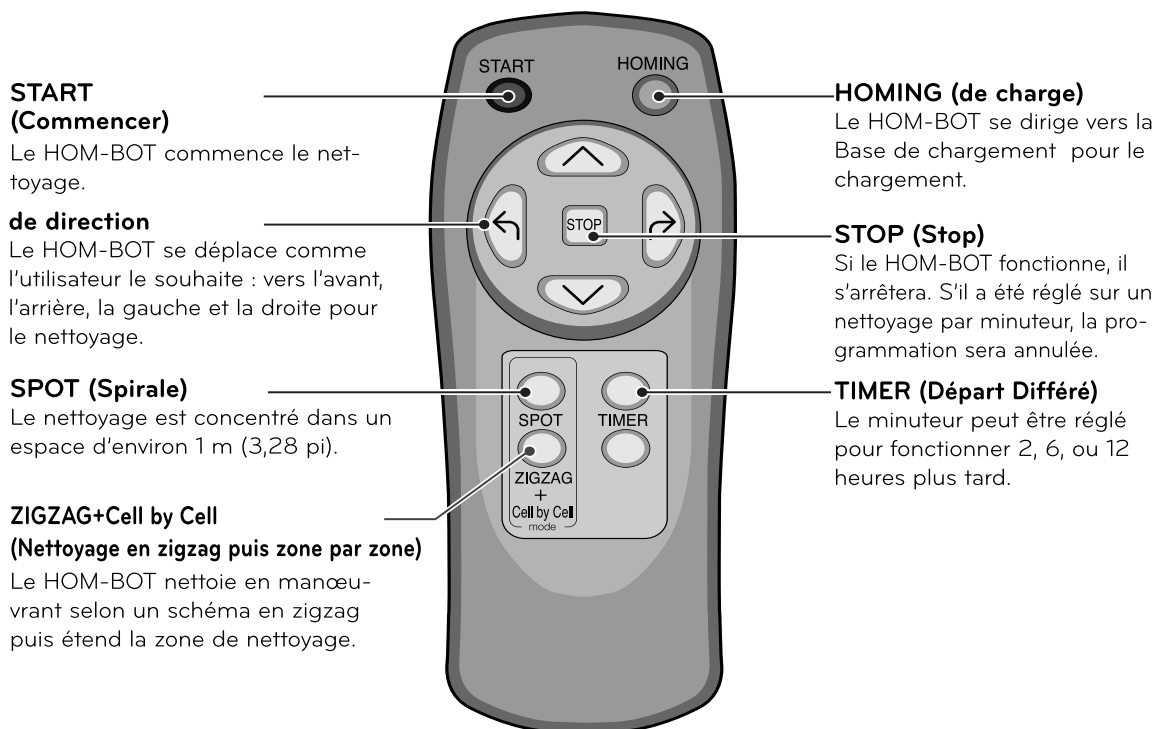

Conseil

- L'alimentation du HOM-BOT ne peut pas être activée avec la télécommande.
- Pour activer l'alimentation, utilisez le bouton START/STOP sur le HOM-BOT.
- Pour effectuer un nettoyage en spot, par minuteur, en zigzag et zone par zone, vous devez d'abord allumer le HOM-BOT.
- Si l'appareil central est éteint, la télécommande n'est pas activée.
- La fonction pré-réglée peut être paramétrée uniquement quand le HOM-BOT retourne à la base de chargement.
- Si l'interrupteur principal sous le HOM-BOT est en position d'arrêt, l'affichage de l'état clignote et retentit quand l'unité est placée manuellement sur la Base de chargement pour indiquer que l'interrupteur principal est sur Arrêt.

INFORMATIONS D'INDICATION D'ETAT

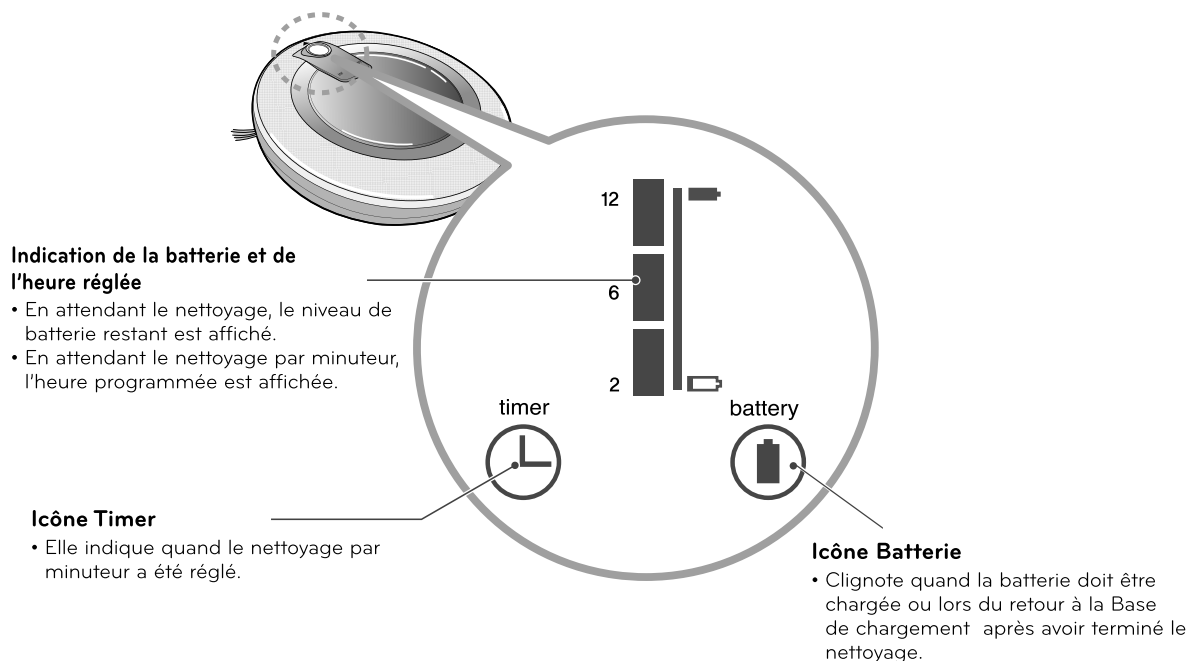

FRANÇAIS

Conseil • Pour annuler le réglage du minuteur, appuyez sur le bouton STOP sur la télécommande ou le bouton START/STOP sur le HOM-BOT.

MISE EN SERVICE DE L'ASPIRATEUR ROBOT

Précautions à prendre avant le nettoyage

- Pour ne pas blesser votre bébé, ne pas faire fonctionner l'aspirateur robot dans une pièce où joue votre enfant.
- Retirez de la pièce les objets fragiles.
- Vérifiez que votre sol n'est pas humide.
- Retirez les câbles, fils, ou tout autre élément posé sur le sol susceptible de gêner le passage de l'aspirateur robot, et d'être happé par l'appareil.
- Videz le bac à poussière lorsqu'il est plein.
- Si vous ne souhaitez pas que l'aspirateur robot nettoie dans une pièce, fermez la porte de cette pièce pour empêcher son passage.

Mise en place des piles dans la télécommande

1. Ouvrez le capot de la batterie en appuyant sur le verrouillage à l'arrière de la télécommande.
2. Insérez 2 piles de type AAA en vérifiant les polarités (+/-).
3. Refermez le capot de la batterie pour maintenir les piles en place.

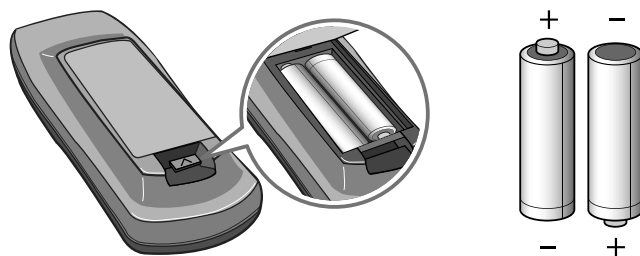

Utilisation de la télécommande

- Appuyez sur les touches de la télécommande les unes après les autres.
- Évitez de heurter l'appareil avec le pied ou autre.
- Ne la rangez pas à proximité d'une source de chaleur.
- Un éclairage fluorescent ou une lampe fluorescente spécifique située à proximité de l'appareil peut interférer sur le fonctionnement de la télécommande, il est donc recommandé de l'éloigner le plus possible de ces lampes.
- Si l'appareil et la télécommande sont trop éloignés, le fonctionnement normal peut être affecté, en conséquence veillez à respecter dans la mesure du possible une distance de 3 m maximum.

PRINCIPALES ETAPES DE FONCTIONNEMENT

1

Installation de la base de chargement. (Page 13).

Installez la base de chargement et branchez-la sur le secteur. Si la base de chargement n'est pas sous tension, l'aspirateur robot n'est pas automatiquement chargé.

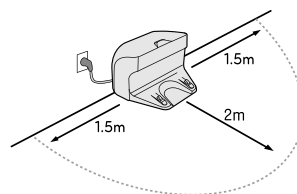

2

Mettez le robot de nettoyage sous tension. (Page 14).

Mettez l'aspirateur robot en marche à l'aide de l'interrupteur situé sous l'aspirateur robot, puis mettez-le sous tension en appuyant sur le bouton start/stop situé sur le dessus.

* Si l'appareil n'est pas sous tension, reportez-vous à la page 14.

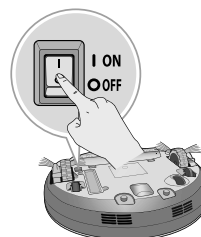

3

Début du nettoyage. (Page 15).

Appuyez sur le bouton 'START/STOP' une fois encore alors que l'aspirateur robot est à l'état de marche. Le démarrage du nettoyage est accompagné d'un son indiquant le début du nettoyage.

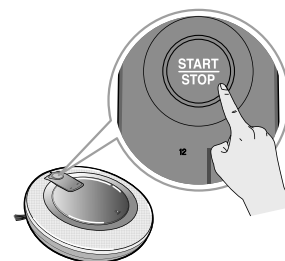

4

Si la charge de la batterie est insuffisante, la charge s'effectue automatiquement. (Page 16 à 17)

L'aspirateur robot diagnostiquera de lui-même et se chargera automatiquement avant que la batterie ne soit complètement déchargée. Le chargement de la batterie demande environ 3 heures.

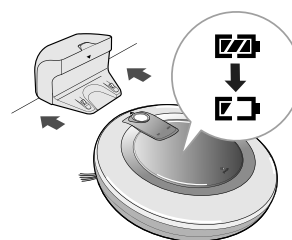

5

Utilisation des modes de nettoyage et des fonctions auxiliaires. (Page 18 à 21)

Vous pouvez choisir avec la télécommande ou sélectionner directement sur le dessus de l'aspirateur les modes de nettoyage.

Vous avez le choix entre le mode zigzag ou le mode zone par zone, ou encore le mode manuel ou spirale. Vous pouvez également programmer le départ différé, et utiliser la lingette microfibre.



MÉTHODE D'INSTALLATION DE LA BASE DE CHARGEMENT

Méthode d'installation de la base de chargement

1. Sélectionnez l'emplacement d'installation de la base de chargement.

La surface d'un mur avec un plancher à niveau convient.

Retirez les obstacles situés à moins d'un (1.5) mètre à gauche comme à droite et à moins de deux (2) mètres à l'avant de l'appareil.

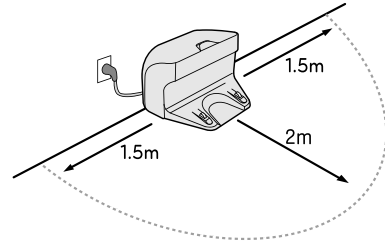
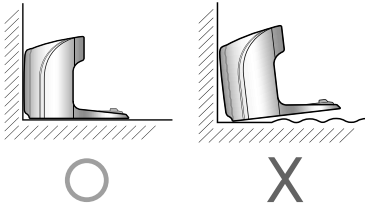

2. Branchez la fiche d'alimentation dans la prise murale.

Rangez le cordon d'alimentation en l'accrochant à l'arrière de la base de chargement ou le long du mur afin de ne pas gêner le déplacement de l'aspirateur robot.

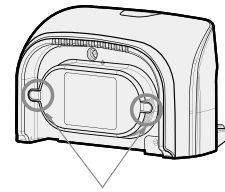
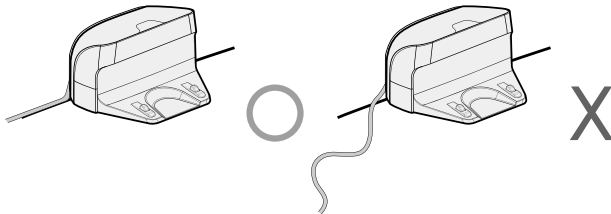

Rainure de fixation du cordon d'alimentation

3. Fixez la base de chargement en la plaçant le plus proche possible de la surface du mur afin qu'elle ne bouge pas.

Mettez l'interrupteur d'alimentation.

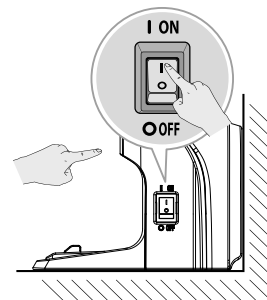

- ✓ **Conseil** • Branchez toujours le cordon d'alimentation de la base de chargement.
Si la base de chargement n'est pas sous tension, l'aspirateur robot n'est pas automatiquement chargé.
- Si le cordon d'alimentation est endommagé, pour éviter tout problème, vous devez le faire remplacer par LG Electronics Inc., son représentant ou des personnes équivalentes qualifiées.

MISE SOUS/HORS TENSION

Mise sous tension par l'interrupteur

Vérifiez que l'interrupteur situé sous l'aspirateur robot est sur marche (on) en le retournant après avoir placé un linge doux au sol.

Si l'interrupteur est sur arrêt, mettez-le sur marche.

- * Lorsque vous mettez l'interrupteur sur marche, n'appuyez pas sur le bouton situé sur la section supérieure de l'aspirateur robot. L'action du bouton peut être retardée.
- * Si vous n'utilisez pas l'aspirateur robot pendant une longue période, mettez l'interrupteur sur arrêt afin de protéger la batterie.
- * Le capot du bouton d'alimentation sert à protéger le bouton contre la poussière. Laissez toujours ce capot en place.

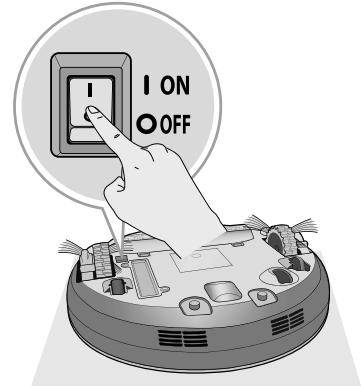

Mise sous tension

Appuyez sur le bouton 'START/STOP' lorsque l'aspirateur robot est arrêté. La mise sous tension est accompagnée d'un son mélodieux.

- * Si aucune manipulation n'est effectuée dans les 10 minutes qui suivent la mise sous tension, l'appareil passe alors automatiquement en mode hors tension pour économiser la batterie.

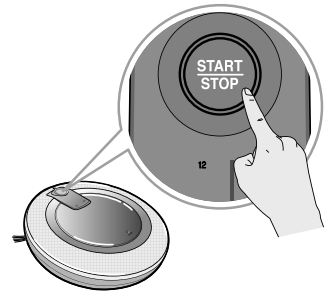

Mise hors tension

Appuyez sur le bouton 'START/STOP' pendant 2 secondes alors que l'aspirateur robot est à l'état de marche.

La mise hors tension est accompagnée d'un son mélodieux.

- ✓ **Conseil** • Si vous ne parvenez pas à mettre l'appareil en marche, procédez comme suit.
 - Actionnez le bouton d'alimentation et attendez au moins trois secondes.
 - Appuyez sur le bouton "START/STOP" une fois l'appareil en marche.
 - Si l'appareil ne se met pas en marche ou si l'afficheur est vide mais que vous entendez un signal sonore, placez Hom-Bot sur sa base de chargement.
 - S'il ne se passe toujours rien lorsque Hom-Bot est sur sa base de chargement, appuyez sur le bouton de réinitialisation situé sur le côté de la base de chargement en prenant soin de laisser Hom-Bot sur la base.

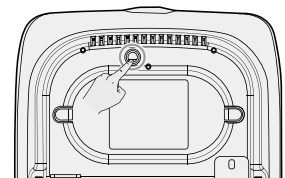
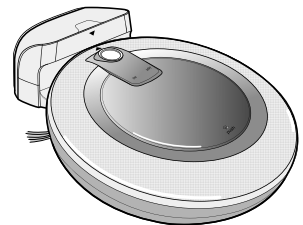

DÉMARRAGE ET ARRÊT DU NETTOYAGE

Utilisation des boutons de l'aspirateur robot

Lorsque vous appuyez sur le bouton 'START/STOP' alors que l'aspirateur robot est en marche, le nettoyage démarre en faisant entendre une mélodie.

Si vous appuyez de nouveau sur le bouton 'START/STOP' durant le nettoyage, le nettoyage s'arrête.

* Si vous appuyez sur le bouton 'START/STOP' alors que l'aspirateur robot est hors tension, celui-ci passe sous tension. Pour lancer le nettoyage, appuyez sur le bouton 'START/STOP' de nouveau.

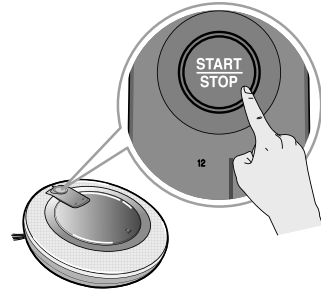

Utilisation de la télécommande

Lorsque vous appuyez sur la touche 'START' de la télécommande alors que l'aspirateur robot est en marche, le nettoyage démarre en faisant entendre une mélodie.

Si vous appuyez de nouveau sur la touche 'stop' durant le nettoyage, le nettoyage s'arrête.

* Lorsque l'alimentation de l'aspirateur robot est hors tension, il n'est pas possible d'activer l'appareil avec la télécommande. Si l'appareil est hors tension, mettez-le sous tension en appuyant sur le bouton 'START/STOP' situé sur le dessus de l'aspirateur robot.



* Durant le nettoyage, il peut se produire des collisions car le capteur peut ne pas détecter des obstacles en raison de leur forme. A ce stade, les obstacles sont évités grâce à un déplacement vers l'arrière par le biais de l'activation d'un capteur de détection d'impact interne.

* Lorsque le nettoyage débute sur un emplacement éloigné de la base de chargement, pour prévenir un dysfonctionnement du capteur de détection des obstacles, placez l'appareil sur un sol plat. En outre, démarrez le nettoyage à partir d'un emplacement dépourvu d'obstacles comme un rideau ou un mur dans un environnement de 30 cm.

Conseil Vous pouvez obtenir un nettoyage plus efficace en observant les recommandations suivantes.

- Il est conseillé de retirer du sol les éléments difficiles à contourner (ex : câble électrique).
- L'aspirateur robot ne peut pas franchir de barre de seuil supérieure à 1 cm.

MÉTHODE DE CHARGEMENT DE LA BATTERIE

Chargement automatique

Lorsque le nettoyage est terminé ou si la charge de la batterie est insuffisante, l'aspirateur robot regagne automatiquement la base de chargement pour un rechargement de la batterie.

- * Il peut y avoir plusieurs tentatives de rechargement selon les conditions de fonctionnement de l'aspirateur robot.
- * Même si la charge restante de la batterie est suffisante, si le nettoyage de la zone est terminé, l'appareil passe en mode chargement de batterie dès le retour à la base de chargement.

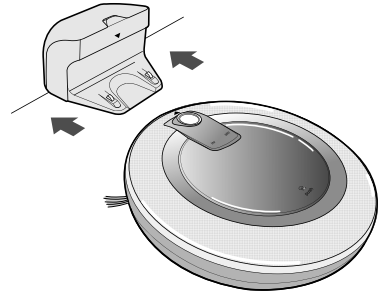

Chargement manuel

Dans le cas d'une première utilisation de l'aspirateur robot ou du chargement de la batterie pendant un nettoyage, il est toujours possible d'effectuer un chargement manuel.

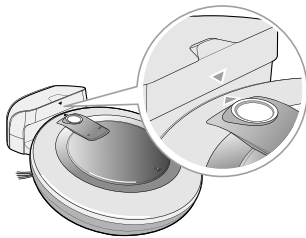

Méthode 1. Fixez l'aspirateur robot à la base de chargement en faisant correspondre les deux flèches situées sur l'aspirateur robot et la base de chargement respectivement. Le chargement démarre par une mélodie indiquant le début de charge.

- * Lorsque l'aspirateur robot est attaché à la base de chargement, si vous entendez le son "TING" se répéter, vérifiez l'interrupteur et mettez-le sur marche.



Méthode 2. Si vous appuyez sur la touche 'HOMING' de la télécommande le chargement démarrera par un retour automatique de l'aspirateur robot vers la base de chargement avec la voie de recherche.

- * Si l'aspirateur robot est mis en attente à moins de 10 cm en face de la base de chargement avec passage à l'état de mise sous tension, le chargement démarrera par un retour automatique à la base de chargement.

Conseil Veillez à suivre les recommandations suivantes en utilisant la base de chargement.

- Le chargement peut être problématique si un corps étranger bloqué sur la base de chargement gêne la recharge. Dans ce cas, nettoyez la base de chargement avec un chiffon doux.
- Au risque de voir se produire une décharge électrique, veillez à ne pas toucher la base de chargement avec un objet métallique.
- Au risque de voir se produire un incendie ou une décharge électrique, ne démontez jamais ni modifiez la base de chargement.
- Veillez à ne pas placer la base de chargement ni la fiche secteur à proximité d'un appareil de chauffage.

MÉTHODE DE CHARGEMENT DE LA BATTERIE

Voyant de charge de batterie restante

La charge de batterie restante peut être confirmée grâce au voyant de charge, qui indiquera la charge comme suit :

- Au cours de la charge, le voyant de charge restante clignote.
- Lorsque le chargement est terminé sur la Base de chargement , seule l'icône de la batterie est allumée afin d'économiser le courant.
- L'icône de la batterie clignote quand la batterie doit être chargée.



Charge pleine
(en charge)

Élevé

Moyen

Bas

Le chargement est
nécessaire

Si la batterie ne se charge pas

Contrôle 1. Si la batterie ne charge pas alors que le HOM-BOT est connecté à la Base de chargement , vérifiez les éléments suivants.

- Mettez le bouton d'alimentation sous le HOM-BOT sur Arrêt puis réactivez-le.
- Débranchez et branchez la fiche d'alimentation sur la Base de chargement .
- Essayez la borne de la Base de chargement avec un chiffon sec.

Contrôle 2. Si la batterie ne charge toujours pas après le contrôle précédent, essayez ce qui suit.

- Connectez le HOM-BOT à la Base de chargement .
- Appuyez sur le bouton de réinitialisation à l'arrière de la Base de chargement pendant trois secondes.

- ※ Si le signal sonore se répète quand l'unité principale est connectée à la Base de chargement , vérifiez le bouton d'alimentation.

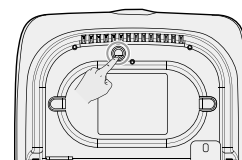
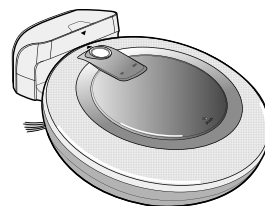

MODES DE NETTOYAGE

Nettoyage zone par zone

Quand le bouton START sur l'unité principale ou la télécommande est enfoncé, le HOM-BOT fonctionne en mode de nettoyage zone par zone.

La 1ère étape : une zone maximum de 3 m x 3 m (9,84 pi x 9,84 pi) sera nettoyée. (La taille réelle de la zone change en fonction de la forme de l'intérieur du logement.)

La 2ème étape : L'intérieur de la zone est nettoyée selon un trajet en zigzag.

Quand les 1ère et 2ème étapes sont terminées, l'appareil passe à la prochaine zone de nettoyage et répète les étapes jusqu'à ce que l'ensemble de l'intérieur de la maison soit nettoyé.

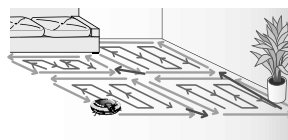
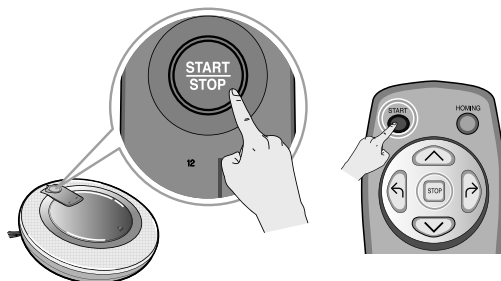

Bouton de nettoyage en zigzag puis zone par zone

Le HOM-BOT exécute d'abord le mode de nettoyage en zigzag puis passe au mode zone par zone en divisant l'espace en carrés partiels pour nettoyer minutieusement l'intérieur de la maison.

1. Appuyez sur le bouton ZIGZAG+Cell by Cell sur la télécommande. Nettoyage en zigzag puis zone par zone
2. Le HOM-BOT nettoie une zone totale de 6 m en mode de nettoyage en zigzag en nettoyant jusqu'à 3 m sur le côté gauche jusqu'au mur.
3. Après avoir nettoyé à gauche, le HOM-BOT retourne au point de départ et nettoie vers la droite jusqu'à atteindre le mur pour nettoyer une zone total de 6 m et terminer le mode de nettoyage en zigzag.
4. Puis le HOM-BOT passe au mode de nettoyage zone par zone, qui est le mode de nettoyage automatique.

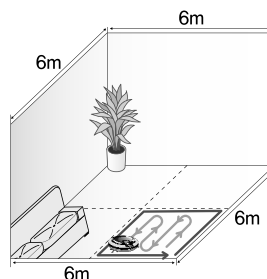
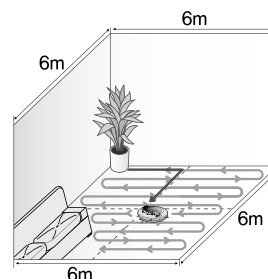

 **Conseil** • Le mode de nettoyage peut uniquement être modifié avec la télécommande.

MODE DE NETTOYAGE AUXILIAIRE

Nettoyage manuel

Il s'agit d'une fonction de nettoyage consistant à déplacer manuellement l'aspirateur robot en appuyant sur les touches de direction de la télécommande.

L'aspirateur robot nettoiera l'espace intérieur par déplacement vers l'avant, l'arrière ou par rotation vers la gauche ou la droite conformément aux commandes entrées sur les touches de direction.

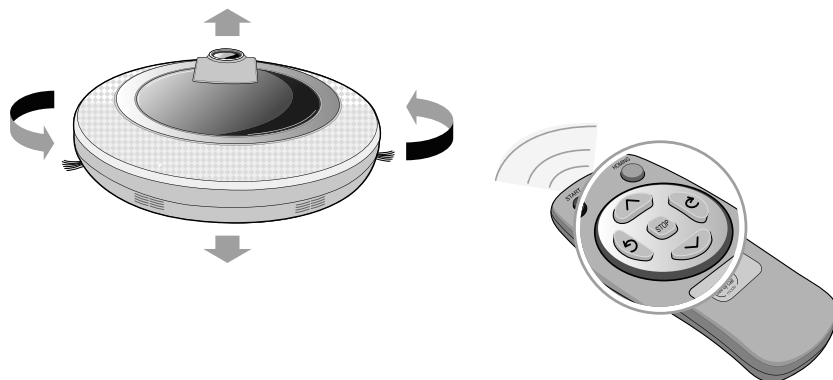

Nettoyage localisé

Cette fonction permet le nettoyage d'un espace intérieur partiel.

Après le déplacement de l'aspirateur robot vers l'emplacement à nettoyer, appuyez sur la touche 'SPOT' de la télécommande. L'icône témoin de nettoyage localisé s'affiche sur l'aspirateur robot, et un nettoyage concentré est effectué dans un rayon de 1 m.

* Durant le chargement, la touche nettoyage localisé de la télécommande n'est pas activée.

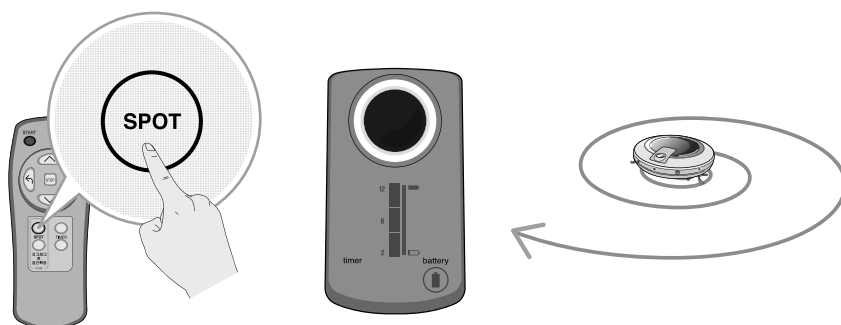

FONCTION TIMER DU NETTOYAGE

Le HOM-BOT peut être programmé pour commencer le nettoyage après une certaine période. Le temps peut être réglé sur 2 heures, 6 heures ou 12 heures.

1. Une heure de nettoyage peut être programmée en appuyant sur le bouton TIMER de la télécommande.



2. Réglez l'heure en appuyant plusieurs fois sur le bouton 'TIMER'. À chaque fois que vous appuyez sur le bouton, il passe de 2 heures à 6 heures à 12 heures.

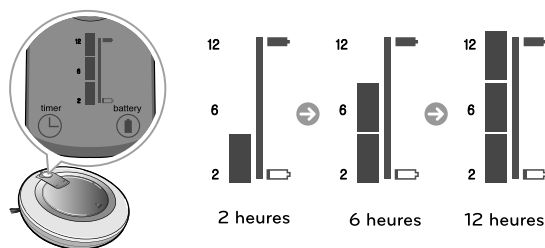

3. Après avoir réglé l'heure de démarrage, appuyez sur le bouton START/STOP sur le HOM-BOT ou attendez environ cinq secondes. Le réglage de l'heure est terminé et une mélodie retentit.

- Quand le réglage de l'heure est terminé, l'icône de réglage de l'heure en forme de réveil s'allume et un message sonore retentit.

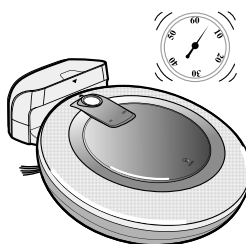

- ✓ **Conseil**
- Le nettoyage démarre automatiquement quand le temps réglé s'est écoulé.
 - Utilisez le réglage du minuteur quand le HOM-BOT est connecté à la Base de chargement.
 - Pour annuler le réglage du minuteur avant le temps prévu, appuyez sur le bouton STOP sur la télécommande ou le bouton START/STOP sur le HOM-BOT.
 - Quand le HOM-BOT est déconnecté de la Base de chargement, le réglage du minuteur est automatiquement annulé.

NETTOYAGE DU BAC À POUSSIÈRE

Si le bac est plein de poussière, la puissance d'aspiration peut s'affaiblir et il est donc recommandé de nettoyer le bac à poussière avant et après le nettoyage. Nettoyez le réceptacle à poussière en respectant la séquence suivante.

1. Ouvrez le capot du bac à poussière en appuyant sur le bouton 'push' de l'aspirateur robot.

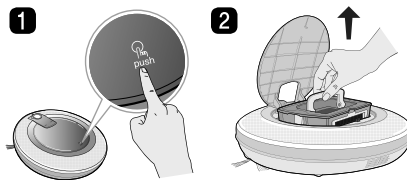

2. Attrapez la poignée du bac à poussière et tirez-la vers le haut.

3. Séparez le filtre HEPA et le filtre éponge intérieur en tirant le filtre HEPA situé à l'arrière du bac à poussière vers l'avant.

* Nettoyez le filtre du réceptacle à poussière en vous reportant à la page 23.

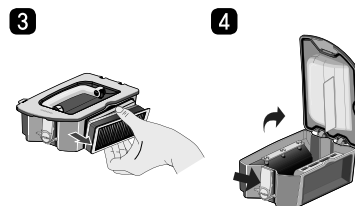

4. Ouvrez le capot vers le haut en appuyant sur le bouton de séparation du réceptacle à poussière.

5. Videz le bac à poussière et nettoyez-le complètement en vous aidant de la brosse de nettoyage ou à l'eau courante.

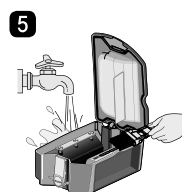

6. Lorsque le nettoyage du bac à poussière est terminé, fermez le capot et remplacez le filtre éponge et le filtre HEPA.

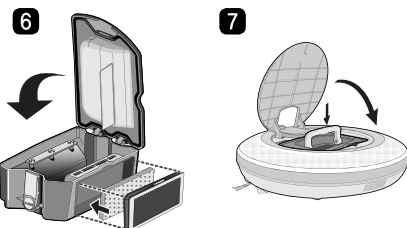

7. Placez le bac à poussière dans l'aspirateur robot et refermez le capot du bac à poussière.

-  **Conseil**
- Après nettoyage, installez toujours les filtres (filtre HEPA, filtre éponge) sur le réceptacle à poussière. Si ces filtres ne sont pas montés, la poussière peut entrer dans l'aspirateur robot et provoquer une panne.
 - Refermez toujours le capot du réceptacle à poussière. S'il est ouvert durant le fonctionnement, le son "Veuillez vérifier le bac à poussière." doit retentir.

NETTOYAGE DU FILTRE DU RÉCEPTACLE À POUSSIÈRE

Les filtres du réceptacle à poussière se composent d'un filtre HEPA et d'un filtre éponge. Nettoyez le filtre HEPA et le filtre éponge en respectant la séquence suivante.

1. Séparez le filtre HEPA et le filtre éponge intérieur en tirant le filtre HEPA situé à l'arrière du réceptacle à poussières vers l'avant.

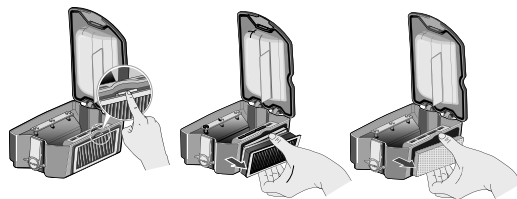

2. Nettoyez complètement la poussière fine du filtre HEPA et du filtre éponge avec un aspirateur.

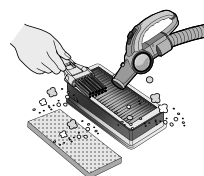

3. Installez le filtre HEPA et le filtre éponge nettoyés sur le réceptacle à poussière en respectant la séquence suivante. Lors de l'assemblage des filtres, la poignée des filtres doit être orientée face vers le haut.

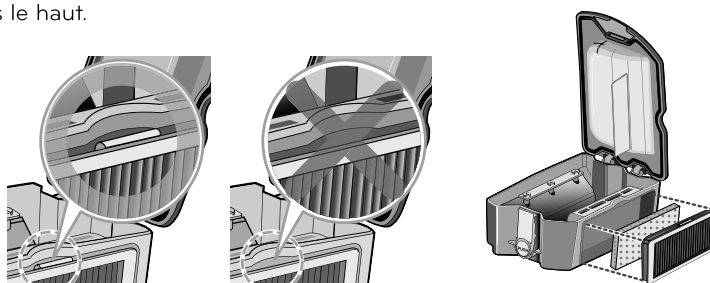

 **Conseil** • Afin de maintenir les performances de l'aspirateur robot à un bon niveau, nettoyez le filtre HEPA avec la brosse de nettoyage plusieurs fois par semaine.

NETTOYAGE DES BROSSES

La brosse située au bas de l'aspirateur robot permet l'aspiration des corps étrangers. Nettoyez la brosse selon la séquence suivante.

- 1** Étalez un chiffon doux sur le sol et placez l'aspirateur robot dessus après avoir retourné l'aspirateur robot. Mettez l'interrupteur sur arrêt avant de procéder au nettoyage.

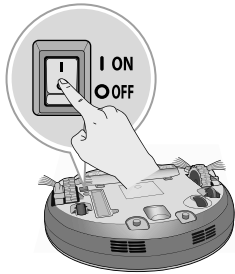

- 2** Après vérification de la présence de corps étrangers, détachez le capot en appuyant sur le crochet de fixation et en le tirant vers le haut.

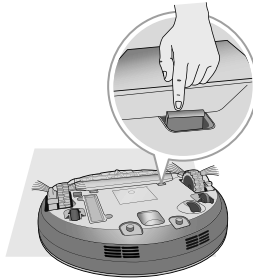

- 3** Après avoir mis des gants, tournez la brosse jusqu'à l'apparition de la rainure de séparation de la brosse.

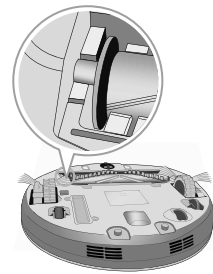

- 4** Attrapez la brosse et séparez-la en tirant dessus.

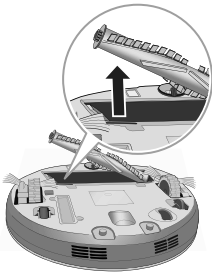

- 5** Nettoyez la brosse à l'aide d'un aspirateur et de ciseaux, ou autres ustensiles.

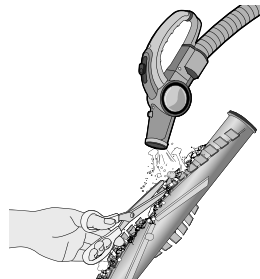

- 6** Insérez le crochet de fixation situé sur le côté de la brosse (avec la forme d'un carré) en l'adaptant sur la rainure de fixation de la brosse.



- 7** Insérez également le crochet de fixation situé sur le côté opposé de la brosse (avec la forme d'un rectangle arrondi) en l'adaptant sur la rainure de séparation de la brosse.

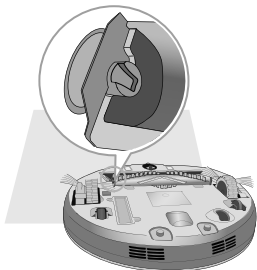

- 8** Insérez le guide de fixation à l'avant de la brosse en l'adaptant à la rainure de fixation située sur l'unité principale.

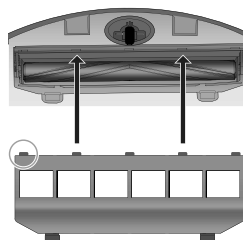

- 9** Refermez le capot en appuyant dessus, vous devez entendre un son 'clic' provenant du crochet de fixation.

* Veillez à ce que le capot ne coince pas la brosse latérale.

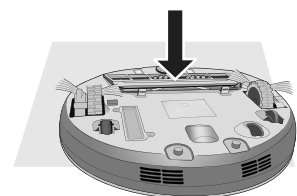

MANIPULATION DES CAPTEURS / DE LA BORNE DE CHARGEMENT

Le HOM-BOT est équipé de capteurs pouvant détecter les obstacles, les escaliers et la Base de chargement pour charger la batterie. Afin de conserver la performance du HOM-BOT, nettoyez régulièrement les capteurs et la borne de chargement comme suit :

1. Placez un tissu doux au sol, retournez le HOM-BOT et posez-le sur le tissu.
2. Désactivez le bouton d'alimentation sous le HOM-BOT. L'activation du HOM-BOT pendant le nettoyage peut provoquer des blessures.
3. Utilisez un tissu doux ou une brosse de nettoyage pour essuyer la poussière de chaque détecteur et la borne de chargement comme décrit ci-dessous.

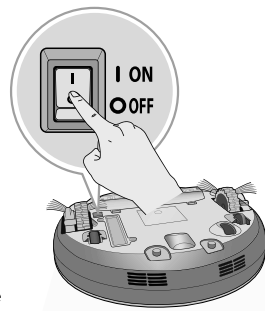

Capteur de réception de la télécommande

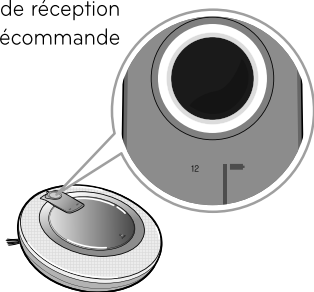

Détecteur d'obstacles

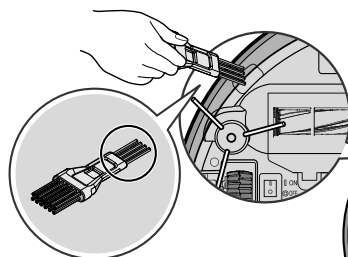
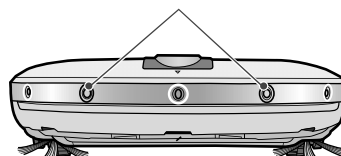

Détecteur de vide

Borne de chargement

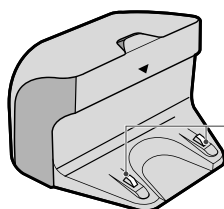
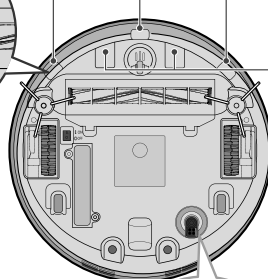

Borne de chargement

Lentille

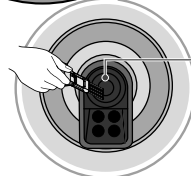

- ✓ **Conseil**
- Ne nettoyez pas le HOM-BOT en le vaporisant directement avec de l'eau, du dissolvant, du benzène, etc.
 - Appelez le service après-vente si le détecteur ou la borne de chargement est endommagé. Les dégâts du détecteur et de la borne peuvent entraîner un dysfonctionnement de l'appareil.

MANIPULATION DES BROSSES LATÉRALES

Les corps étrangers comme les cheveux peuvent facilement être attrapés par les brosses latérales, il faut donc veiller à retirer les corps étrangers plusieurs fois par semaine.

Un excès de corps étrangers sur les brosses expose à un risque de casse.

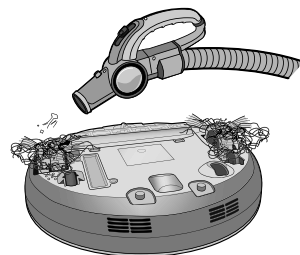

Si le sol est rugueux ou le nettoyage de mur s'avère fréquent, les brosses latérales peuvent être courbées ou clairsemées. Si c'est le cas, redressez les brosses latérales en procédant comme suit.

1. Vérifiez que les brosses latérales ont bien été déformées.
2. Mettez l'appareil hors tension en appuyant le bouton 'START/STOP' de l'aspirateur robot pendant 2 secondes.
3. Placez l'aspirateur robot au bord d'une table pour pouvoir nettoyer facilement les brosses latérales. Veillez à ce que l'aspirateur robot ne tombe pas.
4. Trempez les brosses latérales dans de l'eau chaude.
5. Baignez complètement chaque brosse pendant 10 secondes.
6. Essuyez lentement la brosse latérale à la main.
7. Faites tourner la brosse latérale, répétez les opérations 4 à 6 pour l'autre brosse.
8. Utilisez la brosse latérale après l'avoir suffisamment séchée.

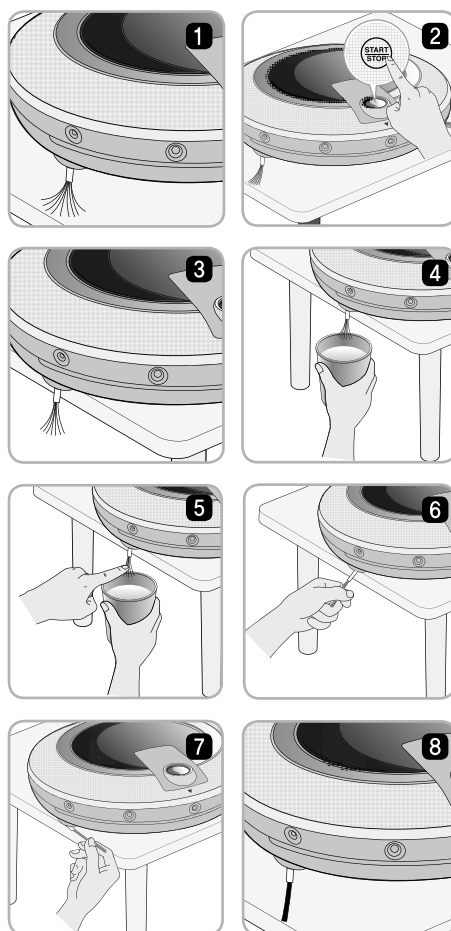

MESURES CORRECTIVES FACE À DES ANOMALIES DE L'ASPIRATEUR ROBOT

Message sonore "Veuillez vérifier les roues."

En cas de blocage des roues, le message sonore "Veuillez vérifier les roues" se fait entendre.

- Vérifiez si les roues ne sont pas bloquées par une porte, au niveau d'un balcon, des marches d'escalier, etc.
 - ▶ Déplacez l'aspirateur robot sur un sol plat.



- Vérifiez si un corps étranger ne bloque pas les roues
 - ▶ Étalez un chiffon doux sur le sol et placez l'aspirateur robot dessus après avoir retourné l'aspirateur robot.
Retirez tout corps étranger des roues.



MESURES CORRECTIVES FACE À DES ANOMALIES DE L'ASPIRATEUR ROBOT

Message sonore "Veuillez vérifier le bac à poussière"

En cas d'anomalie au niveau du réceptacle à poussière, le message sonore "Veuillez vérifier le bac à poussière" se fait entendre.

- Vérifiez que le réceptacle à poussière est bien présent dans l'aspirateur robot
 - ▶ Ouvrez le capot du réceptacle à poussière et s'il n'y a pas de réceptacle, mettez-en un.
 - ▶ Si le capot du réceptacle à poussière est ouvert, pensez à toujours le refermer.

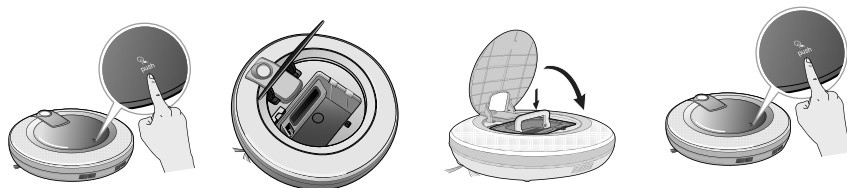

Message sonore "La batterie est faible"

Lorsque la charge restant de la batterie est quasiment nulle, le message sonore "La batterie est faible" se fait entendre.

- Procédez au chargement de l'aspirateur robot en le replaçant sur la base de chargement.
 - ▶ Lorsque vous attachez l'aspirateur robot à la base de chargement en faisant correspondre les deux flèches de l'aspirateur robot et de la base de chargement, le chargement débute en émettant une mélodie.

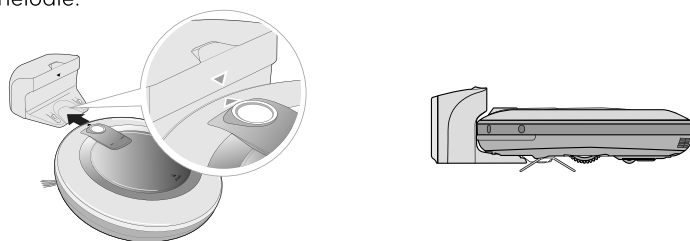

MESURES CORRECTIVES FACE À DES ANOMALIES DE L'ASPIRATEUR ROBOT

Message sonore "Veuillez vérifier la brosse"

Si les brosses de l'aspirateur robot ne sont pas activées, le message sonore "Veuillez vérifier la brosse" se fait entendre. Étalez un chiffon doux sur le sol et placez l'aspirateur robot dessus après avoir retourné l'aspirateur robot.

- Vérifiez que les brosses latérales sont activées
 - ▶ Assurez-vous qu'aucun corps étranger comme un câble, un fil ou des cheveux ne sont pas pris dans les brosses, au besoin, retirez les corps étrangers présents.

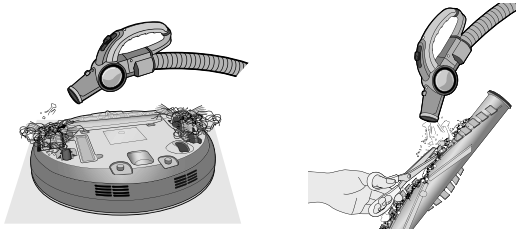

- ▶ Vérifiez le montage au niveau de la rainure de séparation des brosses.



Rainure de séparation de la brosse.

Le montage doit être réalisé de telle sorte que la rotation des brosses se fasse en douceur.

- Son anormalement bruyant venant des brosses?
 - ▶ Retirez le corps étranger en séparant la brosse.



Rainure de séparation de la brosse.

※ Pour plus d'informations, voir la procédure de nettoyage des brosses à la page 24.

CONFIRMATION DES ÉLÉMENTS AVANT DE SIGNALER UNE PANNE

Vérification à effectuer avant de signaler une panne de l'aspirateur robot.

Vérifications des éléments	Corrections à effectuer (page de référence)
L'appareil n'est pas activé.	<ul style="list-style-type: none"> ▶ Vérifiez que l'interrupteur est sur ON (marche). (p14) ▶ Vérifiez que la batterie a été chargée. (p17)
Parcours anormal.	<ul style="list-style-type: none"> ▶ Nettoyez complètement les capteurs avec un chiffon doux. (p25) ▶ En cas de montage de la lingette microfibre, vérifiez l'état du montage. (p21) ▶ Éteignez, puis rallumez l'appareil.
Puissance d'aspiration faible.	<ul style="list-style-type: none"> ▶ Vérifiez si des corps étrangers ne sont pas présents au niveau du port d'aspiration. (p24) ▶ Videz le réceptacle à poussière. (p22) ▶ Nettoyez le filtre du réceptacle à poussière. (p23)
Bruit de plus en plus fort.	<ul style="list-style-type: none"> ▶ Vérifiez que le réceptacle à poussière a été correctement monté. ▶ Vérifiez que le filtre du réceptacle à poussière a été correctement monté. (p23) ▶ Vérifiez qu'aucun corps étranger n'est présent au niveau du port d'aspiration. (p24)
L'appareil ne peut pas être activé à partir de la télécommande.	<ul style="list-style-type: none"> ▶ Changement de batterie. (p11) ▶ Vérifiez que la zone de couverture de l'unité principale est inférieure à 3 m. (p11)
Pas de rotation des brosses.	<ul style="list-style-type: none"> ▶ Nettoyez les brosses. (p24) ▶ Vérifiez que les brosses ont été correctement montées. (p24)
Impossible d'effectuer le chargement.	<ul style="list-style-type: none"> ▶ Retirez les obstacles autour de la base de chargement. (p13) ▶ Vérifier que la base de chargement est branchée sur l'alimentation. (p13) ▶ Essayez la base de chargement avec un chiffon doux.
L'alimentation est coupée automatiquement	Hom-Bot possède sa propre fonction d'économie d'énergie. S'il n'est pas utilisé après 10 minutes de mise sous tension, l'alimentation est automatiquement coupée et donc il ne s'agit pas d'une panne. (14p)
Impossible de mettre l'appareil sous tension.	Vérifiez que l'interrupteur est sur ON (marche). (p14)

SPECIFICATIONS DU PRODUIT

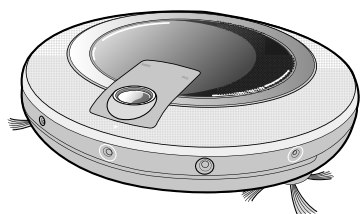

Article/modèle	LG HOM-BOT VHOMBOT*/VHOMBOT** VR59**L/VR59**L*
Dimensions externes	Φ 360 mm X 90 mm
Poids	3.2 kg
Consommation électrique	15 W
Batterie (charge pleine)	DC 16,8 V
Rapidité de déplacement	350 mm/sec
Temps d'utilisation (1 chargement)	Environ 90 minutes pour un sol standard
Temps de chargement	3 heures
Fonctions principales	<ul style="list-style-type: none"> Fonction de détection des obstacles Fonction de prévention des chutes Fonction de nettoyage par minuteur Fonction d'indication d'erreur Fonction de chargement automatique, manuel Fonction de lingette sèche (essuyage) Fonction de nettoyage en coin Fonction de sortie vocale Fonction de carte Fonction de nettoyage en spirale Fonction de nettoyage zone par zone

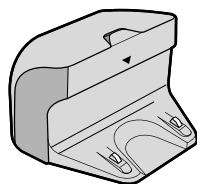

Article/modèle	Base de chargement VR594
Dimensions extérieures	204 mm X 158 mm X 125 mm
Spécifications	AC 220-240 V, 50 Hz
Tension/courant de sortie	17.1 VDC / 1.1 A
Consommation en courant	23 W

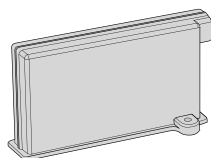

Article/modèle	Batterie
Chargement de la batterie	Lithium polymer battery
Spécifications	14.8 V / 1900mAh



Mise au rebut des piles ou batteries usagées

1. Le pictogramme d'une poubelle barrée sur les piles ou batteries accompagnant votre produit indique qu'elles sont conformes à la Directive européenne 2006/66/EC.
2. Ce symbole peut être associé aux symboles chimiques du mercure (Hg), du cadmium (Cd) ou du plomb (Pb) si la batterie contient plus de 0,0005 % de mercure, 0,002 % de cadmium ou 0,004 % de plomb.
3. Toutes les piles et batteries doivent être collectées séparément et transportées par les services de voirie municipaux vers des installations spécifiques de collecte des déchets, identifiées en conséquence par le gouvernement ou par les autorités locales.
4. Le traitement correct de vos piles ou batteries usagées contribue protéger l'environnement et la santé des personnes et des animaux.
5. Pour plus d'informations sur le traitement de vos piles ou batteries usagées, merci de bien vouloir vous adresser votre mairie, au service de la voirie ou au magasin où vous avez acheté le produit.

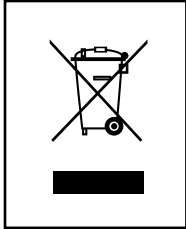

Mise au rebut des produits

1. Le pictogramme d'une poubelle barrée sur le produit indique que le produit est conforme à la Directive européenne 2002/96/EC.
2. Tous les déchets électriques et électroniques doivent être collectés séparément et transportés par les services de voirie municipaux vers des installations spécifiques de collecte des déchets, identifiées en conséquence par le gouvernement ou par les autorités locales.
3. Le traitement correct de votre vieil appareil contribue à protéger l'environnement et la santé des personnes.
4. Pour plus d'informations sur le traitement de votre appareil en fin de vie, merci de bien vouloir vous adresser à votre mairie, au service de la voirie ou au magasin où vous avez acheté le produit.

Certificat de garantie

Pour obtenir une garantie de 24 mois pour cet appareil

Au cours de la période de garantie de 24 mois, (la batterie du robot ménager: 12 mois), nous allons réparer votre appareil gratuitement ou vous faire des pièces de rechange disponibles chez votre revendeur libre, si cet appareil échoue dû à des défauts de fabrication ou du matériel. D'autres revendications sont exclues. Nous ne sommes pas tenu responsable des dommages dus à la malchance ou survenus pendant le transport. L'acheteur assume les frais de livraison et d'emballage.

Vos conditions de garantie s'appliquent également!

Type d'appareil: _____

Numéro de série:

Nom de l'acheteur: _____

Date d'achat: _____

Cachet et signature du vendeur

Conditions de garantie pour l'aspirateur

- 1. La période de garantie commence à** la date d'achat et est valable pendant 24 mois. Le début de la période de garantie est démontrée si, l'acheteur soumet la preuve d'achat avec la carte de garantie, dûment rempli et signé par le vendeur. Le numéro de série du produit doit être conforme au numéro inscrit sur la carte de garantie.
- 2. Au cours de la période de garantie nous** allons corriger les défauts gratuitement s'il peut être prouvé qu'ils soient liés à des défauts de fabrication ou de matériel.
- 3.** Les dommages dus à une mauvaise manipulation, non-conforme avec les instructions pour l'utilisation et l'usure normale ne sont pas couverts par cette garantie. En outre, la garantie ne couvre pas les pièces d'usure ou qui se brisent facilement (par exemple, la visualisation de verre, les ampoules). L'acheteur est responsable de tout dommage pendant le transport ainsi que les frais d'expédition et d'emballage.
- 4. Nous décidons s'il faut réparer, échanger ou remplacer les pièces.** Les pièces échangées ou remplacées sont notre propriété. La période de garantie d'origine n'est pas prolongée si un aspirateur est réparé ou certaines pièces remplacées.
- 5. La garantie est rendue nulle** si des personnes non autorisées par LG Electronics interviennent dans l'appareil ou si l'appareil est utilisé à des fins commerciales.
- 6. Toujours garder l'emballage d'origine,** de sorte que si l'appareil doit être réparé, il puisse être transporté sans l'endommager.
- 7. Si une réparation est couverte par cette garantie,** contactez toujours votre revendeur ou un centre de service agréé.
- 8. D'autres revendications sont exclues.** Si certaines parties de ces dispositions ne sont pas valides, elles s'appliquent dans le sens du texte. La validité des autres dispositions n'est pas effectuée.



DEUTSCH

GEBRAUCHSANWEISUNG

HOM-BOT

Vor Gebrauch bitte Sicherheitshinweise gründlich durchlesen, um den sicheren Betrieb des Produkts zu gewährleisten.
Nach Durchsicht der Bedienungsanleitung diese an einem leicht zugänglichen Ort aufbewahren.

VHOMBOT*
VHOMBOT**
VR59**L
VR59**L*



MFL67086060

www.lg.com

FEATURES

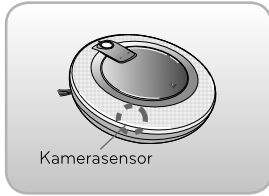

Über den Sensor der Kamera unter dem HomBot werden Bilder vom Boden erfasst. Dadurch wird der Standort des HomBot bestätigt und jeder Teil des Raumes kann gründlich gereinigt werden.

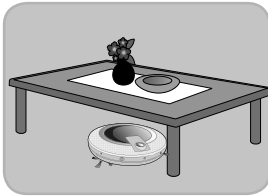

Dank der niedrigen Bauweise des HomBot (90mm), kann er problemlos auch unter den meisten Möbeln reinigen.

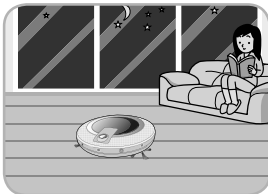

Da der Geräuschpegel bei ruhigen 60dB(A) liegt, kann die Reinigung auch nachts erfolgen.

*60dB(A)

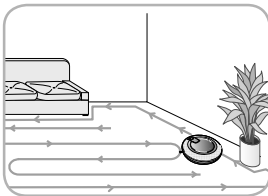

Der HomBot hat zwei Auto-Reinigungsmodi, die dem Benutzer optional zur Verfügung stehen.

*Cell by Cell Modus, Zick Zack Modus

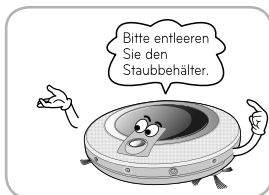

Der HomBot verfügt auch über Sprach-Bestätigungen und -Anweisungen, die leicht verständlich sind.

INHALTSVERZEICHNIS

1

VOR GEBRAUCH

- 1~4 Sicherheitshinweise
- 5 Lieferumfang
- 6~7 Teilebeschreibung
- 8~9 Tastenfunktionen
- 10 Statusinformationen des Displays
- 11 Vor dem Starten
- 12 Überblick

2

GEBRAUCH

- 13 So installieren Sie die Ladestation
- 14 So schalten Sie die Stromversorgung des HomBot ein und aus
- 15 So starten und stoppen Sie die Reinigung
- 16~17 So laden Sie die Batterie
- 18 Reinigungsmodi
- 19 Zusätzliche Reinigungsmodi
- 20 Timer-gesteuerte Reinigung

3

PFLEGE- UND WARTUNGSHINWEISE NACH DEM GEBRAUCH

- 21 Reinigung des Staubbehälters
- 22 Reinigung des Filters des Staubbehälters
- 23 Reinigung der Bürste
- 24 Reinigung des Sensors/Ladeterminals
- 25 Reinigung der seitlichen Bürste

4

ZUSÄTZLICHE INFORMATIONEN

- 26~28 Fehleranalyse
- 29 Bevor Sie den Kundendienst rufen

5

REFERENZ

- 30 Produktspezifikationen

SICHERHEITSHINWEISE

Die folgenden Sicherheitshinweise dienen dem Benutzer zur sicheren und richtigen Nutzung des Produkts, um unerwartete Verletzungs- oder Beschädigungsgefahren zu verhindern.

Grundlegende Sicherheitshinweise

Nach Durchsicht dieser Anleitung diese an einem leicht zugänglichen Ort aufbewahren.



Dies ist das Symbol "Sicherheitswarnung". Dieses Symbol warnt Sie vor möglichen Gefahren wie Sachschaden und/oder ernsthaften Verletzungen oder Lebensgefahr.



ACHTUNG Kennzeichnet eine Gefahrensituation, die, sofern sie nicht vermieden wird, zu ernsthaften Verletzungen oder Lebensgefahr führen kann.



VORSICHT Kennzeichnet eine Gefahrensituation, die, sofern sie nicht vermieden wird, zu geringen Verletzungen führen kann.



WARNING

1. Dieses Gerät ist nicht dafür bestimmt, durch Personen (einschließlich Kinder) mit eingeschränkten physischen, sensorischen oder geistigen Fähigkeiten oder mangelnder Erfahrung und Wissen gebraucht zu werden, sofern sie nicht unter einer angemessenen Aufsicht sind oder eine ausführliche Anleitung zur Benutzung des Geräts durch eine für ihre Sicherheit verantwortliche Person erhalten haben.
2. Kinder sollten unter Aufsicht sein, damit sichergestellt ist, dass sie nicht mit dem Gerät spielen.
3. Wenn das Netzkabel beschädigt ist, muss es von einem LG Electronics Service Agent ersetzt werden, um Gefährdungen zu vermeiden.
4. Dieses Gerät kann von Kindern ab 8 Jahren und darüber und Personen mit eingeschränkten physischen, sensorischen oder geistigen Fähigkeiten oder mangelnder Erfahrung und Wissen verwendet werden, wenn sie unter Aufsicht sind oder eine ausführliche Anleitung zur Benutzung des Gerätes auf eine sichere Art und Weise gegeben wurden und die vorhandenen Gefahren verstehen. Kinder dürfen nicht mit dem Gerät spielen. Reinigung und Wartung durch den Benutzer darf nicht von Kindern ohne Aufsicht vorgenommen werden.

SICHERHEITSHINWEISE

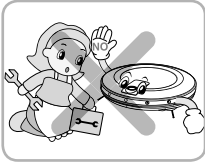

Entfernen Sie aus Sicherheitsgründen die Batterie nicht aus dem HomBot. Wenn Sie die Batterie oder den HomBot umtauschen müssen, bringen Sie ihn zum nächstgelegenen zugelassenen LG Electronics-Servicecenter oder Händler.

Andernfalls kann dies zu Brandgefahr oder zu Fehlfunktionen des Produkts führen.

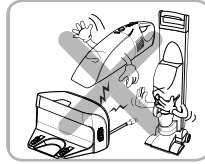

Den HomBot niemals mit einer Batterie und/oder einer Ladestation eines anderen Herstellers verwenden.

Andernfalls kann dies zu Brand oder Fehlfunktionen führen.

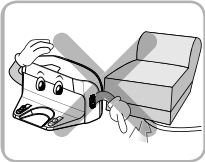

Stellen Sie sicher, dass das Elektrokabel der Ladestation nicht unter einem schweren Gegenstand gequetscht ist oder durch Kontakt mit scharfen Gegenständen beschädigt wird.

Andernfalls kann dies zu einem Elektroschock, Brandgefahr oder zu Fehlfunktionen des Produkts führen. Wenn das Elektrokabel Risse aufweist, dieses nicht an die Stromversorgung anschließen. Bringen Sie das Produkt zu einer zugelassenen LG Electronics-Werkstatt.



Den HomBot nicht verwenden, wenn sich Kerzen oder zerbrechliche Gegenstände auf dem Boden befinden.

Andernfalls kann dies zu Brand oder Fehlfunktionen führen.

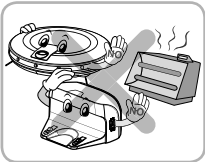

Platzieren Sie die Ladestation und den HomBot nicht in der Nähe der Heizung.

Andernfalls kann dies zur Verformung des Produkts, zu Brand oder Fehlfunktionen führen.

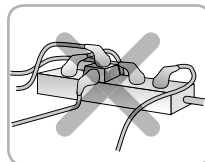

Verwenden Sie stets eine Buchse mit 5A oder mehr.

Wenn mehrere Geräte gleichzeitig an dieselbe Buchse angeschlossen sind, kann dies zu Brandgefahr führen.

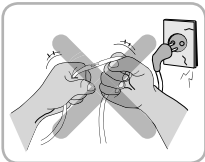

Den Stecker nicht knicken. Stecker nicht weiter verwenden, wenn er beschädigt oder locker ist.

Andernfalls kann dies zu Brand oder Fehlfunktionen führen.

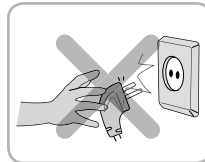

Beim Trennen der Stromversorgung immer direkt am Stecker und nicht am Kabel ziehen. Beim Ziehen des Steckers nicht die Stifte mit den Fingern berühren.

Andernfalls kann dies einen Stromschlag verursachen.



Den Netzstecker niemals mit nassen Händen berühren.

Andernfalls kann dies einen Stromschlag verursachen.



Verboten Sie Kindern oder Haustieren mit dem HomBot zu spielen oder sich auf das Gerät zu legen. Benutzen Sie den HomBot nicht, wenn sich ein Gegenstand darin verfangen hat.

Andernfalls kann dies zu Verletzungen oder Fehlfunktionen des Produkts führen.

SICHERHEITSHINWEISE

! ACHTUNG

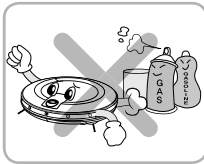

Keine entflammabaren Materialien, Oberflächenbehandlungsmittel oder Trinkwasser in der Nähe des HomBot versprühen oder einsaugen.

Andernfalls kann dies zu Brand oder Fehlfunktionen führen.

* Entflammbare Materialien: Benzin, Lösungsmittel etc.

* Oberflächenbehandlungsmittel: Reiniger, Körperpflegeprodukte etc.



Die Stromversorgung sofort ausschalten, wenn der HomBot ein unnatürliches Geräusch, Geruch oder Rauch von sich gibt.

Andernfalls kann dies zu Brand oder Fehlfunktionen führen.

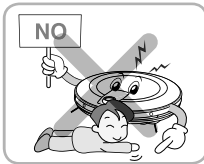

Keine Körperteile, wie z.B. Hände oder Füße, unterhalb der Bürsten oder Räder in den in Betrieb befindlichen HomBot stecken.

Andernfalls kann dies zu Verletzungen oder Fehlfunktionen des Produkts führen.



Den HomBot nicht in einem Raum, wo ein Kind schläft, betreiben.

Andernfalls kann dies zu Verletzungen oder Fehlfunktionen des Produkts führen.



Den HomBot nicht auf schmalen und hohen Möbelstücken so wie Garderoben, Kühlschränken, Schreibtischen, Tischen etc. benutzen.

Andernfalls kann dies zu Verletzungen, Fehlfunktionen des Produkts oder Beschädigungen führen, die nicht durch die Garantie gedeckt sind.

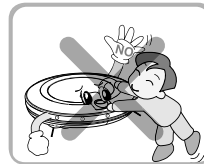

Kinder oder Haustiere in der Nähe des HomBot nicht unbeaufsichtigt lassen.

Andernfalls kann dies zu Verletzungen oder Fehlfunktionen des Produkts führen.

! ACHTUNG

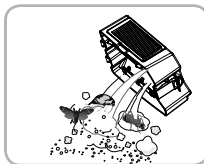

Leeren Sie den Staubbehälter häufig und halten Sie ihn sauber.

Der im Staubbehälter gesammelte Staub kann Allergien auslösen oder Schädlinge enthalten.

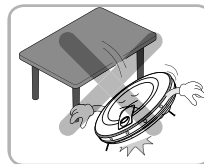

Den HomBot nicht fallen lassen oder starken Stößen aussetzen.

Andernfalls kann dies zu Verletzungen oder Fehlfunktionen des Produkts führen, die nicht durch die Garantie gedeckt sind.

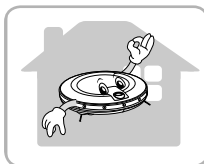

Den HomBot nur in geschlossenen Räumen verwenden.

Eine Verwendung im Freien kann zu Fehlfunktionen des Produkts und Beschädigungen am Gerät führen.



Den HomBot nicht längere Zeit kalten Temperaturen (unter -5°C) aussetzen.

Andernfalls kann dies zu Fehlfunktionen des Produkts führen.

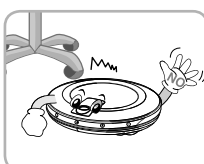

Während dem Reinigungsvorgang des HomBot kann es zum Zusammenstoß mit Stuhl-, Schreibtisch-, Tischbeine oder andere Möbelteilen kommen.

Für ein schnelleres und besseres Reinigungsergebnis stellen Sie die Stühle auf den Tisch.

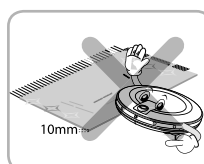

Auf einem Teppich mit Fransen oder Teppichen, die dicker als 10mm sind, funktioniert die Reinigung nicht reibungslos.

Besser wäre es solche Teppiche vor dem Gebrauch des HomBot zu entfernen.

! ACHTUNG

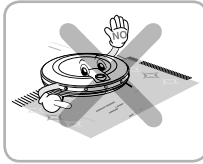

In seltenen Fällen, kann die Bürste des HomBot den Teppich beschädigen. In diesem Fall sofort den Reinigungsbetrieb stoppen.

Wenn ein Teppich lange Fransen hat, können die Fransen beschädigt werden.

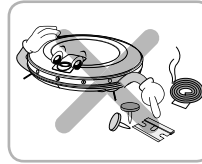

Der HomBot darf keine Flüssigkeiten, Klingen, Reißnägel, Späne etc. aufsaugen.

Diese Gegenstände können den Geräteausfall verursachen.

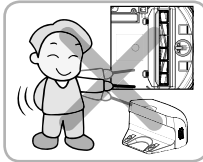

Das Hauptgerät und das Ladeterminal der Ladestation dürfen nicht in Kontakt mit metallischen Gegenständen kommen.

Andernfalls kann dies zu Fehlfunktionen des Produkts führen.



Keine scharfkantigen Gegenstände in die Öffnung des Ultraschallsensors des HomBot stecken.

Andernfalls kann dies zu Fehlfunktionen des Produkts führen.



Kein Wasser, Reinigungsmittel etc. in den HomBot einfüllen.

Andernfalls kann dies zu Fehlfunktionen des Produkts führen. Kein Wasser, Reinigungsmittel etc. auf den HomBot kippen. Wenn Flüssigkeiten ins Innere des HomBot gelangen, die Stromversorgung ausschalten und den LG Electronics-Händler oder -Kundendienst kontaktieren.

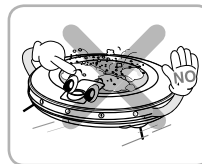

Wenn der Staubbehälter vollständig gefüllt ist, den HomBot nicht verwenden.

Andernfalls kann dies zu Fehlfunktionen des Produkts führen.

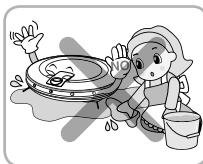

Wenn der Boden nass ist oder nasse Stellen aufweist, vor Gebrauch des HomBot trocken wischen. Den HomBot nicht auf nasser Oberfläche verwenden.

Andernfalls kann dies zu Geräteausfall führen.

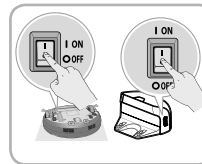

Wenn der HomBot nicht geladen wird oder reinigt, können Sie um Energie zu sparen, am Ladeterminal und am HomBot den Netzschalter auf Off stellen.



Tipp

Vor dem Geräteinsatz ist Folgendes zu beachten:

- Prüfen Sie, ob der Staubbehälter geleert werden muss
- Entfernen Sie Kabel oder lange Schnüre vom Boden.
- Entfernen Sie vor dem Reinigen Flüssigkeiten vom Boden, falls vorhanden.
- Schließen Sie vor dem Reinigen die Abdeckung des Staubbehälters.
- Entfernen Sie zerbrechliche oder unnötig herumliegende Gegenstände aus dem zu reinigenden Raum. Entfernen Sie teure Keramik und Wertgegenstände vom Boden.
- Prüfen Sie, ob die Batterie ausreichend geladen ist, bei niedrigem Ladezustand ggf. laden.
- Schließen Sie die Türen der Zimmer, die vom HomBot nicht gereinigt werden sollen. Während des Reinigungsvorgangs kann der HomBot in einem anderen Zimmer die Reinigung fortsetzen.
- Den HomBot nicht in einem Raum, wo ein Kind alleine schläft, benutzen. Das Kind könnte verletzt werden.
- Entfernen Sie Handtücher, Vorleger oder sonstigen dünnen Stoff vom Boden, da diese Gegenstände von der Bürste erfasst werden können.
- Die Reinigung verläuft auf Teppichen mit Fransen und Teppichen, die dicker als 10 mm sind, nicht einwandfrei. Vor Verwendung des Geräts ist es ratsam, diese ggf. zu entfernen oder zusammenzurollen.

Bitte beachten Sie, dass dieses Gerät nicht in Geschäftsräumen, gewerblichen Büroräumen, Garagen oder in öffentlicher Umgebung verwendet werden darf.

LIEFERUMFANG

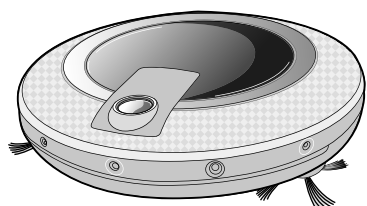

HomBot



Fernbedienung

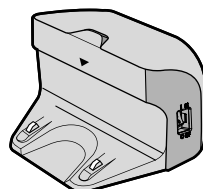

Ladestation

► Die Abbildungen können sich von den tatsächlichen Gegenständen unterscheiden.



Kurzanleitung



Bedienungsanleitung

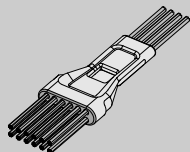

Bürste für die Reinigung
des Filters

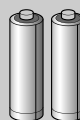

Batterien für Fernbedienung
(2 x AAA)

TEILEBESCHREIBUNG - HomBot

Ansicht von oben

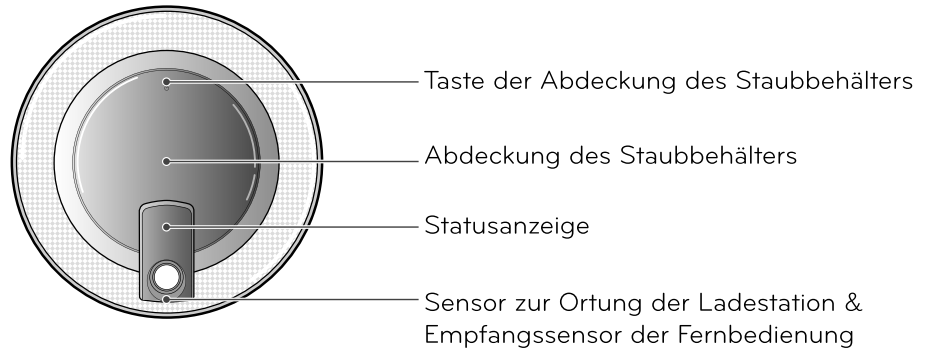

Ansicht von vorne

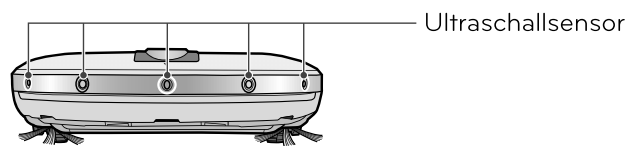

Rückwärtige Ansicht

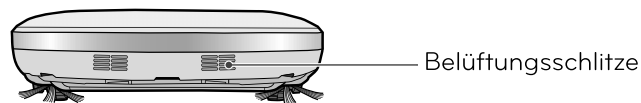

Ansicht von unten

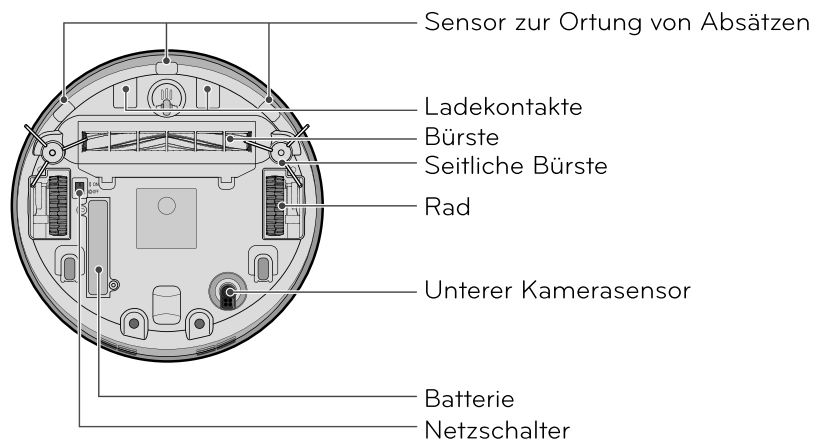

► Die Abbildungen können sich von den tatsächlichen Gegenständen unterscheiden.

TEILEBESCHREIBUNG – LADESTATION / STAUBBEHÄLTER

Ladestation

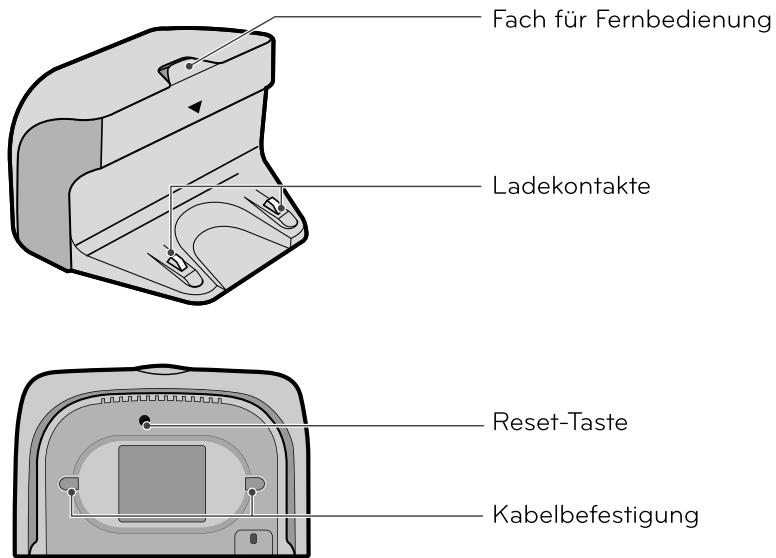

Staubbehälter

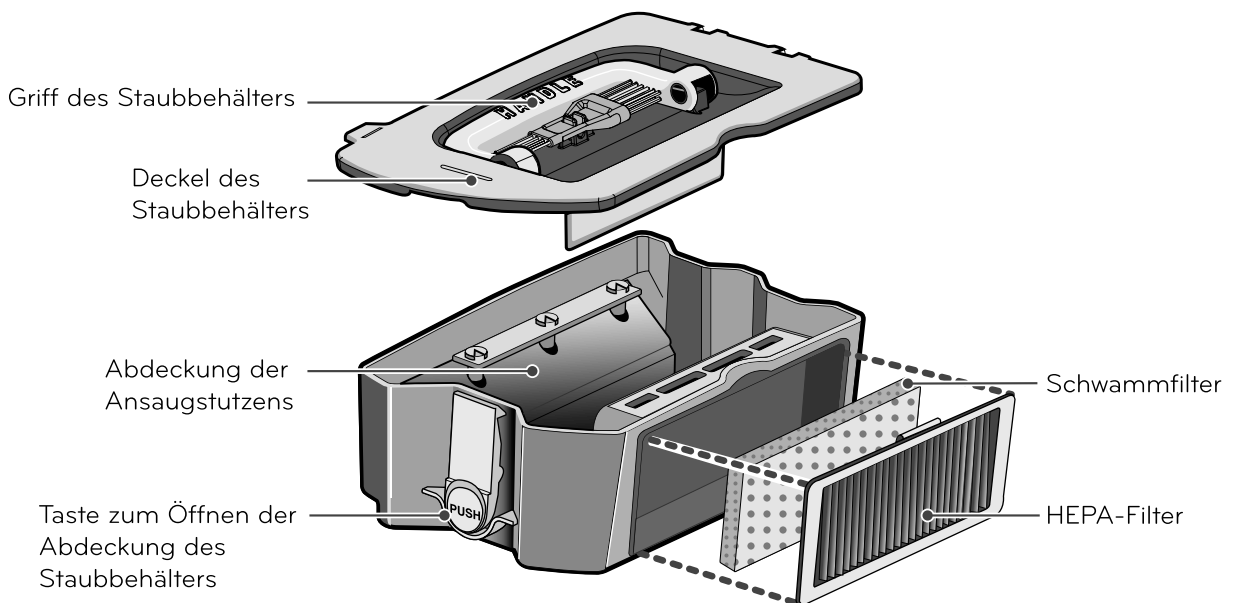

► Die Abbildungen können sich von den tatsächlichen Gegenständen unterscheiden.

TASTENFUNKTIONEN – HomBot

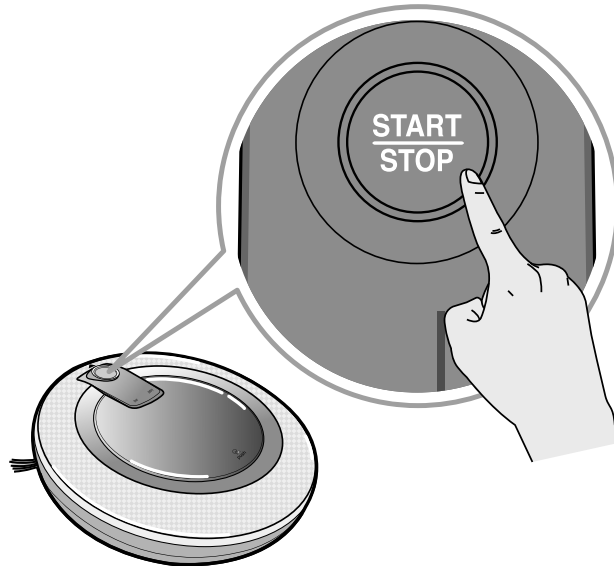

START/STOP -Taste

- Drücken Sie die START/STOP-Taste, um den HomBot an- oder auszuschalten bzw. das Reinigen zu starten oder zu stoppen.
- Falls die START/STOP-Taste während des automatischen Reinigens gedrückt wird, stellt der HomBot das Reinigen ein.
- Drücken und halten Sie die START/STOP-Taste für ca. 2 Sekunden, um den HomBot auszuschalten.
- Falls Sie die Taste im Timer-Modus drücken, wird die Einstellung gelöscht.
- Durch Drücken dieser Taste können Sie den HomBot in den Stand-by Modus umschalten.

TASTENFUNKTIONEN – FERNBEDIENUNG

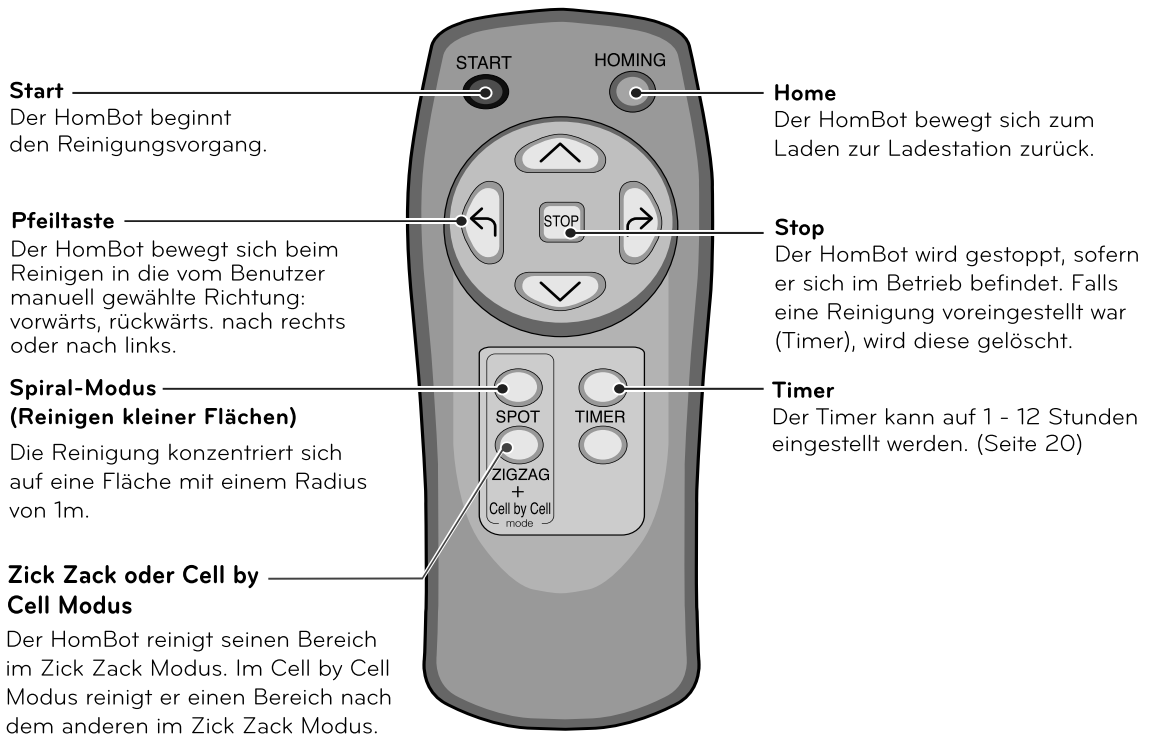

Tip • Die Stromversorgung des HomBot kann man nicht durch die Fernbedienung anschalten.

- Um die Stromversorgung anzuschalten, drücken Sie die START/STOP-Taste auf der Oberfläche des HomBot.
- Um den Spiral-Modus, die Timer-Reinigung, den Zick Zack Modus oder den Cell by Cell Modus zu starten, muss zunächst der Betrieb des HomBot gestoppt werden.
- Wird der Netzschalter auf der unteren Seite des HomBot ausgeschaltet, kann man den HomBot nicht mehr mit der Fernbedienung aktivieren und eine Aufladung der Batterie kann ebenfalls nicht erfolgen.
- Sie werden von einer blinkenden Statusleuchte und eine Sprachansage darauf hingewiesen, wenn Sie den HomBot bei ausgeschaltetem Netzschalter auf die Ladestation setzen. Da eine Aufladung bei ausgeschaltetem Netzschalter nicht möglich ist, aktivieren Sie diesen bitte vor dem Ladevorgang.

STATUSINFORMATIONEN DES DISPLAYS

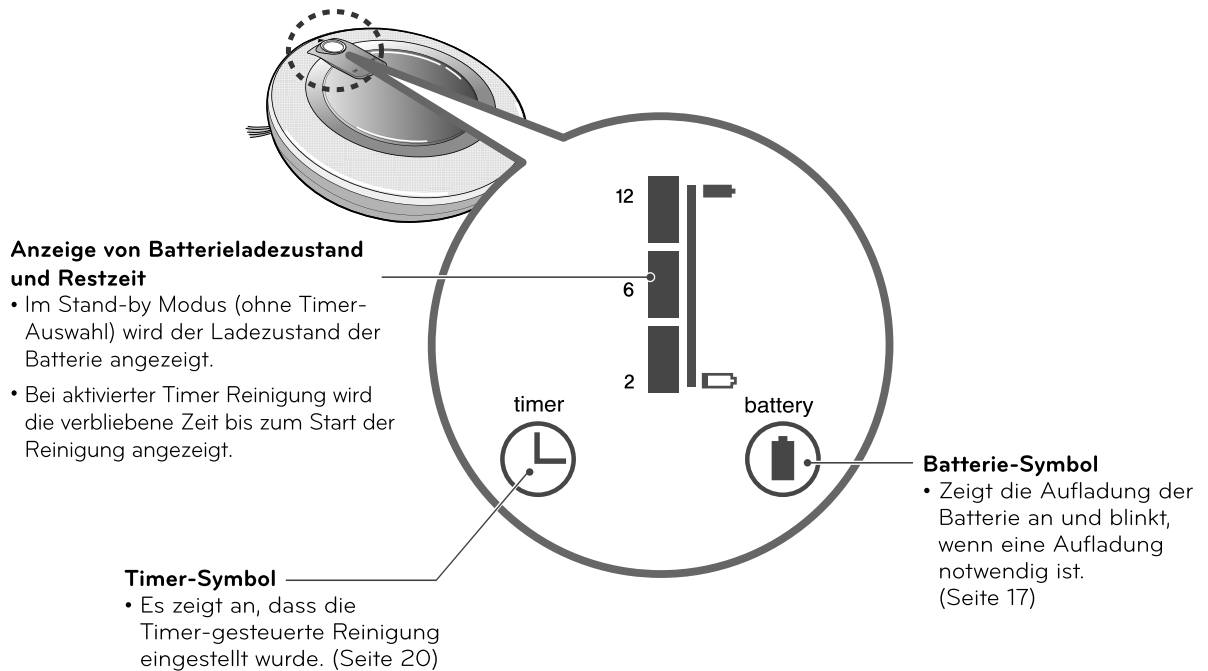

- ✓ **Tipp**
- Die Netzversorgung des HomBot kann nicht mit der Fernsteuerung eingeschaltet werden.
 - Ist der Reinigungsmodus einmal gewählt, wird dieser beibehalten, auch wenn der HomBot ausgeschaltet wird.
 - Drücken Sie die Stopp-Taste an der Fernbedienung oder die START/STOP-Taste des HomBot um die Timer-Einstellung zu löschen.

VOR DEM STARTEN

Vor dem Reinigen, überprüfen Sie folgende Punkte

- Das Gerät darf nicht in einem Raum betrieben werden, indem sich ein Kind alleine aufhält. Das Kind könnte verletzt werden.
- Entfernen Sie zerbrechliche oder unnötig herumliegende Gegenstände aus dem zu reinigenden Raum. Entfernen Sie insbesondere teure Keramik und Wertgegenstände vom Boden.
- Flüssigkeiten auf dem Boden sind zu entfernen.
- Entfernen Sie Kabel, Leisten, Handtücher, Vorleger, usw. vom Boden, damit diese Gegenstände nicht von der Bürste erfasst werden.
- Prüfen Sie, ob die Batterie ausreichend geladen ist, bei niedrigem Ladezustand ggf aufladen.
- Leeren Sie den Staubbehälter, wenn er voll ist.
- Schließen Sie die Türen der Zimmer, die vom HomBot nicht gereinigt werden sollen. Im Reinigungsmodus, könnte der HomBot in einem anderen Raum die Reinigung fortsetzen.

Batterien für Fernbedienung einsetzen

1. Öffnen Sie den Batteriedeckel, indem Sie den hinteren Haken der Fernbedienung anheben.
2. Setzen Sie zwei AAA-Batterien ein, beachten Sie die +/- Kontakte.
3. Schließen Sie den Batteriedeckel sorgfältig, damit die Batterien nicht wieder herausfallen können.

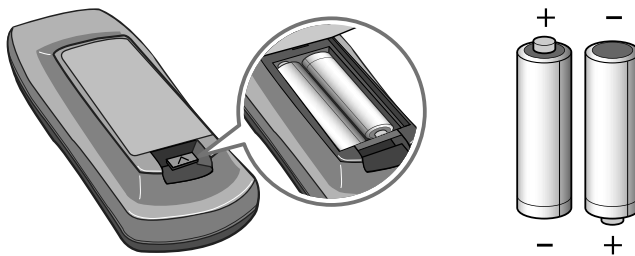

Sicherheitshinweise bei der Nutzung der Fernbedienung

- Drücken Sie nur eine Taste zugleich.
- Die Fernbedienung nicht fallen lassen oder starken Stößen aussetzen.
- Bewahren Sie die Fernbedienung nicht in der Nähe von Geräten auf, die Hitze, Feuer oder warme Luft abgeben.
- Manche Leuchtstofflampen, wie 3-Wellenlänge-Leuchtstofflampen, können die Steuerung der Fernbedienung stören. Darum benutzen Sie die Fernbedienung nicht in der Nähe solcher Lampen.
- Sind Sie mit der Fernbedienung zu weit vom HomBot entfernt, kann es zu Fehlfunktionen kommen. Wenn möglich, benutzen Sie die Fernbedienung in einem Abstand von höchstens 3 m vom Hauptgerät.

ÜBERBLICK

1

Installieren Sie die Ladestation (Seite 13)

Stecken Sie den Stecker des Stromkabels in eine Steckdose und platzieren Sie die Ladestation an einer Wand. Ist die Ladestation nicht am Strom angeschlossen, kann sie sich nicht aufladen. Hat die Ladestation keine Stromversorgung so kann der HomBot nicht aufladen.

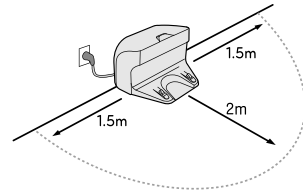

2

Die Stromversorgung des HomBot einschalten. (Seite 14)

Schalten Sie den Netzschalter am Boden des HomBot ein, und drücken Sie die Start/Stop-Taste, um das Gerät einzuschalten.

* Lässt sich die Stromversorgung nicht einschalten, siehe Seite 14.



3

Reinigung beginnen (Seite 15)

Drücken sie noch einmal die Start/Stop-Taste, nachdem Sie den HomBot eingeschaltet haben. Sie hören wie die Reinigung startet.

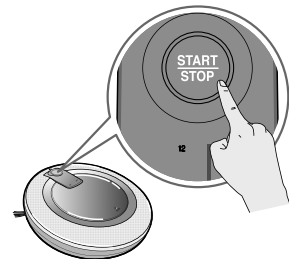

4

Automatisches Aufladen (Seite 16-17)

Der HomBot überwacht sich selbstständig und fährt automatisch zum Laden zu seiner Basistation zurück, bevor seine Batterie völlig entladen ist. Das Aufladen der Batterie dauert ca. drei Stunden.

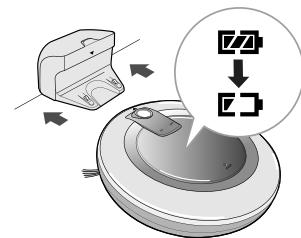

5

Reinigungsmodi und Hilfsfunktionen auswählen (Seite 18-20)

Die Reinigungsmodi und Hilfsfunktionen können mit Hilfe der Fernbedienung ausgewählt werden. Zur Wahl stehen die manuelle Reinigung, Spiral-Reinigung, Zick Zack und Cell by Cell Modus und die Timer Reinigung.



SO INSTALLIEREN SIE DIE LADESTATION

So Installieren Sie die Ladestation

1. Stellen Sie die Ladestation gegen eine Wand, damit diese während des Andockens nicht wegrutscht. Entfernen Sie alle Gegenstände im Umkreis von 1.5 m rechts und links und 2 m von vorne.

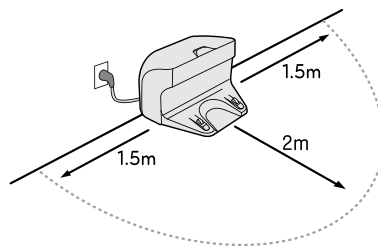
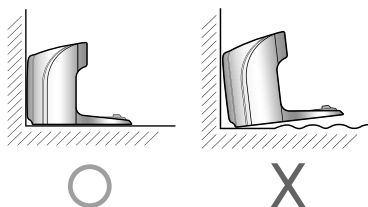

2. Schließen Sie das Netzkabel an eine Steckdose an. Wickeln Sie die Kabel um den festen Haken hinter der Ladestation oder längs der Oberfläche an der Wandoberfläche damit die Bewegungen des HomBot nicht behindert wird.

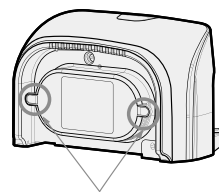
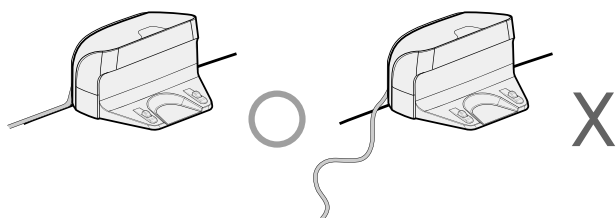

Kabelbefestigungshaken

3. Stelle die Ladestation gegen die Wand, so dass sie sich nicht bewegen kann. Bitte schalten Sie den Netzschalter EIN.

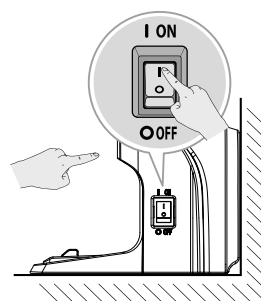

- Tip**
- Die Ladestation immer eingesteckt lassen, da sonst die automatische Aufladung nicht funktioniert.
 - Die Ladestation des HomBot sollte auf einer ebenen Oberfläche und direkt an der Wand stehen. So kann der HomBot problemlos andocken.
 - Die Ladestation auf keinen Fall benutzen, falls das Kabel oder z.B. der Netzschalter beschädigt sind. Dies könnte zu Fehlfunktionen oder Defekten am HomBot führen. Um dies zu vermeiden wenden Sie sich bezüglich einer Reparatur / eines Austausches an den LG Kundendienst.

SO SCHALTEN SIE DIE STROMVERSORGUNG DES HOMBOT EIN UND AUS

Hauptstromversorgung einschalten

Drehen Sie zunächst den HomBot auf eine glatte/weiche Oberfläche um und überprüfen Sie ob der Hauptschalter eingeschaltet ist.

- * Stellen Sie sicher, dass der Staubbehälter entnommen wurde, bevor Sie das Gehäuse des HomBot umdrehen. Ansonsten kann der Staub aus dem Staubbehälter herausfallen. Ist der Hauptschalter ausgeschaltet, schalten Sie den Schalter ein.
- * Beim Einschalten des Stromschalters drücken Sie nicht die Taste am Oberbereich des HomBot. Die Aktivierung der Tasten kann verzögert werden.
- * Wird der HomBot längere Zeit nicht benutzt schalten Sie zum Schutz der Batterie den Netzschalter aus.

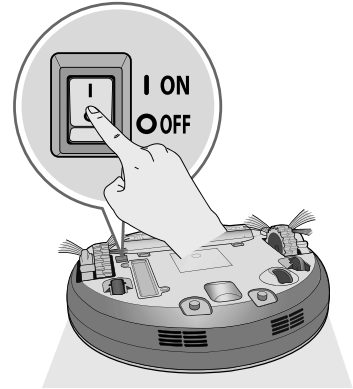

Von Reservestromversorgung einschalten.

Steht der HomBot im Stand-by Modus nicht an der Ladestation drücken Sie länger als eine Sekunde die START/STOP-Taste. Der HomBot wird eingeschaltet und eine Melodie ertönt.

- * Ist die Stromversorgung eingeschaltet und während zehn Minuten nichts passiert, wird zum Energiesparen die Stromversorgung automatisch ausgeschaltet.

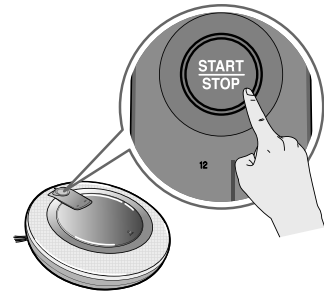

Die Stromversorgung ausschalten

Ist der HomBot eingeschaltet halten Sie die START/STOP Taste für zwei Sekunden gedrückt. Beim Ausschalten des Stroms ertönt eine Melodie.

Tip • Kann der Strom nicht eingeschaltet werden handeln Sie wie folgt.

- Stromschalter einschalten und über drei Sekunden warten.
- Mit Stromschalter eingeschaltet START/STOP-Taste drücken.
- Ist der Strom nicht eingeschaltet oder ertönt lediglich ein "Ting" aber ohne Anzeige, setzen Sie den HomBot an die Ladestation
- Sollte dies keine Änderung bringen, auch wenn der HomBot an die Ladestation gekoppelt ist, drücken Sie für 3 Sekunden den Resetknopf an der Rückseite der Ladestation. Der HomBot sollte währenddessen an die Ladestation gekoppelt bleiben.

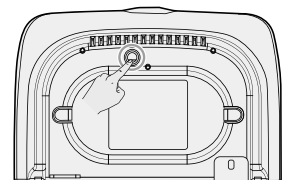
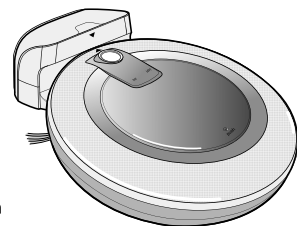

SO STARTEN UND STOPPEN SIE DIE REINIGUNG

Die Tasten am HomBot verwenden

Nach dem Einschalten des Hom-Bot 2.0, START/STOP-Taste drücken um Reinigung zu starten. Eine Melodie ertönt und Reinigung startet. Im Reinigungsbetrieb an der START/STOP-Taste drücken um Reinigung zu stoppen.

- * Wenn sich der HomBot im ausgeschalteten Zustand befindet, drücken Sie die START/STOP Taste, um das Gerät einzuschalten. Zum Starten der Reinigung die START/STOP Taste erneut betätigen.

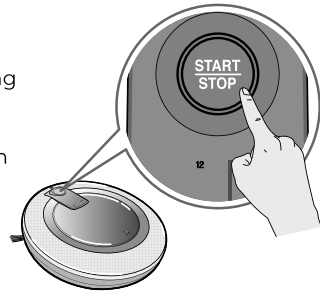

Fernbedienung verwenden

Nach Einschalten des HomBot, START-Taste an der Fernbedienung drücken. Eine Melodie ertönt und Reinigung startet.

STOP-Taste drücken um Reinigungszyklus zu stoppen.

- * Wenn sich der HomBot im Stand-by Modus befindet, kann das Gerät nicht mit der Fernbedienung eingeschaltet werden. Um die Fernbedienung zu nutzen, drücken Sie die START/STOP Taste am HomBot um diesen einzuschalten.



- * Wenn Sie die START Taste am HomBot oder auf der Fernbedienung drücken, startet er die Reinigung im Cell by Cell Modus.
- * Während dem Reinigungsbetrieb kann es vorkommen, dass das Gerät anstösst, da der Sensor Gegenstände auf Grund ihrer Gestaltung nicht wahrnehmen kann (dünne Stuhl- und Tischbeinen, Möbelrändern). In diesem Fall meidet der eingebaute Crashsensor diese Hindernisse durch eine Rückwärtsbewegung.
- * Ist der HomBot nicht in der Ladestation zum Reinigungsstart aufgestellt, stellen Sie das Gerät auf einen ebenen Boden auf um eine Fehlfunktion des Hindernis-Erkennungs-Sensors zu vermeiden. Dazu starten Sie die Reinigung an einer hindernisarmen Stelle ohne Gardinen oder Wänden im Umkreis von 30cm um den HomBot herum.

✓ Tipp Für das beste Ergebnis:

- Entfernen Sie große bzw. kleine Gegenstände im zu reinigenden Bereich, die Schwierigkeiten für den HomBot darstellen könnten.
- Bei Reinigungsstart mit dem HomBot an der Ladestation, kann das Gerät schnell zur Ladestation zurückkehren, da die aktuelle Basisposition genau gespeichert war.

SO LADEN SIE DIE BATTERIE

Automatisch aufladen

Der HomBot kehrt zur Ladestation zurück, wenn der Reinigungszyklus beendet oder der Akku schwach ist.

- * Wenn der HomBot beim ersten Versuch nicht an der Ladestation andocken kann, versucht er es solange, bis er andockt hat.
- * Hat der HomBot alle Bereiche gereinigt, die er reinigen kann, dann kehrt er auch ohne einen schwachen Akku zu haben, zur Ladestation zurück.

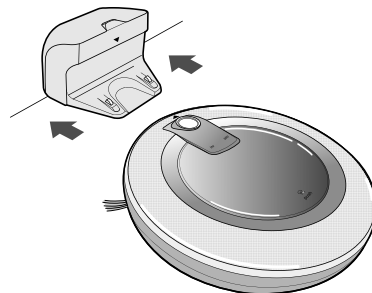

Manuelle Aufladung

Bei der ersten Benutzung des HomBot oder zur Aufladung der Batterie während des Reinigens, kann die Batterie auch manuell aufgeladen werden.

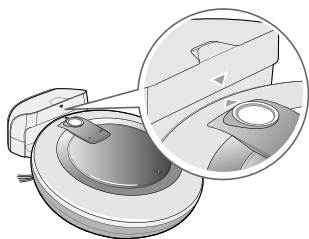

Methode 1. HomBot an der Ladestation ankoppeln durch Ausrichten der Vorderseite an die Ladestation. Eine Melodie ertönt zusammen mit einer Stimme, die das Aufladen bestätigt.

- * Wiederholt sich die akustische Meldung "Hauptschalter unten am Gerät einschalten" bei angekoppeltem HomBot überprüfen Sie bitte den Kippschalter und schalten diesen ggf. ein.



Methode 2. Wird die HOMING-Taste der Fernbedienung oder des HomBot gedrückt, ertönt ein Ton und der HomBot kehrt zur Ladestation zum automatischen Wiederaufladen zurück.

- * Falls der HomBot mit eingeschaltetem Hauptschalter 10cm vor der Ladestation verbleibt, kehrt er automatisch zur Ladestation zurück und startet den Ladevorgang.

✓ Tipp Beachten Sie die folgenden Vorsichtsmaßnahmen beim Betreiben der Ladestation.

- Befinden sich Fremdkörper innerhalb der Basisstation, kann die Funktion der Ladestation gestört werden. Ziehen Sie regelmässig den Netzstecker heraus und reinigen die Lade-Kontakte und -Station mit einem trocknen Tuch.
- Wegen Gefahr eines Stromschlages berühren Sie die Kontakte nie mit metallischen Gegenständen.
- Öffnen Sie nie das Gehäuse der Ladestation, da sonst die Gefahr eines Brands oder eines Stromschlags besteht.
- Platzieren Sie die Ladestation und den Netzstecker nicht in der Nähe der Heizung.

SO LADEN SIE DIE BATTERIE

Anzeigen der verbleibenden Akku-Leistung

Die verbleibende Batterieladung kann an der Kapazitätsanzeige kontrolliert werden, die die Ladung wie folgt anzeigt:

- Beim Aufladen blinkt die Kapazitätsanzeige.
- Ist das Aufladen beendet, leuchtet nur das Batteriesymbol auf um Strom zu sparen.
- Falls der Akku geladen werden muss, blinkt die Anzeige.

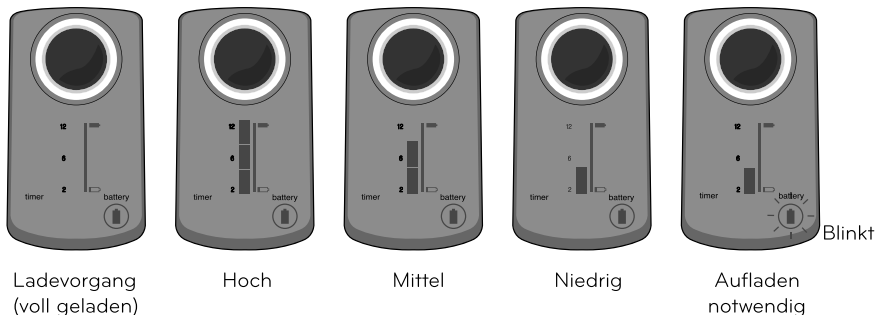

Die Batterie lädt nicht auf

Kontrolle 1. Lädt die Batterie nicht auf, selbst wenn der HomBot an der Ladestation gekoppelt ist, überprüfen Sie die folgenden Punkte.

- Der Stromschalter unten an dem HomBot einmal ein- und ausschalten.
- Die Kontroll-Lampe der Ladestation überprüfen. Den Netzstecker der Ladestation ziehen und die Ladestation mit einem trockenen Tuch abwischen.

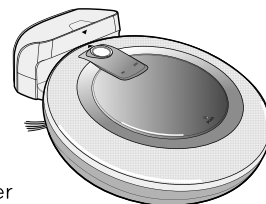

Kontrolle 2. Lädt die Batterie nach oben genannten Kontrollen immer noch nicht auf, versuchen Sie folgendes:

- Den HomBot an die Ladestation ankoppeln.
- Reset Taste an der Rückseite der Ladestation für 3 Sekunden drücken.

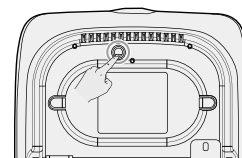

REINIGUNGSMODI

Reinigung großer Räume im Zick Zack Modus

Nach der Reinigung im Zick Zack Modus, wird der zu reinigende Raum in Bereiche aufgeteilt, um diese Schritt für Schritt detailliert zu reinigen.

1. Die Zick Zack / Cell by Cell Taste auf der Fernbedienung drücken.
2. Der HomBot reinigt zunächst die linke Seite des Raumes. Dazu fährt er zunächst bis zu 3 Meter an der Wand entlang und bestimmt so den Bereich für den Zick Zack Modus.
3. Nach der Reinigung der linken Raumhälfte kehrt der HomBot zur Startposition zurück und beginnt nach dem gleichen Schema die Reinigung der rechten Raumhälfte.
4. Nach Beendigung wechselt der HomBot in den Cell by Cell Modus. Die weitere Reinigung erfolgt in 2 Schritten.

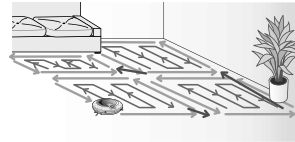
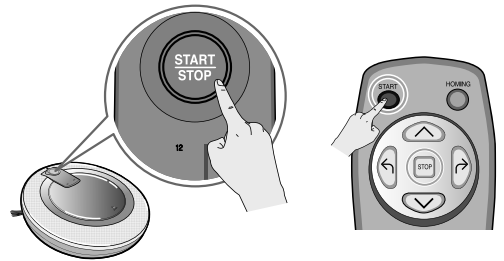

Erster Schritt: Ein maximaler Radius von 3m x 3m des zu reinigenden Bereiches wird gereinigt. (Die Bereichsgröße wird entsprechend der Gestaltung des Hauses angepasst.)

Zweiter Schritt: Innerhalb dieses Radius wird mit Zick-Zack-Bewegungen gereinigt.

Nach Ausführung des 1. und 2. Schrittes wird das Haus durch die Wiederholung des obengenannten Reinigungsmodus gereinigt, wobei der HomBot von Bereich zu Bereich fährt.

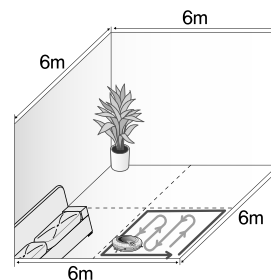
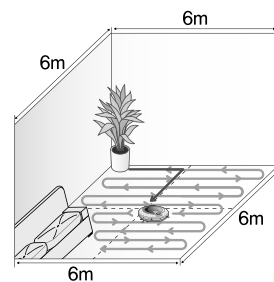

Tipp • Der Reinigungsmodus kann nur mit der Fernbedienung gewählt werden.

ZUSÄTZLICHE REINIGUNGSMODI

Manuell reinigen

Bei diesem Modus wird die Reinigung mit dem HomBot manuell durch betätigen der entsprechenden Richtungspfeile mit der Fernbedienung durchgeführt.

Die Reinigung des Innenbereichs wird von dem HomBot durchgeführt indem er sich nach vorne und nach hinten bewegt oder nach rechts und links dreht, entsprechend der Bedienung der Richtungstasten. Kommt bei der manuellen Reinigung ein Hindernis entgegen (in der Vorwärtsbewegung) dann stoppt er.

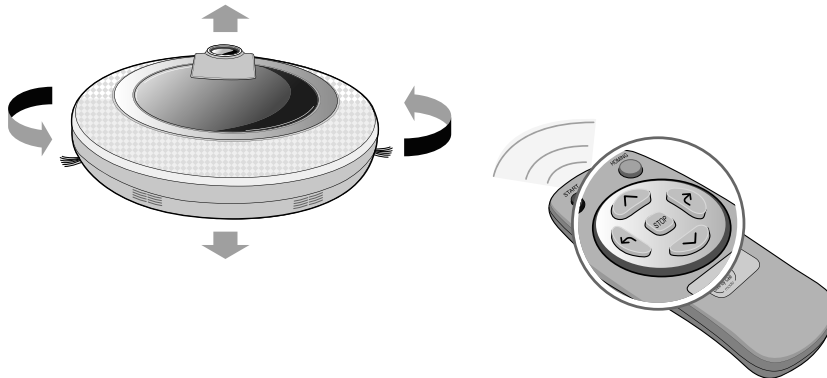

Spiral-Modus

Diese Reinigungsmethode wird für konzentrierte Reinigung eines kleinen Innenbereichs verwendet. Nachdem der HomBot zur reinigenden Stelle gebracht wurde, starten Sie den Spiral-Modus mit der entsprechenden Taste auf der Fernbedienung. Das Symbol für den Spiral-Modus leuchtet am HomBot auf und die konzentrierte Reinigung innerhalb eines Radius von 1m wird durchgeführt.

* Der Spiral-Modus kann während des Aufladens nicht gestartet werden.

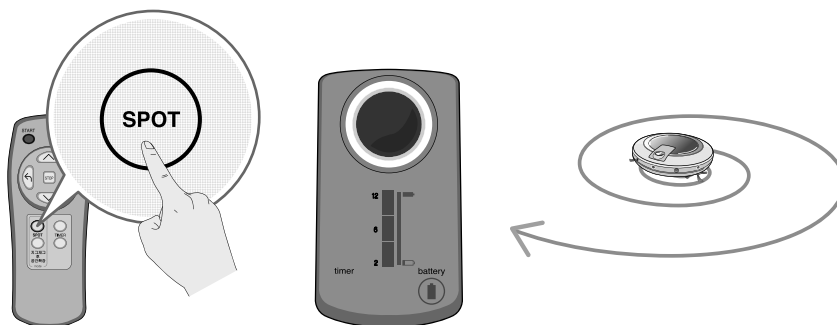

TIMER-GESTEUERTE REINIGUNG

Stellen Sie den Timer ein, um einen Beginn der Reinigung zwischen 2, 6 und 12 Stunden zu programmieren. Die Timer-Einstellung arbeitet nicht, wenn kein Staubbehälter vorhanden ist.

1. Durch Drücken der Timer-Taste auf der Fernbedienung kann der Start der Reinigung zeitlich geplant werden.

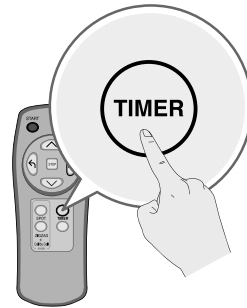

2. Stellen Sie durch entsprechend häufiges Drücken der TIMER-Taste die Zeit ein. Jedes Drücken erhöht die Startzeit.

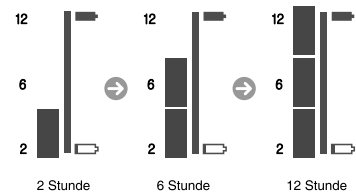
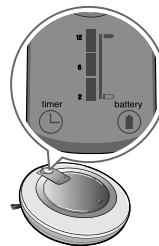

3. Nach Einstellen der Startzeit, die START/STOP-Taste auf dem HOM-BOT drücken oder ca. fünf Sekunden warten. Nach erfolgter Timer-Einstellung ertönt eine Melodie und die Timer-Anzeige leuchtet dauerhaft.

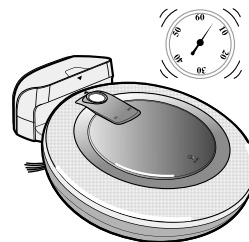

- ✓ Tipp**
- Wenn die voreingestellte Zeit abgelaufen ist, beginnt das Reinigen automatisch.
 - Bei Einstellen des Timers sollte sich der HomBot in der Ladestation befinden. Bei der Einstellung des Timers außerhalb der Ladestation kann die Reinigungsdauer verkürzt werden.
 - Um die aktivierte Timer-Einstellung zu löschen, betätigen Sie die STOP-Taste der Fernbedienung oder die START/STOP Taste auf dem HomBot.
 - Wird der HomBot von der Ladestation getrennt, löscht sich die Timereinstellung automatisch.

REINIGUNG DES STAUBBEHÄLTERS

Wenn der Staubbehälter voll ist, kann dies die Saugleistung beeinträchtigen. Reinigen Sie den Staubbehälter vor und nach jedem Reinigungsvorgang. Gehen Sie hierzu wie folgt vor:

1. Öffnen Sie den Staubbehälter indem Sie die PUSH-Taste des HomBot drücken.
2. Ziehen Sie den Griff des Staubbehälters nach oben.
3. Trennen Sie den HEPA-Filter und den inneren Schwammfilter, indem Sie den HEPA-Filter entfernen.
 - Nähere Informationen zum Reinigen des Filters des Staubbehälters finden Sie auf Seite 24.
4. Heben Sie den Deckel nach oben ab während Sie die Entriegelungstaste des Staubbehälters drücken.
5. Leeren Sie den Staubbehälter und reinigen Sie ihn mit einer Bürste oder unter fließendem Wasser.
6. Nach der Reinigung mit Wasser, trocknen Sie den Staubbehälter vollständig in einem gut belüfteten Raum außerhalb direkter Sonneneinstrahlung.
7. Nach Reinigung des Staubbehälters, schließen Sie den Deckel und montieren den Schwammfilter und HEPA-Filter.
8. Den Staubbehälter in den HOM-BOT einsetzen und den Deckel des Staubbehälters schließen.

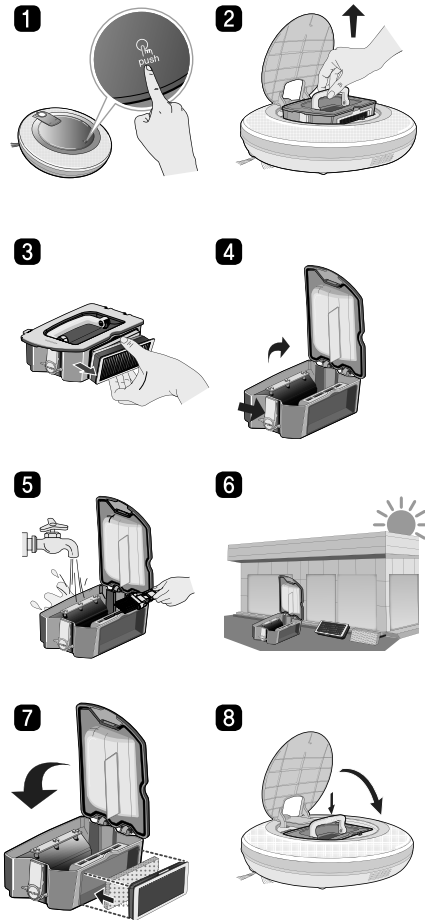

- ✓ **Tipp** • Nach der Reinigung immer die Filter des Staubbehälters (HEPA-Filter, Schwammfilter) im Staubbehälter montieren. Wenn Sie nicht montiert werden, kann Staub ins Innere des HomBot gelangen und zu Fehlfunktionen des Geräts führen.
- Nach Reinigung des Staubbehälters, stellen Sie sicher, dass der Staubbehälter wieder montiert ist. Wenn der Betrieb ohne Staubbehälter erfolgt, ertönt die Sprachmeldung "Bitte Staubbehälter prüfen".

REINIGUNG DES FILTERS DES STAUBBEHÄLTERS

Die Filter des Staubbehälters setzen sich aus dem HEPA-Filter und dem Schwammfilter zusammen. Reinigen Sie den HEPA-Filter und den Schwammfilter gemäß den folgenden Schritten:

1. Trennen Sie den HEPA-Filter und den inneren Schwammfilter, indem Sie den HEPA-Filter entfernen (siehe Abbildung).

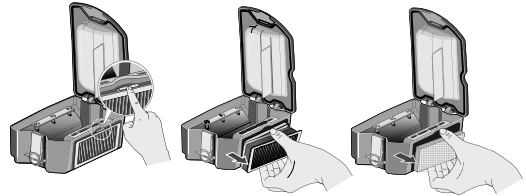

2. Reinigen Sie im HEPA-Filter und im Schwammfilter befindlichen Feinstaub mit einem Staubsauger oder mit Wasser.

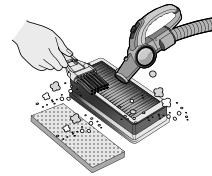

3. Nach dem Waschen des HEPA-Filters und des Schwammfilters diese außerhalb direkter Sonneneinstrahlung vollständig trocknen lassen.

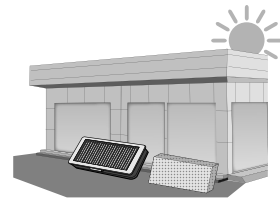

4. Montieren Sie den gereinigten HEPA-Filter und Schwammfilter im Staubbehälter gemäß den folgenden Schritten wie rechts abgebildet: Bei Einbau des Filters sollte der Griff des Filters nach oben gerichtet sein.

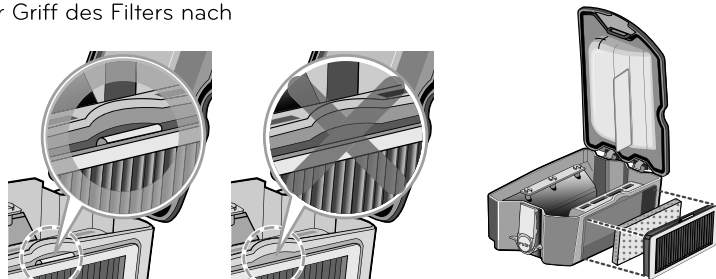

-  **Tipp** • Um die einwandfreie Funktion des HomBot zu wahren, sollte der HEPA-Filter mit einer Bürste oder mit dem Staubsauger mindestens einmal wöchentlich gereinigt und mindestens einmal monatlich unter fließendem Wasser gewaschen werden.

REINIGUNG DER BÜRSTE

Die Bürste am Boden des HomBot dient der Aufnahme von Fremdkörpern. Die Reinigung der Bürste erfolgt gemäß folgender Schritte:

* Stellen Sie sicher, dass der Staubbehälter entnommen wurde, bevor Sie das Hauptgehäuse umdrehen. Ansonsten kann der Staub im Staubbehälter herausfallen.

- 1** Legen Sie ein weiches Tuch auf den Boden. Legen Sie den HomBot umgedreht auf das Tuch. Vor dem Reinigen das Gerät ausschalten.

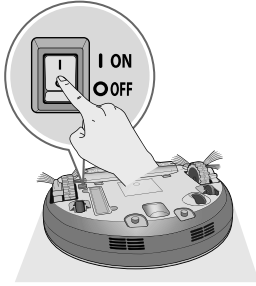

- 2** Den Deckel durch Drücken des Hakens lösen und nach oben ziehen.



- 3** Drehen Sie die Bürste bis die Entnahmekerbe der Bürste erscheint.

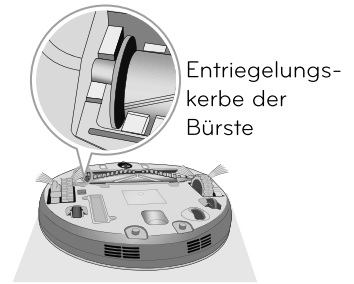

- 4** Entnehmen Sie die Bürste, indem Sie diese nach oben ziehen.

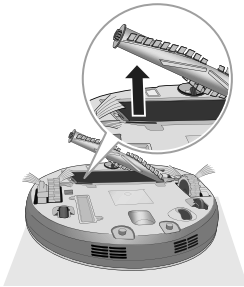

- 5** Reinigen Sie die Bürste mit einem Staubsauger, einer Schere etc.

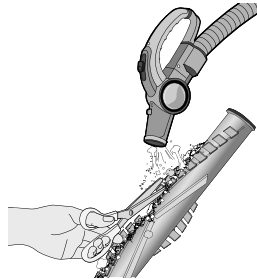

- 6** Legen Sie die Bürste mit dem Zapfen seitlich der Bürste (in der Abbildung quadratisch dargestellt) in die Kerbe.

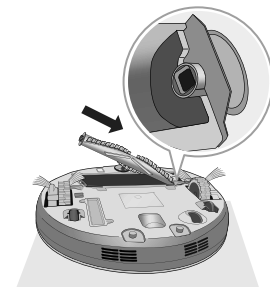

- 7** Legen Sie den Zapfen auf der gegenüberliegenden Seite der Bürste (in der Abbildung als Rechteck mit runden Ecken dargestellt) in die Entriegelungskerbe der Bürste.

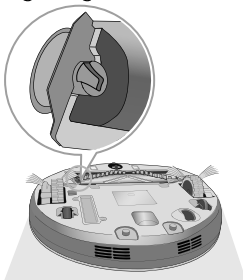

- 8** Montieren Sie die Bürstenabdeckung, indem Sie die Zapfen in die Schlitze des Hauptgeräts stecken.

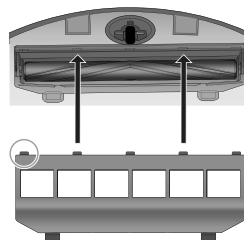

- 9** Schließen Sie die Abdeckung, indem Sie sie niederdrücken bis Sie hören, dass der Haken einrastet.
* Achten Sie darauf, dass die seitliche Bürste nicht von der Abdeckung eingeklemmt wird.

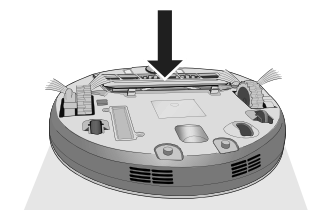

REINIGUNG DES SENSORS/LADETERMINALS

Der HomBot verfügt über Sensoren zur Erkennung von Hindernissen, Treppenabsätzen und der Ladestation zwecks Ladens der Batterie. Um die einwandfreie Funktion des HomBot zu wahren, reinigen Sie regelmäßig die Sensoren und das Ladeterminal wie folgt:

1. Legen Sie ein weiches Tuch auf den Boden und legen Sie den HomBot umgedreht auf das Tuch.
 - * Stellen Sie sicher, dass der Staubbehälter entnommen wurde, bevor Sie das Hauptgehäuse umdrehen. Ansonsten kann der Staub im Staubbehälter herausfallen.
2. Schalten Sie den HomBot am Netzschalter am Boden des Geräts aus. Wenn die Stromverbindung nicht getrennt ist, kann dies zu Verletzungen führen.
3. Wischen Sie mit einem weichen Tuch oder einer Bürste den Staub von den jeweiligen Sensoren und dem Ladeterminal wie unten beschrieben.

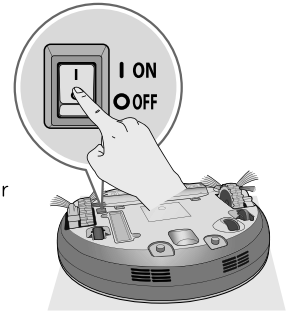

Empfangssensor der Fernbedienung

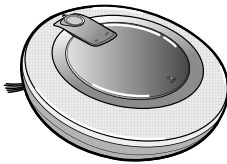

Sensor zur Ortung von Hindernissen

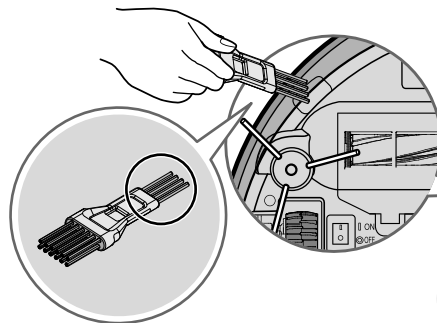
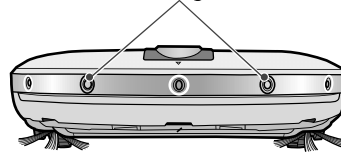

Sensor zur Ortung von Absätzen

Ladekontakte

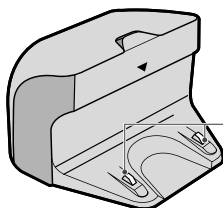
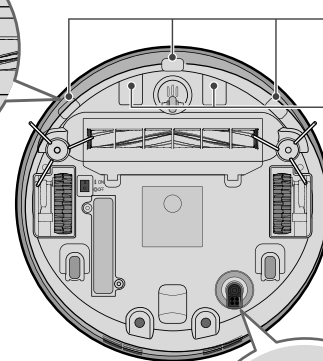

Ladeterminal

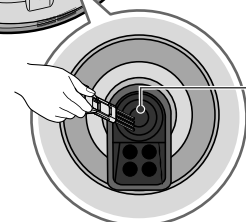

Linse

- ✓ **Tipp**
- Reinigen Sie den HomBot nicht, indem Sie ihn direkt mit Wasser, Lösungsmittel, Benzin etc. besprühen.
 - Setzen Sie sich mit dem Kundendienst in Verbindung, wenn der Sensor oder das Ladeterminal beschädigt sind. Beschädigungen am Sensor und Terminal können zu Fehlfunktionen des Geräts führen.

REINIGUNG DER SEITLICHEN BÜRSTE

Fremdkörper/-material wie Haare können leicht von der seitlichen Bürste aufgenommen werden. Entfernen Sie solche Verunreinigungen mindestens einmal wöchentlich.

Wenn die Bürsten übermäßig verunreinigt sind, können die Bürsten dadurch beschädigt werden.

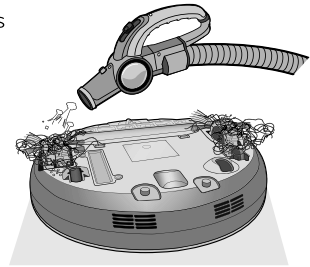

Wenn der Boden sehr uneben ist, kann sich die seitliche Bürste verbiegen oder beschädigt werden. In diesem Fall kann die seitliche Bürste mit dem folgenden Verfahren wieder in Form gebracht werden.

1. Das folgende Verfahren dient der Wiederherstellung verformter Bürsten.
2. Schalten Sie die Stromversorgung aus, indem Sie die START/STOP-Taste an der Oberseite des HomBot zwei Sekunden lang drücken.
3. Legen Sie den HomBot am Tischrand ab, um das Reinigen der seitlichen Bürste zu erleichtern. Stellen Sie sicher, dass der HomBot nicht hinunterfallen kann.
4. Weichen Sie die seitliche Bürste in warmem Wasser ein.
5. Drücken Sie die seitliche Bürste ca. zehn Sekunden nach unten, so dass sie vollständig in Wasser getaucht ist.
6. Waschen Sie die seitliche Bürste durch vorsichtige Handbewegungen.
7. Drehen Sie die seitliche Bürste weiter und wiederholen Sie die Schritte 4 - 6 mit jedem Bürstenabschnitt.
8. Verwenden Sie die seitliche Bürste nur, wenn Sie vollständig trocken ist.



Wenn die Sprachmeldung "Bitte überprüfen Sie die Antriebsräder" ertönt.

Wenn die Räder des Geräts verklemmen oder blockieren, ertönt die Sprachmeldung "Bitte Räder prüfen"

- Ist ein Rad in die Eingangstür, den Balkon oder den Treppenabsatz etc. geraten?
 - ▶ Bringen Sie den HomBot zurück auf ebenen Boden.



- Hat sich Fremdmaterial um das Rad gewickelt?
 - ▶ Legen Sie ein weiches Tuch auf den Boden und legen Sie den HomBot umgedreht auf das Tuch. Entfernen Sie das Fremdmaterial vom Rad.

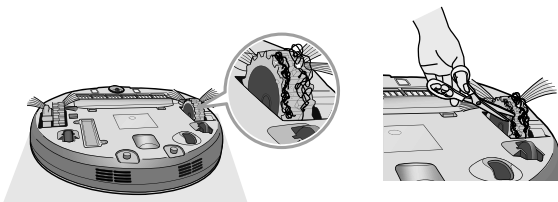

FEHLERANALYSE

Wenn die Sprachmeldung "Bitte überprüfen Sie den Staubbehälter" ertönt.

Wenn eine Unregelmäßigkeit des Staubbehälters entdeckt wurde, ertönt die Sprachmeldung "Bitte Staubbehälter prüfen".

- Wurde der Staubbehälter richtig eingebaut?
 - ▶ Öffnen Sie den Deckel des Staubbehälters und prüfen Sie, ob der Staubbehälter eingebaut wurde. Das Gerät funktioniert ohne Staubbehälter nicht.
 - ▶ Wenn der Deckel des Staubbehälters offen ist, schließen Sie den Deckel vor Inbetriebnahme des Geräts.

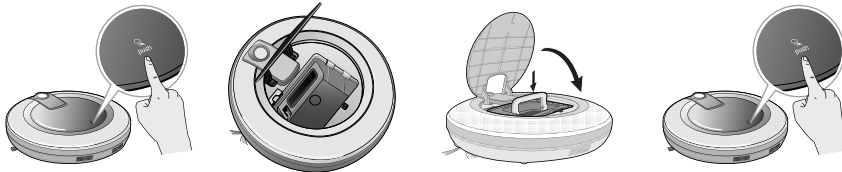

Wenn die Sprachmeldung "Batteriestand niedrig" ertönt.

Wenn der Ladezustand der Batterie gegen Null geht, ertönt die Sprachmeldung "Batterie ist schwach".

- Bringen Sie den HomBot zum Laden zur Ladestation.
 - ▶ Sobald der HomBot mit der Dockingstation verbunden ist, beginnt der Ladevorgang mit der entsprechenden Melodie beim Start.

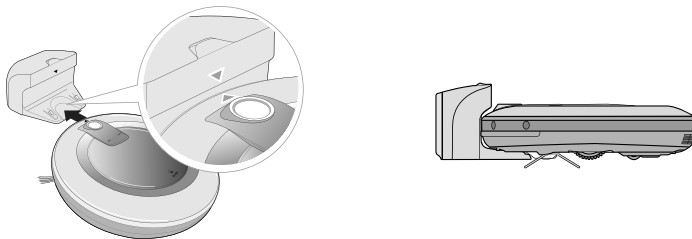

Wenn die Sprachmeldung "Bitte überprüfen Sie die Bürste" ertönt.

Wenn der HomBot erkennt, dass die Bürste nicht einwandfrei funktioniert, ertönt die Sprachmeldung "Bitte Bürste prüfen".

Legen Sie ein weiches Tuch auf den Boden und legen Sie den HomBot umgedreht auf das Tuch.

- Die seitliche Bürste hat sich verklemmt.
 - ▶ Entfernen Sie Fremdmaterial wie z.B. Kabel, Fäden oder Haare, die sich in der seitlichen oder der Boden-Bürste verfangen haben.

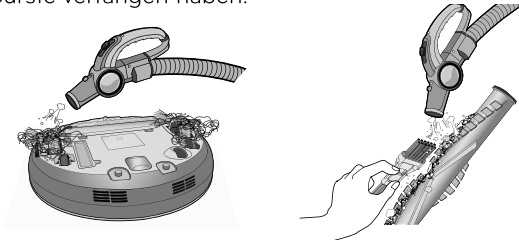

- ▶ Prüfen Sie den korrekten Einbau der Bürste an der Entriegelungskerbe der Bürste.

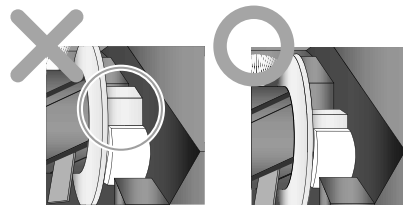
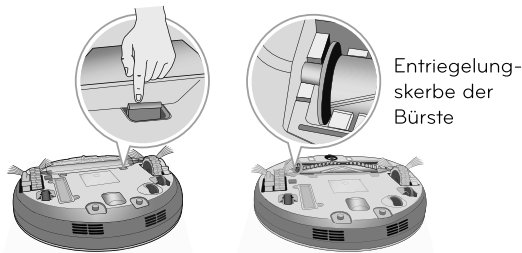

Ordnungsgemäße Montage sorgt für reibungslose Drehbewegungen der Bürste.

- Die Bürste macht ein lautes, abnormales Geräusch.
 - ▶ Entfernen Sie die Bürste aus dem HOM-BOT und befreien Sie diese von Fremdmaterial.



* Eine detaillierte Beschreibung dieses Vorgangs erhalten Sie in der Anleitung auf Seite 25.

BEVOR SIE DEN KUNDENDIENST RUFEN

Prüfen Sie vor Meldung des Defekts.

Problem	Lösungen (Referenzseite)
Der HomBot lässt sich nicht starten.	<ul style="list-style-type: none"> ▶ Stellen Sie sicher, dass der Strom eingeschaltet wurde. (Seite 14) ▶ Stellen Sie sicher, dass die Batterie geladen ist. (Seite 17)
Die Bewegungen bzw. der Reinigungsverlauf sind abnormal.	<ul style="list-style-type: none"> ▶ Wischen Sie den Sensor vorsichtig mit einem weichen Tuch. (Seite 24) ▶ Schalten Sie den Strom ein und aus.
Saugleistung ist schwach.	<ul style="list-style-type: none"> ▶ Prüfen Sie, ob Fremdmaterial den Ansaugstutzen blockiert. (Seite 23) ▶ Leeren Sie den Staubbehälter. (Seite 21) ▶ Reinigen Sie den Filter des Staubbehälters (Seite 22)
Das Betriebsgeräusch wird immer lauter.	<ul style="list-style-type: none"> ▶ Stellen Sie sicher, dass der Staubbehälter ordnungsgemäß eingebaut ist. ▶ Stellen Sie sicher, dass der Filter des Staubbehälters ordnungsgemäß eingebaut ist. (Seite 22) ▶ Prüfen Sie, ob die Bürste mit Fremdmaterial verunreinigt ist. (Seite 23)
Der HomBot kann nicht über die Fernbedienung gestartet werden.	<ul style="list-style-type: none"> ▶ Ersetzen Sie die Batterien der Fernbedienung. (Seite 11) ▶ Stellen Sie sicher, dass sich die Fernbedienung in einem Abstand von höchstens 3 m vom Hauptgerät befindet (Page 11).
Die Bürste dreht sich nicht.	<ul style="list-style-type: none"> ▶ Reinigen Sie die Bürste (Seite 23) ▶ Stellen Sie sicher, dass die Bürste ordnungsgemäß montiert ist. (Seite 23)
Der HomBot lässt sich nicht laden.	<ul style="list-style-type: none"> ▶ Entfernen Sie Gegenstände in der Umgebung der Ladestation. (Seite 13) ▶ Stellen Sie sicher, dass die Ladestation an die Stromversorgung angeschlossen ist. (Seite 13) ▶ Wischen Sie die Ladestation mit einem weichen Tuch ab.
Der HomBot sucht automatisch die Ladestation.	Dies ist kein Defekt. Der HomBot fährt automatisch zum Aufladen zur Station zurück, wenn der Akku schwach ist oder wenn er länger als 10 Minuten im Leerlauf war.
Die Stromversorgung lässt sich nicht abschalten.	Stellen Sie sicher, dass der Strom eingeschaltet ist. (Seite 14)

PRODUKTSPEZIFIKATIONEN

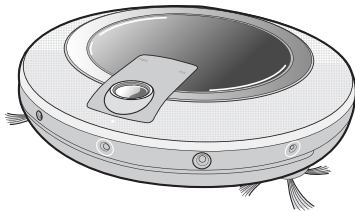

Artikel / Modell	LG HOM-BOT VHOMBOT*/VHOMBOT** VR59**L/VR59**L*
Außenmaße	Φ 360 mm X 90 mm
Gewicht	3.2 kg
Stromaufnahme	15 W
Batterie (vollständig geladen)	DC 16.8 V
Reinigungsgeschwindigkeit	350 mm/s
Laufzeit	Ca. 90 Minuten (auf üblichem Holzboden)
Ladedauer	3 Stunden
Hauptfunktionen	Erkennung von Hindernissen Absturzvermeidung Timer-gesteuerte Reinigung Fehleranzeige Automatisches, manuelles Laden Eckenreinigung Mikrofaser-mop (option) Sprachausgabe Spiral-Modus Reinigung durch Cell by Cell Modus Zick Zack Reinigung

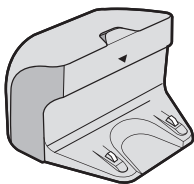

Artikel/Modell	Ladestation VR594
Außenmaße	204 mm X 158 mm X 125 mm
Auslegung	220-240V, 50Hz
Ausgangsspannung / -strom	17.1 VDC / 1.1 A
Stromaufnahme	23 W

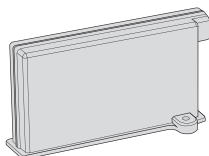

Artikel/Modell	Batterie
Typ	Lithium-Ionen-Polymer-Batterie
Auslegung	14.8 V / 1900mAh



Entsorgung von gebrauchten Batterien/Akkus

1. Wenn dieses durchgestrichene Mülltonnensymbol auf Batterien / Akkus Ihres Produkts angebracht ist, unterliegt sie der europäischen Richtlinie 2006/06/EC.
2. Dieses Symbol kann mit chemischen Symbolen für Quecksilber (Hg), Cadmium (Cd) oder Blei (Pb) kombiniert werden, wenn die Batterie mehr als 0,0005% Quecksilber, 0,002% Cadmium oder 0,004% Blei enthält.
3. Alle Batterien / Akkus sollten getrennt vom üblichen Hausmüll über entsprechende Sammelstellen gemäß den Richtlinien Ihrer Gemeinde entsorgt werden.
4. Die ordnungsgemäße Entsorgung Ihrer Batterien/ Akkus verhindert mögliche negative Folgen für Umwelt und Gesundheit.
5. Weitere Informationen über die Entsorgung Ihrer alten Batterien/Akkus erhalten Sie bei Ihrer Gemeindeverwaltung, Ihrem Müllentsorgungsunternehmen oder über den Laden, wo Sie Ihr Gerät erworben haben.

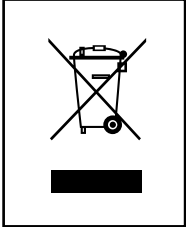

Entsorgung Ihres Altgeräts

1. Wenn dieses Symbol mit einem durchgestrichenen Mülleimer mit Rädern auf einem Produkt angebracht ist, bedeutet dies, dass das Produkt der Europäischen Richtlinie 2002/96/EC entspricht.
2. Alle Elektrogeräte sollten getrennt vom üblichen Hausmüll über entsprechende Sammelstellen gemäß den Richtlinien Ihrer Gemeinde entsorgt werden.
3. Die ordnungsgemäße Entsorgung Ihres Altgeräts verhindert mögliche negative Folgen für Umwelt und Gesundheit.
4. Weitere Informationen über die Entsorgung Ihres Altgeräts erhalten Sie bei Ihrer Gemeindeverwaltung, Ihrem Müllentsorgungsunternehmen oder in dem Geschäft, wo Sie Ihr Gerät erworben haben.

Warranty Certificate

For offer a 24-month warranty for this apparatus

During the 24-month warranty period, (Battery of cleaning robot : 12month) we will repair your apparatus at no cost to you or make available spare parts to your dealer free, if this apparatus fails due to manufacturing or material defects. Further claims are excluded. We are not liable for damages due to acts of providence or damages occurring during transport. The buyer assumes shipping and packaging costs.

Your warranty conditions on the rear also apply!

Type of apparatus: _____

Serial number:

Name of buyer: _____

Purchase date: _____

Dealer's stamp and signature

Warranty conditions for vacuum cleaner

1. **The warranty period begins** on the purchase date and is valid for 24 months. Begin of warranty period is proven if, the buyer submits purchase receipt together with the warranty card, filled in and signed by the seller. The serial number of the product must agree with the number entered onto the warranty card.
2. **During the warranty period, we will** correct any defects at no cost to you, if it can be proven that these are attributed to manufacturing or material defects.
3. Damages due to incorrect handling, non-compliance with instructions for use and normal wear **are not covered by this warranty**. Also, the warranty does not cover wear parts or easily broken parts (for example, viewing glass, light bulbs). The buyer is responsible for any damages during transport as well as shipping and packaging costs.
4. **We decide whether to make repairs, exchange or replace parts.** Exchanged or replaced parts are our property. The original warranty period is not prolonged if a refrigerator is repaired or certain parts are replaced.
5. **The warranty is nullified** if any person intervenes in the apparatus that are not authorised by LG Electronics, if the apparatus is used for commercial purposes.
6. **Always keep the original packaging,**so that if the apparatus requires servicing, it can be transported without damaging it.
7. **If a repair is covered by this warranty,** always contact your dealer or an authorised service centre.
8. **Further claims are excluded.** If parts of these provisions are invalid, they apply in the sense of the wording. The validity of the other provisions is not effected.

