



FRANÇAIS

# MANUEL D'UTILISATION

# SoundPlate 340

# SoundPlate 341

Veuillez lire attentivement ce manuel avant d'utiliser votre appareil et conservez-le pour vous y référer ultérieurement.

SOUNDPLATE340  
SOUNDPLATE341



MFL67892681

## Consignes de sécurité



**ATTENTION :** AFIN DE RÉDUIRE LE RISQUE DE CHOC ÉLECTRIQUE, NE RETIREZ PAS LE BOÎTIER (NI L'ARRIÈRE). AUCUNE PIÈCE DE CET APPAREIL N'EST SUSCEPTIBLE D'ÊTRE RÉPARÉE PAR L'UTILISATEUR. CONFIEZ L'ENTRETIEN DE L'APPAREIL À DES PERSONNES QUALIFIÉES.



Le symbole d'un éclair à l'intérieur d'un triangle sert à avertir l'utilisateur de la présence d'une tension dangereuse non isolée dans le corps de l'appareil, qui peut être suffisamment élevée pour provoquer un risque d'électrocution.



Le symbole d'un point d'exclamation à l'intérieur d'un triangle sert à avertir l'utilisateur de la présence d'instructions d'utilisation et de maintenance (entretien) importantes dans la documentation qui accompagne l'appareil.

**AVERTISSEMENT :** POUR PRÉVENIR TOUT RISQUE D'INCENDIE OU D'ÉLECTROCUTION, N'EXPOSEZ PAS CET APPAREIL À LA PLUIE OU À L'HUMIDITÉ.

**ATTENTION :** L'appareil ne doit pas être exposé à des projections d'eau ou à des éclaboussures, et aucun objet rempli de liquide tel qu'un vase ne doit être posé sur l'appareil.

**AVERTISSEMENT :** N'installez pas cet appareil dans un espace confiné tel qu'une bibliothèque ou tout autre meuble similaire.

**ATTENTION :** N'obstruez pas les ouvertures d'aération. Installez l'appareil conformément aux instructions du fabricant.

Les fentes et les ouvertures du boîtier servent à assurer la ventilation et le bon fonctionnement de l'appareil, ainsi qu'à le protéger contre la surchauffe. Les ouvertures ne doivent jamais être bloquées en installant l'appareil sur un lit, un canapé, un tapis ou toute autre surface similaire. Cet appareil ne doit pas être placé dans un emplacement fermé tel qu'une bibliothèque ou une étagère, à moins d'assurer une ventilation adéquate ou que les instructions du fabricant l'autorisent.

### PRÉCAUTION concernant le cordon d'alimentation

Il est recommandé de brancher la plupart des appareils sur un circuit dédié.

Autrement dit, un circuit comportant une prise de courant qui alimente uniquement cet appareil et qui n'a ni autres prises ni circuit dérivé. Reportez-vous à la page des spécifications de ce manuel d'utilisation pour plus de détails. Ne surchargez pas les prises murales. Les prises murales surchargées, desserrées ou endommagées, les câbles de rallonge, les cordons d'alimentation effilochés, ou les gaines isolantes craquelées ou endommagées constituent un danger. Chacune de ces conditions peut entraîner un risque de choc électrique ou d'incendie. Examinez régulièrement le cordon de votre appareil. S'il paraît endommagé ou détérioré, débranchez-le, cessez d'utiliser l'appareil et faites remplacer le cordon par un cordon strictement identique auprès d'un point de service après-vente agréé. Protégez le cordon d'alimentation de sorte qu'il ne puisse pas être tordu, entortillé, pincé, coincé dans une porte ou piétiné. Faites particulièrement attention aux fiches, aux prises murales et au point d'où sort le cordon de l'appareil. Pour déconnecter l'appareil du réseau électrique, retirez le cordon d'alimentation de la prise électrique. Lors de l'installation de l'appareil, assurez-vous que la prise soit facilement accessible.

**REMARQUE :** Pour obtenir des informations sur le marquage de sécurité/conformité et l'identification du produit, reportez-vous à l'étiquette principale au-dessous de l'appareil.

Cet appareil est équipé d'une batterie transportable ou de piles rechargeables.

**Retrait sans danger de la batterie ou des piles de l'appareil :** Pour retirer la batterie ou les piles usagées, procédez dans l'ordre inverse de leur insertion. Pour empêcher toute contamination de l'environnement et tout danger pour la santé des êtres humains et des animaux, la batterie ou les piles usagées doivent être mises au rebut dans le conteneur approprié à un point de collecte prévu pour leur recyclage. Ne jetez pas la batterie ou les piles usagées avec les autres déchets. Recyclez toujours les batteries et piles rechargeables usagées. La batterie ne doit pas être exposée à une chaleur excessive, telle que la lumière directe du soleil, les flammes, etc.

#### Élimination de votre ancien appareil



1. Ce symbole, représentant une poubelle sur roulettes barrée d'une croix, signifie que le produit est couvert par la directive européenne 2002/96/EC.
2. Les éléments électriques et électroniques doivent être jetés séparément, dans les vide-ordures prévus à cet effet par votre municipalité.
3. Une élimination conforme aux instructions aidera à réduire les conséquences négatives et risques éventuels pour l'environnement et la santé humaine.
4. Pour plus d'information concernant l'élimination de votre ancien appareil, veuillez contacter votre mairie, le service des ordures ménagères ou encore la magasin où vous avez acheté ce produit.

#### **Mise au rebut des piles ou batteries usagées**



1. Le pictogramme d'une poubelle barrées sur les piles ou batteries accompagnant votre produit indique qu'elles sont conformes à la Directive européenne 2006/66/EC.
2. Ce symbole peut être associé aux symboles chimiques du mercure (Hg), du cadmium (Cd) ou du plomb (Pb) si la batterie contient plus de 0,0005% de mercure, 0,002% de cadmium ou 0,004% de plomb.
3. Toutes les piles et batteries doivent être collectées séparément et transportées par les services de voirie municipaux vers des installations spécifiques de collecte des déchets, identifiées en conséquence par le gouvernement ou par les autorités locales.
4. Le traitement correct de vos piles ou batteries usagées contribue protéger l'environnement et la santé des personnes et des animaux.
5. Pour plus d'informations sur le traitement de vos piles ou batteries usagées, merci de bien vouloir vous adresser votre mairie, au service de la voirie ou au magasin où vous avez acheté le produit.

**Avis pour l'Europe**

**CE 0197**

1

Démarrage

LG Electronics déclare ce/ces produit(s) conforme(s) aux normes de base et aux dispositions des Directives 1999/5/CE, 2004/108/CE, 2006/95/CE, 2009/125/CE et 2011/65/EU en la matière.

Vous pouvez obtenir une copie de la déclaration de conformité à l'adresse suivante.

**Contactez le bureau pour la conformité de ce produit:**

LG Electronics Inc.  
EU Representative, Krijgsman 1,  
1186 DM Amstelveen, The Netherlands

- Veuillez noter que ce Centre n'est PAS un Service Client. Pour les Informations Service Client, veuillez consulter la Carte de Garantie ou contacter le revendeur chez qui vous avez acheté le produit.

Pour une utilisation en intérieur uniquement.

**Exposition aux radiations RF**

Cet appareil doit être installé et utilisé à une distance minimale de 20 cm.

# Table des matières

## 1 Démarrage

---

- 2 Consignes de sécurité
- 6 Caractéristiques exclusives
- 6 Introduction
- 6 Accessoires fournis
- 7 Panneau avant
- 7 Panneau arrière
- 8 Télécommande
- 10 Installation de l'appareil

## 2 Utilisation

---

- 13 Fonctions de base
  - 13 – Utilisation de l'entrée optique
  - 13 – Synchronisation sonore LG
  - 14 – Fonction AUTO POWER
- 15 Utilisation de la technologie Bluetooth
  - 15 – Écoute de musique stockée sur des périphériques Bluetooth
- 16 CINEMA SOUND

## 3 Dépannage

---

- 17 Dépannage

## 4 Annexe

---

- 18 Spécifications
- 19 Marques de commerce et licences
- 19 Entretien
  - 19 – Manipulation de l'appareil

1

2

3

4

## Caractéristiques exclusives

### Synchronisation sonore LG

Vous pouvez régler le volume sonore de cet appareil en utilisant la télécommande de votre téléviseur LG compatible avec la synchronisation sonore LG.

### Bluetooth

Vous pouvez écouter la musique d'un périphérique Bluetooth grâce à une simple connexion.

## Introduction

### Symboles utilisés dans ce manuel

#### ! Remarque

Indique des remarques et fonctionnalités spéciales.

#### ⚠ Attention

Indique des précautions à prendre pour éviter les dommages éventuels dus à une utilisation inappropriée.

## Accessoires fournis

Vérifiez que vous disposez bien des accessoires fournis suivants.

La conception et les spécifications des accessoires sont sujettes à modification sans préavis.

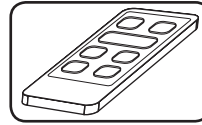

Télécommande (1)

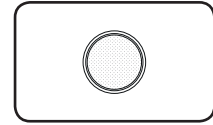

Pile (1)

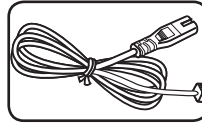

Cordon d'alimentation (1)

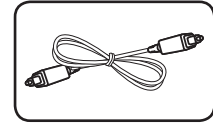

Câble optique (1)

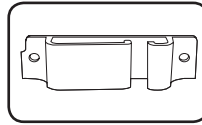

Attache-câble (1)

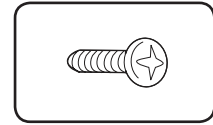

Vis (2)

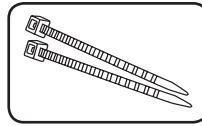

Colliers de serrage pour l'organisation des câbles (2)

## Panneau avant

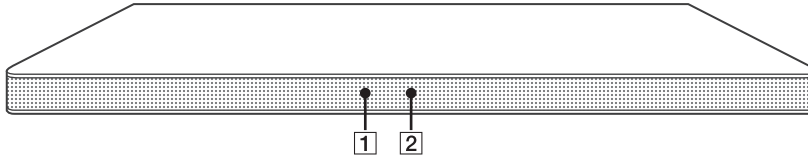

- 1 Capteur de la télécommande
- 2 Voyant LED

Vous pouvez vérifier l'état actuel de l'appareil selon la couleur du voyant en façade. Reportez-vous au tableau ci-dessous.

Couleur du voyant	Rouge	Orange	Vert	Blanc
État du voyant				
Éteint	Appareil allumé ou cordon d'alimentation débranché			
Allumé	Veille	-	-	-
Clignotement (Deux fois rapidement)	CINEMA SOUND est désactivé.	-	CINEMA SOUND est activé.	-
Clignotement (Deux fois par seconde)	Démarrage	Bluetooth prêt	-	Synchronisation sonore LG (LG TV) prête
Clignotement (Une fois par seconde)	Sourdine	-	-	-
Allumé -> Éteint (Après 3 secondes)	-	Bluetooth jumelé	Fonction optique (OPTICAL) sélectionnée	Synchronisation sonore LG (LG TV) jumelée

## Panneau arrière

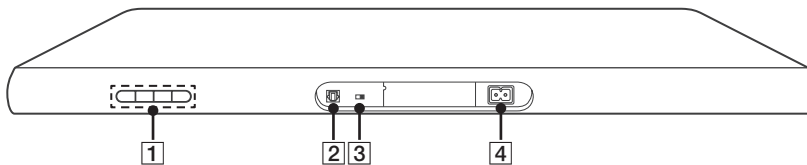

- 1 (Veille/Marche)  
+/- (Volume)  
Permettent de régler le volume des haut-parleurs.  
F (Fonction)  
Appuyez plusieurs fois sur cette touche pour sélectionner une autre fonction.
- 2 Entrée optique
- 3 **AUTO POWER ON/OFF**  
Permet d'activer ou désactiver la fonction AUTO POWER.
- 4 Entrée d'alimentation CA

## Télécommande

1

Démarrage

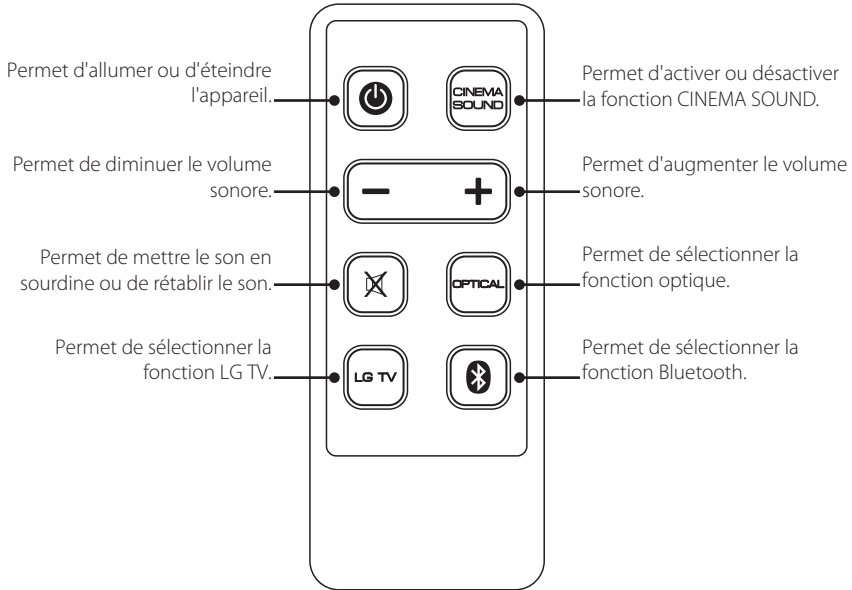

### ! Remarque

- Une fois l'appareil en veille, patientez quelques secondes avant de réessayer d'utiliser la télécommande.
- Lorsque vous appuyez sur une touche quelconque de la télécommande, le voyant de l'unité principale clignote en rouge à deux reprises (Hormis , **CINEMA SOUND**)
- Le voyant de couleur qui indique la fonction en cours s'allume pendant environ 3 secondes lorsque vous appuyez sur les touches de fonction suivantes : , **OPTICAL** ou **LG TV**.
- Le voyant de l'appareil s'allume en rouge lorsque vous ajustez le volume sonore entre le minimum et le maximum.
- Le voyant clignote en rouge deux fois rapidement lorsque la fonction CINEMA SOUND est désactivée.
- Le voyant clignote en vert deux fois rapidement lorsque la fonction CINEMA SOUND est activée.



## Insertion de la pile

### ⚠ Attention

N'ouvrez pas le couvercle du compartiment à pile avec vos doigts. Vous pourriez vous casser un ongle.

1. À l'aide d'une pièce de monnaie, faites tourner le couvercle du compartiment à pile dans le sens inverse des aiguilles d'une montre. Retirez ensuite le couvercle.

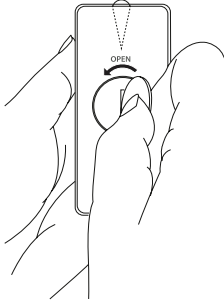

2. Insérez la pile de sorte que le pôle négatif (-) soit du même côté que le (-) du compartiment à pile.

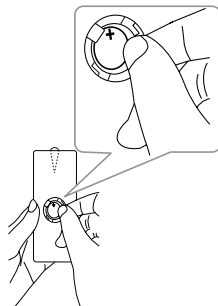

3. Remettez le couvercle du compartiment à pile dans la télécommande et refermez-le en le faisant tourner dans le sens des aiguilles d'une montre.

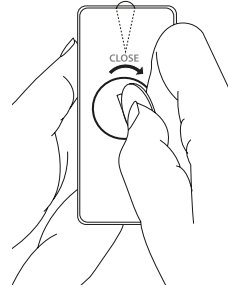

### ⚠ Avertissement

N'INGÉREZ PAS LA PILE. IL EXISTE UN RISQUE DE BRÛLURE CHIMIQUE.

### ⚠ Attention

- La pile utilisée dans cet appareil peut présenter un risque d'incendie ou de brûlure chimique en cas de mauvaise manipulation. Veillez à ne pas la recharger, la démonter, l'incinérer ou la chauffer à plus de 100 °C. Remplacez la pile uniquement par un modèle de référence CR2025. L'utilisation d'autres modèles peut présenter un risque d'incendie ou d'explosion. Mettez au rebut la pile usagée. Gardez la pile hors de la portée des enfants. Ne la démontez pas et ne la mettez pas au feu.
- La télécommande fournie avec cet appareil contient une pile de type bouton. En cas d'ingestion, cette pile peut provoquer en seulement deux heures de graves brûlures internes pouvant entraîner la mort. Gardez les piles neuves et usagées hors de la portée des enfants. Si le compartiment à pile ne ferme pas bien, cessez d'utiliser l'appareil et tenez-le hors de la portée des enfants. Si vous pensez que la pile a pu être ingérée ou introduite dans l'organisme d'une quelconque autre manière, consultez immédiatement un médecin.

## Installation de l'appareil

Cet appareil est conçu pour être placé sous votre téléviseur.

Avant d'installer ce système avec votre téléviseur, vérifiez les spécifications de ce dernier.

### • Poids



### • Dimensions de la base

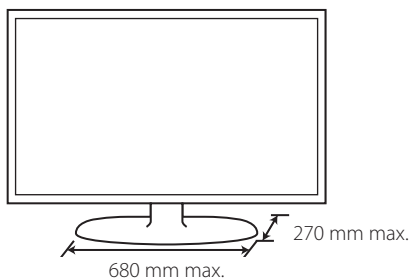

### ! Attention

- N'essayez pas d'installer cet appareil seul. Deux personnes ou plus peuvent être nécessaires pour soulever votre téléviseur. Vous risquez sinon de provoquer des dégâts matériels et/ou de vous blesser.
- Ne raccordez pas un téléviseur de type CRT (à tube cathodique) à cet appareil. Cet appareil contenant des pièces magnétiques, il est possible que des irrégularités de couleurs apparaissent sur l'écran du téléviseur.
- Ne posez pas d'objets autres qu'un téléviseur ou moniteur sur l'appareil.
- L'appareil doit être installé sur une surface horizontale stable.
- Lors de l'installation, ne mettez pas d'autre objet entre l'appareil et le meuble sur lequel il est posé.

### ! Recommandation

Il est recommandé d'installer l'appareil sur une surface suffisamment stable et horizontale.

1. Placez l'appareil à l'endroit où vous voulez placer votre téléviseur.

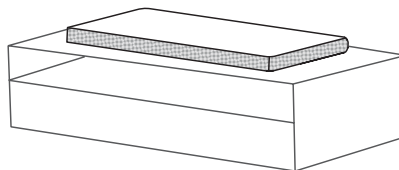

2. Raccordez le câble optique et le cordon d'alimentation à l'appareil.

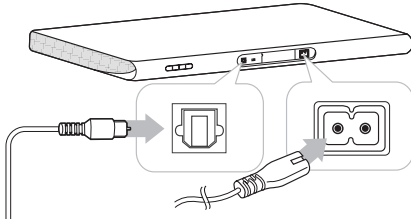

3. Raccordez l'autre extrémité du câble optique à votre téléviseur.

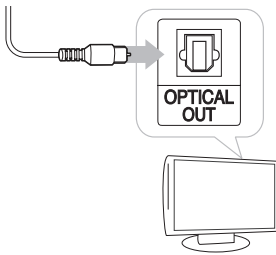

**! Remarque**  
 Vous pouvez organiser les câbles de l'appareil.

1. Fixez l'attache-câble à l'aide des vis fournies.

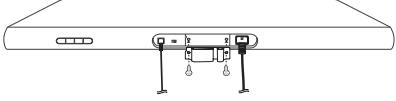

2. Disposez les câbles comme dans l'illustration ci-dessous.

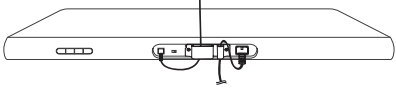

4. Placez votre téléviseur au centre de l'appareil.

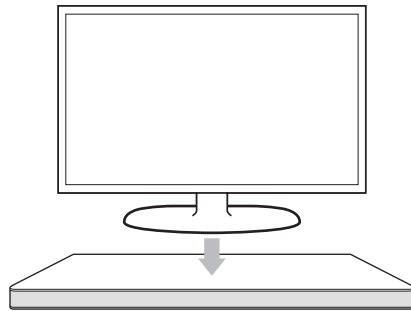

5. Branchez le cordon d'alimentation de l'appareil.

1

Démarrage

1

Démarrage

**! Attention**

- Ne placez pas votre téléviseur sur le bord de cet appareil. Vous risquez sinon de provoquer des dégâts matériels et/ou de vous blesser.



- Si votre téléviseur dépasse le poids recommandé (38 kg max.) ou comporte une base plus grande que la surface de l'appareil, ne placez PAS votre téléviseur sur l'appareil.

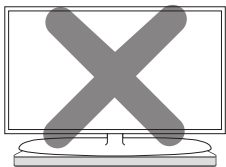

- Il est recommandé dans ce cas de placer ce système à un autre endroit, tel que dans la niche sous le téléviseur.

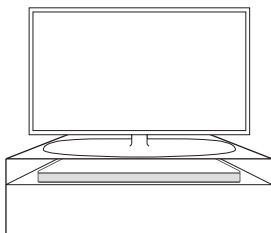
**Mise en place du noyau de ferrite (Facultatif)**

Il est possible que vous deviez fixer le noyau de ferrite afin de réduire ou d'éliminer les interférences électriques.

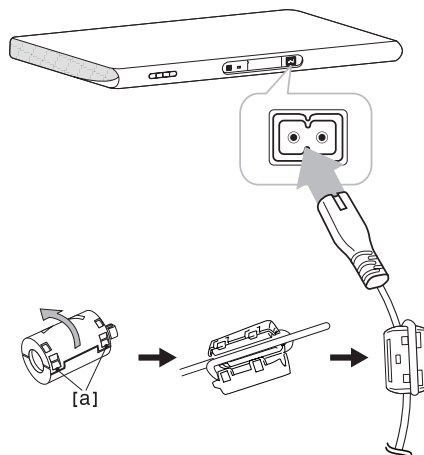

1. Appuyez sur la butée [a] du noyau de ferrite pour l'ouvrir.
2. Enroulez le cordon d'alimentation une fois autour du noyau de ferrite.
3. Fermez le noyau de ferrite en appuyant dessus jusqu'à ce qu'il s'enclenche.

## Fonctions de base

### Utilisation de l'entrée optique

#### ! Remarque

Avant d'utiliser cet appareil, il est recommandé de désactiver les haut-parleurs du téléviseur, car un fonctionnement simultané des deux appareils pourrait créer des différences de son. Reportez-vous aux spécifications et au menu de votre téléviseur pour choisir entre les deux méthodes suivantes:

- Mettez votre téléviseur en sourdine.
- Sélectionnez [Éteint] dans le menu de réglage du son du téléviseur pour que le son ne soit plus retransmis par l'intermédiaire du téléviseur.
- Sélectionnez [Optical output] dans le menu de réglage du son du téléviseur pour écouter le son par l'intermédiaire de cet appareil.

1. Raccordez votre téléviseur à l'appareil à l'aide d'un câble optique. (Reportez-vous à la page 10 - 11.)
2. Allumez l'appareil en appuyant sur la touche  (Marche/Arrêt) de la télécommande.
3. Sélectionnez la fonction optique en appuyant sur la touche **OPTICAL** de la télécommande.  
Le voyant de l'appareil s'allume en vert pendant environ 3 secondes et vous pouvez alors entendre le son du téléviseur.

## Synchronisation sonore LG



Vous pouvez contrôler certaines fonctions de cet appareil via la télécommande de votre téléviseur grâce à la fonction de synchronisation sonore LG. Il faut pour cela que votre téléviseur LG soit compatible avec cette fonction. Assurez-vous que votre téléviseur présente le logo LG Sound Sync.

Les fonctions contrôlables via la télécommande du téléviseur LG sont le réglage du volume et la mise en sourdine.

Reportez-vous au manuel d'utilisation de votre téléviseur pour plus de détails sur la fonction de synchronisation sonore LG.

Effectuez l'un des raccordements suivants, en fonction des capacités de votre équipement.

#### ! Remarque

- Vous pouvez également utiliser la télécommande de cet appareil pendant que la fonction de synchronisation sonore LG est active. Si vous utilisez à nouveau la télécommande de votre téléviseur, l'appareil se synchronise avec ce dernier.
- En cas de problème de connexion, assurez-vous que le téléviseur est branché et fonctionne bien.
- Assurez-vous que cet appareil est branché et fonctionne bien, et vérifiez que le problème n'a pas les origines suivantes.
  - L'appareil n'est pas sous tension.
  - La fonction sélectionnée n'est pas la bonne.
  - Le câble optique est débranché.
  - La connexion sans fil est interrompue par des interférences ou par la distance.
- Lorsque vous activez la fonction AUTO POWER, le délai pour l'extinction de cet appareil diffère selon votre téléviseur.

### Avec une connexion câblée

1. Raccordez votre téléviseur LG à l'appareil à l'aide d'un câble optique. (Reportez-vous à la page 10 - 11.)
2. Paramétrez l'option de synchronisation sonore LG (Optique) sur votre téléviseur. Reportez-vous au manuel d'utilisation de ce dernier.
3. Allumez l'appareil en appuyant sur la touche  (Marche/Arrêt) de la télécommande.
4. Sélectionnez la fonction optique en appuyant sur la touche **OPTICAL** de la télécommande.

Le voyant de l'appareil s'allume en vert pendant environ 3 secondes et vous pouvez alors entendre le son du téléviseur.

### Avec une connexion sans fil

1. Allumez l'appareil en appuyant sur la touche  (Marche/Arrêt) de la télécommande.
2. Sélectionnez la fonction TV en appuyant sur la touche **LG TV** de la télécommande. Le voyant de l'appareil se met alors à clignoter en blanc.
3. Paramétrez l'option de synchronisation sonore LG (sans fil) sur votre téléviseur. Reportez-vous au manuel d'utilisation de ce dernier.

Lorsque la connexion est établie normalement entre cet appareil et votre téléviseur, le voyant de l'appareil est allumé en blanc pendant environ 3 secondes.

#### ! Remarque

Si vous avez éteint l'appareil directement en appuyant sur la touche  (marche/arrêt), la synchronisation sonore LG (Sans fil) sera interrompue. Pour utiliser de nouveau cette fonction, vous devrez reconnecter le téléviseur et l'appareil.

### Fonction AUTO POWER

Cette fonction allume ou éteint automatiquement l'appareil lorsque vous allumez ou éteignez le téléviseur ou le périphérique externe (lecteur DVD, lecteur Blu-ray, etc.) connecté à cet appareil.

Elle n'est disponible qu'avec les fonctions optique (OPTICAL) et LG TV.

Vous pouvez activer ou désactiver la fonction AUTO POWER à l'aide du commutateur **AUTO POWER ON/OFF** sur le panneau arrière de l'appareil.

#### ! Remarque

- Une fois l'appareil allumé par la fonction AUTO POWER, il sera éteint automatiquement si aucun signal n'est reçu pendant un certain temps depuis le téléviseur connecté par la fonction de synchronisation sonore LG (Optique/Sans fil).
- Une fois l'appareil allumé par la fonction AUTO POWER, il sera éteint automatiquement si aucun signal n'est reçu pendant un certain temps depuis le périphérique externe connecté par un câble optique.
- La fonction AUTO POWER est activée par défaut.
- Si vous éteignez l'appareil directement, celui-ci ne pourra pas être mis en marche automatiquement par la fonction AUTO POWER. Cependant, l'appareil peut être mis en marche par la fonction AUTO POWER lorsqu'un signal optique est reçu après 5 secondes d'absence de signal.
- Selon le périphérique connecté, il est possible que cette fonction soit inopérante.
- Lorsque vous allumez cet appareil sur la fonction LG TV, il lui faut environ 25 secondes pour se mettre en marche et le voyant clignote en rouge deux fois par seconde. Pendant ce temps, vous ne pouvez pas utiliser les commandes de l'appareil, hormis pour l'éteindre.
- En mode Bluetooth, cet appareil peut être mis en marche par la fonction AUTO POWER selon le périphérique Bluetooth connecté. La fonction LG TV est alors sélectionnée. Dans ce cas, l'appareil sera éteint automatiquement et lorsque vous le redémarrez, il sera allumé sur la fonction LG TV.

## Extinction automatique

L'appareil s'éteindra tout seul pour économiser l'énergie si l'unité principale n'est pas connectée à un périphérique externe et n'est pas utilisée pendant 25 minutes.

# Utilisation de la technologie Bluetooth

## À propos de la technologie Bluetooth

Bluetooth est une technologie de communication sans fil pour les connexions de courte portée.

Le son peut être interrompu lorsque la connexion est perturbée par des interférences provoquées par d'autres ondes électroniques qui utilisent la même fréquence ou si vous connectez des périphériques Bluetooth dans les pièces voisines.

La connexion d'appareils individuels via la technologie sans fil **Bluetooth**® n'entraîne aucun frais. Un téléphone mobile équipé de la technologie sans fil **Bluetooth**® peut être contrôlé en cascade si la connexion est effectuée via la technologie sans fil **Bluetooth**®.

Périphériques compatibles : téléphone mobile, baladeur MP3, ordinateur portable, PDA, etc.

## Profils Bluetooth

Pour pouvoir utiliser la technologie sans fil **Bluetooth**®, les appareils doivent pouvoir interpréter certains profils. Cet appareil est compatible avec les profils suivants.

A2DP (Advanced Audio Distribution Profile)

## Écoute de musique stockée sur des périphériques Bluetooth

### Jumelage de l'appareil avec un périphérique Bluetooth

Avant de démarrer la procédure de jumelage, assurez-vous que la fonction Bluetooth de votre périphérique compatible est activée. Reportez-vous au manuel d'utilisation de votre périphérique Bluetooth. Une fois le jumelage effectué, il n'est pas nécessaire de recommencer l'opération.

1. Sélectionnez la fonction Bluetooth en appuyant sur la touche  de la télécommande. Le voyant de l'appareil se met alors à clignoter en orange.
2. Allumez le périphérique Bluetooth et procédez à l'opération de jumelage. Lors de la recherche de cet appareil avec votre périphérique Bluetooth, celui-ci peut afficher une liste des appareils trouvés, selon le type de périphérique Bluetooth dont il s'agit. Votre appareil apparaît sous le nom "LG SOUND PLATE (XX:XX)".

#### ! Remarque

- XX:XX correspond aux quatre derniers chiffres de l'adresse Bluetooth. Par exemple, si votre appareil a l'adresse Bluetooth "9C:02:98:4A:F7:08", vous verrez s'afficher "LG SOUND PLATE (F7:08)" sur votre périphérique Bluetooth.
- Certains périphériques Bluetooth ont un mode de jumelage différent en fonction de leur type. Entrez le code PIN (0000), le cas échéant.

3. Le voyant s'allume en orange pendant environ 3 secondes lorsque cet appareil est correctement jumelé avec votre périphérique Bluetooth.
4. Écoute de musique.  
Pour lire un fichier de musique enregistré sur votre périphérique Bluetooth, reportez-vous au manuel d'utilisation de votre périphérique.

**! Remarque**

- Lorsque vous utilisez la technologie **Bluetooth®**, vous devez établir une connexion entre l'appareil et le périphérique Bluetooth en les rapprochant le plus possible et en maintenant la distance entre les deux. Toutefois, il est possible que vous rencontriez des difficultés dans les cas suivants :
  - un obstacle se trouve entre l'appareil et le périphérique Bluetooth .
  - un appareil utilise la même fréquence que la technologie **Bluetooth®**, tel que du matériel médical, un four à micro-ondes ou un dispositif de réseau local sans fil.
- Si vous redémarrez l'appareil, vous devez recommencer la procédure de connexion de votre périphérique Bluetooth.
- Lorsque vous sélectionnez de nouveau la fonction Bluetooth après avoir utilisé une autre fonction, il est possible que la connexion Bluetooth soit interrompue. Vous devez reconnecter le périphérique Bluetooth pour pouvoir utiliser cette fonction.
- Le son peut être interrompu lorsque des interférences provoquées par d'autres ondes électroniques perturbent la connexion.
- Vous ne pouvez pas contrôler le périphérique Bluetooth via cet appareil.
- Le jumelage est limité à un seul périphérique Bluetooth à la fois (le jumelage multiple n'est pas pris en charge).
- Selon le type de périphérique, il se peut que vous ne puissiez pas utiliser la fonction Bluetooth.
- Vous pouvez utiliser la technologie sans fil avec un téléphone, un baladeur MP3, un ordinateur portable, etc.
- Plus la distance entre l'appareil et le périphérique Bluetooth est grande, plus la qualité sonore diminue.
- La connexion Bluetooth est interrompue lorsque l'appareil est éteint ou lorsque le périphérique Bluetooth est trop éloigné de l'appareil.
- Lorsque la connexion Bluetooth est interrompue, vous devez recommencer la procédure de connexion du périphérique Bluetooth à l'appareil.
- Si aucun périphérique Bluetooth n'est connecté, le voyant clignote en orange.

**CINEMA SOUND**

Lorsque vous regardez des films, cet effet surround cinématographique vous permet de profiter d'un son optimisé en amplifiant les graves.

Activez ou désactivez l'effet sonore à l'aide de la touche **CINEMA SOUND** de la télécommande.

**! Remarque**

Lorsque vous redémarrez l'appareil, l'effet CINEMA SOUND est désactivé.



# Dépannage

PROBLÈME	CAUSE ET SOLUTION
Pas d'alimentation	<ul style="list-style-type: none"> <li>Le cordon d'alimentation est débranché. Branchez le cordon d'alimentation.</li> <li>Vérifiez en mettant d'autres appareils électroniques en marche.</li> </ul>
Absence de son	<ul style="list-style-type: none"> <li>La source d'entrée sélectionnée n'est pas correcte. Vérifiez la source d'entrée et sélectionnez la source correcte.</li> <li>La fonction sourdine est activée. Appuyez sur la touche  ou réglez le volume pour annuler la fonction de mise en sourdine.</li> </ul>
La télécommande ne fonctionne pas correctement	<ul style="list-style-type: none"> <li>La télécommande est trop éloignée de l'appareil. Actionnez la télécommande dans un rayon de 7 m de l'appareil.</li> <li>Un obstacle se trouve entre la télécommande et l'appareil. Retirez l'obstacle.</li> <li>La pile de la télécommande est vide. Remplacez-la par une pile neuve.</li> </ul>
La fonction AUTO POWER est inopérante	<ul style="list-style-type: none"> <li>Selon le périphérique connecté, il est possible que cette fonction soit inopérante.</li> <li>Vérifiez la position du commutateur <b>AUTO POWER ON/OFF</b> sur le panneau arrière de l'appareil.</li> </ul>
Le son retransmis par l'appareil est faible.	<p>Vérifiez les points ci-dessous et réglez l'appareil en conséquence.</p> <ul style="list-style-type: none"> <li>Avec l'appareil connecté au téléviseur, changez le réglage de sortie audionumérique dans le menu de configuration du téléviseur de [PCM] à [AUTO] ou [BITSTREAM].</li> <li>Avec l'appareil connecté au lecteur, changez le réglage de sortie audionumérique dans le menu de configuration du lecteur de [PCM] à [PRIMARY PASS-THROUGH] ou [BITSTREAM].</li> <li>Désactivez l'option DRC audio dans le menu de configuration du lecteur.</li> </ul>
Il y a un bruit en périphérie de l'appareil.	<p>En fonction du type de meuble sur lequel l'appareil est installé, vous risquez d'entendre un léger bruit émaner du meuble en raison des doubles haut-parleurs de graves intégrés à l'appareil.</p> <ul style="list-style-type: none"> <li>Vérifiez que le meuble sur lequel il est posé est suffisamment stable et horizontal.</li> <li>Si le bruit persiste, placez une nappe entre l'appareil et le meuble.</li> </ul>

## Spécifications

Généralités	
Alimentation	Reportez-vous à l'étiquette principale sur l'appareil.
Consommation	Reportez-vous à l'étiquette principale sur l'appareil.
Dimensions (L x H x P)	(700 x 38,5 x 320) mm (avec le socle)
Poids net (approx.)	3,8 kg
Température de fonctionnement	5 °C à 35 °C (41 °F à 95 °F)
Humidité de fonctionnement	5 % à 90 %

Entrées	
DIGITAL IN (OPTICAL IN)	3,3 V (crête à crête), prise optique
Fréquence d'échantillonnage audio d'entrée numérique disponible	32 kHz, 44,1 kHz, 48 kHz, 96 kHz

Amplificateur	
Puissance totale	120 W
Mode stéréo	20 W x 2 (8 Ω à 1 kHz)
Mode surround	20 W x 2 (8 Ω à 1 kHz)
Caisson de basse intégré	40 W (4 Ω à 100 Hz)
THD	0,1 %

- La conception et les spécifications sont sujettes à modification sans préavis.

## Marques de commerce et licences



Fabriqué sous licence de Dolby Laboratories. Dolby et le symbole représentant un double D sont des marques de commerce de Dolby Laboratories.



Fabriqué sous licence aux États-Unis. Brevet N°: 5,956,674; 5,974,380; 6,487,535 et d'autres brevets américains et internationaux déposés et en attente. DTS, le logo ainsi que DTS et le logo ensemble sont des marques déposées. La chaîne DTS 2.0 est une marque déposée de DTS, Inc. Product (logiciel compris). © DTS, Inc. Tous droits réservés.



La technologie sans fil **Bluetooth**® est un système qui permet d'établir une liaison radio entre des appareils électroniques.

La connexion d'appareils individuels via la technologie sans fil **Bluetooth**® n'entraîne aucun frais. Un téléphone mobile équipé de la technologie sans fil **Bluetooth**® peut être contrôlé en cascade si la connexion est effectuée via la technologie sans fil **Bluetooth**®.

La marque et le logo **Bluetooth**® sont la propriété de **Bluetooth**® SIG, Inc. et leur utilisation par LG Electronics est soumise à licence.

Les autres marques et noms de marques sont la propriété de leurs détenteurs respectifs.

## Entretien

### Manipulation de l'appareil

#### Lors du transport

Conservez le carton et les emballages d'origine. Si vous devez transporter l'appareil, pour une protection maximale, emballez-le tel que vous l'avez reçu à sa sortie de l'usine.

#### Entretien des surfaces extérieures

- N'utilisez pas de liquides volatiles tels qu'un insecticide en aérosol à proximité de l'appareil.
- Si vous frottez trop fort, vous risquez d'endommager la surface.
- Ne laissez pas de produits en caoutchouc ou en plastique en contact prolongé avec l'appareil.

#### Nettoyage de l'appareil

Pour nettoyer le lecteur, utilisez un chiffon doux et sec. Si les surfaces sont très sales, utilisez un chiffon doux légèrement humidifié d'une solution détergente douce. N'utilisez pas de solvants puissants tels que alcool, benzine ou diluants, car ces derniers risquent d'endommager la surface de l'appareil.

