

# MANUEL D'UTILISATION

# MONITEUR DE SIGNALISATION

Veillez lire attentivement ce manuel avant de mettre en service votre produit et conservez-le afin de pouvoir vous y référer ultérieurement.

MODÈLES DE MONITEUR DE SIGNALISATION

47WX50MF-AL

47WX50MF-BL

# SOMMAIRE

## 4 LICENCES

## 5 ASSEMBLAGE ET PRÉPARATION

- 5 Déballage
- 6 Accessoires en option
- 7 Pièces et touches
- 8 Fixation du support
- 8 Position portrait
- 9 Connexion du lecteur multimédia
- 10 MÉTHODE DE STOCKAGE POUR LA PROTECTION DU PANNEAU
- 10 - Méthode correcte
- 10 - Méthode incorrecte
- 11 Poignées de transport
- 11 - Placer l'appareil en position verticale

## 12 TÉLÉCOMMANDE

## 14 UTILISATION DU MONITEUR

- 14 Connexion à un PC
- 14 - Connexion RGB
- 15 - Connexion DVI
- 15 - Connexion HDMI
- 16 - Connexion Display Port
- 17 Réglage de l'écran
- 17 - Sélection d'un mode image
- 17 - Personnalisation des options d'image
- 18 - Personnalisation des options d'affichage PC
- 18 Réglage du son
- 18 - Sélectionner le préréglage du son
- 19 - Personnalisation des options de son
- 19 Utilisation d'options supplémentaires
- 19 - Ajustement du format de l'image
- 21 - Utilisation de la liste des sources

## 22 DIVERTISSEMENT

- 22 - Connexion à un réseau câblé
- 23 - État du réseau
- 24 - Connexion des périphériques de stockage USB
- 25 - Navigation dans les fichiers
- 27 - Lecture vidéo
- 30 - Visionnage de photos
- 33 - Écouter de la musique
- 35 - Affichage de la liste des contenus
- 36 - Guide DivX® VOD
- 37 - Utilisation de PIP/PBP

## 38 PERSONNALISATION DES PARAMÈTRES

- 38 Accès aux menus principaux
- 39 - Paramètres IMAGE
- 42 - Paramètres SON
- 43 - Paramètres HEURE
- 44 - Paramètres OPTION
- 49 Picture ID (ID Image)
- 50 - Paramètres RÉSEAU

## 51 ÉTABLISSEMENT DE CONNEXIONS

- 52 Connexion à un récepteur HD, un lecteur de DVD, un caméscope, un appareil photo, une console de jeu ou un magnétoscope
- 52 - DVI Connexion
- 52 - Connexion HDMI
- 53 - Connexion Composantes
- 53 - Connexion AV(CVBS)
- 54 Connexion au réseau LAN
- 54 - Connexion LAN
- 54 Connexion à un périphérique USB
- 55 Moniteurs en guirlande
- 55 - Câble RGB
- 55 - Câble DVI

## 56 DÉPANNAGE

---

## 59 SPÉCIFICATIONS

---

## 62 CONTRÔLE RS-232

---

- 62 Connexion du câble
- 62 Configurations RS-232C
- 62 Paramètre de communication
- 63 Liste de référence de la commande
- 65 Protocole de transmission / réception

## 77 CODES IR

---

## LICENCES

Les licences prises en charge peuvent varier d'un modèle à l'autre. Pour plus d'informations sur les licences, consultez le site [www.lg.com](http://www.lg.com).



HDMI, le logo HDMI et High-Definition Multimedia Interface sont des marques de commerce ou des marques déposées de HDMI Licensing LLC.



À PROPOS DES VIDÉOS DIVX : DIVX® est un format de vidéo numérique créé par DivX, LLC, filiale de Rovi Corporation.

Votre périphérique est officiellement certifié par DivX (DivX Certified®), ce qui vous permet de lire des vidéos DivX.

Rendez-vous sur [www.divx.com](http://www.divx.com) pour obtenir plus d'informations ainsi que des utilitaires permettant de convertir vos fichiers au format DivX.

À PROPOS DE LA VIDÉO À LA DEMANDE DIVX : ce périphérique DivX Certified® doit être enregistré pour pouvoir lire des vidéos à la demande DivX. Pour obtenir le code d'enregistrement, accédez à la section DivX VOD du menu de configuration du périphérique.

Les instructions d'enregistrement sont disponibles sur le site [vod.divx.com](http://vod.divx.com).

DivX Certified® pour la lecture de vidéos DivX® jusqu'à 1080p en HD, y compris le contenu Premium.

DivX®, DivX Certified® et leurs logos respectifs sont des marques déposées de Rovi Corporation ou de ses filiales ; leur utilisation est régie par une licence.

Sous couvert d'un ou plusieurs brevets américains cités ci-dessous : 7 295 673, 7 460 668, 7 515 710 et 7 519 274.



Fabriqué sous licence de Dolby Laboratories. Dolby et le symbole double-D sont des marques déposées de Dolby Laboratories.

# ASSEMBLAGE ET PRÉPARATION

## Déballage

Vérifiez que la boîte de votre moniteur contient bien les éléments suivants. S'il manque des accessoires, contactez le revendeur auprès duquel vous avez acheté votre produit. L'aspect réel des produits et des accessoires présentés dans ce manuel peut différer de leurs illustrations.

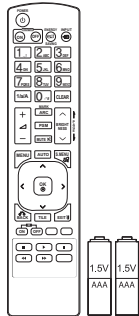

Télécommande et piles

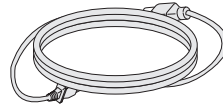

Cordon d'alimentation

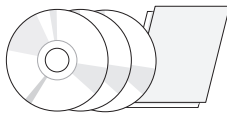

CD (manuel d'utilisation, logiciel, manuel du logiciel)/Carte



Câble signal D-Sub



### ATTENTION

- Afin d'optimiser la sécurité et la durée de vie des produits, n'utilisez pas d'éléments piratés.
- La garantie ne couvre pas les dommages ou les blessures dus à l'utilisation d'éléments piratés.



### REMARQUE

- Les accessoires fournis avec le produit diffèrent en fonction du modèle choisi.
- Les caractéristiques des produits ou le contenu de ce manuel peuvent être modifiés sans avis préalable en cas de mise à jour des fonctions.

## Accessoires en option

Les accessoires en option peuvent être modifiés et de nouveaux accessoires peuvent être ajoutés sans préavis, dans le but d'améliorer les performances du produit. L'aspect réel des produits et des accessoires présentés dans ce manuel peut différer des illustrations.

### Kit de support

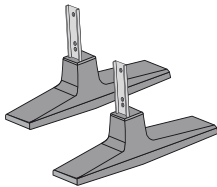

Support



Vis

### Kit pour lecteur multimédia

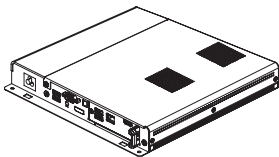

Lecteur multimédia



Vis



CD (Manuel d'utilisation)  
/ Carte

### ! REMARQUE

- Achetez des accessoires en option séparément si nécessaire.
- Pour obtenir plus d'informations sur le lecteur multimédia, consultez le manuel d'utilisation fourni avec le produit.

## Pièces et touches

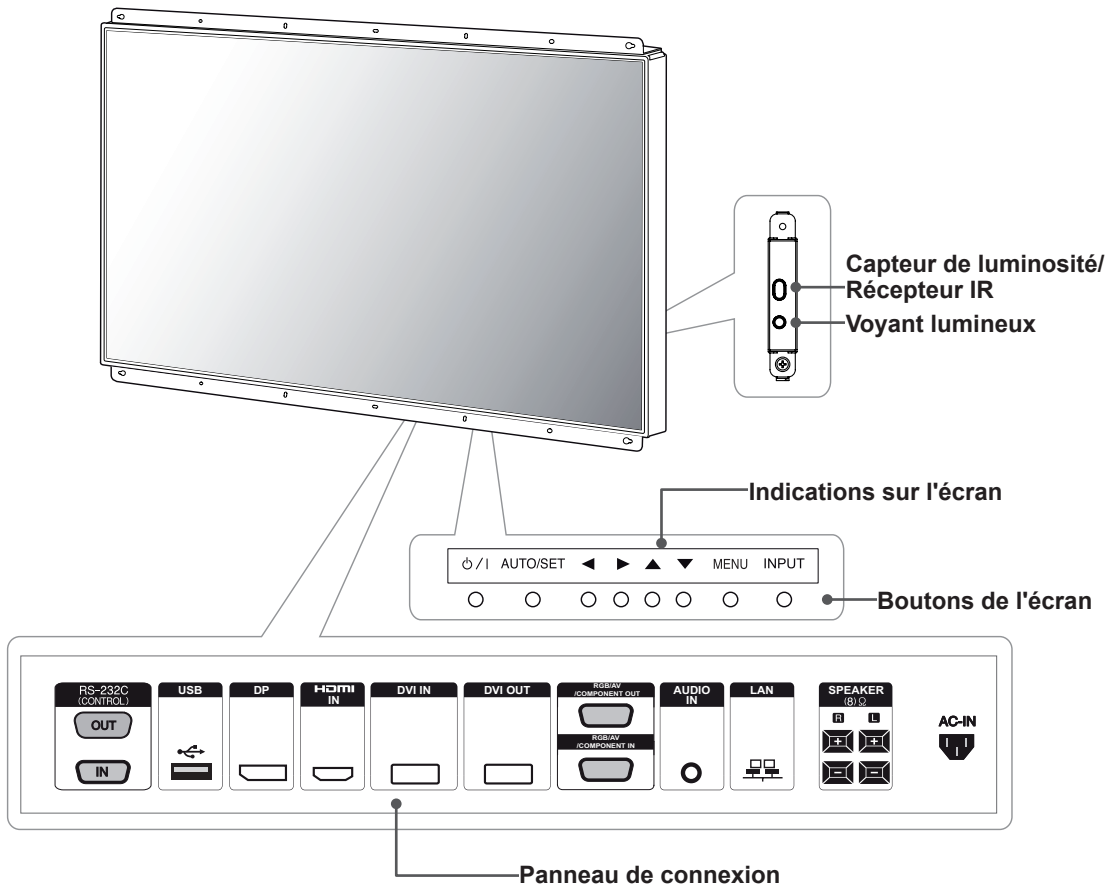

Indications sur l'écran	Description
INPUT	Permet de changer la source d'entrée.
MENU	Permet d'accéder aux menus principaux ou bien d'enregistrer votre entrée et de quitter les menus.
▼ ▲	Permet de faire des réglages vers le haut ou vers le bas.
◀ ▶	Règle le niveau du volume.
AUTO/SET	Permet d'afficher le signal et le mode actuels. Appuyez sur ce bouton pour régler automatiquement l'écran (disponible uniquement en mode RGB).
⏻ / ⏼	Permet de mettre le moniteur sous/hors tension.

Capteur de luminosité	Règle la luminosité de l'écran par rapport au taux de lumière ambiante.
Récepteur IR	Permet à l'unité de recevoir les signaux de la télécommande.
Voyant d'alimentation	Cet indicateur s'allume en vert lorsque l'affichage fonctionne normalement (mode sous tension). Si l'affichage est en mode veille (économie d'énergie), cet indicateur s'allume en orange.

### ! REMARQUE

- Vous pouvez activer ou désactiver le voyant lumineux en sélectionnant **OPTION** dans le menu principal.

## Fixation du support

- Uniquement sur certains modèles.

- 1 Placez un chiffon doux sur la table et posez le produit dessus, avec l'écran face vers le bas.

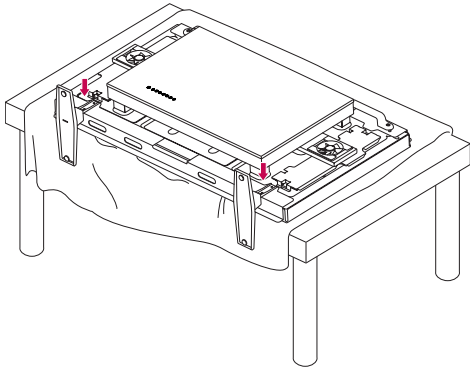

- 2 Utilisez les vis pour maintenir le support en place à l'arrière du produit, comme indiqué sur le diagramme.

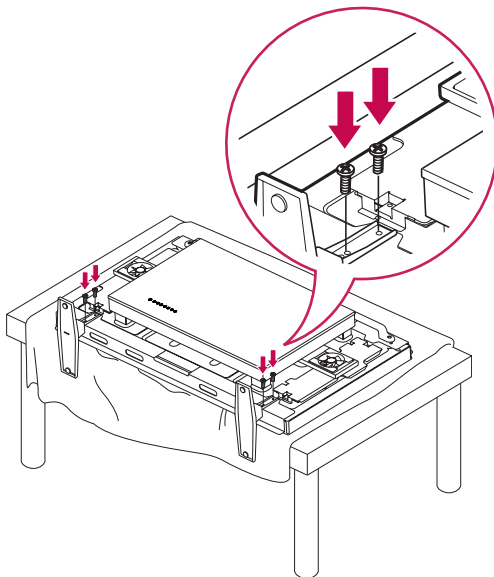

## Position portrait

Lorsque vous installez l'appareil en position portrait, faites pivoter le moniteur à 90 degrés dans le sens des aiguilles d'une montre (l'écran face à vous).

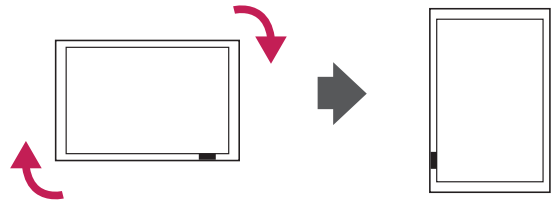

### ! REMARQUE

- Utilisez les vis recommandées.  
(M 4 mm x 0,6 mm de pas de vis x 9 mm de longueur (rondelle élastique comprise : 1,8 mm))



## Connexion du lecteur multimédia

- Uniquement sur certains modèles.

- 1 Placez un chiffon doux sur la table et posez le produit dessus, avec l'écran face vers le bas. Retirez le couvercle en dévissant les deux vis comme indiqué dans l'image.

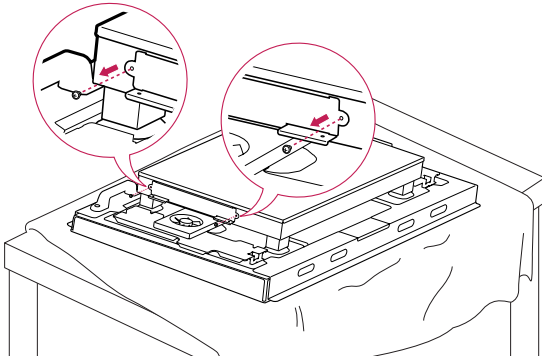

- 3 Fixez le lecteur multimédia sur le produit grâce aux deux vis fournies.

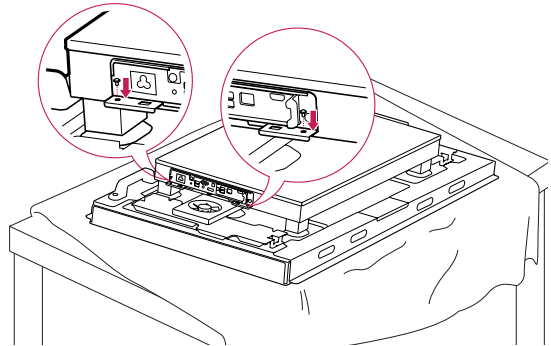

- 2 Placez le lecteur multimédia dans le compartiment pour l'installer.

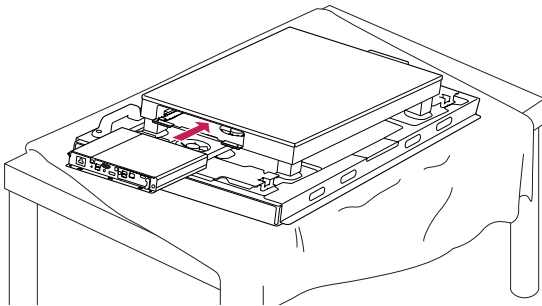

### ! REMARQUE

- Utilisez les vis fournies avec le produit.  
(M : 3 mm x 0,5 mm de pas de vis x 6 mm de longueur)

## MÉTHODE DE STOCKAGE POUR LA PROTECTION DU PANNEAU

### Méthode correcte

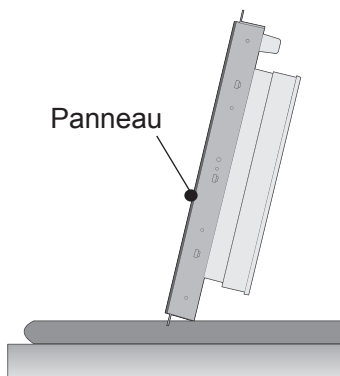

Si vous devez placer le produit à la verticale, saisissez-le par les deux côtés et inclinez-le délicatement en arrière de manière à ce que le panneau ne touche pas le sol.

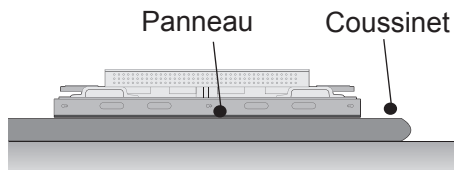

Placez le produit sur une surface plane et rembourrée sur le sol.

### Méthode incorrecte

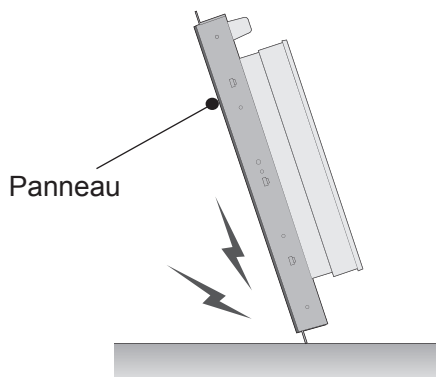

Si vous basculez le panneau sur le côté, vous risquez d'endommager le bas du panneau.

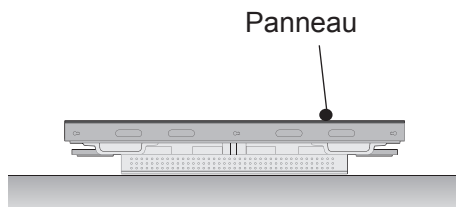

Si vous placez le produit sur le sol, assurez-vous de ne pas appuyer sur les touches situées à l'arrière du produit sous peine d'endommager ce dernier.

## Poignées de transport

### Placer l'appareil en position verticale

Tenez le produit par les poignées situées à droite et à gauche sur l'arrière du produit.

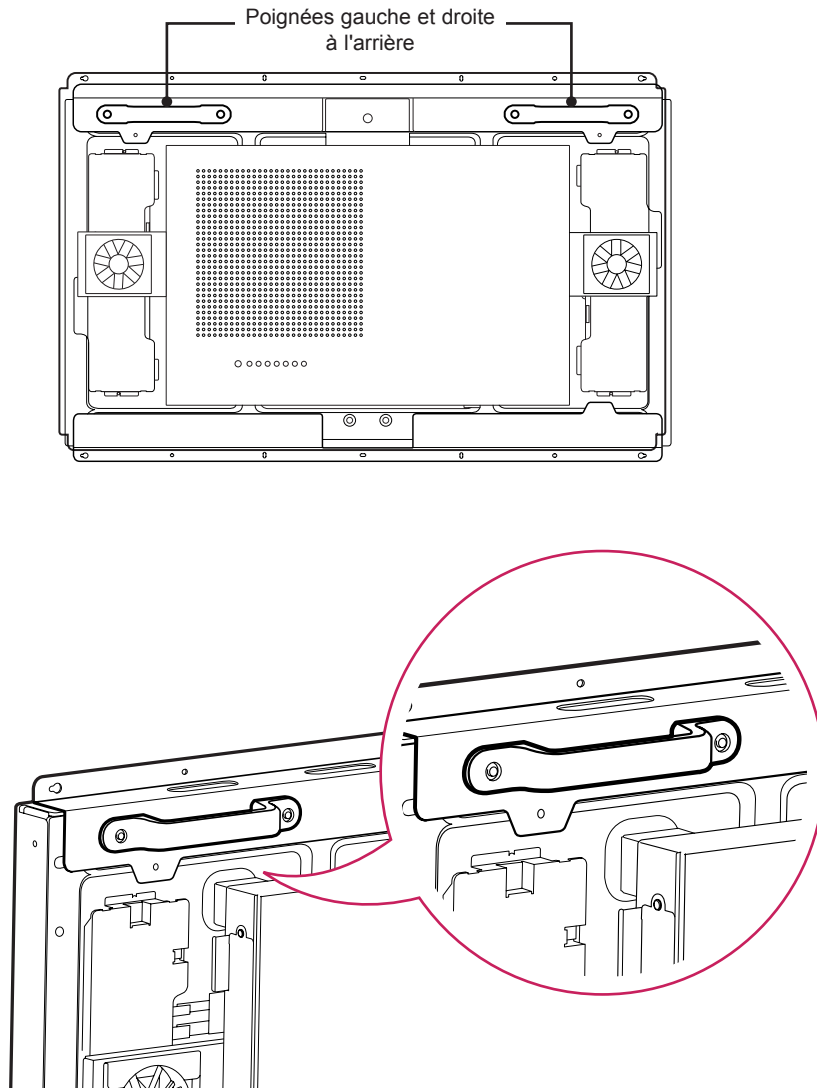

#### ATTENTION

- Lorsque vous déplacez le moniteur, ne touchez pas l'écran et évitez tout risque de choc.
- Transportez le moniteur en utilisant les poignées prévues à cet effet. Les coins de l'écran sont pointus et vous risquez de vous blesser.

# TÉLÉCOMMANDE

Les descriptions contenues dans ce manuel font référence aux touches de la télécommande. Veuillez lire attentivement ce manuel et utiliser correctement le moniteur.

Pour changer les piles, ouvrez le couvercle et remplacez-les (modèle : 1,5 V AAA). Faites correspondre les pôles  $\oplus$  et  $\ominus$  avec les signes sur l'étiquette placée à l'intérieur du compartiment, puis refermez le couvercle.

Pour retirer les piles, inversez la procédure d'installation.



## ATTENTION

- N'associez pas des piles neuves avec des piles anciennes, car cela pourrait endommager la télécommande.
- Veillez à orienter la télécommande vers le capteur situé sur le moniteur.

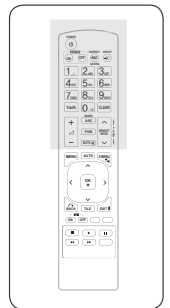
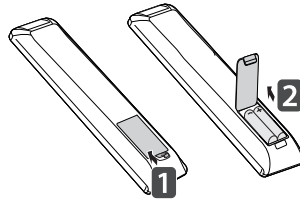

**⏻ (POWER) (MARCHE)**  
Allume ou éteint le moniteur.

**MONITOR On / Off (Allumer/éteindre le moniteur)**  
Permet d'éteindre et d'allumer le moniteur.

**Touche 1/a/A**  
Permet de basculer entre les touches numériques et alphabétiques.

**ARC (Format)**  
Permet de sélectionner le mode Format de l'image.

**MARK**  
Permet de sélectionner un fichier spécifique dans le mode USB.

**▲ (VOLUME)**  
Règle le niveau du volume.

**PSM**  
Permet de sélectionner le mode Picture Status (État de l'image).

**MUTE**  
Permet de couper tous les sons.

**ENERGY SAVING (e)**  
Permet de régler la luminosité de l'écran pour réduire la consommation électrique.

**INPUT**  
Permet de sélectionner le mode d'entrée.

**Touches alphanumériques**  
Permet de saisir des caractères numériques ou alphabétiques suivant le paramètre.

**CLEAR**  
Permet de supprimer le caractère numérique ou alphabétique saisi.

**Touche BRIGHTNESS**  
Pour régler la luminosité, appuyez sur les touches haut et bas de la télécommande. En mode USB, le menu d'affichage à l'écran propose la fonction Page pour accéder à la liste de fichiers suivante.

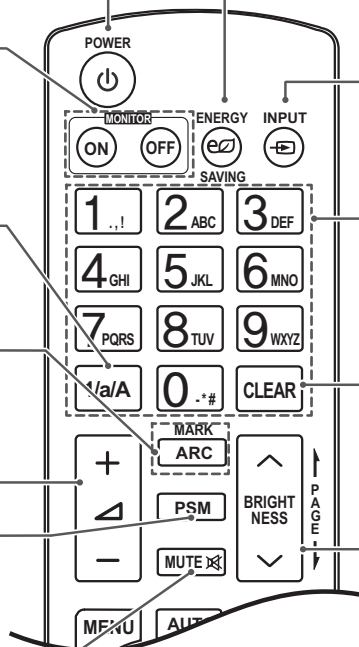

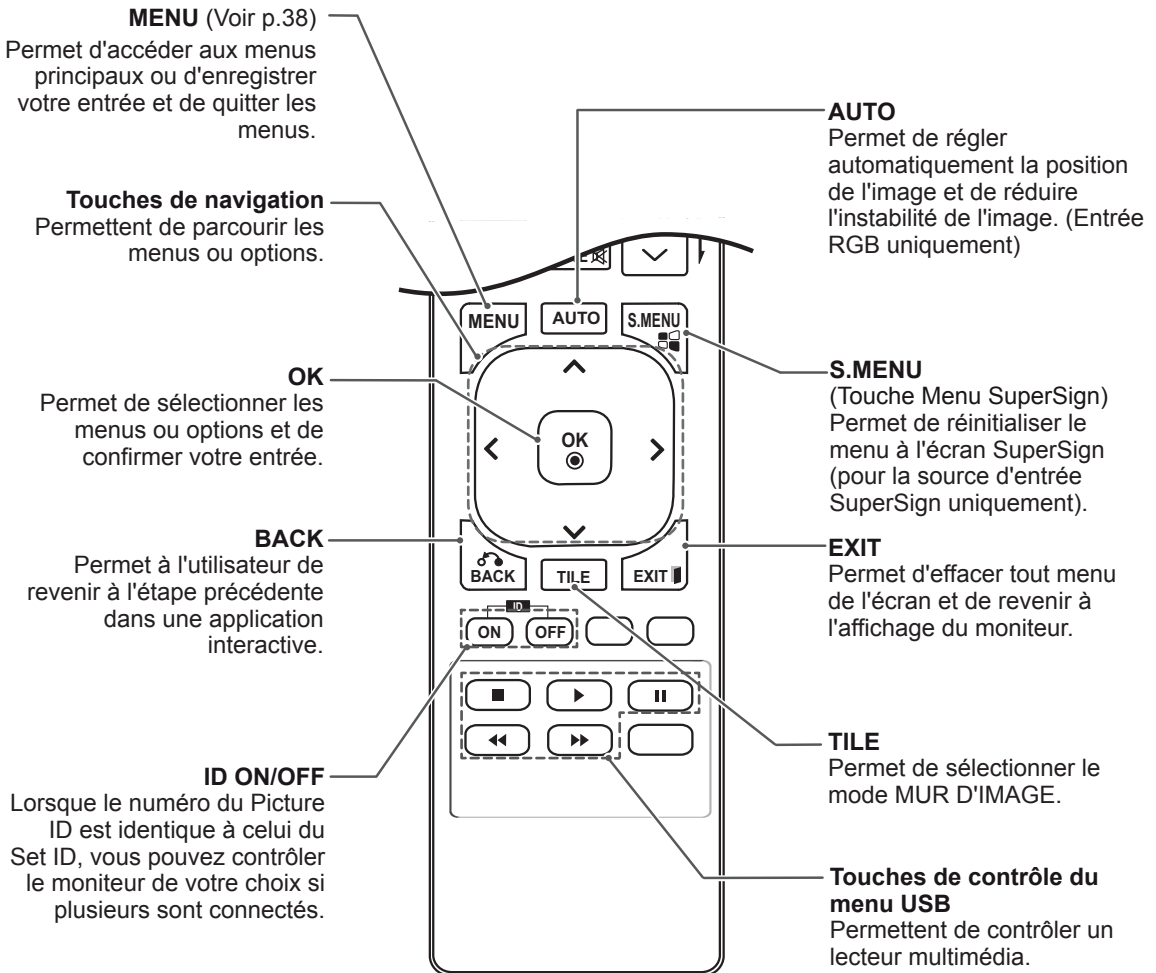
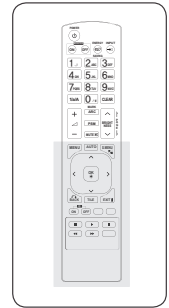

# UTILISATION DU MONITEUR

## Connexion à un PC

Votre moniteur prend en charge la fonction Plug and Play\*.

\* Plug and Play : fonction permettant à un PC de reconnaître un périphérique connecté et sous tension sans que l'utilisateur ait à configurer l'appareil ou à intervenir.

### REMARQUE

- Pour une qualité d'image optimale, il est recommandé d'utiliser le moniteur avec une connexion HDMI.
- Utilisez un câble d'interface de signal blindé (par exemple un câble de signal D-sub 15 broches), avec noyau de ferrite pour maintenir la conformité standard du produit.
- Si vous allumez le moniteur alors qu'il a refroidi, l'écran peut présenter un scintillement. Ce phénomène est tout à fait normal.
- Des points rouges, verts ou bleus peuvent apparaître sur l'écran. Ce phénomène est tout à fait normal.



### ATTENTION

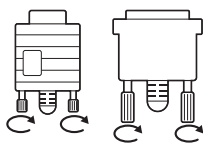

- Branchez le câble de signal d'entrée et serrez les vis dans le sens des aiguilles d'une montre.
- N'appuyez pas de manière prolongée sur l'écran, car cela pourrait provoquer une distorsion temporaire de l'image.
- Afin d'éviter les brûlures d'écran, ne laissez pas une image fixe s'afficher de façon prolongée. Configurez si possible un écran de veille.

## Connexion RGB

Transmet un signal vidéo analogique entre votre PC et le moniteur. Raccordez le PC et le moniteur avec le câble 15 broches D-sub comme illustré ci-dessous.

Sélectionnez la source d'entrée RGB.

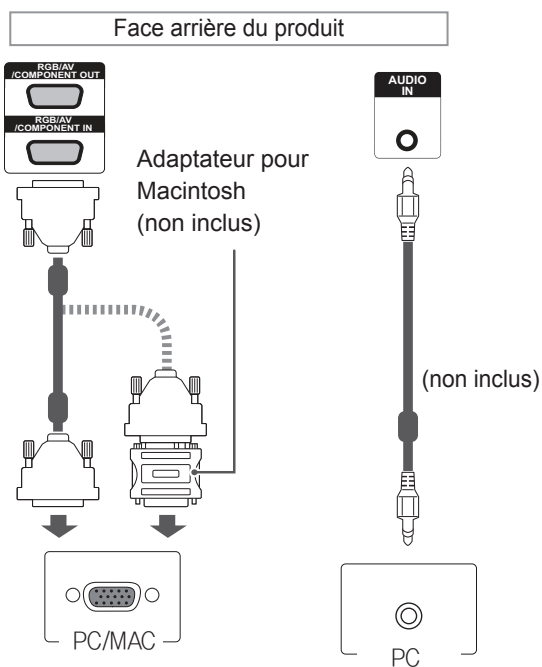

### REMARQUE

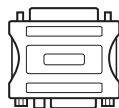

- Utilisez l'adaptateur Macintosh standard car les autres adaptateurs sont incompatibles (système de signalisation différent).
- Certains ordinateurs Apple nécessitent un adaptateur pour être reliés à ce moniteur. Pour plus d'informations, contactez la société Apple par téléphone ou consultez son site Web.

## Connexion DVI

Transmet un signal vidéo numérique entre votre PC et le moniteur. Raccordez le PC et le moniteur avec le câble DVI comme illustré ci-dessous. Sélectionnez la source d'entrée DVI.

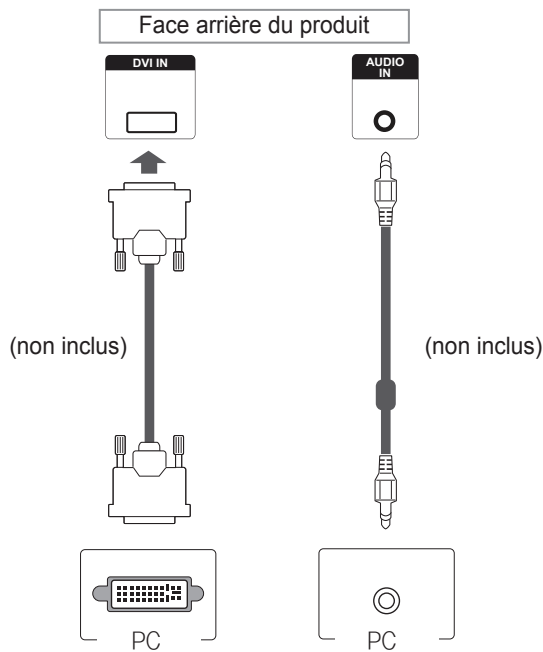

## Connexion HDMI

Permet de transmettre les signaux vidéo et audio numériques de votre PC vers le moniteur. Raccordez le PC et le moniteur avec un câble HDMI comme illustré ci-dessous. Sélectionnez la source d'entrée HDMI.

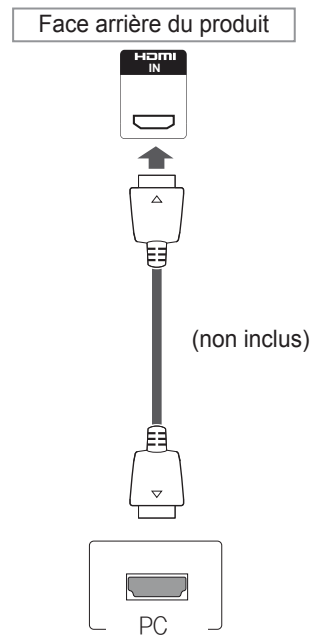

### REMARQUE

- Utilisez un câble HDMI™ haute vitesse.
- Vérifiez l'environnement PC si vous n'entendez pas le son en mode HDMI. Certains ordinateurs nécessitent que vous définissiez manuellement le mode HDMI pour la sortie audio par défaut.
- Si vous voulez utiliser le mode HDMI PC, vous devez régler votre PC/DTV sur le mode PC.
- Avec HDMI PC, un problème de compatibilité peut se produire.

## Connexion Display Port

Permet de transmettre les signaux vidéo et audio numériques de votre ordinateur au moniteur. Raccordez l'ordinateur et le moniteur avec un câble Display Port comme illustré ci-dessous. Sélectionnez la source d'entrée Display Port.

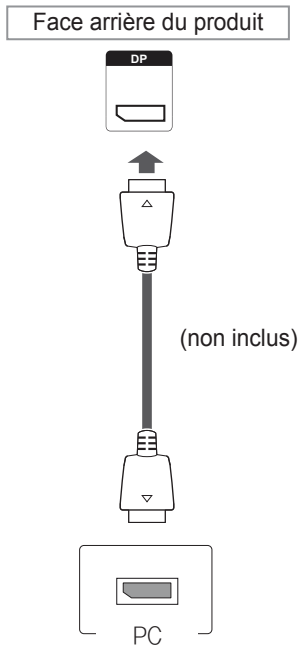

### REMARQUE

- Selon la version DP de votre ordinateur, le son peut être désactivé.



## Réglage de l'écran

### Sélection d'un mode image

Sélectionnez l'un des modes image prédéfinis pour afficher des images avec leurs paramètres optimisés.

- 1 Appuyez sur **MENU** pour accéder aux menus principaux.
- 2 Appuyez sur les touches Navigation pour accéder à **IMAGE** et appuyez sur **OK**.
- 3 Appuyez sur les touches Navigation pour accéder à **Préréglages d'image** et appuyez sur **OK**.
- 4 Appuyez sur les touches Navigation pour accéder au mode image souhaité et appuyez sur **OK**.

Mode	Description
<b>Vif</b>	Réglez l'image vidéo pour l'environnement de la vente au détail en améliorant le <b>contraste</b> , la <b>luminosité</b> , la <b>couleur</b> et la <b>netteté</b> .
<b>Standard</b>	Réglez l'image pour un environnement normal.
<b>Cinéma</b>	Optimisez l'image vidéo pour un aspect cinématographique et regardez des films comme si vous étiez au cinéma.
<b>Sport</b>	Optimisez l'image vidéo pour des actions superbes et dynamiques en mettant l'accent sur les couleurs primaires telles que le blanc, le vert, ou le bleu ciel.
<b>Jeux</b>	Optimisez l'image vidéo pour un écran divertissant et rapide tel qu'un PC ou un jeu.

- 5 Lorsque vous avez terminé, appuyez sur **EXIT (SORTIE)**. Lorsque vous revenez au menu précédent, appuyez sur **BACK (RETOUR)**.

### Personnalisation des options d'image

Personnalisez les options de base et avancées de chaque mode image pour obtenir les meilleures performances d'affichage.

- 1 Appuyez sur **MENU** pour accéder aux menus principaux.
- 2 Appuyez sur les touches de navigation pour accéder à **IMAGE** et appuyez sur **OK**.
- 3 Appuyez sur les touches de navigation pour accéder à **Préréglages d'image** et appuyez sur **OK**.
- 4 Appuyez sur les touches de navigation pour accéder à un mode image qui vous intéresse et appuyez sur **OK**.
- 5 Sélectionnez et réglez les options suivantes, puis appuyez sur **OK**.

Option	Description
<b>Rétro-éclairage</b>	Règle la luminosité de l'écran en contrôlant le rétro-éclairage LCD. Si vous réduisez le niveau de luminosité, l'écran s'assombrit et la consommation d'énergie diminue sans perte de signal vidéo.
<b>Contraste</b>	Augmente ou diminue le gradient du signal vidéo. Vous pouvez utiliser le réglage <b>Contraste</b> lorsque la partie claire de l'image est saturée.
<b>Luminosité</b>	Règle le niveau de base du signal dans l'image. Vous pouvez utiliser le réglage <b>Luminosité</b> lorsque la partie sombre de l'image est saturée.
<b>Netteté</b>	Ajuste le niveau de netteté des bords entre les zones claires et sombres de l'image. Plus le niveau est bas, plus l'image est adoucie.
<b>Couleur</b>	Ajuste l'intensité de toutes les <b>couleurs</b> .
<b>Teinte</b>	Ajuste l'équilibre entre les niveaux de <b>rouge</b> et de <b>vert</b> .
<b>T° couleur</b>	Sélectionnez Chaudes pour rehausser les couleurs chaudes telles que le rouge, ou Froides pour obtenir un effet bleuté.

<b>Contrôle avancé</b>	Personnalise les options avancées. Consultez des informations supplémentaires sur les options avancées Voir p.41.
<b>Réglage usine</b>	Restaure les paramètres par défaut des options.

- 6 Lorsque vous avez terminé, appuyez sur **EXIT (SORTIE)**. Pour revenir au menu précédent, appuyez sur **BACK (RETOUR)**.

## Personnalisation des options d'affichage PC

Personnalisez les options de chaque mode image pour obtenir la meilleure qualité d'image.

- Cette fonction opère dans le mode suivant : mode RGB [PC].
- 1 Appuyez sur **MENU** pour accéder aux menus principaux.
  - 2 Appuyez sur les touches Navigation pour accéder à **IMAGE** et appuyez sur **OK**.
  - 3 Appuyez sur les touches Navigation pour accéder à **Écran** et appuyez sur **OK**.
  - 4 Sélectionnez et réglez les options suivantes, puis appuyez sur **OK**.

Option	Description
<b>Résolution</b>	Sélectionne une <b>Résolution</b> correcte.
<b>Config. auto.</b>	Permet de régler automatiquement la <b>Position</b> , la <b>Taille</b> et la <b>Phase</b> de l'écran. L'image affichée peut être instable quelques secondes pendant la configuration.
<b>Position/Taille/Phase</b>	Permet de régler les options lorsque l'image n'est pas nette, en particulier lorsque des caractères tremblent, après la configuration automatique.
<b>Réglages usine</b>	Restaure les paramètres par défaut des options.

- 5 Lorsque vous avez terminé, appuyez sur **EXIT (SORTIE)**. Pour revenir au menu précédent, appuyez sur **BACK (RETOUR)**.

## Réglage du son

### Sélectionner le préréglage du son

Lisez le son avec ses paramètres optimisés en sélectionnant l'un des préréglages du son.

- 1 Appuyez sur **MENU** pour accéder aux menus principaux.
- 2 Appuyez sur les touches Navigation pour accéder à **SON** et appuyez sur **OK**.
- 3 Appuyez sur les touches Navigation pour accéder à **Préréglages du son** et appuyez sur **OK**.
- 4 Appuyez sur les touches Navigation pour accéder au préréglage du son souhaité et appuyez sur **OK**.

Mode	Description
<b>Standard</b>	Permet d'obtenir un son de qualité standard.
<b>Musique</b>	Choisissez ce mode pour écouter de la musique.
<b>Cinéma</b>	Choisissez ce mode pour regarder des films.
<b>Sports</b>	Choisissez ce mode pour regarder des événements sportifs.
<b>Jeux</b>	Choisissez ce mode pour jouer.

- 5 Lorsque vous avez terminé, appuyez sur **EXIT (SORTIE)**. Pour revenir au menu précédent, appuyez sur **BACK (RETOUR)**.

## Personnalisation des options de son

Personnalisez les options de chaque préréglage du son pour obtenir la meilleure qualité de son.

- 1 Appuyez sur **MENU** pour accéder aux menus principaux.
- 2 Appuyez sur les touches Navigation pour accéder à **SON** et appuyez sur **OK**.
- 3 Appuyez sur les touches Navigation pour accéder à **Préréglages du son** et appuyez sur **OK**.
- 4 Appuyez sur les touches Navigation pour accéder au préréglage du son souhaité et appuyez sur **OK**.
- 5 Sélectionnez et réglez les options suivantes, puis appuyez sur **OK**.

Option	Description
<b>Son Infini</b>	L'option Infinite Sound de LG offre qualité audio stéréo 5.1 provenant de deux haut-parleurs.
<b>Aigus</b>	Améliore l'intensité des fréquences audio supérieures.
<b>Graves</b>	Améliore l'intensité des fréquences audio inférieures.
<b>Réglages usine</b>	Restaure les paramètres par défaut des préréglages du son.

- 6 Lorsque vous avez terminé, appuyez sur **EXIT (SORTIE)**. Pour revenir au menu précédent, appuyez sur **BACK (RETOUR)**.

## Utilisation d'options supplémentaires

### Ajustement du format de l'image

Redimensionnez l'image pour la voir à sa taille optimale en appuyant sur **ARC** lorsque vous regardez l'écran.



#### ATTENTION

- Si une image fixe reste affichée de façon prolongée, elle laisse sur l'écran une empreinte définitive. On parle alors de brûlure d'écran ou d'image rémanente, phénomène qui n'est pas couvert par la garantie.
- Si le format de l'image reste longtemps réglé sur 4:3, une brûlure d'écran peut apparaître sur les parties noires de l'écran.



#### REMARQUE

- Vous pouvez également modifier la taille de l'image en accédant aux menus principaux.

MODE / FORMAT	AV	Composantes	RGB			Display Port		DVI-D		HDMI	
			PC	TV	PC	PC	TV	PC	TV	PC	
<b>16:9</b>	o	o	o	o	o	o	o	o	o	o	o
<b>Signal original</b>	x	o	x	o	x	x	o	x	o	x	x
<b>1:1</b>	x	x	o	x	o	o	x	o	x	o	o
<b>4:3</b>	o	o	o	o	o	o	o	o	o	o	o
<b>Zoom</b>	o	o	x	o	x	x	o	x	o	x	x
<b>Zoom cinéma</b>	o	o	x	o	x	x	o	x	o	x	x

- **16:9** : Cette sélection vous permet d'ajuster l'image horizontalement, en proportion linéaire, pour qu'elle occupe la totalité de l'écran (utile pour visionner des DVD au format 4:3).

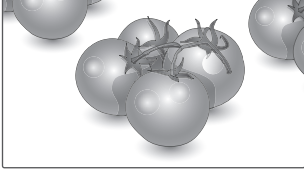

- **4:3** : Cette sélection vous permet de voir une image dans son format 4:3 original, des barres noires apparaissant sur la gauche et la droite de l'écran.

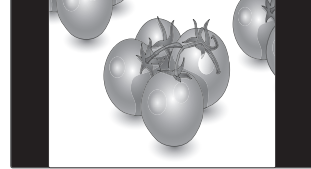

- **Signal original** : la sélection suivante vous permet d'obtenir une qualité d'image optimale sans perte de l'image d'origine en haute résolution.  
Remarque : s'il y a du bruit dans l'image d'origine, vous pouvez le voir sur le bord.

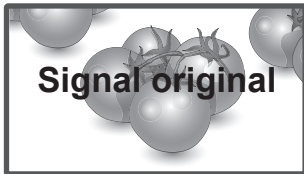

- **Zoom** : Cette sélection vous permet de voir l'image sans aucune altération, celle-ci remplissant tout l'écran. Toutefois, le haut et le bas de l'image sont rognés.

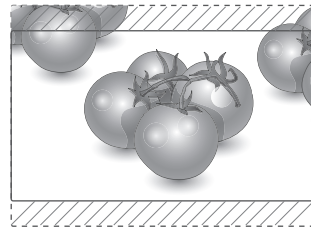

- **1:1** : le format de l'image d'origine est conservé. (Display Port PC, HDMI PC, DVI-D PC, RGB PC uniquement)

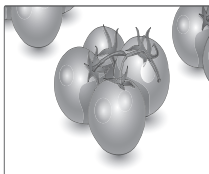

- **Zoom cinéma** : Choisissez Cinema Zoom si vous souhaitez agrandir l'image dans des proportions correctes.  
Remarque : quand vous agrandissez ou réduisez l'image, celle-ci peut être déformée.

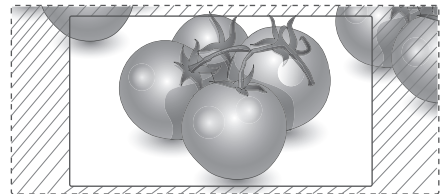

## Utilisation de la liste des sources

### Sélection d'une source d'entrée

- 1 Appuyez sur **INPUT** pour accéder à la liste des sources d'entrée.
- 2 Appuyez sur les touches de navigation pour accéder à l'une des sources d'entrée et appuyez sur **OK**.

Source d'entrée	Description
<b>AV(CVBS)</b>	Permet de regarder des vidéos depuis un magnétoscope ou un appareil externe.
<b>Composant</b>	Permet de visionner des contenus depuis un DVD, un appareils externe ou un décodeur numérique.
<b>RGB</b>	Permet de visionner l'affichage d'un PC sur l'écran.
<b>Display Port</b>	Permet de visionner l'affichage d'un PC sur l'écran.
<b>DVI-D</b>	Permet de visionner l'affichage d'un PC sur l'écran.
<b>HDMI</b>	Permet de regarder les données d'un PC, d'un DVD, d'un décodeur numérique ou d'autres appareils HD.



### REMARQUE

- Si l'écran du PC ne s'affiche pas sur le moniteur branché via Display Port ou le port HDMI, appuyez sur le bouton bleu pour définir le label des sources sur le mode PC.

# DIVERTISSEMENT

## Connexion à un réseau câblé

Reliez l'écran à un réseau local (LAN) via le port LAN comme illustré ci-dessous et paramétrez les fonctions réseau.

Prend uniquement en charge la connexion au réseau câblé.

Après avoir réalisé la connexion physique, un nombre restreint de réseaux locaux peuvent nécessiter le réglage des paramètres réseau d'affichage. Pour la plupart des réseaux locaux, l'affichage se réalisera automatiquement sans aucun réglage.

Pour des informations détaillées, contactez votre fournisseur Internet ou consultez le manuel du routeur.

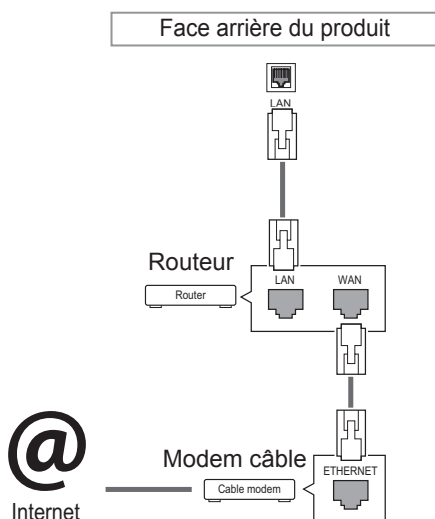

Pour définir les paramètres réseau : (Même si l'écran a déjà été connecté automatiquement, l'exécution d'un deuxième paramétrage ne pose pas de problème),

- 1 Appuyez sur **MENU** pour accéder aux menus principaux.
- 2 Appuyez sur les touches Navigation pour accéder à **RÉSEAU** et appuyez sur **OK**.
- 3 Appuyez sur les touches Navigation pour sélectionner **Configuration du réseau** et appuyez sur **OK**.
- 4 Si vous avez déjà défini le Paramètre réseau, sélectionnez **Resetting (Réinitialisation)**. Les nouveaux paramètres de connexion réinitialisent les paramètres réseau actuels.
- 5 Sélectionnez **Config auto adresse IP** ou **Configuration manuel adresse IP**.
  - Si vous sélectionnez **Configuration manuel adresse IP**, appuyez sur les boutons Navigation et Number (Numéro). Les adresses IP doivent être saisies manuellement.
  - **Config auto adresse IP** : Choisissez cette option si un serveur DHCP (Routeur) est présent sur le réseau local (LAN) via la connexion câblée, une adresse IP sera automatiquement allouée à l'écran. Si vous utilisez un routeur ou un modem large bande possédant une fonction serveur DHCP (Dynamic Host Configuration Protocol), l'adresse IP sera automatiquement déterminée.
- 6 Lorsque vous avez terminé, appuyez sur **EXIT (SORTIE)**.

### ATTENTION

- Ne connectez pas un câble de téléphone modulaire au port LAN.
- Comme il y a plusieurs méthodes de connexion, suivez les conseils de votre opérateur téléphonique ou de votre fournisseur de services Internet.

### ATTENTION

- Le menu de paramétrage du réseau ne sera disponible qu'une fois l'écran connecté au réseau physique.
- Comme il y a plusieurs méthodes de connexion, suivez les conseils de votre opérateur téléphonique ou de votre fournisseur de services Internet.

## ! REMARQUE

- Si vous souhaitez accéder à Internet directement sur votre écran, la connexion Internet doit être activée.
- Si vous ne pouvez pas accéder à Internet, vérifiez l'état du réseau à partir d'un PC branché sur votre réseau.
- Quand vous utilisez **Paramètre réseau**, vérifiez le câble LAN ou vérifiez si le protocole DHCP du routeur est activé.
- Si vous n'avez pas terminé les paramètres réseau, il se peut que celui-ci ne fonctionne pas correctement.

### Conseils pour les Paramètres réseau

- Utilisez un câble LAN standard avec cet écran. Cat5 ou supérieur avec un connecteur RJ45.
- La réinitialisation du modem ou du routeur peut permettre de résoudre de nombreux problèmes de connexion réseau pendant la configuration. Après avoir connecté l'écran au réseau local, éteignez rapidement et/ou déconnectez le câble d'alimentation du routeur du réseau local ou le modem câble. Ensuite, allumez et/ou rebranchez le câble d'alimentation.
- Selon votre fournisseur de services Internet (FSI), le nombre de périphériques pouvant recevoir le service Internet peut être limité par les conditions générales de service applicables. Pour plus d'informations, contactez votre FSI.
- LG décline toute responsabilité en cas de dysfonctionnement de l'écran et/ou des fonctions de connexion à Internet en raison d'erreurs/de dysfonctionnements de communication associés à votre connexion Internet, ou à un autre équipement connecté.
- LG n'est pas responsable des problèmes de connexion Internet.
- Si la vitesse de connexion réseau n'est pas suffisante pour contenu auquel vous souhaitez accéder, il se peut que les résultats ne correspondent pas à vos attentes.
- Il est possible que certaines opérations de connexion Internet soient impossibles en raison de certaines restrictions définies par votre fournisseur de services Internet (FSI).
- Vous êtes responsable des frais facturés par votre fournisseur de services Internet, y compris, des frais de connexion.

- Si vous utilisez une connexion filaire vers cet écran, un port 10 Base-T ou 100 Base-TX LAN est requis. Si votre fournisseur de services Internet ne vous permet pas d'utiliser une connexion de ce type, vous ne pourrez pas connecter l'écran.
- Un modem DSL est requis pour utiliser le service DSL et un modem câble est requis pour utiliser le service modem câble. Selon le mode d'accès et le contrat d'abonnement de votre FSI, vous risquez de ne pas pouvoir utiliser la fonction de connexion Internet de cet écran. Il se peut également que vous soyez limité dans le nombre de matériels branchés simultanément. (Si votre FSI limite l'abonnement à un matériel, vous ne pourrez pas connecter cet écran en même temps qu'un PC.)
- L'utilisation d'un « routeur » peut ne pas être autorisée ou son utilisation peut être limitée selon les politiques et restrictions de votre FSI. Pour plus d'informations, contactez directement votre FSI.

## État du réseau

- 1 Appuyez sur **MENU** pour accéder aux menus principaux.
- 2 Appuyez sur les touches Navigation pour accéder à **RÉSEAU** et appuyez sur **OK**.
- 3 Appuyez sur les touches Navigation pour sélectionner **État du réseau**.
- 4 Appuyez sur **OK** pour vérifier l'état du réseau.
- 5 Lorsque vous avez terminé, appuyez sur **EXIT (SORTIE)**.

Option	Description
<b>Réglage</b>	Permet de revenir au menu Paramètre réseau.
<b>Test</b>	Teste l'état actuel du réseau une fois le paramétrage effectué.
<b>Fermer</b>	Permet de revenir au menu précédent.

## Connexion des périphériques de stockage USB

Connectez des périphériques de stockage USB (comme une clé USB ou un disque dur externe) à l'écran grâce aux fonctionnalités multimédia (Voir "Navigation dans les fichiers" à la page 25). Connectez une clé USB ou un lecteur de carte mémoire USB à l'écran, comme illustré ci-dessous. L'écran Mes médias apparaît.

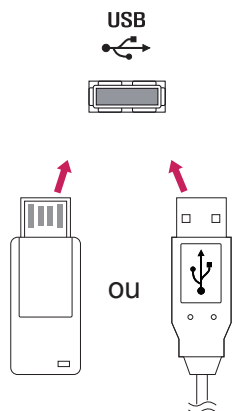

### ATTENTION

- Quand le menu EMF (Mes médias) est activé, vous ne devez ni éteindre l'écran, ni retirer un périphérique de stockage USB : vous pourriez perdre des fichiers ou endommager le périphérique de stockage USB.
- Sauvegardez régulièrement vos fichiers enregistrés sur un périphérique de stockage USB, car vous risquez de perdre ou d'endommager les fichiers, ce qui n'est peut-être pas couvert par la garantie.

### Conseils pour l'utilisation de périphériques de stockage USB

- Seuls les périphériques de stockage USB sont reconnus.
- Si un périphérique de stockage USB est connecté via un concentrateur USB, il n'est pas reconnaissable.
- Un périphérique de stockage USB utilisant un programme de reconnaissance automatique peut ne pas être reconnu.
- Un périphérique de stockage USB qui utilise son propre pilote peut ne pas être reconnu.
- La vitesse de reconnaissance d'un périphérique de stockage USB peut varier pour chaque périphérique.
- Veuillez ne pas éteindre l'écran ni débrancher le périphérique USB lorsque le périphérique de stockage USB connecté fonctionne. Lorsque ce périphérique est retiré ou débranché de manière soudaine, les fichiers stockés ou le périphérique de stockage USB peuvent s'endommager.
- Veuillez ne pas connecter le périphérique de stockage USB qui a fait l'objet d'une manœuvre incorrecte sur le PC. Ce périphérique peut entraîner un dysfonctionnement du produit ou empêcher la lecture. Utilisez exclusivement un périphérique de stockage USB contenant des fichiers audio, image ou vidéo normaux.
- Utilisez seulement un périphérique de stockage USB qui a été formaté sous le système de fichiers FAT32, NTFS fourni avec le système d'exploitation Windows. Si un périphérique de stockage est formaté comme un programme utilitaire non pris en charge par Windows, il peut ne pas être reconnu.
- Veuillez raccorder l'alimentation à un périphérique de stockage USB (plus de 0,5 A) nécessitant une alimentation externe. Autrement, le périphérique risque de ne pas être reconnu.
- Le périphérique de stockage USB doit être raccordé avec son câble d'origine.
- Certains périphériques de stockage USB peuvent ne pas être pris en charge ni fonctionner correctement.
- La méthode d'alignement des fichiers du périphérique de stockage USB est semblable à celle de Windows XP et les noms de fichiers peuvent reconnaître jusqu'à 100 caractères anglais.
- Veuillez à sauvegarder les fichiers importants car les données stockées sur un périphérique de stockage USB peuvent s'endommager. Nous ne pourrions pas être tenus responsables d'une perte de données.



- Si le disque dur USB ne dispose pas d'une source d'alimentation externe, il pourrait ne pas être détecté. Vous devez donc veiller à raccorder la source d'alimentation externe.
  - Veuillez utiliser un adaptateur secteur pour une source d'alimentation externe. Nous ne garantissons pas un câble USB utilisé comme source d'alimentation externe.
- Si votre périphérique de stockage USB comporte plusieurs partitions ou si vous utilisez un lecteur multcarte USB, vous pouvez utiliser jusqu'à 4 partitions ou périphériques de stockage USB.
- Si un périphérique de stockage USB est connecté à un lecteur multcarte USB, ses données de volume peuvent ne pas être détectées.
- Si le périphérique de stockage USB ne fonctionne pas correctement, déconnectez-le et reconnectez-le.
- La vitesse de détection d'un périphérique de stockage USB diffère d'un périphérique à l'autre.
- Si le périphérique USB est connecté en mode veille, un disque dur spécifique sera chargé automatiquement à la mise sous tension de l'écran.
- La capacité maximale recommandée est de 1 To ou moins pour un disque dur externe USB et de 32 Go ou moins pour une mémoire USB.
- Un périphérique dépassant la capacité recommandée risque de ne pas fonctionner correctement.
- Si le disque dur externe USB avec fonction d'« Économie d'énergie » ne fonctionne pas, éteignez le disque dur puis rallumez-le pour qu'il fonctionne correctement.
- Les périphériques de stockage USB antérieurs à la norme USB 2.0 sont également pris en charge. Cependant, ils risquent de ne pas fonctionner correctement dans l'option Vidéo.
- Un maximum de 999 dossiers ou fichiers peuvent être reconnus dans un dossier.
- Nous vous recommandons d'utiliser un périphérique et un câble USB certifiés. Un périphérique USB standard pourrait ne pas être détecté ni lu.
- Seule une clé USB peut être utilisée pour lire les fichiers distribués et stockés par SuperSign Manager. Il est impossible de lire ces fichiers à partir d'un disque dur USB ou d'un lecteur multcarte.
- Seul un périphérique formaté sous FAT 32 peut être utilisé pour lire les fichiers distribués et stockés par SuperSign Manager.
- Il est possible qu'un périphérique de stockage USB 3.0 ne fonctionne pas.

## Navigation dans les fichiers

Accédez à Photo, Musique ou Vidéo et parcourez les fichiers.

- 1 Connectez un périphérique de stockage USB.
- 2 Appuyez sur **MENU** pour accéder aux menus principaux.
- 3 Appuyez sur les touches Navigation pour accéder à **Mes médias** et appuyez sur **OK**.
- 4 Utilisez les touches de navigation pour choisir entre les options **Vidéo**, **Photo**, **Musique** ou **Liste des contenus**, puis appuyez sur **OK**.

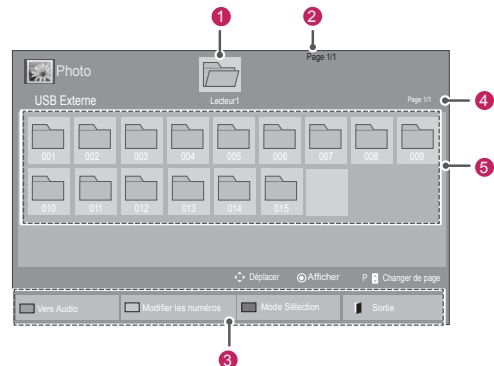
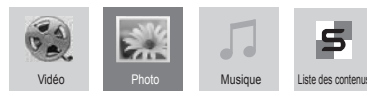

N°	Description
1	Permet d'aller dans le dossier parent
2	Page actuelle/nombre total de pages
3	Touches correspondantes de la télécommande
4	Page actuelle/nombre total de pages de contenus dans le dossier sélectionné 1
5	Contenus dans le dossier sélectionné 1
Bouton	Description
Bouton vert	Appuyez sur le bouton vert pour basculer entre les modes <b>Photo</b> -> <b>Musique</b> , <b>Musique</b> -> <b>Liste des contenus</b> , <b>Liste des contenus</b> -> <b>Vidéo</b> ou <b>Vidéo</b> -> <b>Photo</b> .
Bouton jaune	Passez du mode d'affichage 5 miniatures au mode liste simple.
Bouton bleu	Permet de basculer en mode Sélection.

## Format de fichier pris en charge

Type	Format de fichier pris en charge																	
Vidéo	<b>DAT,MPG,MPEG,VOB,AVI,DivX,MP4,MKV,TS,TRP,TP,ASF,WMV,FLV)</b> <b>Vidéo</b> (*.mpg/*.mpeg/*.dat/*.ts/*.trp/*.tp/*.vob/*.mp4/*.mov/*.mkv/*.divx/*.avi/*.asf/*.wmv/*.flv/*.avi(motion-jpeg)/*. Fichier de prise en charge mp4(motion-jpeg)/*.mkv(motion-jpeg)) <b>Format vidéo</b> : DivX 3.11, DivX4, DivX5, DivX6, Xvid1.00, Xvid1.01, Xvid1.02, Xvid1.03, Xvid1.10 beta-1/beta-2, Mpeg-1, Mpeg-2, Mpeg-4, H.264/AVC, VC1, JPEG, Sorenson H.263 <b>Format audio</b> : Dolby Digital, AAC, Mpeg, MP3, LPCM, HE-AAC, ADPCM, WMA <b>Débit binaire</b> : de 32 Kbits/s à 320 Kbits/s (MP3) <b>Format de sous-titres externe</b> : *.smi/*.srt/*.sub(MicroDVD,Subviewer1.0/2.0)/*.ass/*.ssa/*.txt(TMPlayer)/*.psb(PowerDivX) <b>Format de sous-titres interne</b> : XSUB uniquement (Format de sous-titres utilisé dans les fichiers DivX6)																	
	<b>Photo</b> JPEG Base : 64 x 64 à 15360 x 8640 Progressive : 64 x 64 à 1920 x 1440 <ul style="list-style-type: none"> <li>Vous pouvez lire uniquement les fichiers JPEG.</li> <li>Les fichiers non pris en charge sont affichés sous la forme d'une icône prédéfinie.</li> </ul> <b>Modèles 3D uniquement</b> <table border="1"> <thead> <tr> <th></th> <th>Extensions de fichier</th> <th>Élément</th> <th>Profil</th> </tr> </thead> <tbody> <tr> <td rowspan="2">2D</td> <td rowspan="2">jpeg jpg jpe</td> <td>format de fichier pris en charge</td> <td> <ul style="list-style-type: none"> <li>SOF0 : base</li> <li>SOF1 : Extension séquentielle</li> <li>SOF2 : Progressive</li> </ul> </td> </tr> <tr> <td>taille de photo</td> <td> <ul style="list-style-type: none"> <li>Min : 64 X 64</li> <li>Type max-normal : 15360 (L) X 8640 (H)</li> <li>Type progressif : 1920 (L) X 1440 (H)</li> </ul> </td> </tr> <tr> <td rowspan="2">3D</td> <td rowspan="2">mpo</td> <td>format de fichier pris en charge</td> <td>mpo</td> </tr> <tr> <td>taille de photo</td> <td> <ul style="list-style-type: none"> <li>taille 4:3 : 3 648 x 2 736 2 592 x 1 944 2 048 x 1 536</li> <li>taille 3:2 : 3 648 x 2 432</li> </ul> </td> </tr> </tbody> </table>				Extensions de fichier	Élément	Profil	2D	jpeg jpg jpe	format de fichier pris en charge	<ul style="list-style-type: none"> <li>SOF0 : base</li> <li>SOF1 : Extension séquentielle</li> <li>SOF2 : Progressive</li> </ul>	taille de photo	<ul style="list-style-type: none"> <li>Min : 64 X 64</li> <li>Type max-normal : 15360 (L) X 8640 (H)</li> <li>Type progressif : 1920 (L) X 1440 (H)</li> </ul>	3D	mpo	format de fichier pris en charge	mpo	taille de photo
	Extensions de fichier	Élément	Profil															
2D	jpeg jpg jpe	format de fichier pris en charge	<ul style="list-style-type: none"> <li>SOF0 : base</li> <li>SOF1 : Extension séquentielle</li> <li>SOF2 : Progressive</li> </ul>															
		taille de photo	<ul style="list-style-type: none"> <li>Min : 64 X 64</li> <li>Type max-normal : 15360 (L) X 8640 (H)</li> <li>Type progressif : 1920 (L) X 1440 (H)</li> </ul>															
3D	mpo	format de fichier pris en charge	mpo															
		taille de photo	<ul style="list-style-type: none"> <li>taille 4:3 : 3 648 x 2 736 2 592 x 1 944 2 048 x 1 536</li> <li>taille 3:2 : 3 648 x 2 432</li> </ul>															

Musique	MP3 Débit binaire 32 à 320 <ul style="list-style-type: none"> <li>Taux d'échantillonnage MPEG1 Layer3 : 32 kHz, 44,1 kHz, 48 kHz</li> <li>Taux d'échantillonnage MPEG2 Layer3 : 16 kHz, 22,05 kHz, 24 kHz</li> <li>Taux d'échantillonnage MPEG2.5 Layer3 : 8 kHz, 11,025 kHz, 12 kHz</li> </ul>															
Contenu (avec SuperSign Manager)	Extensions de fichier : *.cts/ *.cse Vidéo <b>Extensions de fichier</b> : *.mpg/*.mpeg/*.dat/*.ts/*.trp/*.tp/*.vob/*.mp4/*.mov/*.mkv/*.avi/*.asf/*.wmv/*.avi(motion JPEG)/*.mp4(motion JPEG)/*.mkv(motion JPEG) <b>Formats vidéo</b> : MPEG1, MPEG2, MPEG4,H.264/AVC, DivX 3.11, DivX4, DivX5, DivX6, Xvid 1.00,Xvid 1.01, Xvid 1.02, Xvid 1.03,Xvid 1.10-beta1/2, JPEG, VC1(WVC1/WMV3) <b>Formats audio</b> : MP2,MP3,Dolby Digital, LPCM, AAC, HE-AAC,LPCM, ADPCM, WMA, MP3															
	<table border="1"> <thead> <tr> <th></th> <th>File Extensions</th> <th>Item</th> <th>Profile</th> </tr> </thead> <tbody> <tr> <td rowspan="2">Photo</td> <td rowspan="2">JPEG JPG PNG BMP</td> <td>format de fichier pris en charge</td> <td> <ul style="list-style-type: none"> <li>SOF0: baseline</li> <li>SOF1: Extend Sequential</li> <li>SOF2: Progressive</li> </ul> </td> </tr> <tr> <td>Photo size</td> <td> <ul style="list-style-type: none"> <li>Min: 64 x 64</li> <li>Type max.: 1366 x 768</li> </ul> </td> </tr> <tr> <td rowspan="2">Musique</td> <td rowspan="2">MP3</td> <td>Débit binaire</td> <td>32 à 320 kbits/s</td> </tr> <tr> <td>Taux d'échantillonnage</td> <td>           32 kHz, 44.1 kHz, 48 kHz (MPEG1 L3)            16 kHz, 22.05 kHz (MPEG2 L3)            8kHz, 11.025 kHz, 12 kHz (MPEG2.5 L3) </td> </tr> </tbody> </table>		File Extensions	Item	Profile	Photo	JPEG JPG PNG BMP	format de fichier pris en charge	<ul style="list-style-type: none"> <li>SOF0: baseline</li> <li>SOF1: Extend Sequential</li> <li>SOF2: Progressive</li> </ul>	Photo size	<ul style="list-style-type: none"> <li>Min: 64 x 64</li> <li>Type max.: 1366 x 768</li> </ul>	Musique	MP3	Débit binaire	32 à 320 kbits/s	Taux d'échantillonnage
	File Extensions	Item	Profile													
Photo	JPEG JPG PNG BMP	format de fichier pris en charge	<ul style="list-style-type: none"> <li>SOF0: baseline</li> <li>SOF1: Extend Sequential</li> <li>SOF2: Progressive</li> </ul>													
		Photo size	<ul style="list-style-type: none"> <li>Min: 64 x 64</li> <li>Type max.: 1366 x 768</li> </ul>													
Musique	MP3	Débit binaire	32 à 320 kbits/s													
		Taux d'échantillonnage	32 kHz, 44.1 kHz, 48 kHz (MPEG1 L3) 16 kHz, 22.05 kHz (MPEG2 L3) 8kHz, 11.025 kHz, 12 kHz (MPEG2.5 L3)													

## Lecture vidéo

Permet de lire les fichiers vidéo à l'écran. Votre écran affiche tous les fichiers vidéo enregistrés sur un périphérique de stockage USB ou dans un dossier partagé sur un PC.

- 1 Appuyez sur les touches Navigation pour accéder à **Mes médias** et appuyez sur **OK**.
- 2 Appuyez sur les touches Navigation pour accéder à **Vidéo** et appuyez sur **OK**.
- 3 Appuyez sur les touches Navigation pour accéder au dossier souhaité et appuyez sur **OK**.
- 4 Appuyez sur les touches Navigation pour accéder au fichier souhaité et appuyez sur **OK**.

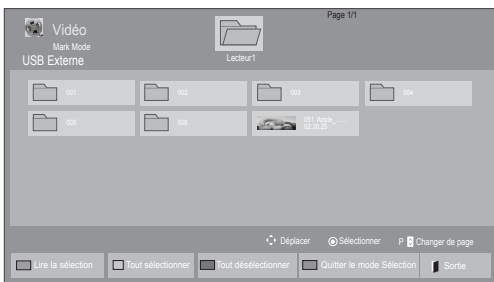
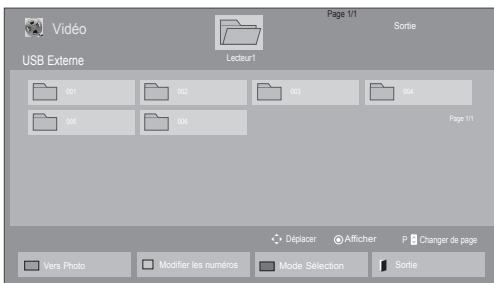

- 5 Lisez une vidéo.

### REMARQUE

- Les fichiers non pris en charge sont affichés sous la forme d'une icône uniquement
- Les fichiers anormaux sont affichés sous la forme d'un fichier bitmap

- 6 Contrôlez la lecture à l'aide des touches suivantes.



Bouton	Description
	Arrête la lecture
	Lit une vidéo
	Interrompt ou arrête la lecture
	Recherche en arrière dans un fichier
	Recherche en avant dans un fichier
<b>MENU</b>	Affiche le menu <b>Option</b> .
<b>HIDE</b>	Masque le menu sur le plein écran.
<b>EXIT</b>	Retourne à <b>Vidéo</b> .
<b>&lt; ou &gt;</b>	Passes à des points spécifiques d'un fichier en cours de lecture. L'heure d'un point spécifique s'affiche sur la barre d'état. Sur certains fichiers, cette option peut ne pas fonctionner correctement.
<b>ÉCONOMIE D'ÉNERGIE</b>	Appuyez plusieurs fois sur la touche <b>ÉCONOMIE D'ÉNERGIE</b> pour augmenter la luminosité de votre écran.

Menu	Description
<b>Lire la sélection</b>	Permet de lire le fichier vidéo sélectionné. Lorsqu'un fichier vidéo arrive à son terme, le fichier vidéo suivant est automatiquement lancé.
<b>Tout sélectionner</b>	Permet de sélectionner tous les fichiers vidéo sur l'écran.
<b>Tout désélectionner</b>	Permet de désélectionner tous les fichiers vidéo marqués.
<b>Quitter le mode Sélection</b>	Permet de quitter le mode Sélection.

### Conseils pour la lecture des fichiers vidéo

- Il est possible que certains sous-titres personnalisés ne fonctionnent pas correctement.
- Certains caractères spéciaux ne sont pas pris en charge dans les sous-titres.
- Les balises HTML ne sont pas prises en charge dans les sous-titres.
- Les sous-titres réalisés dans d'autres langues que celles prises en charge ne sont pas disponibles.
- L'écran peut avoir des interruptions temporaires (arrêt d'image, lecture plus rapide, etc.) quand la langue audio est modifiée.
- Il est possible qu'un fichier vidéo endommagé ne soit pas lu correctement, ou que certaines fonctions du lecteur ne soient pas utilisables.
- Il est possible que des fichiers vidéo réalisés avec certains encodeurs ne soient pas lus correctement.
- Si la structure vidéo et audio du fichier enregistré n'est pas entrelacée, un signal audio ou vidéo est émis.
- Les vidéos HD sont prises en charge, en fonction de l'image, avec un maximum de 1920x1080@25/30P ou 1280x720@50/60P.
- Les vidéos dont la résolution est supérieure à 1920X1080@25/30P ou 1280x720@50/60P risquent de ne pas fonctionner correctement, en fonction de l'image.
- Les fichiers vidéo différents des types et formats spécifiés risquent de ne pas fonctionner correctement.
- Le débit binaire maximum d'un fichier vidéo lisible est de 20 Mbit/s. (Motion JPEG uniquement : 10 Mbit/s)
- Nous ne garantissons pas la lecture correcte des profils codés de niveau 4.1 ou supérieur en H.264/AVC.
- Le codec audio DTS n'est pas pris en charge.
- La lecture des fichiers vidéo supérieurs à 30 Go n'est pas prise en charge.
- Le fichier vidéo DivX et son sous-titre doivent être situés dans le même dossier.

- Le fichier vidéo et son sous-titre doivent avoir le même nom pour pouvoir être lus.
- La lecture vidéo via une connexion USB qui ne prend pas en charge la haute vitesse risque de ne pas fonctionner correctement.
- Les fichiers codés avec GMC (Global Motion Compensation) risquent de ne pas être lus.
- Lorsque vous regardez une vidéo avec la fonction Vidéo, vous pouvez ajuster l'image en utilisant la touche "Économie d'énergie" de la télécommande. La configuration utilisateur de chaque mode image ne fonctionne pas.

### Options vidéo

- 1 Appuyez sur **MENU** pour accéder aux menus **contextuels**.
- 2 Appuyez sur les touches Navigation pour accéder à **Set Video Play. (Définir les options de lecture vidéo), Set Video (Définir les options vidéo),** ou **Set Audio. (Définir les options audio),** et appuyez sur **OK**.



### REMARQUE

- Les paramètres d'option qui ont été modifiés dans **Vidéo** n'affectent pas les options **Photo** et **Musique**.
- Le paramètre d'option qui a été modifié dans les options **Photo** et **Musique** est changé à l'identique dans **Photo** et **Musique** mais pas dans **Vidéo**.
- Quand vous relancez la lecture du fichier vidéo après l'avoir arrêtée, vous pouvez reprendre la lecture en cours.

Quand vous sélectionnez **Set Video Play (Définir les options de lecture vidéo)**,

- 1 Appuyez sur les touches Navigation pour afficher les options **Taille image, Audio Language (Langue audio), Subtitle Language (Langue du sous-titre) ou Répéter**.
- 2 Appuyez sur les touches Navigation pour accéder à l'option souhaitée afin d'effectuer les ajustements adéquats.

Menu	Description
<b>Taille image</b>	Sélectionne le format d'image souhaité pendant la lecture de la vidéo.
<b>Langue audio</b>	Permet de changer le Language Group (groupe langue) de l'audio pendant la lecture de la vidéo. Les fichiers disposant d'une seule piste audio ne peuvent pas être sélectionnés.
<b>Langue des sous-titre</b>	Active/désactive le sous-titre.
<b>Vulgarité</b>	Activée pour le sous-titre SMI et la langue peut être sélectionnée dans le sous-titre.
<b>Page de codes</b>	La police peut être sélectionnée pour le sous-titre. Quand elle est définie par défaut, la police utilisée est la même que celle du menu général.
<b>Synchro</b>	Règle la synchronisation du sous-titre de -10 s à + 10 s par étape de 0,5 s pendant la lecture de la vidéo.
<b>Position</b>	Modifie la position du sous-titre vers le haut ou vers le bas pendant la lecture de la vidéo.
<b>Taille</b>	Sélectionne la taille désirée du sous-titre pendant la lecture de la vidéo.

<b>Répéter</b>	Active/désactive la fonction Répéter lors de la lecture de la vidéo. Quand elle est activée, le fichier situé dans le dossier est lu plusieurs fois. Même quand la fonction Répéter est désactivée, la lecture peut être exécutée si le nom du fichier est similaire au précédent.
----------------	--

Page de codes	Langues prises en charge
<b>Latin1</b>	anglais, espagnol, français, allemand, italien, suédois, finlandais, néerlandais, portugais danois, roumain, norvégien, albanais, gaélique, gallois, irlandais, catalan, valencien
<b>Latin2</b>	bosniaque, polonais, croate, tchèque, slovaque, slovène, serbe, hongrois
<b>Latin4</b>	Estonien, letton, lituanien
<b>Cyrillic (Cyrillique)</b>	bulgare, macédonien, russe, ukrainien, kazakh
<b>Greek (Grec)</b>	grec
<b>Turkish (Turc)</b>	turc
<b>Korean (Coréen)</b>	Coréen

**REMARQUE**

- Seulement 10 000 blocs synchro peuvent être pris en charge dans le fichier du sous-titre.
- Lors de la lecture d'une vidéo, vous pouvez régler la Taille image en appuyant sur le bouton **RATIO**.
- Les sous-titres dans votre langue sont uniquement pris en charge quand le menu OSD est également dans cette langue.
- Les options de page de codes peuvent être désactivées en fonction de la langue des fichiers de sous-titre.
- Sélectionnez la page de codes appropriée pour les fichiers de sous-titre.

Lorsque vous sélectionnez l'option **Set Video** (**Définir les options vidéo**),

- 1 Appuyez sur les touches Navigation pour accéder à l'option désirée afin d'effectuer les ajustements adéquats.

Lorsque vous sélectionnez l'option **Set Audio** (**Définir les options audio**),

- 1 Appuyez sur les touches Navigation pour afficher **Préréglages du son, Voix nette II** ou **Balance**.
- 2 Appuyez sur les touches Navigation pour accéder à l'option souhaitée afin d'effectuer les ajustements adéquats.

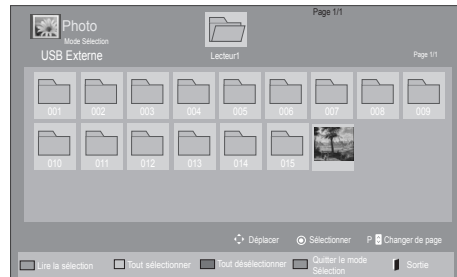
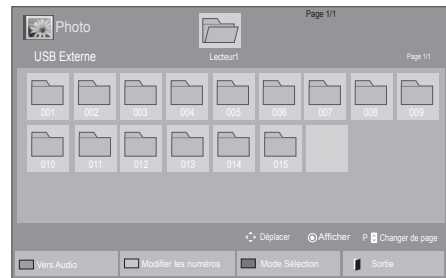

## Visionnage de photos

Visionnez des fichiers image enregistrés sur un périphérique de stockage USB. Les affichages à l'écran peuvent différer du modèle.

- 1 Appuyez sur les touches Navigation pour accéder à **Mes médias** et appuyez sur **OK**.
- 2 Appuyez sur les touches Navigation pour accéder à **Photo** et appuyez sur **OK**.
- 3 Appuyez sur les touches Navigation pour accéder au dossier souhaité et appuyez sur **OK**.
- 4 Appuyez sur les touches Navigation pour accéder au fichier souhaité et appuyez sur **OK**.

Menu	Description
<b>Lire la sélection</b>	Permet d'afficher les fichiers photo sélectionnés.
<b>Tout sélectionner</b>	Permet de sélectionner tous les fichiers photo sur l'écran.
<b>Tout désélectionner</b>	Permet de désélectionner tous les fichiers photo marqués.
<b>Quitter le mode Sélection</b>	Permet de quitter le mode Sélection.

- 5 Visionnez les photos.

### REMARQUE

- Les fichiers non pris en charge sont affichés sous la forme d'une icône uniquement.
- Les fichiers anormaux sont affichés sous la forme d'un fichier bitmap.

**Utilisation des options photo**

Utilisez les options suivantes en visionnant des photos.



Options

Nombre de photos sélectionnées

Option	Description
<b>Diaporama</b>	Permet de démarrer ou d'arrêter un diaporama avec les photos sélectionnées. En l'absence de photos sélectionnées, toutes les photos enregistrées dans le dossier actuel s'affichent en diaporama. Sélectionnez <b>Option</b> pour configurer la vitesse et le mode d'affichage du diaporama.
<b>Musique</b>	Permet d'activer ou de désactiver la musique de fond. Pour définir le dossier de musique de fond, sélectionnez <b>Option</b> . Vous pouvez modifier les options via le bouton MENU de la télécommande.
<b>Rotation</b>	Fait pivoter les photos dans le sens des aiguilles d'une montre (90°, 180°, 270°, 360°). <b>REMARQUE</b> <ul style="list-style-type: none"> <li>La taille de photo prise en charge est limitée. Vous ne pouvez pas faire pivoter une photo si la résolution de la largeur qui pivote dépasse la taille de résolution prise en charge.</li> </ul>
<b>Zoom</b>	Agrandit l'image de 200 à 400 %. <b>REMARQUE</b> <ul style="list-style-type: none"> <li>L'agrandissement des images à 200 ou 400 % ne fonctionne que pour les images d'une résolution égale ou supérieure à 1 372 × 772 pixels.</li> <li>Pour les images d'une résolution égale ou supérieure à 960 × 540 pixels, seul l'agrandissement à 400 % fonctionne.</li> </ul>

<b>ECONOMIE D'ÉNERGIE</b>	Appuyez plusieurs fois sur le bouton <b>ECONOMIE D'ÉNERGIE</b> pour modifier la luminosité de votre écran.
<b>Option</b>	<ul style="list-style-type: none"> <li><b>Vitesse diapo</b> : permet de sélectionner la vitesse du diaporama (<b>Rapide, Moyen, Lent</b>).</li> <li><b>TransitionEffect (Effet de transition)</b> : permet de configurer le mode d'affichage du diaporama.</li> <li><b>Musique</b> : permet de sélectionner un dossier de musique pour la musique de fond. Appuyez sur les touches Navigation pour sélectionner Répéter ou Random (Aléatoire). Appuyez sur les touches Navigation pour accéder à l'option souhaitée afin d'effectuer les ajustements adéquats.</li> </ul> <b>REMARQUE</b> <ul style="list-style-type: none"> <li>Vous ne pouvez pas changer de dossier de Musique pendant la lecture de la musique de fond.</li> <li>Vous pouvez uniquement sélectionner le dossier MP3 enregistré sur le périphérique qui affiche actuellement la photo.</li> </ul>
<b>Masquer</b>	Permet de masquer la fenêtre des options. Pour afficher les options, appuyez sur <b>OK</b> .
<b>SORTIE</b>	Revient vers <b>Photo</b> .

**Options Photo**

- 1 Appuyez sur **MENU** pour afficher les menus **Option**.
- 2 Appuyez sur les touches Navigation pour accéder à **Set Photo View** (**Définir les options de visualisation des photos**), **Set Video** (**Définir les options vidéo**), ou **Set Audio** (**Définir les options audio**), et appuyez sur **OK**.





**REMARQUE**

- Les paramètres d'option qui ont été modifiés dans **Vidéo** n'affectent pas les options **Photo** et **Musique**.
- Le paramètre d'option qui a été modifié dans les options **Photo** et **Musique** est changé à l'identique dans **Photo** et **Musique** mais pas dans **Vidéo**.

Quand vous sélectionnez **Set Photo View (Définir les options de visualisation des photos)**,

- 1 Appuyez sur les touches de navigation pour faire défiler l'écran et sélectionner **Vitesse diapo, Effet de transition** ou **BGM**.
- 2 Appuyez sur les touches Navigation pour accéder à l'option souhaitée afin d'effectuer les ajustements adéquats.

#### Option d'effet de transition

Option	Description
<b>Glissant</b>	Remplace la diapositive actuelle par la suivante en la faisant glisser hors de l'écran. 
<b>Escaliers</b>	Remplace la diapositive actuelle par la suivante en la faisant disparaître en forme de marches d'escalier. 
<b>Porte ouverte/ fermée</b>	Remplace la diapositive actuelle par la suivante en imitant le mouvement d'une porte qui s'ouvre ou se ferme. 
<b>Volets</b>	Remplace la diapositive actuelle par la suivante en affichant des volets qui se ferment. 
<b>Fondu</b>	Remplace la diapositive actuelle par la suivante dans un effet de fondu. 



Lorsque vous sélectionnez l'option **Set Video** (Définir les options vidéo),

- 1 Appuyez sur les touches Navigation pour accéder à l'option désirée afin d'effectuer les ajustements adéquats .

Lorsque vous sélectionnez l'option **Set Audio** (Définir les options audio),

- 1 Appuyez sur les touches Navigation pour afficher **Préréglages du son, Voix nette II ou Balance**.
- 2 Appuyez sur les touches Navigation pour accéder à l'option souhaitée afin d'effectuer les ajustements adéquats.

## Écouter de la musique

- 1 Appuyez sur les touches Navigation pour accéder à **Mes médias** et appuyez sur **OK**.
- 2 Appuyez sur les touches Navigation pour accéder à **Musique** et appuyez sur **OK**.
- 3 Appuyez sur les touches Navigation pour accéder au dossier souhaité et appuyez sur **OK**.
- 4 Appuyez sur les touches Navigation pour accéder au fichier souhaité et appuyez sur **OK**.

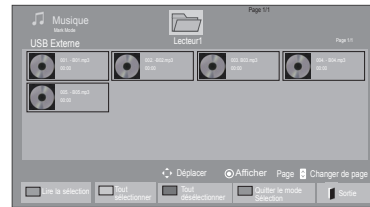
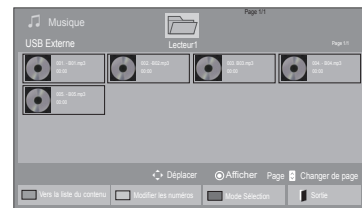

Menu	Description
<b>Lire la sélection</b>	Permet d'afficher les fichiers de musique sélectionnés.
<b>Tout sélectionner</b>	Permet de sélectionner tous les fichiers de musique sur l'écran.
<b>Tout désélectionner</b>	Permet de désélectionner tous les fichiers de musique marqués.
<b>Quitter le mode Sélection</b>	Permet de quitter le mode Sélection.

- 5 Lisez de la musique.

- 6 Contrôlez la lecture à l'aide des touches suivantes.

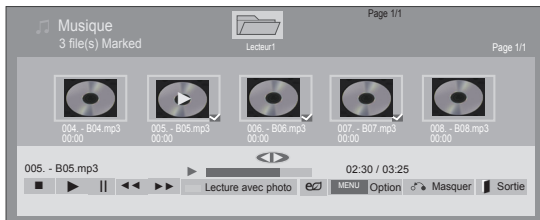

Bouton	Description
	Interrompt la nouvelle lecture du fichier et affiche la liste de musique.
	Lit un fichier musical
	met en pause ou reprend la lecture
	Passe au fichier suivant
	Revient au fichier précédent
ou	Pendant la lecture : Pour lire le fichier musical précédent, appuyez sur le bouton . Pour lire le fichier musical suivant, appuyez sur le bouton .
Bouton vert	Démarre la lecture des fichiers musicaux sélectionnés et les déplace dans <b>Photo</b> .
"Économie d'énergie"	Appuyez plusieurs fois sur le bouton "Économie d'énergie" pour modifier la luminosité de votre écran.
MENU	Affiche le menu Option.
Masquer	Permet de masquer la fenêtre des options. Pour afficher les options, appuyez sur <b>OK</b> .
SORTIE	Si vous appuyez sur le bouton <b>SORTIE</b> alors que le lecteur audio est actif, seule la musique s'interrompt, mais le lecteur ne revient pas au mode de visionnage. Si vous appuyez sur le bouton <b>SORTIE</b> quand la musique est arrêtée ou quand le lecteur est masqué, le lecteur revient au mode de visionnage.
< ou >	Lorsque vous utilisez le bouton < ou > pendant la lecture, un curseur indiquant la position peut être utilisé.

### Astuces pour lire des fichiers audio

- Ce modèle ne prend pas en charge les fichiers MP3 avec repère ID3.

### REMARQUE

- Les fichiers non pris en charge sont affichés sous la forme d'une icône uniquement
- Les fichiers anormaux sont affichés sous la forme d'un fichier bitmap
- Un fichier musical endommagé ou corrompu ne peut pas être lu et sa durée s'affiche sous la forme 00:00.
- Un fichier musical qui a été téléchargé sur un service payant avec une protection des droits d'auteur ne démarre pas mais affiche une durée qui contient des informations inappropriées.
- Si vous appuyez sur les boutons OK, , l'économiseur d'écran est stoppé.
- Les boutons LECTURE() , Pause() , , de la télécommande sont également disponibles dans ce mode.
- Vous pouvez utiliser le bouton w pour sélectionner la musique suivante et le bouton pour sélectionner la musique précédente.

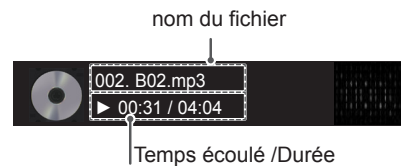

## Options musicales

- 1 Appuyez sur **MENU** pour accéder aux menus **contextuels**.
- 2 Appuyez sur les touches Navigation pour accéder à **Set Audio Play. (Définir les options de lecture audio)**, ou **Set Audio. (Définir les options audio)**, et appuyez sur **OK**.

### ! REMARQUE

- Les paramètres d'option modifiés dans **Vidéo** n'affectent pas les options **Photo** et **Musique**.
- Le paramètre d'option dans **Photo** et **Musique** est modifié à l'identique dans **Photo** et **Musique** mais pas dans **Vidéo**.

Quand vous sélectionnez **Set Audio Play. (Définir les options de lecture audio)**,

- 1 Appuyez sur les touches Navigation pour sélectionner **Répéter** ou **Random (Aléatoire)**.
- 2 Appuyez sur les touches Navigation pour accéder à l'option souhaitée afin d'effectuer les ajustements adéquats.

Lorsque vous sélectionnez l'option **Set Audio (Définir les options audio)**,

- 1 Appuyez sur les touches Navigation pour sélectionner **Préréglages du son, Voix nette II** ou **Balance**.
- 2 Appuyez sur les touches Navigation pour accéder à l'option souhaitée afin d'effectuer les ajustements adéquats.

## Affichage de la liste des contenus

Permet de lire les fichiers enregistrés à l'aide de l'option Export (Exporter) dans SuperSign Manager.

- 1 Appuyez sur les touches Navigation pour accéder à **Mes médias** et appuyez sur **OK**.
- 2 Appuyez sur les touches de navigation pour accéder à **Liste des contenus**, puis appuyez sur **OK**.
- 3 Appuyez sur les touches Navigation pour accéder au dossier souhaité et appuyez sur **OK**.
- 4 Appuyez sur les touches Navigation pour accéder au fichier souhaité et appuyez sur **OK**.

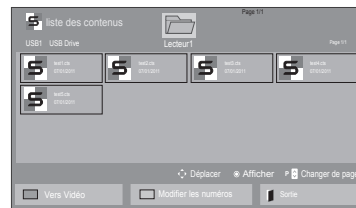

### ! REMARQUE

- Pendant la lecture de fichiers multimédias à partir de la Liste des contenus, seules les options BACK (RETOUR), EXIT (SORTIE) ou Volume sont disponibles. Appuyez sur BACK (RETOUR) ou EXIT (SORTIE) pour interrompre la lecture des fichiers multimédias et retourner au mode Screen View (Affichage d'écran).
- Si le périphérique USB contient un dossier AutoPlay (Lecture automatique) et que le format des fichiers correspondants est pris en charge, ces derniers sont automatiquement lus dès lors que vous connectez le périphérique USB au moniteur.

## Guide DivX® VOD

### Enregistrement DivX® VOD

Pour lire des contenus DivX® VOD achetés ou loués, vous devez enregistrer votre périphérique à l'aide du code d'enregistrement DivX à 10 chiffres attribué à votre périphérique à l'adresse **www.divx.com/vod**.

- 1 Appuyez sur **MENU** pour accéder aux menus principaux.
- 2 Appuyez sur les touches Navigation pour accéder à **Mes médias** et appuyez sur **OK**.
- 3 Appuyez sur la touche Bleue.
- 4 Appuyez sur les touches Navigation pour accéder au **Code DivX Reg. (Code DivX rég.)** et appuyez sur **OK**.
- 5 Affichez le code d'enregistrement de votre écran.
- 6 Lorsque vous avez terminé, appuyez sur **EXIT (SORTIE)**. Lorsque vous revenez au menu précédent, appuyez sur **BACK (PRÉCÉDENT)**.

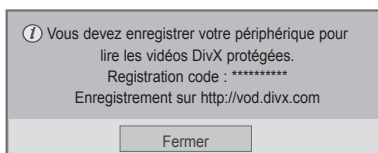

### REMARQUE

- Pendant la vérification du code d'enregistrement, certaines touches peuvent ne pas fonctionner.
- La lecture d'un fichier DivX acheté ou loué est impossible si vous utilisez le code d'enregistrement DivX d'un autre appareil. Veillez à utiliser le code d'enregistrement DivX attribué à votre TV.
- Les fichiers audio ou vidéo qui ne sont pas convertis à l'aide du codec DivX standard peuvent être corrompus. Leur lecture peut également être impossible.
- Le code DivX VOD vous permet d'activer jusqu'à 6 périphériques sous un même compte.

### Annulation de l'enregistrement DivX® VOD

Vous pouvez annuler l'enregistrement de votre périphérique à l'aide du code d'annulation de l'enregistrement DivX à 8 chiffres de votre périphérique à l'adresse **www.divx.com/vod**.

- 1 Appuyez sur **MENU** pour accéder aux menus principaux.
- 2 Appuyez sur les touches Navigation pour accéder à **Mes médias** et appuyez sur **OK**.
- 3 Appuyez sur la touche Bleue.
- 4 Appuyez sur les touches Navigation pour accéder à **Deactivation (Désactivation)** et appuyez sur **OK**.
- 5 Appuyez sur les touches Navigation pour sélectionner **Oui** afin de confirmer.

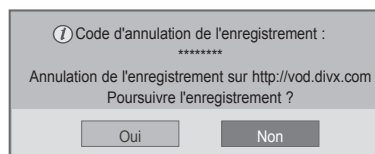

- 6 Lorsque vous avez terminé, appuyez sur **EXIT (SORTIE)**. Lorsque vous revenez au menu précédent, appuyez sur **BACK (PRÉCÉDENT)**.

### REMARQUE

- Une fois l'annulation de l'enregistrement effectuée, vous devez de nouveau enregistrer votre périphérique pour visualiser des contenus DivX® VOD.

## Utilisation de PIP/PBP

Permet d'afficher des vidéos ou des images stockées sur un périphérique USB sur un seul moniteur en divisant ce dernier en un écran principal et en plusieurs sous-écrans. (Voir p.48)

- 1 Appuyez sur le bouton MENU pour accéder au menu **OPTION**, puis appuyez sur **OK**.
- 2 Appuyez sur **PIP/PBP** pour choisir entre les options **PIP** ou **PBP**, puis appuyez sur **OK**.

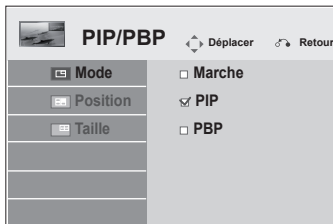

- 3 Sélectionnez **Vidéo** ou **Photo** dans **Mes médias**. (Si vous sélectionnez **PIP/PBP**, les menus **Musique** et **Liste des contenus** seront désactivés.)

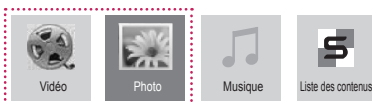

- 4 Sélectionnez le fichier souhaité et appuyez sur **OK**.

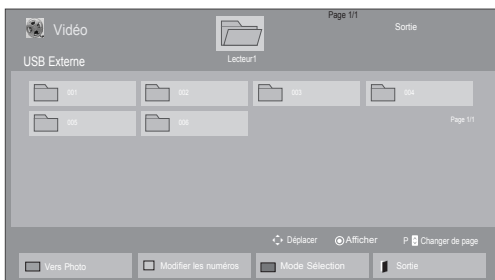

- 5 Sélectionnez l'icône PIP ou PBP dans la liste de lecture.

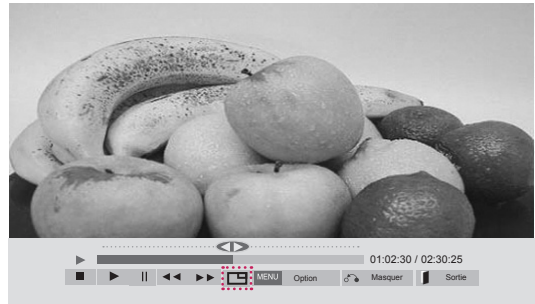

< Vidéo Liste >



< Photo Liste >

- 6 Sélectionnez Principal ou Sub (Sous-écran) pour le son. Avant d'activer la fonction PIP ou PBP, sélectionnez tout d'abord la sortie son.

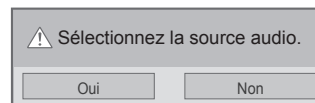

- 7 Un sous-écran apparaît alors sur l'écran principal.



# PERSONNALISATION DES PARAMÈTRES

## Accès aux menus principaux

- 1 Appuyez sur **MENU** pour accéder aux menus principaux.
- 2 Appuyez sur les touches Navigation pour accéder à l'un des menus suivants et appuyez sur **OK**.
- 3 Appuyez sur les touches Navigation pour accéder au réglage ou à l'option souhaitée et appuyez sur **OK**.
- 4 Lorsque vous avez terminé, appuyez sur **EXIT (SORTIE)**.  
Pour revenir au menu précédent, appuyez sur **BACK (PRÉCÉDENT)**.

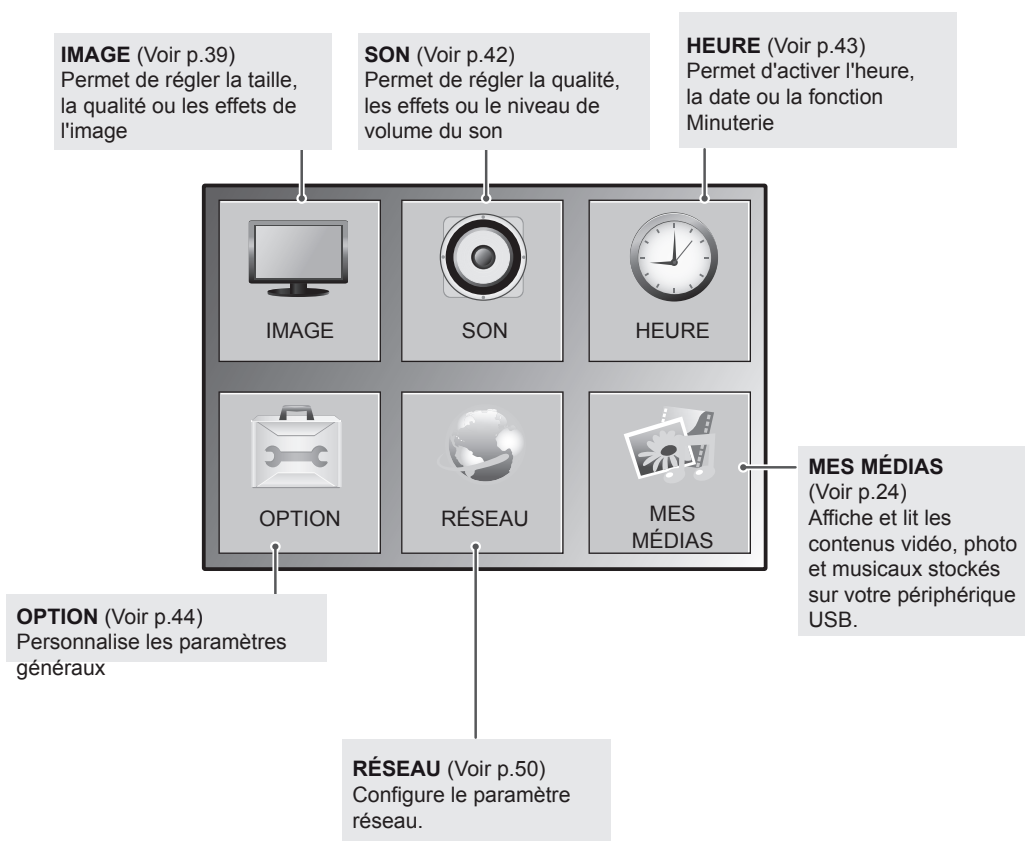
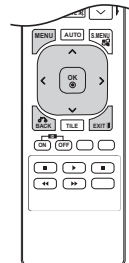

## Paramètres IMAGE

- 1 Appuyez sur **MENU** pour accéder aux menus principaux.
- 2 Appuyez sur les touches Navigation pour accéder à **IMAGE** et appuyez sur **OK**.
- 3 Appuyez sur les touches Navigation pour accéder au réglage ou à l'option souhaitée et appuyez sur **OK**.  
- Pour revenir au niveau précédent, appuyez sur **BACK (PRÉCÉDENT)**.
- 4 Lorsque vous avez terminé, appuyez sur **EXIT (SORTIE)**.  
Pour revenir au menu précédent, appuyez sur **BACK (PRÉCÉDENT)**.

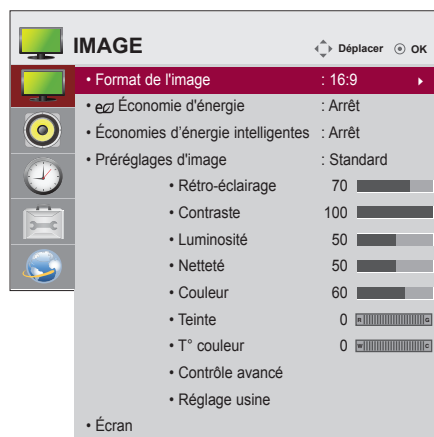

Les paramètres Image disponibles sont décrits ci-dessous :

Réglage	Description
<b>Format de l'image</b>	Modifie la taille des images pour les afficher à leur taille optimale (Voir p.19).
<b>Économie d'énergie</b>	Permet de régler automatiquement la luminosité de l'écran selon l'environnement.
<b>Niveau</b>	
Auto.	Effectue un réglage automatique
Arrêt	Permet de désactiver la fonction Économie d'énergie
Minimum/Moyen/Maximum	Permet de sélectionner le niveau de luminosité du rétro-éclairage.
Désactiver l'écran	L'écran s'éteint en 3 secondes.
<b>Économies d'énergie intelligentes</b>	Permet de régler le rétro-éclairage et le contraste de l'image selon la luminosité de l'écran.
<b>Niveau</b>	
Arrêt	Permet de désactiver la fonction Économies d'énergie intelligentes.
Marche	Permet d'activer la fonction Économies d'énergie intelligentes pour économiser autant d'énergie qu'indiqué par la valeur définie dans le pourcentage d'économies d'énergie intelligentes.
<b>Préréglage image</b>	Permet de sélectionner l'un des réglages d'image prédéfinis ou de personnaliser des options dans chaque mode pour obtenir les meilleures performances d'affichage du moniteur. Permet également de personnaliser les options avancées de chaque mode. Les modes de Préréglage image disponibles varient en fonction du moniteur.
<b>Mode</b>	
Vif	Permet de régler l'image vidéo pour un environnement commercial en améliorant le contraste, la luminosité, la couleur et la netteté.
Standard	Permet de régler l'image pour un environnement normal.
Cinéma	Permet d'optimiser l'image vidéo pour un aspect cinématographique et d'apprécier les films comme si vous étiez au cinéma.
Sport	Permet d'optimiser l'image vidéo pour des actions superbes et dynamiques en mettant l'accent sur les couleurs primaires telles que le blanc, le vert ou le bleu ciel.
Jeux	Permet d'optimiser l'image vidéo pour dynamiser le jeu sur un PC ou une console de jeu.

Réglage	Description	
<b>ÉCRAN</b> (En mode RGB uniquement)	Permet de personnaliser les options d'affichage PC en mode RGB.	
	<b>Option</b>	
	Résolution	Permet de sélectionner une résolution correcte.
	Config. auto.	Permet de régler automatiquement la position, l'horloge et la phase. L'image affichée peut être instable quelques secondes pendant la configuration.
	Position/Taille/Phase	Permet de régler les options lorsque l'image n'est pas nette, en particulier lorsque les caractères tremblent, après la configuration automatique.
Réglages usine	Permet de ramener les options à leur valeur par défaut.	

### Options de préréglages d'image

Réglage	Description
<b>Rétro-éclairage</b>	Règle la luminosité de l'écran en contrôlant le rétro-éclairage LCD. Si vous réduisez le niveau de luminosité, l'écran s'assombrit et la consommation d'énergie diminue sans perte de signal vidéo.
<b>Contraste</b>	Augmente ou diminue le gradient du signal vidéo. Vous pouvez utiliser le réglage <b>Contraste</b> lorsque la partie claire de l'image est saturée.
<b>Luminosité</b>	Règle le niveau de base du signal dans l'image. Vous pouvez utiliser le réglage <b>Luminosité</b> lorsque la partie sombre de l'image est saturée.
<b>Netteté</b>	Ajuste le niveau de netteté des bords entre les zones claires et sombres de l'image. Plus le niveau est bas, plus l'image est adoucie.
<b>Couleur</b>	Ajuste l'intensité de toutes les couleurs.
<b>Teinte</b>	Ajuste l'équilibre entre les niveaux de rouge et de vert.
<b>T° couleur</b>	Sélectionnez Chaudes pour rehausser les couleurs chaudes telles que le rouge, ou Froides pour obtenir un effet bleuté.
<b>Contrôle avancé</b>	Personnalise les options avancées. Voir p.41
<b>Réglage usine</b>	Restaure les paramètres par défaut des options.



### REMARQUE

- Si le paramètre **Préréglage image** du menu Image est défini sur **Vif, Standard, Cinéma, Sport** ou **Jeux**, les menus suivants sont automatiquement définis.
- Vous ne pouvez pas régler la couleur et la teinte en mode RGB-PC/DVI-D-PC(DTV)/HDMI-PC.
- Lorsque vous utilisez la fonction Économies d'énergie intelligentes, la partie blanche d'une image fixe peut avoir l'air saturée.
- La fonction Économies d'énergie intelligentes est désactivée lorsque l'option Économie d'énergie est réglée sur Minimum, Moyen ou Maximum.



## Options d'image avancées

Réglage	Description
<b>Contraste Dynamique (Arrêt/Bas/Moyen/Haut)</b>	Permet de régler le contraste pour le maintenir au meilleur niveau en fonction de la luminosité de l'écran. Pour améliorer l'image, les parties claires sont éclaircies et les parties sombres assombries. (Cette fonction est utilisable uniquement en mode AV(CVBS) ou Composantes.)
<b>Couleur Dynamique (Arrêt/Bas/Haut)</b>	Permet de régler les couleurs de l'écran pour les rendre plus éclatantes, plus riches et plus nettes. Cette fonction améliore la teinte, la saturation et la luminosité, pour rendre le rouge, le bleu, le vert et le blanc plus vifs. (Cette fonction est utilisable uniquement en mode AV(CVBS) ou Composantes.)
<b>Blanc Clair (Arrêt/Bas/Haut)</b>	Éclaircit la partie blanche de l'écran.
<b>Couleur habillage</b>	Il détecte la zone habillage de la vidéo et la règle pour obtenir une couleur habillage naturelle.
<b>Réduction du bruit (Arrêt/Bas/Moyen/Haut)</b>	Supprime le bruit au maximum sans endommager l'image d'origine. (Cette fonction est utilisable uniquement en mode AV(CVBS) ou Composantes.)
<b>Réd. num. bruit (Arrêt/Bas/Moyen/Haut)</b>	Cette option permet de réduire le bruit produit pendant la création des signaux vidéo numériques.
<b>Gamma (Bas/Moyen/Haut)</b>	Permet de définir votre valeur gamma. À l'écran, des valeurs gamma élevées donnent des images blanchâtres et des valeurs gamma faibles donnent des images à contraste élevé.
<b>Niveau noir (Bas/Haut)</b>	<ul style="list-style-type: none"> <li>• Bas : le reflet de l'écran s'assombrit.</li> <li>• Haut : le reflet de l'écran s'éclaircit.</li> </ul> La fonction est disponible dans le mode suivant - Composant, HDMI, DVI-D. Règle le contraste et la luminosité de l'écran à l'aide du niveau de noir de l'écran.

## Paramètres SON

- Appuyez sur **MENU** pour accéder aux menus principaux.
- Appuyez sur les touches Navigation pour accéder à **SON** et appuyez sur **OK**.
- Appuyez sur les touches Navigation pour accéder au réglage ou à l'option souhaitée et appuyez sur **BACK (PRÉCÉDENT)**.
  - Pour revenir au niveau précédent, appuyez sur **BACK**.
- Lorsque vous avez terminé, appuyez sur **EXIT (SORTIE)**. Pour revenir au menu précédent, appuyez sur **BACK (PRÉCÉDENT)**.



Les options Son disponibles sont décrites ci-dessous :

Réglage	Description
<b>Voix nette II</b>	La gamme des sons humains est distinguée des autres sons, cela permet aux utilisateurs de mieux comprendre les dialogues.
<b>Balance</b>	Permet de régler l'équilibre entre les haut-parleurs gauche et droit en fonction de l'environnement de votre pièce.
<b>Préréglages du son</b>	La meilleure tonalité est sélectionnée automatiquement en fonction du type de vidéo que vous regardez.
<b>Mode</b>	
Standard	Le son le plus imposant et le plus naturel.
Musique	Sélectionnez cette option pour profiter du son d'origine lorsque vous écoutez de la musique.
Cinéma	Sélectionnez cette option pour profiter d'un son sublime.
Sports	Sélectionnez cette option pour regarder un événement sportif.
Jeux	Permet de profiter d'un son dynamique lorsque vous jouez à un jeu.
<div style="border: 1px solid black; padding: 10px; margin: 10px 0;"> <p><b>REMARQUE</b></p> <p>Si la qualité ou le volume du son ne vous donnent pas satisfaction, nous vous conseillons d'utiliser un système home cinéma ou un amplificateur répondant aux exigences de différents environnements utilisateur.</p> </div>	
<b>Option</b>	
Son Infini	L'option Infinite Sound de LG offre un son stéréo 5.1 provenant de deux haut-parleurs.
Aigus	Contrôle les sons dominants de la sortie. Lorsque vous augmentez les aigus, la sortie passe à la plage de fréquence supérieure.
Graves	Permet d'adoucir le son de sortie. Si les graves augmentent, la fréquence de sortie augmente également.
Réglages usine	Restaure les paramètres par défaut du des préréglages du son.
<b>Digital Audio Input</b>	<b>HDMI/DisplayPort</b> : reproduit le signal numérique des ports HDMI et Display Port via le haut-parleur du moniteur. <b>Audio In</b> : reproduit le son via le haut-parleur du moniteur en connectant les ports HDMI et Display Port au port d'entrée audio.
<b>Haut-parleurs</b>	<b>MARCHE</b> : active le son sur le haut-parleur du moniteur. (* Le haut-parleur du moniteur est vendu séparément.) <b>ARRÊT</b> : désactive le son sur le haut-parleur du moniteur. Utilisez cette option lorsque vous utilisez un appareil audio externe.

## Paramètres HEURE

- 1 Appuyez sur **MENU** pour accéder aux menus principaux.
- 2 Appuyez sur les touches Navigation pour accéder à **HEURE** et appuyez sur **OK**.
- 3 Appuyez sur les touches Navigation pour accéder au réglage ou à l'option souhaitée et appuyez sur **OK**.
  - Pour revenir au niveau précédent, appuyez sur **BACK (PRÉCÉDENT)**.
- 4 Lorsque vous avez terminé, appuyez sur **EXIT (SORTIE)**. Pour revenir au menu précédent, appuyez sur **BACK (PRÉCÉDENT)**.

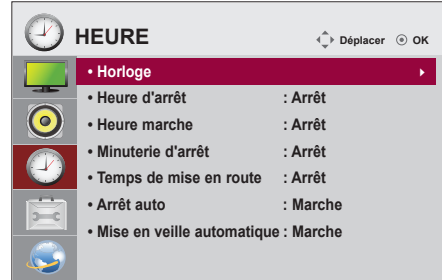

Les paramètres Heure disponibles sont décrits ci-dessous :

Réglage	Description
<b>Horloge</b>	Permet de configurer l'heure.
<b>Heure de marche/arrêt</b>	Permet de définir l'heure à laquelle le moniteur doit s'allumer ou s'éteindre.
<b>Minuterie d'arrêt</b>	Permet de définir le délai précédent l'arrêt du moniteur. Lorsque vous éteignez le moniteur et le rallumez, la minuterie d'arrêt est désactivée.
<b>Temps de mise en route</b>	Lorsque vous connectez plusieurs moniteurs et que vous les mettez sous tension, ceux-ci sont allumés à tour de rôle pour éviter la surcharge.
<b>Arrêt auto</b>	Si la fonction Arrêt auto est activée et s'il n'y a aucun signal d'entrée, le moniteur s'éteint automatiquement après 10 minutes.
<b>Mise en veille automatique</b>	Si vous n'utilisez pas le moniteur pendant plus de 4 heures, il basculera automatiquement en mode Veille.



### REMARQUE

- Une fois les heures de marche/arrêt définies, ces fonctions sont activées/désactivées aux heures prédéfinies.
- La fonction de mise hors tension programmée ne fonctionne correctement que si l'heure du périphérique est bien configurée.
- Si les heures de mise hors et sous tension sont identiques, l'heure de mise hors tension est prioritaire sur l'heure de mise sous tension si l'appareil est allumé, et inversement.
- Selon le pays, il se peut que la fonction « **Arrêt auto, Mise en veille automatique** » ne soit pas disponible.
- Si l'heure n'a pas été mise à jour pendant une longue période, un écart de tolérance peut être attribué aux conditions extérieures, comme la température.

## Paramètres OPTION

- Appuyez sur **MENU** pour accéder aux menus principaux.
- Appuyez sur les touches Navigation pour accéder à **OPTION** et appuyez sur **OK**.
- Appuyez sur les touches Navigation pour accéder au réglage ou à l'option souhaitée et appuyez sur **OK**.
  - Pour revenir au niveau précédent, appuyez sur **BACK (RETOUR)**.
- Lorsque vous avez terminé, appuyez sur **EXIT (SORTIE)**. Pour revenir au menu précédent, appuyez sur **BACK (PRÉCÉDENT)**.

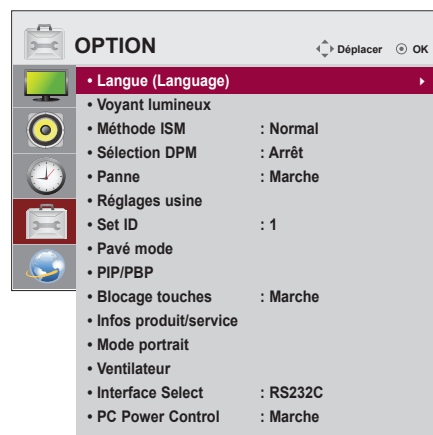

Les paramètres d'option disponibles sont décrits ci-dessous :

Réglage	Description
<b>Langue (Language)</b>	Permet de sélectionner la langue d'affichage des noms des touches.
<b>Voyant lumineux</b>	Utilisez cette fonction pour régler le voyant placé à l'avant du produit sur Marche ou Arrêt.
<b>Méthode ISM</b>	Une image figée ou fixe provenant d'un PC ou d'un jeu vidéo et affichée à l'écran pendant une période prolongée peut entraîner l'apparition d'une image fantôme même lorsque vous changez l'image. Évitez de laisser une image fixe rester à l'écran pendant une période prolongée.
<b>Réglage</b>	
Normal	Laissez cette option sur Normal si vous ne prévoyez pas d'avoir des problèmes de brûlure d'écran.
Orbiteur	Permet d'empêcher l'apparition d'images fantômes. Cependant, il est préférable de ne pas laisser d'image fixe à l'écran trop longtemps. Pour éviter d'avoir une image rémanente à l'écran, l'écran change toutes les 2 minutes.
Inversion	Cette fonction inverse la couleur du panneau de l'écran. La couleur de panneau est automatiquement inversée toutes les 30 minutes.
Nettoyage Blanc	La fonction Nettoyage Blanc remplit l'écran de blanc, ce qui permet de supprimer les brûlures d'images rémanentes à l'écran. Il peut être impossible d'effacer entièrement une image rémanente à l'aide de la fonction Nettoyage Blanc.
<b>Sélection DPM</b>	L'utilisateur peut choisir d'activer ou de désactiver la gestion de l'alimentation.
<b>Panne</b>	Si aucun signal d'entrée n'est détecté, la TV bascule automatiquement sur une autre entrée disposant d'un signal.
<b>Réglage</b>	
Arrêt	Empêche le basculement automatique de la source d'entrée.
Automatique	Bascule vers une autre source d'entrée du signal vidéo si aucun signal vidéo n'est détecté par la source d'entrée actuelle.
Manuel	Sélectionne la priorité entre les sources d'entrée pour le basculement automatique. Lorsque plusieurs sources d'entrée sont détectées, la source d'entrée en tête de liste sera sélectionnée.
<b>Réglages usine</b>	Sélectionnez cette option pour restaurer les paramètres par défaut.
<b>Set ID</b>	Vous pouvez attribuer un numéro de Set ID unique (attribution de nom) pour chaque produit lorsque plusieurs produits sont connectés à l'écran. Spécifiez le nombre (1 à 255) à l'aide de ce bouton, puis quittez le menu. Utilisez le Set ID attribué pour contrôler chaque produit à l'aide du programme de contrôle du produit.

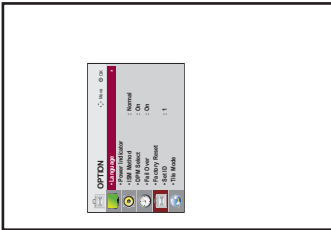
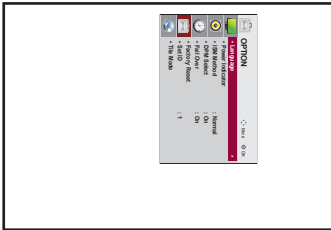
Réglage	Description	
<b>Pavé mode</b>	Pavé mode <p>Pour utiliser cette fonction</p> <ul style="list-style-type: none"> <li>- Le produit doit être affiché avec plusieurs autres produits.</li> <li>- Le produit doit être dans un mode permettant la connexion à un câble RGB à l'aide d'un distributeur et de RS-232C.</li> </ul> <p>En mode Mur d'image, choisissez l'alignement du mur d'image et définissez l'ID du produit en cours pour définir son emplacement.</p> <p>* Les réglages effectués sont enregistrés uniquement après que vous appuyez sur la touche SET (DÉF).</p> <ul style="list-style-type: none"> <li>- Mode mur d'image : colonne x ligne (c = 1, 2, 3, 4, 5   = 1, 2, 3, 4, 5)</li> <li>- 5 x 5 disponible.</li> <li>- La configuration d'un écran d'intégration est disponible tout comme la configuration d'un affichage un par un.</li> </ul>	
	Config. auto <p>Permet de régler automatiquement la position, l'horloge et la phase. Pendant la configuration, l'image affichée peut être instable quelques secondes.</p>	
	Position <p>Déplacement horizontal et vertical de la position de l'écran.</p>	
	Taille <p>Permet de régler la taille horizontale et verticale de l'écran en fonction de la taille du cadre.</p>	
	Naturel <p>L'image est émise selon la distance entre les écrans pour un rendu naturel.</p>	
	Réglages usine <p>Réinitialise l'option Mode Pavé. Choisissez cette option pour réinitialiser la configuration automatique.</p>	
<b>PIP/PBP</b>	Permet d'afficher des vidéos ou des images stockées sur un périphérique USB sur un seul moniteur en divisant ce dernier en un écran principal et en plusieurs sous-écrans.	
	<b>Réglage</b>	
	Mode <p>Permet de définir le type d'écran secondaire.</p> <ul style="list-style-type: none"> <li>*OFF (Désactivé) : désactive l'écran secondaire.</li> <li>*PIP (Picture In Picture) (Incrustation d'image) : permet d'afficher l'écran secondaire sur l'écran principal.</li> <li>*PBP (Picture By Picture) (Images côte à côte) : permet d'afficher l'écran secondaire à côté de l'écran principal.</li> </ul>	
	Position <p>Permet de régler la position du sous-écran (en haut ou en bas à gauche, en haut ou en bas à droite). Par défaut, le sous-écran s'affiche en bas à droite.</p>	
	Taille <p>Permet d'ajuster la taille du sous-écran (de 0 à 10). Par défaut, les dimensions d'un sous-écran en mode PIP sont 480 x 240 pour la taille 0 et 960 x 540 maximum pour la taille 10.</p>	
<div style="border: 1px solid black; padding: 10px; margin: 10px 0;"> <p><b>REMARQUE</b></p> <p>Les options Position et Taille sont uniquement activées en mode PIP.</p> </div>		
<b>Blocage touches</b>	Permet d'activer ou de désactiver la fonction du bouton du téléviseur. Si l'option Blocage touches est activée, le bouton du téléviseur ne fonctionne pas.	
<b>Infos produit/ service</b>	Affiche le nom du modèle, la version logicielle, le numéro de série, l'adresse IP, l'adresse MAC et la page d'accueil.	
<b>Mode portrait</b>	Rotation de l'affichage dans le sens des aiguilles d'une montre (90 °, 270 °)	
	<b>Réglage</b>	
	<b>90°</b>	Rotation de l'affichage dans le sens des aiguilles d'une montre de 90°
	<b>270°</b>	Rotation de l'affichage dans le sens des aiguilles d'une montre de 270°
<div style="display: flex; justify-content: space-around; align-items: center;"> <div style="text-align: center;">  <p>270°</p> </div> <div style="text-align: center;">  <p>90°</p> </div> </div>		

Réglage	Description	
<b>Ventilateur</b>	<b>Réglages</b>	
	Mode	Cette option indique la température interne du moniteur et contrôle la ventilation. <ul style="list-style-type: none"> <li>• Automatique : active ou désactive la ventilation en fonction de la température définie.</li> <li>• Marche : la ventilation est toujours allumée.</li> <li>• Manuel : active ou désactive la ventilation en fonction des paramètres utilisateur.</li> </ul>
	Histéresis	Différence de température entre le moment où la ventilation est allumée et celui où elle est éteinte.
	Régler Température	Définit à quelle température la ventilation doit s'allumer.
	Température courante	Température courante à l'intérieur du produit.
<div style="border: 1px solid black; padding: 10px;"> <p> <b>REMARQUE</b></p> <ul style="list-style-type: none"> <li>• Nous vous recommandons d'utiliser le mode Auto pour éviter tout dysfonctionnement lié aux paramètres incorrects du ventilateur.</li> <li>• Si la température interne de l'installation dépasse 80 °C, celle-ci s'éteindra automatiquement pour des raisons de sécurité.</li> </ul> </div>		
<b>Interface Select (Uniquement sur le modèle 47WX50MF-AL)</b>	Établit la communication avec le lecteur multimédia et le PC connecté.	
	<b>Réglage</b>	
	<b>RS232C</b>	Communique avec le PC connecté en mode Série.
	<b>SuperSign</b>	Communique avec le lecteur multimédia.
<b>PC Power Control (Uniquement sur le modèle 47WX50MF-AL)</b>	Contrôle la puissance du moniteur lorsque le lecteur multimédia est activé. Activé : Allume ou éteint le moniteur lorsque le lecteur multimédia est activé. Désactivé : Allume ou éteint tout le système.	

**Mode mur d'image**

Ce moniteur peut être combiné avec d'autres moniteurs afin de créer un grand mur d'image.

**• Désactivé :**

Lorsque l'option Mode mur d'image est désactivée

**• 1X2 :**

Avec 2 moniteurs



ID mur d'image

**• 2X2 :**

Avec 4 moniteurs

**• 3X3 :**

Avec 9 moniteurs

**• 4X4 :**

Avec 16 moniteurs

**• 5X5 :**

Avec 25 moniteurs

**Mode mur d'image - Naturel**

Lorsque vous sélectionnez cette option, la partie de l'image qui s'afficherait normalement entre les moniteurs est omise.

Avant



Après



**PIP/PBP**

Permet d'afficher des vidéos ou des photos stockées sur un appareil USB sur un seul moniteur en divisant ce dernier en un écran principal et plusieurs sous-écrans. (Voir p.37)

**Mode**

\* **PIP (Picture In Picture, Incrustation d'image)** : permet d'afficher le sous-écran sur l'écran principal.

\* **PBP (Picture By Picture, Images côte à côte)** : permet d'afficher le sous-écran à côté de l'écran principal.

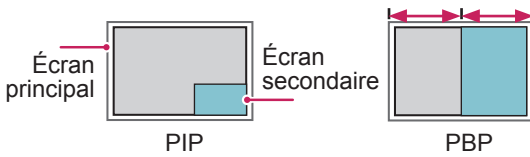

**Position**

Permet de régler la position du sous-écran (en haut ou en bas à gauche, en haut ou en bas à droite)

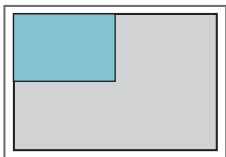

en haut, à gauche

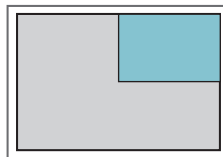

en haut, à droite

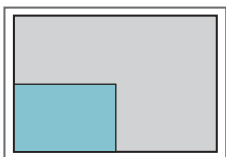

en bas, à gauche

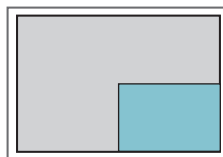

en bas, à droite

**Taille**

Permet de régler la taille du sous-écran (de 0 à 10).

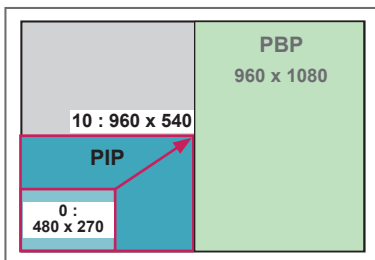

< 1920 x 1080 >

**REMARQUE**

- La fonction d'affichage du sous-écran est prise en charge uniquement lors de l'utilisation d'un appareil USB.

		Image secondaire USB
Image principale	Composantes	O
	RGB	O
	HDMI/DVI-D /Display Port	O
	AV	X

- Vous pouvez modifier la taille et la position du sous-écran uniquement en mode PIP.
- Lorsque vous sélectionnez le mode PBP, l'option Format de l'image du menu IMAGE est désactivée et est paramétrée sur 16:9, par défaut.
- Lorsque vous sélectionnez la fonction PBP, le mode mur d'image est désactivé.
- Avant d'activer la fonction PIP ou PBP, vous devez d'abord sélectionner la sortie son. (Sélectionnez Image principale ou Image secondaire.)
- Si vous ne sélectionnez ni Image principale ni Image secondaire dans le menu Son et que l'affichage à l'écran (OSD) disparaît après quelques minutes ou après avoir appuyé sur Sortie ou Retour, le sous-écran PIP/PBP est désactivé.
- Vous ne pouvez pas modifier les paramètres sonores lorsque la fonction PIP ou PBP est activée. Si vous souhaitez modifier les paramètres sonores, retournez au menu PIP/PBP.
- La qualité de l'image du sous-écran dépend des valeurs du menu principal, et non de celles de l'appareil USB.
- Les vidéos sélectionnées sous le mode PIP/PBP seront diffusées à la suite et de façon répétée.
- Les boutons ci-dessous fonctionnent avec le mode PIP.

Touche	Photo	Vidéo
"<"	O	X
">"	O	X
▶	X	O
■	X	X
▶▶	X	O
◀◀	X	O
⏸	X	O



## Picture ID (ID Image)

Picture ID (ID Image) permet de modifier les paramètres d'un élément spécifique (écran) à l'aide d'un récepteur IR unique pour la multivision. L'élément qui reçoit le signal IR communique avec un autre élément via le connecteur RS232. Chaque élément est identifié par un Set ID (ID de l'élément). Si vous attribuez le Picture ID à l'aide de la télécommande, vous ne pouvez contrôler à distance que les écrans possédant les mêmes Picture ID et Set ID.

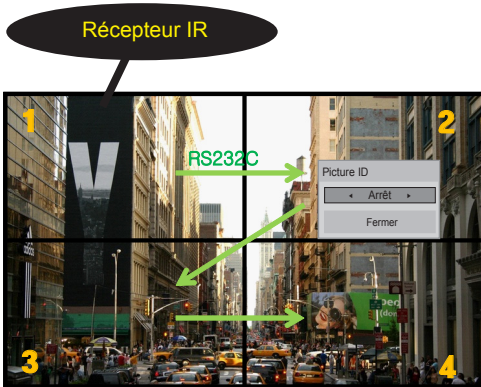

Multivision 2 X 2 (Nombre de Set ID : 4)  
Les Set ID sont attribués comme indiqué sur l'image.

- 1 Appuyez sur le bouton rouge ON de la télécommande pour attribuer le Picture ID.

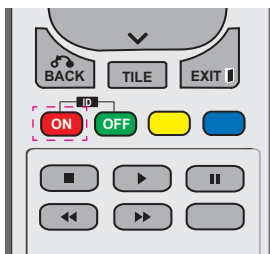

- 2 Si vous appuyez sur les boutons gauche/droit ou sur le bouton ON plusieurs fois, le Picture ID défile sur OFF et de 0 à 4. Attribuez l'ID désiré.

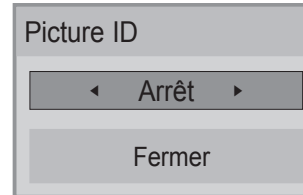

- Si vous attribuez le Set ID à chaque élément avec multivision, et attribuez ensuite le Picture ID à l'aide du bouton rouge de la télécommande, la touche est affichée pour l'élément doté de Set ID et Picture ID identiques. Un élément possédant des Set ID et Picture ID différents ne peut pas être contrôlé par des signaux IR.
- Pour plus d'informations sur l'attribution du Set ID, voir « Attribution du Set ID au produit » Voir p.44.
- Consultez le manuel d'installation pour obtenir plus d'informations sur l'attribution Total Set ID.

### ! REMARQUE

- Par exemple, si 2 est assignée à l'ID image (Picture ID), l'écran supérieur droit (Set ID : 2) peut être contrôlé par des signaux IR.
- Pour chaque élément, vous pouvez modifier les paramètres des menus IMAGE, SON, HEURE, RÉSEAU et MES MÉDIAS ou les touches de fonction de la télécommande.
- Si vous appuyez sur le bouton vert OFF des ID Image, les ID image de tous les éléments sont désactivées. Si vous appuyez ensuite sur un bouton de la télécommande, tous les écrans fonctionnent à nouveau.
- L'ID Image sera désactivé lors de l'utilisation du menu MES MÉDIAS.

## Paramètres RÉSEAU

- 1 Appuyez sur **MENU** pour accéder aux menus principaux.
- 2 Appuyez sur les touches Navigation pour accéder à **RÉSEAU** et appuyez sur **OK**.
- 3 Appuyez sur les touches Navigation pour accéder au réglage ou à l'option souhaitée et appuyez sur **OK**.
  - Pour revenir au niveau précédent, appuyez sur **BACK (RETOUR)**.
- 4 Lorsque vous avez terminé, appuyez sur **EXIT (SORTIE)**. Pour revenir au menu précédent, appuyez sur **BACK (PRÉCÉDENT)**.

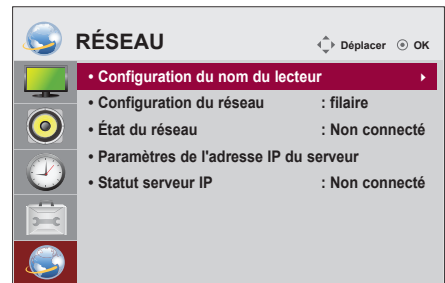

Les paramètres Option disponibles sont décrits ci-dessous :

Réglage	Description
<b>Configuration du nom du lecteur</b>	Permet de définir le nom du lecteur utilisé dans SuperSign Manager. (20 caractères maximum)
<b>Configuration du réseau</b>	Permet de configurer les paramètres réseau.
<b>État du réseau</b>	Affiche l'état du réseau. - Internet est connecté : connexion externe - Réseau domestique connecté : connexion interne uniquement - Non connecté : lorsqu'aucune connexion réseau n'est détectée
<b>Paramètres de l'adresse IP du serveur</b>	Permet de définir l'adresse IP de l'ordinateur (serveur) sur lequel SuperSign Manager est installé.
<b>Statut serveur IP</b>	Permet d'afficher l'état de la connexion au serveur. - Non connecté : lorsqu'aucune connexion réseau n'est détectée avec le serveur SuperSign - En attente d'approbation : lorsque la connexion réseau au serveur SuperSign a été établie, mais que l'accès au serveur n'a pas encore été approuvé par ce dernier - Rejeté : lorsque la connexion réseau au serveur SuperSign a été établie, mais que l'accès au serveur a été rejeté par ce dernier - Internet est connecté : lorsque la connexion réseau au serveur SuperSign a été établie et que l'accès au serveur a été approuvé par ce dernier



### ATTENTION

- Lors de la configuration du nom du lecteur, il est possible qu'un retard de saisie se produise si vous appuyez sur la télécommande de manière continue.

# ÉTABLISSEMENT DE CONNEXIONS

Raccordez plusieurs périphériques externes aux ports du panneau arrière du moniteur.

- 1 Trouvez le périphérique externe à connecter à votre moniteur sur l'illustration suivante.
- 2 Vérifiez le type de raccordement du périphérique externe.
- 3 Reportez-vous à l'illustration appropriée et vérifiez les détails du raccordement.

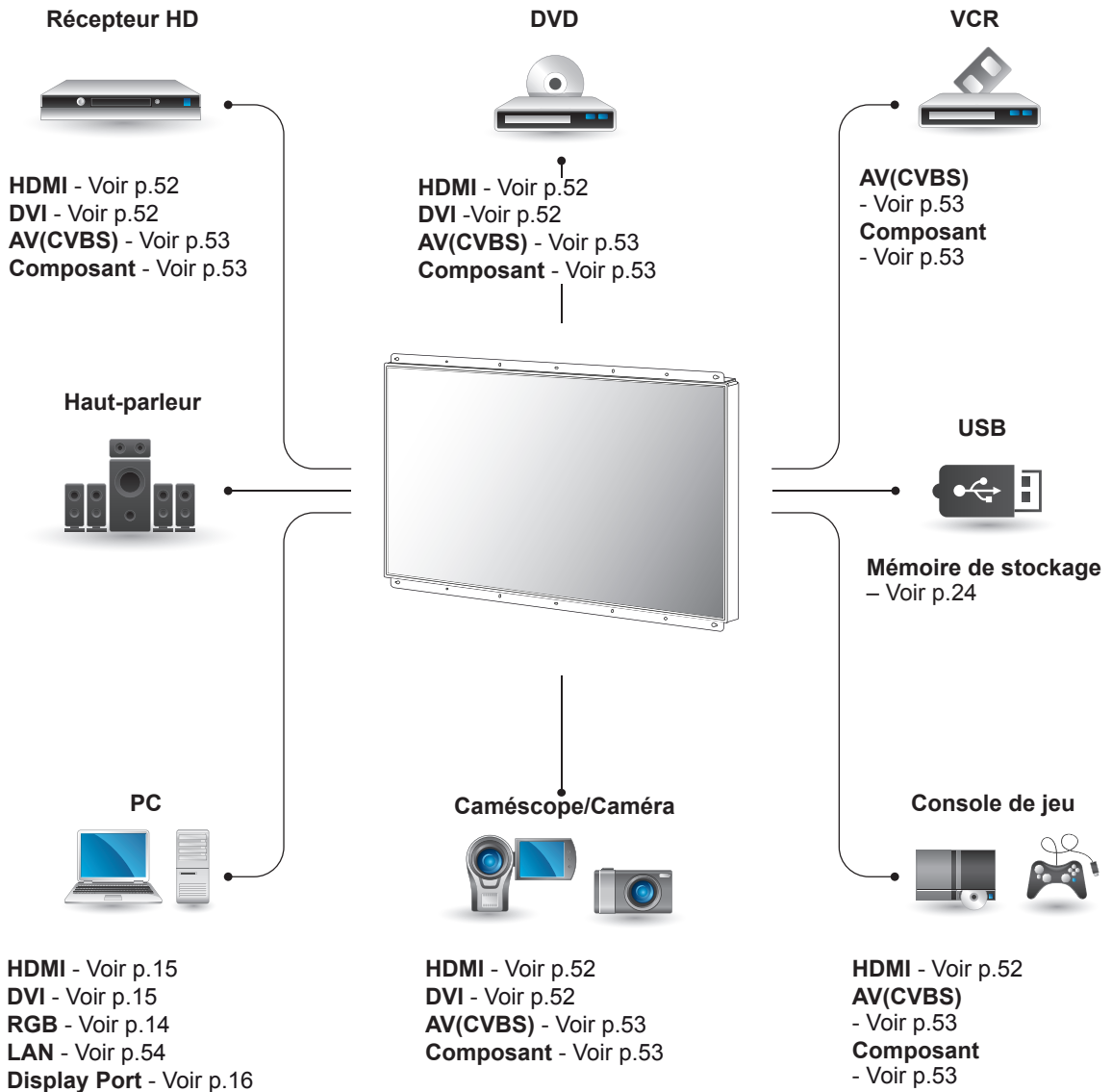

## ! REMARQUE

- Si vous raccordez une console de jeu au Moniteur, utilisez le câble fourni avec la console.

## Connexion à un récepteur HD, un lecteur de DVD, un caméscope, un appareil photo, une console de jeu ou un magnétoscope

Raccordez un récepteur HD, un lecteur DVD ou un magnétoscope au moniteur et sélectionnez le mode de source approprié.

### DVI Connexion

Permet de transmettre les signaux vidéo numériques d'un périphérique externe au moniteur. Raccordez le périphérique externe et le moniteur avec le câble DVI de la manière indiquée sur l'illustration suivante. Pour émettre un signal audio, raccordez un câble audio (option).

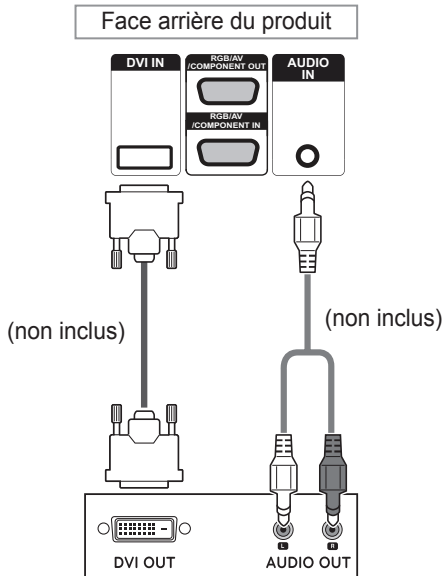

### Connexion HDMI

Permet de transmettre les signaux vidéo et audio numériques d'un périphérique externe au moniteur. Raccordez le périphérique externe et le moniteur avec le câble HDMI de la manière indiquée sur l'illustration suivante.

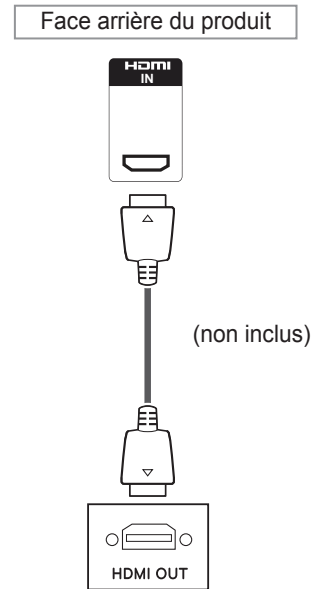

#### REMARQUE

- Utilisez un câble HDMI™ haute vitesse.
- Les câbles HDMI™ haute vitesse sont testés pour transporter un signal HD de 1080p et supérieur.

## Connexion Composantes

Permet de transmettre les signaux vidéo et audio analogiques d'un périphérique externe au moniteur. Connectez le périphérique externe et le moniteur avec le câble signal vers RCA 15 broches comme indiqué sur l'illustration suivante. Un câble composite est nécessaire pour afficher les images en utilisant le balayage progressif.

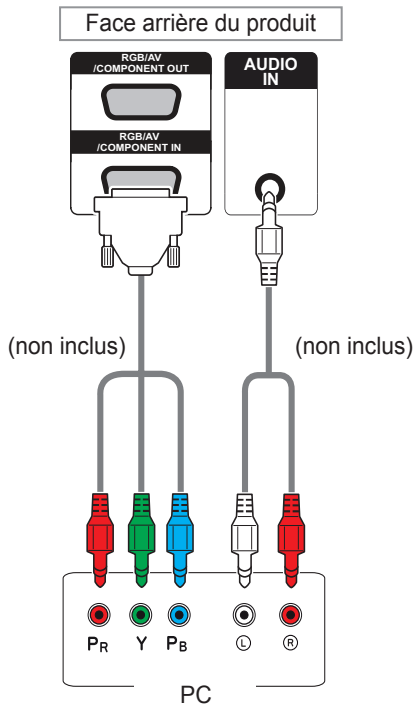

## Connexion AV(CVBS)

Permet de transmettre les signaux vidéo et audio analogiques d'un périphérique externe au moniteur. Connectez le périphérique externe et le moniteur avec le câble signal vers RCA 15 broches comme indiqué sur l'illustration suivante.

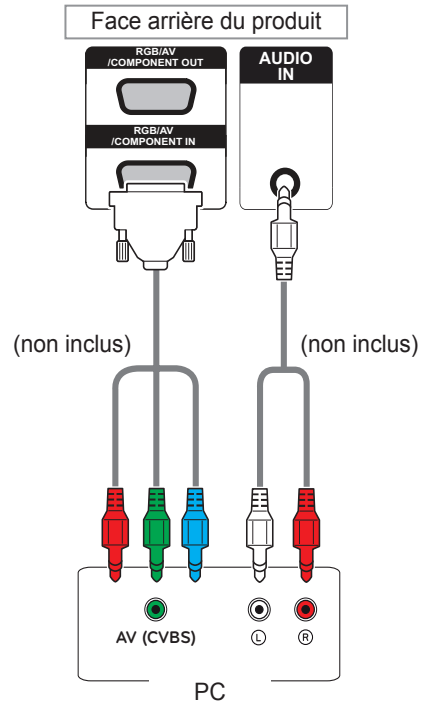

### ! REMARQUE

- Lorsque vous effectuez une connexion au port AV ou Composant à l'aide de l'interface partagée, le port doit correspondre à la source d'entrée. Dans le cas contraire, du bruit peut apparaître.

### ! REMARQUE

- Pour la connexion AV (CVBS), les câbles rouges et bleus de l'interface partagée ne sont pas utilisés.

## Connexion au réseau LAN

### Connexion LAN

**A** Utilisation d'un routeur (Concentrateur de commutation)

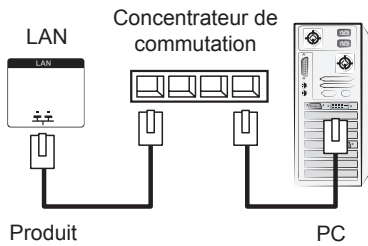

**B** Utilisation d'Internet.

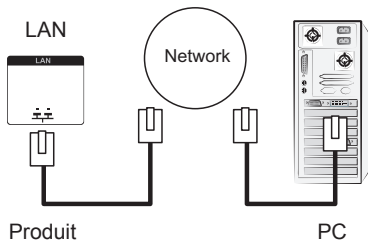

## Connexion à un périphérique USB

Connectez un périphérique de stockage USB (comme une clé USB, un disque dur externe, un lecteur MP3 ou un lecteur de cartes mémoire USB) au moniteur et accédez au menu USB pour utiliser divers fichiers multimédias.

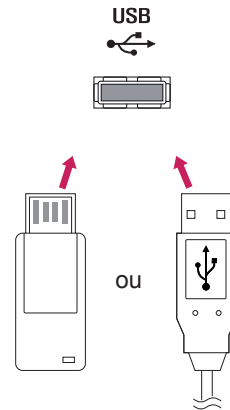

## Moniteurs en guirlande

Choisissez cette fonction pour partager le signal vidéo RGB avec d'autres moniteurs sans devoir utiliser un répartiteur de signaux.

- Pour utiliser différents produits connectés les uns aux autres, connectez une extrémité du câble d'entrée de signal (Câble signal D-SUB 15 broches) au connecteur RGB OUT du produit 1 et connectez l'autre extrémité au connecteur RGB IN des autres produits.

### Câble RGB

Câble signal D-SUB  
15 broches  
(3 m max.)

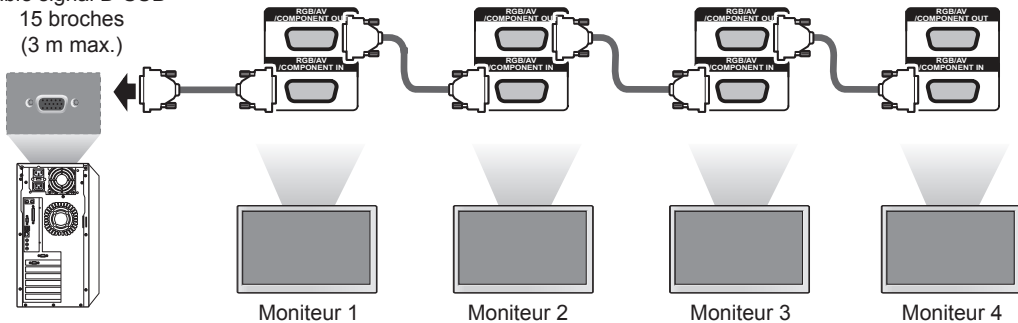

### Câble DVI

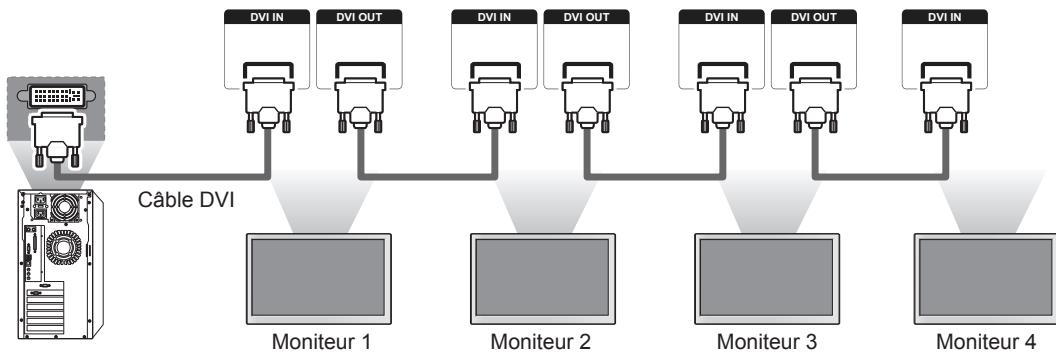

#### ! REMARQUE

- Le nombre de moniteurs pouvant être connectés à une sortie peut varier en fonction de l'état du signal et de l'affaiblissement du câble. Si l'état du signal est bon et qu'il n'y a pas d'affaiblissement du câble, il est possible de connecter jusqu'à 9 moniteurs. Si vous souhaitez connecter davantage de moniteurs, nous vous conseillons d'utiliser un distributeur.
- Lorsque vous réalisez des multi-connexions en cascade, aucune perte de câble n'est recommandée.
- SORTIE DVI ne fonctionne pas en cas de connexion à un produit tiers.

# DÉPANNAGE

## Aucune image ne s'affiche

Problème	Résolution
Le cordon d'alimentation du produit est-il branché ?	<ul style="list-style-type: none"> <li>• Vérifiez que le cordon d'alimentation est correctement branché à la prise.</li> </ul>
Le voyant lumineux est-il allumé ?	<ul style="list-style-type: none"> <li>• Vérifiez que l'interrupteur d'alimentation est en mode marche.</li> <li>• L'appareil nécessite peut-être une réparation.</li> </ul>
La TV est alimentée mais l'écran reste extrêmement sombre.	<ul style="list-style-type: none"> <li>• Réglez à nouveau la luminosité et le contraste.</li> <li>• Le rétroéclairage ne fonctionne peut-être pas.</li> </ul>
Le voyant lumineux est-il orange ?	<ul style="list-style-type: none"> <li>• Si le produit est en mode Économie d'énergie, déplacez la souris et appuyez sur une touche.</li> <li>• Mettez les deux appareils hors tension, puis sous tension.</li> </ul>
Le message « Format invalide » s'affiche-t-il ?	<ul style="list-style-type: none"> <li>• Le signal provenant du PC (carte vidéo) est en dehors de la plage de fréquences verticale ou horizontale du produit. Réglez la plage de fréquences en vous référant aux spécifications données dans ce manuel.</li> </ul> <p>* Résolution maximale            RGB : 1 920 x 1 080 @ 60 Hz            HDMI/DVI : 1 920 x 1 080 @ 60 Hz</p>
Le message « Vérifier signal » s'affiche-t-il ?	<ul style="list-style-type: none"> <li>• Le câble de signal reliant le PC et le produit n'est pas raccordé. Vérifiez le câble de signal.</li> <li>• Appuyez sur la touche INPUT (SOURCE) de la télécommande pour vérifier le signal source.</li> </ul>

## Le message « Unknown Product » (Produit inconnu) s'affiche lorsque le produit est connecté.

Problème	Résolution
Avez-vous installé le pilote ?	<ul style="list-style-type: none"> <li>• Vérifiez si la fonction plug and play est prise en charge en vous reportant au guide de l'utilisateur de la carte vidéo.</li> </ul>



**Le message « Blocage touches activé » s'affiche.**

Problème	Résolution
Le message « Blocage touches activé » s'affiche lorsque vous appuyez sur le bouton Menu.	<ul style="list-style-type: none"> <li>La fonction de verrouillage permet d'empêcher toute modification accidentelle des paramètres du menu à l'écran. Pour désactiver le verrouillage, accédez aux options dans Menu, et désactivez l'option Blocage touches.</li> </ul>

**l'image à l'écran semble anormale.**

Problème	Résolution
La position de l'écran est-elle incorrecte ?	<ul style="list-style-type: none"> <li>Signal analogique D-Sub : appuyez sur le bouton AUTO de la télécommande pour sélectionner automatiquement l'état d'écran optimal pour le mode en cours. Si ce réglage ne vous satisfait pas, utilisez l'option Position du menu de l'écran.</li> <li>Vérifiez si la résolution et la fréquence de la carte vidéo sont prises en charge par le produit. Si la fréquence est hors plage, définissez la résolution recommandée dans le menu Affichage du Panneau de configuration.</li> </ul>
De fines lignes apparaissent-elles à l'arrière-plan ?	<ul style="list-style-type: none"> <li>Signal analogique D-Sub : appuyez sur le bouton AUTO de la télécommande pour sélectionner automatiquement l'état de l'écran optimal qui correspond au mode actuel. Si ce réglage ne vous satisfait pas, utilisez l'option Horloge du menu de l'écran.</li> </ul>
Un bruit horizontal apparaît ou les caractères sont flous.	<ul style="list-style-type: none"> <li>Signal analogique D-Sub : appuyez sur le bouton AUTO de la télécommande pour sélectionner automatiquement l'état de l'écran optimal qui correspond au mode actuel. Si ce réglage ne vous satisfait pas, utilisez l'option Phase du menu de l'écran.</li> </ul>
L'écran ne s'affiche pas normalement.	<ul style="list-style-type: none"> <li>Le signal d'entrée n'est pas connecté au port du signal. Connectez le câble de signal correspondant au signal d'entrée source.</li> </ul>

**Une image rémanente apparaît sur le produit.**

Problème	Résolution
Une image rémanente apparaît lorsque le produit est mis hors tension.	<ul style="list-style-type: none"> <li>Si vous affichez une image fixe sur une période prolongée, les pixels peuvent s'endommager rapidement. Utilisez la fonction écran de veille.</li> <li>Lorsqu'une image sombre s'affiche sur l'écran après une image à fort contraste (noir et blanc ou gris), cela peut provoquer une incrustation d'image.</li> <li>L'incrustation d'image disparaîtra après 2 ou 3 minutes.</li> <li>Ce phénomène est normal pour l'écran LCD.</li> <li>Évitez d'afficher des images à l'écran comme indiqué ci-dessous.</li> <li>Nous vous recommandons d'afficher des images avec une luminosité assez élevée.</li> </ul> <div style="text-align: center; margin-top: 10px;"> </div>

**Le son n'est pas opérationnel.**

Problème	Résolution
Aucun son ?	<ul style="list-style-type: none"> <li>• Vérifiez que le câble audio est correctement branché.</li> <li>• Réglez le volume.</li> <li>• Vérifiez que le son est correctement défini.</li> </ul>
Le son est trop sourd.	<ul style="list-style-type: none"> <li>• Sélectionnez le style d'égaliseur approprié.</li> </ul>
Le volume est trop bas.	<ul style="list-style-type: none"> <li>• Réglez le volume.</li> </ul>

**La couleur de l'écran est anormale.**

Problème	Résolution
La résolution des couleurs à l'écran est médiocre (16 couleurs).	<ul style="list-style-type: none"> <li>• Définissez le paramètre des couleurs à plus de 24 bits (vraies couleurs). Sélectionnez Panneau de configuration - Affichage - Paramètres - Menu Table des couleurs sous Windows.</li> </ul>
La couleur de l'écran est instable ou monochrome.	<ul style="list-style-type: none"> <li>• Vérifiez l'état du raccordement du câble de signal. Réinsérez la carte vidéo de l'ordinateur.</li> </ul>
Des points noirs apparaissent-ils à l'écran ?	<ul style="list-style-type: none"> <li>• Plusieurs pixels (rouge, vert, blanc ou noir), peut-être dus aux caractéristiques uniques du panneau LCD, sont susceptibles d'apparaître sur l'écran. Il ne s'agit pas d'un dysfonctionnement du panneau LCD.</li> </ul>



**Le fonctionnement est anormal.**

Problème	Résolution
L'appareil s'éteint de manière soudaine.	<ul style="list-style-type: none"> <li>• La minuterie d'arrêt est-elle activée ?</li> <li>• Vérifiez les paramètres de contrôle de l'alimentation. Interruption de l'alimentation électrique.</li> </ul>

# SPÉCIFICATIONS

Panneau LCD	Type d'écran	TFT (Thin Film Transistor) de 1192,78 mm (46,96 pouces) de largeur Panneau LCD (Liquid Crystal Display). Taille de la diagonale visible : 1192,87 mm
	Distance entre pixels	0,5414 mm (H) x 0,5414 mm (V)
Signal vidéo	Résolution max.	RGB : 1920 x 1080 @ 60 Hz HDMI/DVI/DP : 1920 x 1080 @ 60 Hz - Il se peut que la prise en charge ne soit pas possible en fonction du système d'exploitation ou du type de carte vidéo.
	Résolution recommandée	RGB : 1920 x 1080 @ 60 Hz HDMI/DVI/DP : 1920 x 1080 @ 60 Hz - Il se peut que la prise en charge ne soit pas possible en fonction du système d'exploitation ou du type de carte vidéo.
	Fréquence horizontale	RGB : 30 kHz à 83 kHz HDMI/DVI/DP : 30 kHz à 83 kHz
	Fréquence verticale	RGB : 56 Hz à 75 Hz HDMI/DVI/DP : 56 Hz à 60 Hz
	Type de synchronisation	Synchro séparée, Synchro composite, numérique
Connecteur d'entrée		Type D-Sub 15 broches, HDMI (numérique), RS-232C, LAN, DVI-D, Display Port, USB
Alimentation	Tension nominale	AC 100-240 V~ 50/60 Hz 3.0 A
	Consommation électrique	Mode sous tension : 240 W Typ. En veille : ≤ 1 W Mode hors tension : ≤ 0,7 W
Conditions d'utilisation	Température de fonctionnement Taux d'humidité de fonctionnement	De 0 °C à 40 °C De 10 % à 80 %
	Température de stockage Taux d'humidité de stockage	De -20 °C à 60 °C De 5 % à 95 %

Les spécifications produit affichées ci-dessus peuvent être modifiées sans avis préalable en cas de mise à jour des fonctions.

Dimensions (largeur x hauteur x profondeur) / Poids	
	1070,8 mm X 665.5 mm X 157 mm / 23,9 Kg
	
	1070,8 mm X 720 mm X 293.7 mm / 25,7 Kg

#### \* Caractéristiques des hauts-parleurs

Audio	Sortie audio RMS	10 W + 10 W (R + L)
	Sensibilité d'entrée	0.7 Vrms
	Impédance des haut-parleurs	8 Ω

Les spécifications produit affichées ci-dessus peuvent être modifiées sans avis préalable en cas de mise à jour des fonctions.

**Modes RGB (PC) pris en charge**

Résolution	Fréquence horizontale (kHz)	Fréquence verticale (Hz)
640 x 350	31,469	70,8
720 x 400	31,468	70,8
640 x 480	31,469	59,94
640 x 480	37,5	75
800 x 600	37,879	60,317
800 x 600	46,875	75
832 x 624	49,725	74,55
1024 x 768	48,363	60
1024 x 768	60,123	75,029
1280 x 720	44,772	59,855
1280 x 768	47,7	60
1360 x 768	47,72	59,799
1366 x 768	47,7	60
1280 x 1024	63,981	60,02
1280 x 1024	79,98	75,02
1680 x 1050	65,290	59,954
1920 x 1080	67,5	60

**Modes HDMI/DVI/Display Port (PC) pris en charge**

Résolution	Fréquence horizontale (kHz)	Fréquence verticale (Hz)
640 x 480	31,469	59,94
800 x 600	37,879	60,317
1024 x 768	48,363	60
1280 x 720	44,772	59,855
1280 x 768	47,7	60
1360 x 768	47,72	59,799
1366 x 768	47,7	60
1280 x 1024	63,981	60,02
1680 x 1050	65,290	59,954
1920 x 1080	67,5	60

**Mode DTV**

Résolution	Composantes	HDMI/DVI (TV numérique)
480i	o	x
576i	o	x
480p	o	o
576p	o	o
720p	o	o
1080i	o	o
1080p	o	o

**Voyant d'alimentation**

Mode	Couleur
Sous tension	Rouge
Veille	Orange
Hors tension	-

**! REMARQUE**

- L'option de label des sources en modes d'entrée RGB et HDMI/DVI est disponible pour les résolutions PC suivantes : 640 x 480 / 60 Hz, 1280 x 720 / 60 Hz, 1920 x 1080 / 60 Hz, et pour les résolutions DTV suivantes : 480p, 720p, 1080p.

**! REMARQUE**

- Fréquence verticale : pour permettre à l'utilisateur de regarder l'écran, l'image de l'écran doit être modifiée des dizaines de fois toutes les secondes comme une lampe fluorescente. La fréquence verticale ou le taux de rafraîchissement est le nombre d'affichages de l'image par seconde. Cette valeur est exprimée en Hz.
- Fréquence horizontale : l'intervalle horizontal est la durée nécessaire à l'affichage d'une ligne horizontale. Lorsque 1 est divisé par l'intervalle horizontal, le nombre de lignes horizontales affichées par seconde peut être calculé comme fréquence horizontale. Cette valeur est exprimée en kHz.

# CONTRÔLE RS-232C

- Utilisez cette méthode pour connecter plusieurs produits à un PC. Vous pouvez contrôler plusieurs produits simultanément en les connectant à un PC.
- Dans le menu Option, Set ID doit être défini entre 1 et 99 sans être dupliqué.

## Connexion du câble

Connectez le câble RS-232C comme indiqué sur l'image.

- Le protocole RS-232C permet la communication entre le PC et le produit. Vous pouvez activer/désactiver le produit, sélectionner une source d'entrée ou régler le menu OSD depuis votre PC.

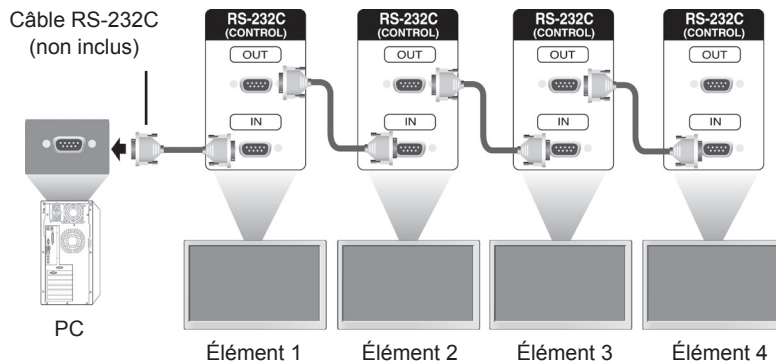

## Configurations RS-232C

### Configurations à 7 câbles (Câble standard RS-232C)

PC	Élément
RXD 2	TXD 3
TXD 3	RXD 2
GND 5	GND 5
DTR 4	DSR 6
DSR 6	DTR 4
RTS 7	CTS 8
CTS 8	RTS 7

D-Sub 9 (Femelle)      D-Sub 9 (Femelle)

### Configurations à 3 câbles (Non standard)

PC	Élément
RXD 2	TXD 3
TXD 3	RXD 2
GND 5	GND 5
DTR 4	DSR 6
DSR 6	DTR 4
RTS 7	CTS 8
CTS 8	RTS 7

D-Sub 9 (Femelle)      D-Sub 9 (Femelle)



### REMARQUE

- Si vous utilisez des connexions à 3 fils (non-standard), vous ne pouvez pas utiliser de guirlande IR.

## Paramètre de communication

- Débit en bauds : 9600 bps (UART)
- Longueur des données : 8 bits
- Bit de parité : aucun
- Bit d'arrêt : 1 bit
- Contrôle de flux : aucun
- Code de communication : code ASCII
- Utilisation d'un câble croisé

## Liste de référence de la commande

	COMMANDE		DONNÉES
	1	2	
01. Alimentation	k	a	00H à 01H
02. Sélection d'entrée	x	b	reportez-vous à 02. « Sélection d'entrée »
03. Format de l'image	k	c	reportez-vous à 03. « Format de l'image »
04. Économie d'énergie	j	q	reportez-vous à 04. « Économie d'énergie »
05. Préréglages d'image	d	x	00H à 04H
06. Contraste	k	g	00H à 64H
07. Luminosité	k	h	00H à 64H
08. Netteté	k	k	00H à 64H
09. Couleur	k	i	00H à 64H
10. Teinte	k	j	00H à 64H
11. Température couleur	x	u	00H à 64H
12. Position H	f	q	00H à 64H
13. Position V	f	r	00H à 64H
14. Taille H	f	s	00H à 64H
15. Configuration auto.	j	u	01H
16. Balance	k	t	00H à 64H
17. Préréglages du son	d	y	01H à 05H
18. Aigus	k	r	00H à 64H
19. Graves	k	s	00H à 64H
20. Haut-parleurs	d	v	00H à 01H
21. Volume Silencieux	k	e	00H à 01H
22. Contrôle du volume	k	f	00H à 64H
23. Heure 1 (Année/ Mois/ Jour)	f	a	reportez-vous à 23. « Heure 1 »
24. Heure 2 (Heure/ Minute/ Seconde)	f	x	reportez-vous à 24. « Heure 2 »
25. Arrêt minuterie (mode Répétition/ heure)	f	e	reportez-vous à 25. « Arrêt minuterie »
26. Marche minuterie (mode Répétition/ heure)	f	d	reportez-vous à 26. « Marche minuterie »
27. Source d'entrée de Marche minuterie	f	u	reportez-vous à 27. « Source d'entrée de Marche minuterie »
28. Temps de veille	f	f	00H à 08H
29. Temps de mise en route	f	h	00H à 64H
30. Mise en veille automatique	m	n	00H à 01H
31. Mise en veille automatique	f	g	00H à 01H
32. Langue	f	i	reportez-vous à 32. « Langue »
33. Voyant lumineux (Témoin de veille)	f	o	00H à 01H
34. Voyant lumineux (Témoin de marche)	f	p	00H à 01H
35. Méthode ISM	j	p	reportez-vous à 35. « Méthode ISM »
36. Sélection du mode Panne	m	i	00H à 02H
37. Sélection de source d'entrée du mode Panne	m	j	reportez-vous à 37. « Sélection d'entrée du mode Panne »
38. Réglages usine	f	k	00H à 03H
39. Mode mosaïque	d	d	00H à FFH

	COMMANDE		DONNÉES
	1	2	
40. Vérification du mode Mur d'image	d	z	FFH
41. ID du mur d'image	d	i	reportez-vous à 41. « ID du mur d'image »
42. Position mosaïque H	d	e	00H à 32H
43. Position mosaïque V	d	f	00H à 32H
44. Taille mosaïque H	d	g	00H à 32H
45. Taille V du mur d'image	d	h	00H à 32H
46. en mode Mosaïque	d	j	00H à 01H
47. Sélection DPM	f	j	00H à 01H
48. Commande ventilation	d	o	00H à 03H
49. Vérification de la défaillance de VENTILATION	d	w	FFH
50. Valeur température	d	n	FFH
51. Verrouillage de la télécommande/ Blocage touches	k	m	00H à 01H
52. Touche	m	c	reportez-vous à 52. « Touche »
53. Sélection de OSD	k	l	00H à 01H
54. Fiche de temps écoulé	d	l	FFH
55. N° de série. Vérifier	f	y	FFH
56. Version logiciel	f	z	FFH
57. Gain rouge de la balance des blancs	j	m	00H à FEH
58. Gain vert de la balance des blancs	j	n	00H à FEH
59. Gain bleu de la balance des blancs	j	o	00H à FEH
60. Rétroéclairage	m	g	00H à 64H
61. PC Power Control (Uniquement sur le modèle 47WX50MF-AL)	d	t	00H à 01H
62. PC Power (Uniquement sur le modèle 47WX50MF-AL)	d	s	00H à 01H

- Remarque : lors des opérations USB telles que Dvix ou EMF, aucune commande, sauf Alimentation (ka) et Touche (mc), n'est exécutée et traitée comme NG.



## Protocole de transmission / réception

### Transmission

[Command1][Command2][ ][Set ID][ ][Data][Cr] ou  
 [Command1][Command2][ ][Set ID][ ][Data1][ ][Data2][ ][Data3][Cr]

- \* [Command1] : Première commande pour contrôler l'écran.
- \* [Command2] : Seconde commande pour contrôler l'écran.
- \* [Set ID] : Set ID souhaite communiquer avec l'écran. La commande pour le test est 00.
- \* [Data] : Information transmise à l'écran.
- \* [Data1] : Information transmise à l'écran.
- \* [Data2] : Information transmise à l'écran.
- \* [Data3] : Information transmise à l'écran.
- \* [Cr] : Retour chariot. Code ASCII 0x0D.
- \* [ ] : Espace code ASCII '0x20'.

### Acknowledgement

[Command2][ ][Set ID][ ][OK/NG][Data][x] ou  
 [Command2][ ][Set ID][ ][OK/NG][Data1][Data2][Data3][x]

- \* De la même manière, si d'autres fonctions transmettent des données FF basées sur ce format, les commentaires des données de confirmation de réception présentent l'état de chaque fonction.
- \* Remarque : Dans ce mode, l'écran transmet l'accusé de réception une fois le processus de démarrage terminé. Il peut y avoir un délai entre la commande et l'accusé de réception.
- \* Aucun signal d'accusé de réception n'est envoyé depuis l'écran, si le Set ID dans le signal de transmission est défini sur « 00 » (=0x00).

**01. Alimentation (Commande : k a)**

Permet de contrôler l'activation / la désactivation de l'affichage.

**Transmission**

[k][a][ ][Set ID][ ][Data][Cr]

Données 00: Arrêt

01: Mise sous tension

FF: Vérifier état

**Acknowledgement**

[a][ ][Set ID][ ][OK/NG][Data][x]

\* De la même manière, si d'autres fonctions transmettent des données FF basées sur ce format, les commentaires des données de confirmation de réception présentent l'état de chaque fonction.

\* Remarque : Dans ces modes, l'écran transmet l'accusé de réception une fois le processus de démarrage achevé. Il peut y avoir un délai entre la commande et l'accusé de réception.

\* Il peut y avoir un délai entre la commande et l'accusé de réception.

**02. Sélection d'entrée (Commande : x b)**

Permet de sélectionner la source d'entrée de l'écran.

**Transmission**

[x][b][ ][Set ID][ ][Data][Cr]

Données 20: AV

40: Composant

60: RGB PC

70: DVI-D

90: HDMI(DTV)

A0: HDMI(PC)

**Acknowledgement**

[b][ ][Set ID][ ][OK/NG][Data][x]

**03. Format de l'image (Commande : k c)**

Permet de régler le format de l'écran.

**Transmission**

[k][c][ ][Set ID][ ][Data][Cr]

Données 01: 4:3

02: 16:9

04: Zoom

09: Signal original (720p ou plus)

(Composantes, HDMI/Display Port DTV)

\* En mode RGB, DVI-D et HDMI/

Display Port PC (1:1)

10 à 1F: Zoom cinéma 1 à 16

(AV, Composantes, HDMI/Display Port

DTV)

**Acknowledgement**

[c][ ][Set ID][ ][OK/NG][Data][x]

**04. Économie d'énergie (Commande : j q)**

Permet de contrôler la fonction « Économie d'énergie ».

**Transmission**

[j][q][ ][Set ID][ ][Data][Cr]

Données 00: Arrêt

01: Minimum

02: Moyen

03: Maximum

04: Automatique

05: Désactiver l'écran

**Acknowledgement**

[q][ ][Set ID][ ][OK/NG][Data][x]

**05. Préréglages d'image (Commande : d x)**

Permet de sélectionner Préréglages d'image.

**Transmission**

[d][x][ ][Set ID][ ][Data][x]

Données 00: Vif

01: Standard

02: Cinéma

03: Sport

04: Jeux

**Acknowledgement**

[x][ ][Set ID][ ][OK/NG][Data][x]

**06. Contraste (Commande : k g)**

Permet de régler le contraste de l'écran.

**Transmission**

[k][g][ ][Set ID][ ][Data][Cr]

Données 00 à 64 : Contraste 0 à 100

**Acknowledgement**

[g][ ][Set ID][ ][OK/NG][Data][x]

**07. Luminosité (Commande : k h)**

Permet de régler la luminosité de l'écran.

Transmission

[k][h][ ][Set ID][ ][Data][Cr]

Données 00 à 64: Luminosité 0 à 100

Acknowledgement

[h][ ][Set ID][ ][OK/NG][Data][x]

**10. Teinte (Commande : k j) (Source d'entrée vidéo uniquement)**

Permet de régler la teinte de l'écran.

Transmission

[k][j][ ][Set ID][ ][Data][Cr]

Données 00 à 64: Teinte 0 à 100 (R50 à G50)

Acknowledgement

[j][ ][Set ID][ ][OK/NG][Data][x]

**08. Netteté (Commande : k k) (Source d'entrée vidéo uniquement)**

Permet de régler la netteté de l'écran.

Transmission

[k][k][ ][Set ID][ ][Data][Cr]

Données 00 à 64: Netteté 0 à 100

Acknowledgement

[k][ ][Set ID][ ][OK/NG][Data][x]

**11. Température couleur (Commande : x u)**

Permet de régler la température couleur.

Transmission

[x][u][ ][Set ID][ ][Data][Cr]

Données 00 à 64: Chaud 50 à Froid 50

Acknowledgement

[u][ ][Set ID][ ][OK/NG][Data][x]

**09. Couleur (Commande : k i) (Source d'entrée vidéo uniquement)**

Permet de régler la couleur de l'écran.

Transmission

[k][i][ ][Set ID][ ][Data][Cr]

Données 00 à 64: Couleur 0 à 100

Acknowledgement

[i][ ][Set ID][ ][OK/NG][Data][x]

**12. Position H (Commande : f q)**

Permet de définir la position horizontale.

Cette fonction est disponible uniquement lorsque le mode Pavé est désactivé.

\* La plage de fonctionnement dépend de la résolution d'entrée RGB. (Disponible uniquement pour l'entrée RGB.)

Transmission

[f][q][ ][Set ID][ ][Data][Cr]

Données De 00 à 64 : Gauche (-50) à Droite (50)

Acknowledgement

[q][ ][Set ID][ ][OK/NG][Data][x]

**13. Position V (Commande : f r)**

Permet de définir la position verticale.

Cette fonction est disponible uniquement lorsque le mode Pavé est désactivé.

\* La plage de fonctionnement dépend de la résolution d'entrée RGB. (Disponible uniquement pour l'entrée RGB.)

Transmission

[f][r][ ][Set ID][ ][Data][Cr]

Données De 0 à 64 : min. De -50 (bas) au max. 50 (haut)

Acknowledgement

[r][ ][Set ID][ ][OK/NG][Data][x]

**14. Taille H (Commande : f s)**

Permet de définir la taille horizontale.

Cette fonction est disponible uniquement lorsque le mode Pavé est désactivé.

\* La plage de fonctionnement dépend de la résolution d'entrée RGB. (Disponible uniquement pour l'entrée RGB.)

Transmission

[f][s][ ][Set ID][ ][Data][Cr]

Données 00 à 64: Taille - 50 à + 50

Acknowledgement

[s][ ][Set ID][ ][OK/NG][Data][x]

**15. Configuration auto. (Commande : j u)**

Permet de régler la position de l'image et de réduire automatiquement la vacillation de l'image.

\* Disponible uniquement pour l'entrée RGB.

Transmission

[j][u][ ][Set ID][ ][Data][Cr]

Données 01: Définir

Acknowledgement

[u][ ][Set ID][ ][OK/NG][Data][x]

**16. Balance (Commande : k t)**

Permet de régler la balance.

Transmission

[k][t][ ][Set ID][ ][Data][Cr]

Données 00 à 64: Gauche 50 à Droite 50

Acknowledgement

[t][ ][Set ID][ ][OK/NG][Data][x]

**17. Préréglages du son (Commande : d y)**

Permet de sélectionner Préréglages du son.

Transmission

[d][y][ ][Set ID][ ][Data][x]

Données 01: Standard  
02: Musique  
03: Cinéma  
04: Sport  
05: Jeux

Acknowledgement

[y][ ][Set ID][ ][OK/NG][Data][x]

**18. Aigus (Commande : k r)**

Permet de régler les aigus.

Transmission

[k][r][ ][Set ID][ ][Data][Cr]

Données 00 à 64: Aigus 0 à 100

Acknowledgement

[r][ ][Set ID][ ][OK/NG][Data][x]

**19. Graves (Commande : k s)**

Permet de régler les graves.

Transmission  
[k][s][ ][Set ID][ ][Data][Cr]

Données 00 à 64: Graves 0 à 100

Acknowledgement  
[s][ ][Set ID][ ][OK/NG][Data][x]

**22. Contrôle du volume (Commande : k f)**

Permet de régler le volume.

Transmission  
[k][f][ ][Set ID][ ][Data][Cr]

Données 00 à 64: Volume 0 à 100

Acknowledgement  
[f][ ][Set ID][ ][OK/NG][Data][x]

**20. Haut-parleurs (Commande : d v)**

Permet de sélectionner l'activation / la désactivation des haut-parleurs.

Transmission  
[d][v][ ][Set ID][ ][Data][x]

Données 00: Arrêt  
01: Marche

Acknowledgement  
[v][ ][Set ID][ ][OK/NG][Data][x]

**23. Heure 1 (Année/ Mois/ Jour) (Commande: f a)**

Permet de définir les valeurs de Heure 1 (Année/ Mois/ Jour).

Transmission  
[f][a][ ][Set ID][ ][Data1][ ][Data2][ ][Data3][Cr]

Données 01 00 à 14: de 2010 à 2030  
Données 02 01 à 0C: de janvier à décembre  
Données 03 01 à 1F: de 1 à 31

\* Saisissez « fa [Set ID] ff » pour vérifier les valeurs Heure 1 (Année / Mois / Jour).

Acknowledgement  
[a][ ][Set ID][ ][OK/NG][Data1][Data2][Data3][x]

**21. Volume Silencieux (Commande : k e)**

Permet de sélectionner l'activation/la désactivation de l'écran.

Transmission  
[k][e][ ][Set ID][ ][Data][Cr]

Données 00: Volume muet activé (désactivé)  
01: Volume désactivé (activé)

Acknowledgement  
[e][ ][Set ID][ ][OK/NG][Data][x]

Données 00: Volume muet activé (désactivé)  
01: Volume désactivé (activé)

**24. Heure 2 (Heure/ Minute/ Seconde) (Commande: f x)**

Permet de définir les valeurs de Heure 2 (Heure/ Minute/ Seconde).

Transmission  
[f][x][ ][Set ID][ ][Data1][ ][Data2][ ][Data3][Cr]

Données 01 00 à 17: de 00 à 23 heures  
Données 02 00 à 3B: de 00 à 59 minutes  
Données 03 00 à 3B: de 00 à 59 secondes

\* Saisissez « fx [Set ID] ff » pour vérifier les valeurs Heure 2 (Heure/ Minute/ Seconde).

\*\* Cette commande ne fonctionne pas si Heure 1 (Année / Mois / Jour) n'a pas été défini au préalable.

Acknowledgement  
[x][ ][Set ID][ ][OK/NG][Data1][Data2][Data3][x]

**25. Arrêt minuterie (mode Répétition/ heure)****(Commande: f e)**

Permet de définir la fonction Arrêt minuterie (mode répétition/ heure).

**Transmission**`[f][e][ ][Set ID][ ][Data1][ ][Data2][ ][Data3][Cr]`

Données1 00: répétition désactivée  
 01: répétition unique  
 02: Répétition quotidienne  
 03: répétition du lundi au vendredi  
 04: répétition du lundi au samedi  
 05: répétition du samedi au dimanche  
 06: Répétition le dimanche

Données2 00 à 17: de 00 à 23 heures

Données3 00 à 3B: de 00 à 59 minutes

\* Saisissez « fe [Set ID] ff » pour vérifier les valeurs Arrêt minuterie (mode Répétition/ heure).

\* Vérifiez si les options Heure 1 (Année/ Mois/ Jour) et Heure 2 (Heure/ Minute/ Seconde) ont été activées avant de paramétrer cette fonction.

**Acknowledgement**`[e][ ][Set ID][ ][OK/NG][Data1][Data2][Data3][x]`**26. Marche minuterie (mode Répétition/ heure)****(Commande: f d)**

Permet de définir la fonction Marche minuterie (mode Répétition/heure).

**Transmission**`[f][d][ ][Set ID][ ][Data1][ ][Data2][ ][Data3][Cr]`

Données1 00: répétition désactivée  
 01: répétition unique  
 02: Répétition quotidienne  
 03: répétition du lundi au vendredi  
 04: répétition du lundi au samedi  
 05: répétition du samedi au dimanche  
 06: Répétition le dimanche

Données2 00 à 17: de 00 à 23 heures

Données3 00 à 3B: de 00 à 59 minutes

\* Saisissez « fd [Set ID] ff » pour vérifier les valeurs de Marche minuterie (mode Répétition/ heure).

\* Vérifiez si les options Heure 1 (Année/ Mois/ Jour) et Heure 2 (Heure/ Minute/ Seconde) ont été activées avant de paramétrer cette fonction.

**Acknowledgement**`[d][ ][Set ID][ ][OK/NG][Data1][Data2][Data3][x]`**27. Source d'entrée de Marche minuterie****(Commande: f u)**

Permet de définir la fonction Source d'entrée de Marche minuterie.

**Transmission**`[f][u][ ][Set ID][ ][Data][Cr]`

Data 20: AV  
 40: Component  
 60: RGB  
 90: HDMI  
 70: DVI

\* Vérifiez si les fonctions Heure 1 (Année/ Mois/ Jour), Heure 2 (Heure/ Minute/ Seconde) et Heure de marche (mode Répétition / heure) ont été définies avant de définir cette fonction.

**Acknowledgement**`[u][ ][Set ID][ ][OK/NG][Data][x]`**28. Temps de veille (Commande : f f)**

Permet de définir le temps de veille.

**Transmission**`[f][f][ ][Set ID][ ][Data][Cr]`

Données 00 : Arrêt  
 01 : 10 Min.  
 02 : 20 Min.  
 03 : 30 Min.  
 04 : 60 Min.  
 05 : 90 Min.  
 06 : 120 Min.  
 07 : 180 Min.  
 08 : 240 Min.

**Acknowledgement**`[f][ ][Set ID][ ][OK/NG][Data][x]`**29. Temps de mise en route (Commande : f h)**

Permet de définir le délai de programmation au terme duquel l'alimentation est activée (unité : seconde).

**Transmission**`[f][h][ ][Set ID][ ][Data][Cr]`

Données 00 à 64: 0 à 100 s.

**Acknowledgement**`[h][ ][Set ID][ ][OK/NG][Data][x]`

**30. Mise en veille automatique (Commande: m n)**

Permet de définir la fonction Mise en veille automatique.

**Transmission**

[m][n][ ][Set ID][ ][Data][Cr]

Données 00: Automatic Standby Arrêt  
01: Automatic Standby Marche (4 heures)

**Acknowledgement**

[n][ ][Set ID][ ][OK/NG][Data][x]

**31. Arrêt auto (Commande: f g)**

Permet de définir la fonction Arrêt auto.

**Transmission**

[f][g][ ][Set ID][ ][Data][Cr]

Données 00: fonction Arrêt auto désactivée  
01: fonction Arrêt auto activée  
(15 minutes)

**Acknowledgement**

[g][ ][Set ID][ ][OK/NG][Data][x]

**32. Langue (Commande : f i)**

Permet de définir la langue pour OSD.

**Transmission**

[f][i][ ][Set ID][ ][Data][Cr]

Données 00: tchèque  
01: danois  
02: Allemand  
03: Anglais  
04: Espagnol (Europe)  
05: grec  
06: Français  
07: Italien  
08: hollandais  
09: norvégien  
0A: Portugais  
0B: portugais (BR)  
0C: Russe  
0D: finnois  
0E: suédois  
0F: Coréen  
10: Chinois  
11: Japonais  
12: cantonais

**Acknowledgement**

[i][ ][Set ID][ ][OK/NG][Data][x]

**33. Voyant lumineux (Témoin de veille) (Commande: f o)**

Permet de définir la fonction Voyant lumineux (Témoin de veille)

**Transmission**

[f][o][ ][Set ID][ ][Data][Cr]

Données 00: fonction Témoin de veille désactivée  
01: fonction Témoin de veille activée

**Acknowledgement**

[o][ ][Set ID][ ][OK/NG][Data][x]

**34. Voyant lumineux (Témoin de marche) (Commande: f p)**

Permet de définir la fonction Voyant lumineux (Témoin de marche).

**Transmission**

[f][p][ ][Set ID][ ][Data][Cr]

Données 00: fonction Témoin de marche désactivée  
01: fonction Témoin de marche activée

**Acknowledgement**

[p][ ][Set ID][ ][OK/NG][Data][x]

**35. Méthode ISM (Commande : j p)**

Permet de sélectionner la méthode ISM pour éviter d'afficher une image fixe à l'écran.

**Transmission**

[j][p][ ][Set ID][ ][Data][Cr]

Données 01 : Inversion  
02 : Orbiteur  
04 : Nettoyage Blanc  
08: Normal

**Acknowledgement**

[p][ ][Set ID][ ][OK/NG][Data][x]

**36. Sélection du mode Panne (Commande : m i)**

Permet de définir la fonction Panne.

**Transmission**

[m][i][ ][Set ID][ ][Data][Cr]

Données 00 : Arrêt

01 : automatique

02 : manuel

**Acknowledgement**

[i][ ][Set ID][ ][OK/NG][Data][x]

**37. Sélection d'entrée du mode Panne (Commande : m j)**

Permet de sélectionner le mode Panne.

\*Uniquement disponible en mode manuel Panne.

**Transmission**

[m][j][ ][Set ID][ ][Data1][ ][Data2][ ][Data3][Cr][ ][Data4][Cr]

Données 1 à 4 (Priorité 1 à 4)

60 : RGB

70 : DVI-D\*

90 : HDMI\*\*

\*Utilisation de données 0x70 pour la source d'entrée DVI-D, indépendamment des sources d'entrée DVI-D(PC) ou DVI-D(DTV).

\*\* Utilisation de données 0x90 pour la source d'entrée HDMI, indépendamment des sources d'entrée HDMI-DTV ou HDMI-PC

**Acknowledgement**

[j][ ][Set ID][ ][OK/NG][Data1][Data2][Data3][Data4][x]

Données 1 à 4 (Priorité 1 à 4)

60 : RGB

70 : DVI-D\*\*\*\*

90 : HDMI\*\*\*\*\*

\*\*\*\* Renvoi des données 0x70 pour le port DVI-D, indépendamment des sources d'entrée DVI-D (PC) ou DVI-D (DTV).

\*\*\*\*\*Renvoi des données 0x90 pour le port HDMI, indépendamment des sources d'entrée HDMI-DTV ou HDMI-PC.

**38. Réglages usine (Commande: f k)**

Permet d'exécuter les fonctions de réinitialisation de l'image, de l'écran, du son et des valeurs d'origine.

**Transmission**

[f][k][ ][Set ID][ ][Data][Cr]

Données 00: Réinitialisation image

01: Réinitialisation écran (Disponible uniquement pour l'entrée RGB.)

02: Réglages usine

03: Réin. audio

**Acknowledgement**

[k][ ][Set ID][ ][OK/NG][Data][x]

**39. Mode mosaïque (Commande: d d)**

Permet d'activer/désactiver le mode Mur d'image et de sélectionner la colonne et la ligne du mur d'image.

**Transmission**

[d][d][ ][Set ID][ ][Data][Cr]

Données 00 à FF: 1er octet - valeur de la colonne du mur d'image

2e octet - valeur de la ligne du mur d'image

\*00, 01, 10, 11 signifie que le mode Mur d'image est désactivé.

**Acknowledgement**

[d][ ][Set ID][ ][OK/NG][Data][x]

**40. Tile Mode Check (Commande: d z)**

To check Tile Mode status.

**Transmission**

[d][z][ ][Set ID][ ][Data][Cr]

Données FF: Check Tile Mode status

**Acknowledgement**

[z][ ][Set ID][ ][OK/NG][Data1][Data2][Data3][x]

Données1 00: Tile Mode Off

01: Tile Mode On

Données2 00 à 0F: Tile Col Value

Données3 00 à 0F: Tile Row Value



**41. ID du mur d'image (Commande : d i)**

Permet de définir l'ID du mur d'image.

**Transmission**

[d][i][ ][Set ID][ ][Data][x]

Données 01 à E1: ID du mur d'image 01 à 225\*\*  
FF: lecture de l'ID du mur d'image

\*\* Les données ne peuvent pas être définies au delà de (ligne du mur d'image) x (colonne du mur d'image)

**Acknowledgement**

[i][ ][Set ID][ ][OK/NG][Data][x]

\* NG est affiché si les données dépassent (ligne du mur d'image) x (colonne du mur d'image), sauf pour 0xFF.

**42. Position mosaïque H (Commande : d e)**

Permet de définir la position horizontale du mur d'image.

\* Cette fonction est disponible uniquement lorsque le mode Pavé est activé et l'option Naturel désactivée.

**Transmission**

[d][e][ ][Set ID][ ][Data][Cr]

Données 00 à 32 : Gauche (-50) à Droite (0)  
(\*Les valeurs Gauche/Droite dépendent de la taille horizontale du mur d'image.)

**Acknowledgement**

[e][ ][Set ID][ ][OK/NG][Data][x]

**43. Position mosaïque V (Commande : d f)**

Permet de définir la position verticale du mur d'image.

\* Cette fonction est disponible uniquement lorsque le mode Pavé est activé et l'option Naturel désactivée.

**Transmission**

[d][f][ ][Set ID][ ][Data][Cr]

Données 0 à 32 : Bas (0) à Haut (50)  
(\*Les valeurs Bas/Haut dépendent de la taille verticale du mur d'image.)

**Acknowledgement**

[f][ ][Set ID][ ][OK/NG][Data][x]

**44. Taille mosaïque H (Commande : d g)**

Permet de définir la taille horizontale du mur d'image.

\* Définissez la position horizontale du mur d'image sur 0x32 (50) avant de définir la taille horizontale du mur d'image.

\* Cette fonction est disponible uniquement lorsque le mode Pavé est activé et l'option Naturel désactivée.

**Transmission**

[d][g][ ][Set ID][ ][Data][x]

Données 00 à 32: de 0 à 50

**Acknowledgement**

[g][ ][Set ID][ ][OK/NG][Data][x]

**45. Taille V du mur d'image (Commande: d h)**

Permet de définir la taille verticale du mur d'image.

\* Définissez la position verticale du mur d'image sur 0x00 avant de définir la taille verticale du mur d'image.

\* Cette fonction est disponible uniquement lorsque le mode Pavé est activé et l'option Naturel désactivée.

**Transmission**

[d][h][ ][Set ID][ ][Data][x]

Données 00 à 32 : de 0 à 50

**Acknowledgement**

[h][ ][Set ID][ ][OK/NG][Data][x]

**46. en mode Mosaïque (Commande : d j)**

Permet de définir le mode Mur d'image naturel.

**Transmission**

[d][j][ ][Set ID][ ][Data][x]

Données 00: Arrêt  
01: Marche

**Acknowledgement**

[j][ ][Set ID][ ][OK/NG][Data][x]

**47. Sélection DPM (Commande: f j)**

Permet de définir la fonction DPM (Display Power Management, gestion de l'alimentation de l'écran).

**Transmission**

[f][j][ ][Set ID][ ][Data][x]

Données 00 : fonction Sélection DPM désactivée  
01 : fonction Sélection DPM activée

**Acknowledgement**

[j][ ][Set ID][ ][OK/NG][Data][x]

**48. Contrôle de la VENTILATION (Commande : d o)**

Permet de définir l'activation / la désactivation du contrôle de la ventilation.

**Transmission**

[d][o][ ][Set ID][ ][Data][Cr]

Données 00 : Auto  
01 : marche  
02 : manuel  
03 : Arrêt

**Acknowledgement**

[o][ ][Set ID][ ][OK/NG][Data][x]

**49. Vérification de la défaillance de VENTILATION****(Commande : d w)**

Permet de définir l'activation / la désactivation du contrôle de la ventilation.

**Transmission**

[d][w][ ][Set ID][ ][Data][Cr]

Données FF : les données doivent toujours être ff en code hexadécimal.

**Acknowledgement**

[w][ ][Set ID][ ][OK/NG][Data][x]

Données 00 : Défaillance de ventilation  
01 : Ventilation correcte

**50. Valeur température (Commande : d n)**

Permet de lire la température intérieure de l'écran.

**Transmission**

[d][n][ ][Set ID][ ][Data][Cr]

Données FF : les données doivent toujours être ff en code hexadécimal.

**Acknowledgement**

[n][ ][Set ID][ ][OK/NG][Data][x]

**51. Verrouillage de la télécommande/ Blocage touches (Commande: k m)**

Permet de verrouiller la télécommande et les touches de commande du panneau avant de l'écran.

**Transmission**

[k][m][ ][Set ID][ ][Data][Cr]

Données 00: verrouillage désactivé  
01: verrouillage activé

\* Utilisez ce mode si vous ne souhaitez pas utiliser la télécommande et les touches de commande du panneau avant de l'écran. La fonction Verrouillage de la télécommande/ Blocage touches sera automatiquement désactivée après le redémarrage de l'écran.

\* L'écran ne sera pas allumé en appuyant sur la touche Marche de la télécommande et les touches de commande du panneau avant si la touche est verrouillée en mode Veille.

**Acknowledgement**

[m][ ][Set ID][ ][OK][Data][x]

**52. Touche (Commande : m c)**

Permet d'envoyer le code de la télécommande IR.

**Transmission**

[m][c][ ][Set ID][ ][Data][Cr]

Données IR\_KEY\_CODE

**Acknowledgement**

[c][ ][Set ID][ ][OK/NG][Data][x]

Lorsque l'écran est en mode veille, vous ne pouvez l'activer qu'à l'aide du bouton Marche/Arrêt (Power) de la télécommande.

**53. OSD Select (Sélection de OSD) (Commande : k l)**

Permet de sélectionner l'activation / la désactivation de l'affichage écran.

Transmission

[k][l][ ][Set ID][ ][Data][Cr]

Données 00: OSD désactivé  
01: OSD activé

Acknowledgement

[l][ ][Set ID][ ][OK/NG][Data][x]

**56. Version logicielle (Commande : f z)**

Permet de lire la version logicielle.

Transmission

[f][z][ ][Set ID][ ][Data][Cr]

Données FF: les données doivent toujours être ff en code hexadécimal.

Acknowledgement

[z][ ][Set ID][ ][OK/NG][Data][x]

**54. Fiche de temps écoulé (Commande : d l)**

Permet de lire le temps d'utilisation du panneau.

Transmission

[d][l][ ][Set ID][ ][Data][x]

Données FF: les données doivent toujours être ff en code hexadécimal.

Acknowledgement

[l][ ][Set ID][ ][OK/NG][Data][x]

\* Les données retournées représentent les heures utilisées en code hexadécimal.

**57. Gain rouge de la balance des blancs (Commande : j m)**

Permet de régler le gain rouge de la balance des blancs.

Transmission

[j][m][ ][Set ID][ ][Data][Cr]

Données 00 à FE : gain rouge de 0 à 254

Acknowledgement

[m][ ][Set ID][ ][OK/NG][Data][x]

**55. Vérification du n° de série (Commande : f y)**

Permet de lire les numéros de série.

Transmission

[f][y][ ][Set ID][ ][Data][Cr]

Données FF: les données doivent toujours être ff en code hexadécimal.

Acknowledgement

[y][ ][Set ID][ ][OK/NG][Data][x]

**58. Gain vert de la balance des blancs (Commande : j n)**

Permet de régler le gain vert de la balance des blancs.

Transmission

[j][n][ ][Set ID][ ][Data][Cr]

Données 00 à FE : gain vert de 0 à 254

Acknowledgement

[n][ ][Set ID][ ][OK/NG][Data][x]

**59. Gain bleu de la balance des blancs (Commande : j o)**

Permet de régler le gain bleu de la balance des blancs.

**Transmission**

[j][o][ ][Set ID][ ][Data][Cr]

Données 00 à FE : gain bleu de 0 à 254

**Acknowledgement**

[o][ ][Set ID][ ][OK/NG][Data][x]

**62. PC Power (Commande: d s) (Uniquement sur le modèle 47WX50MF-AL)**

Contrôler l'alimentation du PC lorsque celui-ci n'est pas synchronisé avec le moniteur.

**Transmission**

[d][s][ ][Set ID][ ][Data][Cr]

Données 00 : PC éteint.

01 : PC allumé.

**Acknowledgement**

[s][ ][Set ID][ ][OK][Data][x]

Données 00 : PC éteint.

01 : PC allumé.

**60. Rétroéclairage (Commande : m g)**

Pour régler le rétroéclairage.

**Transmission**

[m][g][ ][Set ID][ ][Data][Cr]

Données 00 à 64 : Rétroéclairage de 0 à 100

**Acknowledgement**

[g][ ][set ID][ ][OK/NG][Data][x]

**61. PC Power Control (Commande: d t) (Uniquement sur le modèle 47WX50MF-AL)**

Contrôler l'alimentation du PC lorsque celui-ci est synchronisé avec le moniteur.

**Transmission**

[d][t][ ][Set ID][ ][Data][Cr]

Données

00: Synchronisé (lorsque le moniteur est désactivé, le PC est éteint)

01: Non synchronisé (lorsque le moniteur est éteint mais que le PC est allumé)

**Acknowledgement**

[t][ ][Set ID][ ][OK][Data][x]

Données

00: Synchronisé (lorsque le moniteur est désactivé, le PC est éteint)

01: Non synchronisé (lorsque le moniteur est éteint mais que le PC est allumé)

# CODES IR

- Cette option n'est pas disponible sur tous les modèles.

Code (Hexa)	Fonction	Remarque
95	Économie d'énergie (e0)	Touche de la télécommande
08	⏻ POWER	Touche de la télécommande (Marche/Arrêt)
0B	INPUT	Touche de la télécommande
C4	Monitor On (Allumer le moniteur)	Touche de la télécommande
C5	Monitor Off (Éteindre le moniteur)	Touche de la télécommande
43	MENU	Touche de la télécommande
40	Haut (^)	Touche de la télécommande
41	Bas (v)	Touche de la télécommande
07	Gauche (<)	Touche de la télécommande
06	Droite (>)	Touche de la télécommande
44	OK (⊙)	Touche de la télécommande
28	BACK (↶)	Touche de la télécommande
5B	EXIT	Touche de la télécommande
4D	PSM	Touche de la télécommande
02	Volume ▲ (+)	Touche de la télécommande
03	Volume ▼ (-)	Touche de la télécommande
09	MUTE	Touche de la télécommande
E0	Bright ^ (page précédente)	Touche de la télécommande
E1	Bright v (page suivante)	Touche de la télécommande
10 à 19	Touche numérique de 0 à 9	Touche de la télécommande
72	Touche rouge	Touche de la télécommande
71	Touche verte	Touche de la télécommande
63	Touche jaune	Touche de la télécommande
61	Touche bleue	Touche de la télécommande
7B	TILE	Touche de la télécommande
76	ARC (4:3)	Touche de la télécommande
77	ARC(16:9)	Touche de la télécommande
AF	ARC (ZOOM)	Touche de la télécommande
79	ARC (MARK)	Touche de la télécommande
99	AUTO Config.	Touche de la télécommande
B1	■	Touche de la télécommande
B0	▶	Touche de la télécommande
BA		Touche de la télécommande
8F	◀	Touche de la télécommande
8E	▶	Touche de la télécommande



Lisez les consignes de sécurité avant d'utiliser le produit.

Conservez le manuel d'utilisation (sur CD) à portée de main afin de pouvoir vous y référer ultérieurement.

Le nom du modèle et le numéro de série sont indiqués à l'arrière et sur le côté du produit. Inscrivez-les ci-dessous pour référence ultérieure.

MODÈLE \_\_\_\_\_

NUMÉRO DE SÉRIE \_\_\_\_\_

**Important**

WARRANTY VOID  
IF REMOVED

38671A2201F

La garantie est nulle si l'étiquette a été enlevée.

**ATTENTION** - cet appareil est un produit de catégorie A. Dans un environnement domestique, cet appareil peut provoquer des interférences radio ; si tel est le cas, vous devez prendre les mesures appropriées.

Un bruit temporaire est normal lors de la mise sous tension et hors tension de l'appareil.