



РЪКОВОДСТВО ЗА ЕСКПЛОАТАЦИЯ ПЕРАЛНА МАШИНА

Преди да започнете монтажа, прочетете внимателно тези указания. Това ще улесни монтажа и ще гарантира, че пералнята е монтирана правилно и безопасно. След монтажа оставете указанията близо до пералнята за бъдещи справки.

F1695RDH(1~9)



P/No.: MFL67655112

www.lg.com

Съдържание

Съдържание	2
------------------	---

ПРЕДСТАВЯНЕ НА ПРОДУКТА ...	3
------------------------------------	---

Важни инструкции за безопасност

Важни инструкции за безопасност	4
Основни предпазни мерки за безопасност	5
Запазете тези инструкции	6
Инструкции за безопасност при употреба	7

СПЕЦИФИКАЦИЯ	8
---------------------------	---

ИНСТАЛИРАНЕ

Сваляне на опаковката	9
Демонтаж на транспортните болтове	9
Изисквания към мястото на инсталиране	10
Никога не използвайте стари маркучи, за да включите пералнята във водата	13
Инсталиране на отточния маркуч	15
Нивелация	16

Как да използвате пералнята

Работа с пералнята	18
КАК ДА ПОДГОТВИМ ДРЕХИТЕ ЗА ПРАНЕ	19
Таблица с програми за пране	20
Таблица с програми за сушене	21
Допълнителни опции	22
Данни за експлоатацията	24
Панел за управление	25
Допълнителна програма	26
- Отложен старт (Time Delay)	26
- Пране с пара (Steam Wash)	26
- Предпочитани (Favorite)	26
- Предпране (Pre Wash)	26
Опции	27
- Пране (Wash)	27
- Плакнене (Rinse)	27
- Центрафуга (Spin)	27
- Температура на водата (Temp.)	27
Други функции	27
- Само центрофугиране	27
- Цикъл за освежаване	27
Детската блокировка	28
Звуков сигнал вкл/изкл	28
Почистване на барабана	29
Блокировка на вратата и Разпознаване	29
Изсушаване	30

Благодарим Ви ,че закупихте
напълно автоматичната пералня
на LG Electronics.

Моля прочетете внимателно
упътването.
То съдържа инструкции за
инсталиране и употреба на уреда.

Запазете го за бъдещи консултации.
Запишете си модела и
сериенния номер на Вашата пералня.

Модел №

Сериен №

Дата на закупуване

ПОСТАВЯНЕ НА ПРЕПАРАТ

Поставяне на прах за пране и омекотител	32
--	----

ПОДДРЪЖКА

Почистване на входящата система за вода	34
Почистване на филтъра на изходящата вода	35
ПОЧИСТВАНЕ НА ЧЕКМЕДЖЕТО ЗА ПРЕПАРАТ	36
Барабан на пералнята	37
Почистване на пералнята отвън	37
При ниски температури	37

СПИСЪК НА ВЪЗМОЖНИ ПОВРЕДИ

Откриване на проблем	38
Съобщения за грешка	40
Как да използваме SMARTDIAGNOSIS™	41

Гаранционни условия

ПРЕДСТАВЯНЕ НА ПРОДУКТА



■ Директна система за управление

Системата Direct Drive помага за по-малко вибрации при работа на пералната машина.



■ 6 нови движения

Пералнята може да извършва различни дейности с барабана или комбинация от различни действия в зависимост от избраната програма за пране. В комбинация с контролирана скорост на центрофугиране и способността на барабана да се върти както наляво, така и надясно, работата на машината силно се е подобрила, като всеки път получавате отлични резултати.



■ Предпазване от измачкване

С променящото се въртене на барабана мачкането на прането се намалява до минимум.



■ Вграден нагревател

Вътрешния нагревател автоматично загрева водата до най-добрата температура за съответната програма.



■ ИНТЕЛИГЕНТНА И ИКОНОМИЧНА СИСТЕМА ЗА ПРАНЕ.

"Интелигентната" система за пране избира оптимални условия за изпиране/оптимизира при всяко пране нивото на водата и нейната температура, като по този начин пести енергия.



■ Родителски контрол

Тази защита предотвратява възможността децата да натискат различни бутони по време на процеса на пране, с цел да се избегне промяна на първоначално избраната програма.



■ СИСТЕМА ЗА КОНТРОЛ НА ШУМА

Тъй като Вашата пералня разполага със система за автоматично измерване на теглото и баланс на прането, тя своевременно разпределя теглото така, че да намали максимално нивото на шума по време на центрофугиране.

Важни инструкции за безопасност

ПРОЧЕТЕТЕ ВСИЧКИ ИНСТРУКЦИИ И ОБЯСНЕНИЯ ЗА ИНСТАЛАЦИЯТА ПРЕДИ УПОТРЕБА

⚠ ПРЕДУПРЕЖДЕНИЕ

За ваша безопасност информацията в това ръководство трябва да се спазва за намаляване на риска от пожар или експлозия, електрически удар, или за предотвратяване на щети по имуществото, наранявания на лица или смърт.

Вашата безопасност и безопасността на другите е от изключително значение.

В това ръководство сме дали много важни съобщения за безопасността и за вашия уред. Винаги четете и спазвайте всички текстове за безопасност.

- ⚠** Това е символ за внимание относно безопасността. Този символ ви предупреждава за потенциална опасност, която може да убие или нарани вас и останалите хора. Всички съобщения за безопасност са написани след символа за предупреждение за безопасност или с думата **ОПАСНОСТ**, **ПРЕДУПРЕЖДЕНИЕ** или **ВНИМАНИЕ**.

Тези думи означават:

⚠ ОПАСНОСТ

Можете да загинете или сериозно да се нараните, ако незабавно не спазите инструкциите.

⚠ ПРЕДУПРЕЖДЕНИЕ

Можете да загинете или сериозно да се нараните, ако не спазвате инструкциите.

⚠ ВНИМАНИЕ

Можете леко да се нараните или да причините повреда на продукта, ако не следвате инструкциите.

Всички съобщения за безопасност ви казват каква е потенциалната опасност, как да намалите вероятността от нараняване и какво може да се случи, ако не спазвате инструкциите.

Важни инструкции за безопасност

■ Основни предпазни мерки за безопасност

▲ ПРЕДУПРЕЖДЕНИЕ

За намаляване на риска от пожар, токов удар или наранявания на лица при използване на пералнята, следвайте основните предпазни мерки, както и следните такива:

- Преди инсталиране, проверете за външни повреди. Ако има такива, не инсталирайте.
- Не инсталирайте или не съхранявайте пералнята на място, на което ще бъде изложена на външни атмосферни условия.
- Не пипайте уредите за управление.
- Не поправяйте или не сменяйте каквато и да е част от пералнята, не се опитвайте да поправяте каквото и да било, освен ако не е изрично препоръчано в инструкциите за поддръжка от потребителя или в публикуваните инструкции за ремонт от потребителя, които разбирате и имате уменията да извършите.
- Под и около вашите уреди не трябва да има запалими материали като марля, хартия, парцали, химикали и други.
- Уредът не е предвиден за употреба от малки деца или лица с увреждания без надзор. Не позволявайте на деца да играят върху или вътре в този или в който и да е друг уред.
- Дръжте малките животни далеч от уреда.
- Не оставяйте вратата на пералнята отворена. Отворената врата може да накара децата да висят по вратата или да пропълзят вътре в пералнята.
- Никога не бъркайте в пералнята, докато се върти. Изчакайте, докато барабанът спре напълно.
- Процесът на изпиране може да намали запалването на тъканите. **За да избегнете подобен резултат, внимателно следвайте инструкциите на производителя за изпиране и грижа за дрехата.**
- Не перете или не сушете дрехи, които са почиствани, изпирани, накисвани или изцапани със запалими или експлозивни вещества (като восък, масла, бои, бензин, обезмаслител, разтворители при химическо чистене, керосин и др.), които могат да се запалят или експлодират. Маслата могат да останат в барабана след целия цикъл на пране, което да доведе до пожар по време на изсушаването. Следователно, не зареждайте дрехи, изцапани с масла.
- Не затваряйте със сила вратата на пералнята или не се опитвайте насила да я отворите, докато е затворена. Това може да доведе до повреда на пералнята.
- Когато машината работи при висока температура, предната врата може да е много гореща. Не я докосвайте.
- За да намалите до минимум вероятността от токов удар, извадете щепсела от контакта или откачете пералнята от електрическото табло, като свалите предпазителя или изключите прекъсвача преди да предприемете каквато и да е поддръжка или почистване.
- Когато изваждате охранващия кабел, не дърпайте самия кабел. Можете да повредите охранващия кабел.
- Никога не се опитвайте да пускате този уред, ако е повреден, аварирал, частично разглобен или е с липсващи или счупени части, включително повреден кабел или щепсел.

Важни инструкции за безопасност

■ Основни предпазни мерки за безопасност

⚠ ПРЕДУПРЕЖДЕНИЕ

За намаляване на риска от пожар, токов удар или наранявания на лица при използване на пералнята, следвайте основните предпазни мерки, както и следните такива:

- **Преди да изхвърлите стара машина, извадете щепсела от контакта.** Направете така, че да не използвате повече щепсела. Отрежете кабела точно зад уреда, за да предотвратите злоупотреба.
- **Когато продуктът е бил под вода, Моля, позвънете на сервизния център.** Има риск от токов удар и пожар.
- **Уредът е свързан към водопровода, като са използвани нови комплекти от маркучи.** Старите комплекти от маркучи не трябва да се ползват отново.
- **За да намалите опасността от нараняване, придържайте се към всички препоръчани от индустрията процедури за безопасност, включително и употребата на дълги ръкавици и предпазни очила.** Ако не спазвате всички предупреждения за безопасност в това ръководство, това може да доведе до нанасяне на вреди на имущество, до лично нараняване или смърт.
- **Когато вратата на пералнята е отворена, не я натискайте надолу с прекалена сила.** Това би могло да преобърне пералнята.

■ Запазете тези инструкции

ИНСТРУКЦИИ ЗА ЗАЗЕМЯВАНЕ

Този уред трябва да се заземи. При случай на авария или счупване, заземяването ще намали опасността от токов удар като осигури пътека на най-малко съпротивление за електрическия ток. Този уред е оборудван с кабел, който има заземяващ проводник и щепсел. Щепселът трябва да се включи в подходящ контакт, който е правилно монтиран и заземен в съответствие с всички местни правила и наредби.

- Не използвайте адаптер, това ще попречи на заземяващия щепсел.
- Ако не разполагате с правилния контакт, консултирайте се с електротехник.

⚠ ПРЕДУПРЕЖДЕНИЕ

Неправилното свързване на оборудването с проводника за заземяване може да доведе до токов удар.

Проверете с квалифициран електротехник или сервизен работник, ако не сте сигурен дали уредът е правилно заземен. Не променяйте щепсела, предоставен с уреда - ако не влиза в контакта, квалифициран електротехник да монтира правилния контакт.

Важни инструкции за безопасност

■ Инструкции за безопасност при употреба

За да се намали риска от пожар вътре, във вътрешния барабан, трябва да се спазва следното:

- **При дрехи, които са изцапани или полети с растително или олио за готвене има опасност от пожар и не трябва да се поставят в сушилня.**
Дрехи с петна от масло могат внезапно да се запалят, особено когато са изложени на източници на топлина като сушилни.
Дрехите се затоплят, което причинява окисляване на маслото. Окисляването създава топлина. Ако топлината не може да излезе, дрехите стават достатъчно горещи и могат да се възпламенят. Сгъване и поставяне на купчина или съхраняване на изцапани с масло дрехи може да попречи на топлината да се отдели и така да създаде опасност от пожар. Ако не може да се избегне поставянето на тъкани, които са изцапани с растително или олио за готвене или с продукти за коса в сушилната, трябва първо да се изплакнат в топла вода с допълнително количество прах за пране - това ще намали, но няма да премахне опасността. Цикълът „изстудяване“ на сушилните трябва да се използва за намаляване на температурата на дрехите. Те трябва да се изваждат от сушилната или да се сгъват или поставят на купчина, докато са горещи.
- **Дрехи, които предварително са почистени, изпрани, накснати в или с петна от бензин, разтворители за химическо чистене или други запалими или експлозивни вещества, не трябва да бъдат поставяни в сушилня.** Силно запалими вещества, обикновено използвани в домашната среда, включително ацетон, денатуриран алкохол, бензин, керосин, препарати за почистване на петна (определени марки), терпентин, восък и препарати за почистване на восък.
- **Дрехи, които съдържат пенокаучук (известен и като латекс) или подобен структуриран каучук като материали не трябва да се сушат в сушилня с настройка на горещо.** Пенокаучуковите материали могат при загряване да се запалят от спонтанно горене.
- **Омекотителите за тъкани или подобни продукти не трябва да се използват по време на сушенето,** за премахване на статичното електричество, освен, ако тази практика е специално препоръчана от производителя на омекотителя за тъкани или на продукта.
- **Бельо, което съдържа метални банели, не трябва да се поставя в сушилната.**
Сушилнята може да се повреди, ако металните банели изпаднат по време на сушенето. Стойка за сушене трябва да се използва за подобни продукти.
- **Пластмасови стоки като шапки за баня или бебешки водонепроницаеми лигавчета не трябва да се поставят в сушилната.**
- **Продукти с каучукова подплата, дрехи с каучукови подложки, възглавници, гумени ботуши и обточени с гума спортни обувки не трябва да се поставят в сушилня.**

СПЕЦИФИКАЦИЯ

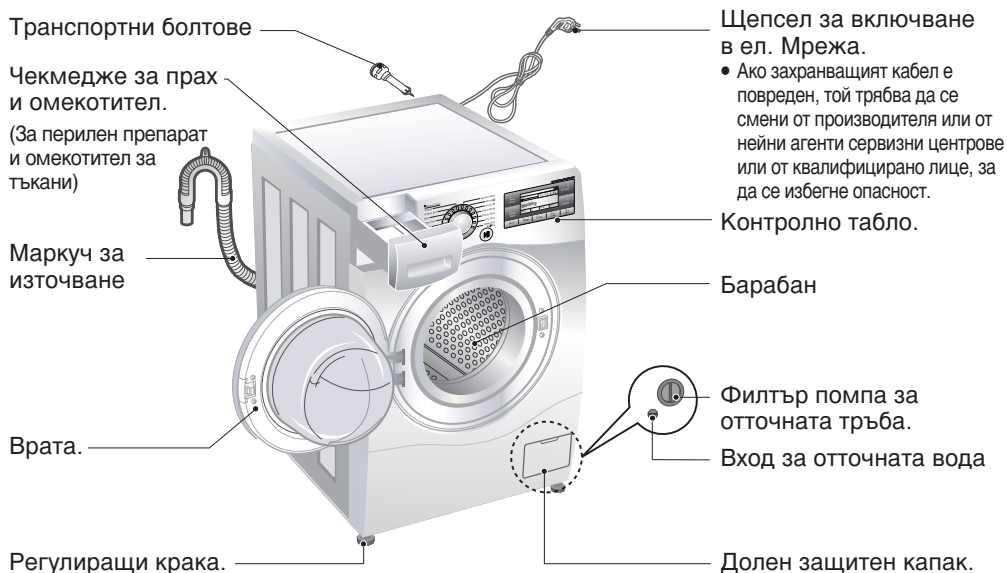

- Вид : Пералня с предно зареждане
- Захранване : 220 - 240 V~, 50 Hz
- Размери : 600 мм(Ш) X 640 мм(Д) X 850 мм(В)
- Тегло : 73 кг
- Максимална мощност : 2200 W (Пране) / 1600 W (Сушене, Пара)
- Капацитет на барабана : 12 кг (Пране) / 8 kg (Сушене)
- Разрешено налягане на водата : 100 - 1000 kPa (1.0 - 10.0 kgf/cm²)
- Ниво на шума : 55 dB(A) (Пране) / 78 dB(A) (Центрофууга)

* Външният вид и спецификациите могат да варират без предизвестие с цел подобряване качеството на продукта.

■ Аксесоари

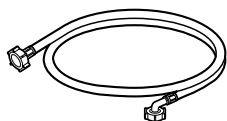

Маркуч



Гаечен ключ

ИНСТАЛИРАНЕ

■ Сваляне на опаковката



1. Свалете картонената кутия и опаковката от стиропор.
2. Повдигнете пералнята и свалете опаковката на основата.
3. Свалете лепенката, с която е закрепен захранващия кабел и изпускащия маркуч.
4. Свалете водозахранващия маркуч от барабана.

ⓘ ЗАБЕЛЕЖКА

- Поставете гаечния ключ в основната опаковка за нивелиране.

⚠ ПРЕДУПРЕЖДЕНИЕ

- Всички опаковачни материали трябва да бъдат отстранени; Предотвратете достъпа на деца до опаковачните материали.

■ Демонтаж на транспортните болтове.

За да се избегнат нежелани транспортни повреди, в пералнята има поставени 3 заключващи болта.

Преди да пуснете пералнята в експлоатация, трябва да ги отстраните.

Ако не ги свалите, можете сериозно да повредите уреда.

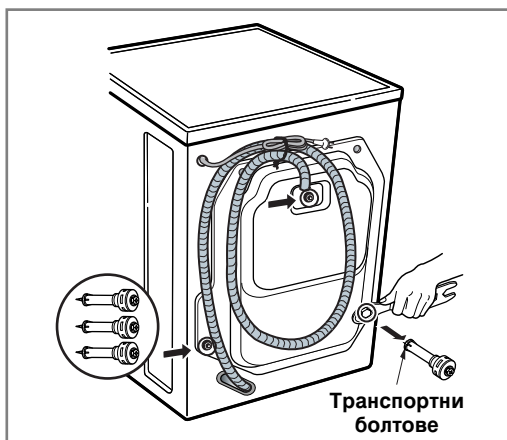

1. Отвинтете болтовете, които се намират на задния капак на пералнята под гумени капачета, като Използвайте специално приложения ключ.
2. Извадете болтовете, заедно с гумените капачки.

ⓘ ЗАБЕЛЕЖКА

- Запазете болтовете за бъдещо транспортиране на уреда.
3. Затворете дупките с помощта на приложените капачки.

ИНСТАЛИРАНЕ

■ Изисквания към мястото на инсталиране.

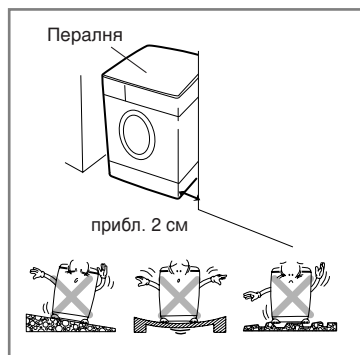

► Местоположение

- **Нивелация на пода:**
Допустимото отклонение е 1 процент.
- **Включване в ел. Мрежа:**
Щепсълът трябва да се намира максимално на 1.5 м от уреда. Никога не включвайте пералнята в разклонител.
- **Местоположение:**
Разстоянието от други предмети трябва да бъде, както следва: /10 см-отзад;2 см от страни/Никога не използвайте горния капак на пералнята, за съхранение на перилни и почистващи препарати, защото евентуално потичане, може да увреди капака и контролното табло.

► Инсталиране

- Инсталирайте пералнята върху равен твърд под.
- Циркулацията на въздуха около пералнята не трябва да бъде възпрепятствана от килими, мокети и др.
- В никакъв случай не се опитвайте да коригирате неравностите на пода, като поставите под пералнята парчета от дърво, картон или подобни материали.
- Ако не е възможно да избегнете поставянето на пералнята до газова готварска печка или отоплителна печка на дърва и въглища, между двата уреда трябва да се постави изолираща преграда (85 x 60 см), покрита с алуминиево фолио от страната на готварската или отоплителната печка.
- Пералнята не трябва да се поставя в помещения, където температурата може да падне под 0°C.
- Моля при инсталиране на пералнята осигурете лесен достъп за сервизните техници до нея в случай на повреда.
- След инсталирането на пералнята регулирайте и четирите ѝ крака с помощта на приложения гаечен ключ за транспортните болтове, за да осигурите стабилност на уреда, като между горната повърхност на пералнята и долната страна работния плот трябва да има разстояние от приблизително 20 мм.
- Този уред не е предназначен за употреба в каравани и мобилни платформи.

ИНСТАЛИРАНЕ

► Включване в електрическата мрежа.

- Никога не използвайте удължител или разклонител.
- Ако кабелът на захранването е повреден, той трябва да бъде сменен в оторизиран сервиз или от специалист електротехник.
- Винаги изключвайте пералнята от мрежата и от водата, когато не я използвате.
- Уверете се че уредът е заземен правилно.
- Контактът трябва да е разположен така, че да е лесен за достигане.
- Поправки на уреда се извършват само от квалифициран техник.
- Не инсталирайте пералната машина в помещения, където температурата може да падне под нулата. Замръзналата в маркучите вода може да причини спукването им. Също така надеждността на отделението за електронен контрол може да бъде понижена.
- Преди да включите уреда за пръв път оставете го на стайна температура за няколко часа.

ИНСТАЛИРАНЕ

⚠ ВНИМАНИЕ

ВНИМАНИЕ относно **захранващия кабел**

Препоръчително е повечето уреди да бъдат включени към отделна захранваща верига, т.е. захранваща верига с единичен контакт, откъдето се захранва само този уред и която е без допълнителни разклонения и контакти. Вижте страницата с техническите характеристики в настоящето ръководство за потребителя, за да сте сигурни.

Не претоварвайте мрежовите контакти. Претоварените контакти, разхлабените или повредените контакти, удължителите, протритите захранващи кабели или повредената или напукана изолация на проводниците са опасни. Всяко от тези обстоятелства може да предизвика електрически удар или пожар. Периодично проверявайте кабела на вашия уред и ако външният му вид показва повреда или изхабяване, изключете го, прекратете използването на уреда и се обърнете към официален сервиз, за да заменят кабела точно със същия. Предпазвайте захранващия кабел от физическо и механично въздействие, като например усукване, прегъване, притискане, прищипване от врата или стъпване върху него. Обръщайте особено внимание на щепселите, стенните контакти и мястото, откъдето кабелът излиза от уреда. Ако уредът се захранва от удължителен кабел или от преносимо устройство за включване към електрозахранването, удължителният кабел на преносимото устройство трябва да е разположен така, че да не е изложен на водни пръски или на влага.

⚠ ВНИМАНИЕ

- Уреда не е предназначен за използване от малки деца или хора с намалени способности без надзор.
- Децата трябва да се наблюдават с цел да се избегне игра с уреда!

ИНСТАЛИРАНЕ

■ Никога не използвайте стари маркучи, за да включите пералня във водата.

- Разрешено налягане на водата: 100 - 1000 kPa (1.0 - 10.0 kgf / cm²)
- Не оголвайте и смачквайте маркуча, който ще включите в изходния клапан.
- Ако налягането на водата е по-голямо от регламентирането, използвайте уред за декомпресия.
- Периодично следете състоянието на маркучите и сменяйте при нужда.

► Стъпка 1: Проверете гуменото уплътнение на водохранващия маркуч

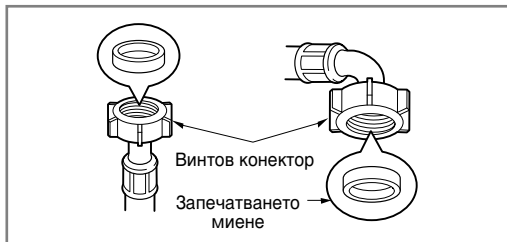

- Към всяка тръба има приложени гумени пръстени, които предотвратяват изливане на вода.
- Проверете водното напрежение като завъртите входящия клапан до крайно затворено положение.

► Стъпка 2: Свържете маркуча към крана за вода

Тип-А : Свързване на маркуч с винтов наконечник към кран с резба

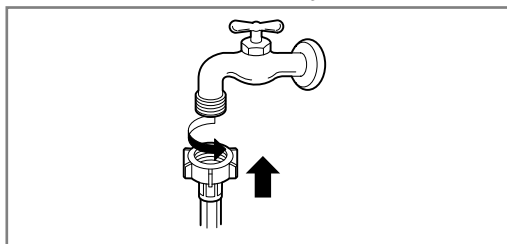

- Завинтете винтовият конектор във водосточния кран.

Тип-В : Свързване на маркуч с винтов наконечник към кран без резба

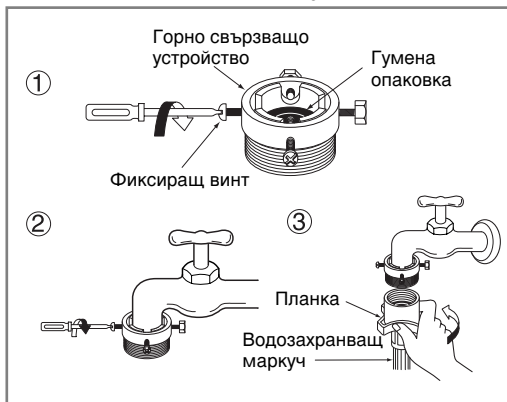

1. Отвинтете пръстеновидните планки и 4-те задържащи винта на адаптера.
2. Притиснете адаптера към края на крана, така че гуменото уплътнение да направи водоустойчива връзка. Затегнете пръстеновидната планка и 4-те задържащи винта на адаптера.
3. Натиснете водохранващия маркуч вертикално нагоре, така че гуменото покритие в маркуча да може да прилепне плътно към крана и после го затегнете като го завинтите надясно.

ИНСТАЛИРАНЕ

Тип-С : Свързване на маркуч от вида „one touch“ към кран без резба

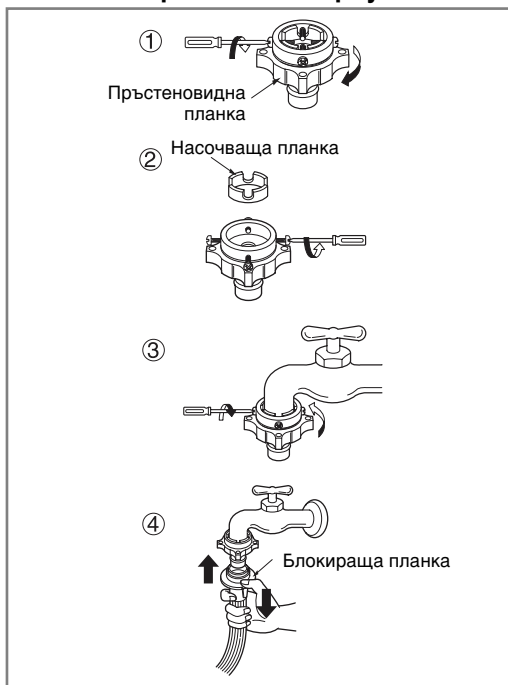

1. Отвинтете пръстеновидните планки и 4-те задържащи винта на адаптера.
2. Свалете насочващата планка, ако кранът е прекалено голям да се нагоди в адаптера.
3. Притиснете адаптера към края на крана, така че гуменото уплътнение да направи водоустойчива връзка. Затегнете пръстеновидната планка и 4-те задържащи винта на адаптера.
4. Издърпайте блокировката на планката на конектора надолу, вкарайте водозахранващия маркуч върху адаптера, и освободете блокиращата планка на конектора. Уверете се, че адаптерът се застопорява на място.

⚠ ЗАБЕЛЕЖКА

- След като свържете водоснабдителния маркуч към водозахранващия кран, завъртете крановете на водата, за да отмиете чуждите частици (мръсотия, пясък или стърготини) от водопроводните тръби. Оставете водата да се оттече в кофа и проверете температурата на водата.

► Стъпка 3: Свържете маркуча към пералнята

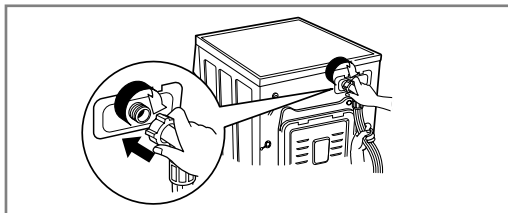

- Внимателно проверете дали няма огъване или нарушение в целостта на маркучите.

⚠ ЗАБЕЛЕЖКА

- След окончателното свързване, ако тече вода от маркуча, повторете същите стъпки. Използвайте само оригинални кранове за вода. В случай, че крановете са неподходящи или прекалено големи, махнете шайбата преди да свържете крана с адаптора.

Използване на хоризонтален кран

Хоризонтален кран



Разширителен кран



Квадратно сечение на крана



ИНСТАЛИРАНЕ

■ Инсталиране на отточния маркуч.

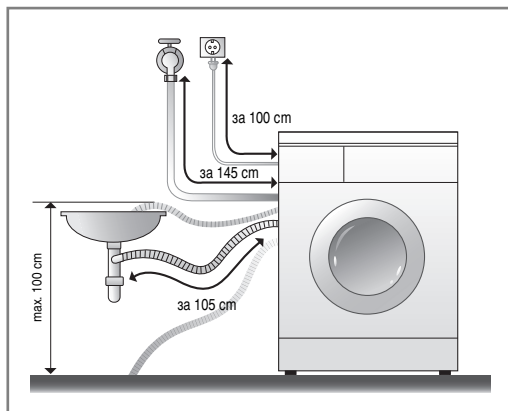

- Отводният маркуч не трябва да се свързва с канала на височина по-голяма от 100 см от пода. Водата в пералнята не се изпомпва или се изпомпва бавно.
- Здравото захващане на маркуча ще предотврати наводнение.
- Ако отводният маркуч е прекалено дълъг не напъхвайте в пералнята, защото това ще увеличи много нивото на шума.

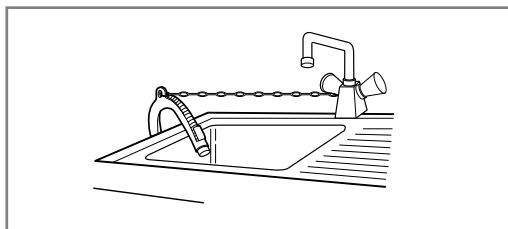

- Когато не сте свързали отводния маркуч в канализацията трябва да осигурите неподвижно захващане на свободния му край.
- Неподвижността ще предотврати наводнения.

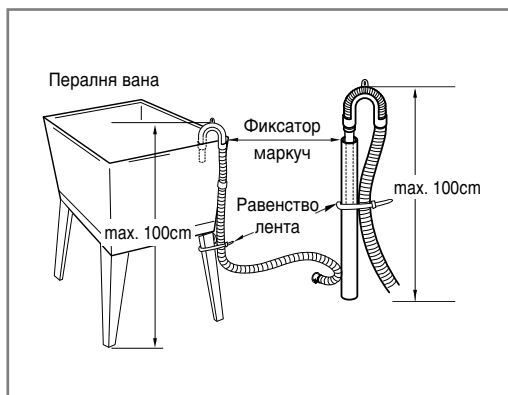

ИНСТАЛИРАНЕ

■ Нивелация

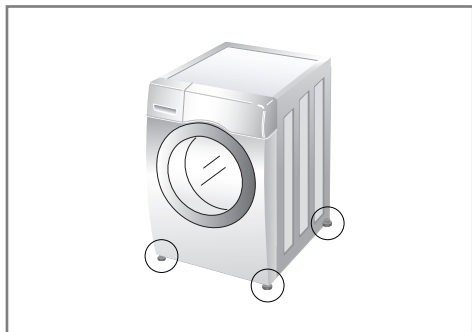

1. Правилната нивелация на пералнята предотвратява повишаването на нивото на шума, както и вибрациите. Инсталирайте уреда на равна и солидна основа, препоръчително в ъгъла на стаята.

ⓘ ЗАБЕЛЕЖКА

- Под от дюземе или плаващ под могат да способстват за появяването на прекалено силни вибрации и дебаланс.

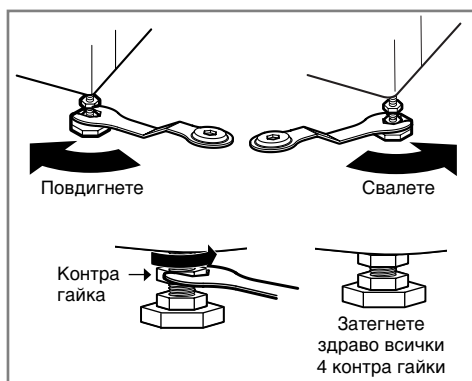

2. Ако подът не е достатъчно гладък, използвайте крачетата за нивелация, за да изравните уреда. Не пъхайте никакви предмети под крачетата, с цел да нивелирате по-добре. Убедете се, че крачетата са стабилизирани на повърхността.

- След като нивелирате пералнята, затегнете контра гайките към основата на пералнята. Всички контра гайки трябва да се затегнат.

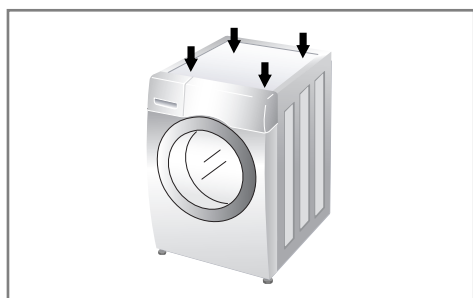

- За да проверите дали сте нивелирали добре уреда, натиснете от горната страна, диагонално. Ако уредът не се клати, значи сте нивелирали достатъчно добре.

ⓘ ЗАБЕЛЕЖКА

- Ако пералнята се монтира върху повдигната платформа, трябва здраво да се закрепя, за да няма риск от падане от тази платформа.

ИНСТАЛИРАНЕ

► Бетонни подове

- Монтажната повърхност трябва да бъде чиста, суха и равна.
- Монтирайте пералнята върху равен твърд под.

► Подове с плочки (хлъзгави подове)

- Поставете всеки крак върху подложките против хлъзгане и нивелирайте машината. (Изрежете подложки против хлъзгане с размери 70 x 70 мм и залепете парчетата върху сухите плочки, където ще се постави машината).
- Подложките против хлъзгане са от самозалепващ се материал, използван при стълби и стъпала за предотвратяване на хлъзгането.

► Дървени подове (плаващи подове)

- Дървените подове са особено податливи на вибрации.
- За предотвратяване на вибрациите ви препоръчваме да поставите гумени чашки с дебелина поне 15 мм под всеки крак на пералнята, закрепена с болтове поне към 2 греди на пода.
- Ако е възможно, инсталирайте пералнята в някой от ъглите на стаята, където подът е по-стабилен.
- Поставете гумени чашки, за да предотвратите вибрациите.
- Можете да получите гумени чашки (кат. № 4620ER4002B) от отдела за резервни части на LG.

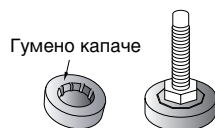

ⓘ ЗАБЕЛЕЖКА

- Правилното поставяне и нивелиране на пералнята осигурява дълга, нормална и надеждна работа.
- Пералнята трябва да бъде в абсолютно хоризонтално положение и да стои стабилно на мястото си.
- Тя не трябва да се клати напред-назад по диагоналите на краката си при натоварване.
- Монтажната повърхност трябва да бъде чиста, без паркетин или друга смазка.
- Не позволявайте краката на пералнята да се намокрят. Ако краката на пералнята се намокрят, тя може да започне да се хлъзга.

Как да използвате пералнята

■ Работа с пералнята



1. Сортиране на прането.
(Вижте страница 19)

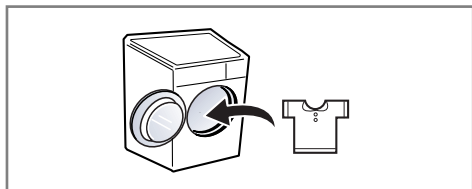

2. Отворете вратата и поставете прането.



3. Натиснете бутона за включване.

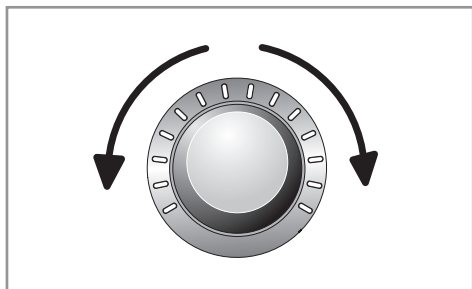

4. Изберете програма.
(Вижте страници 20 - 24)
Изберете опциите за това пране
(Вижте страници 26 - 31)

- Допълнителна програма
- Температура
- Скорост на центрофугиране
- Други функции

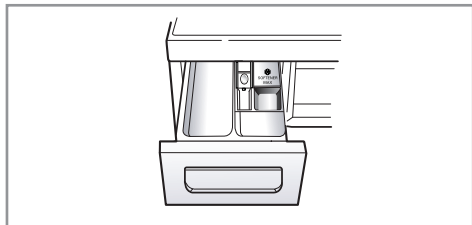

5. Добавете прах за пране.
(Вижте страници 32 - 33)



6. Натиснете бутона Старт/Пауза.

Как да използвате пералнята

■ КАК ДА ПОДГОТВИМ ДРЕХИТЕ ЗА ПРАНЕ.

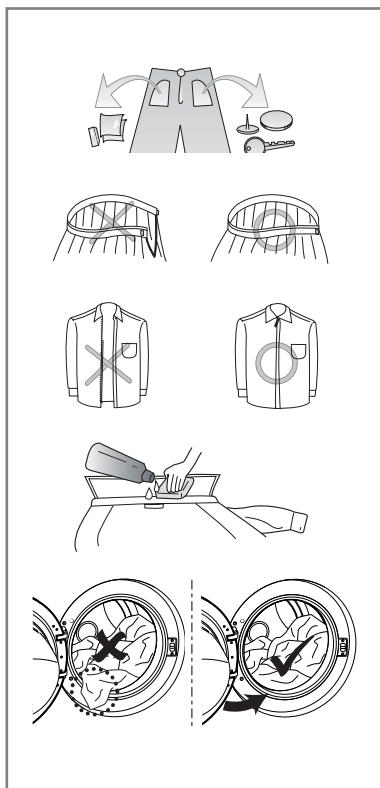
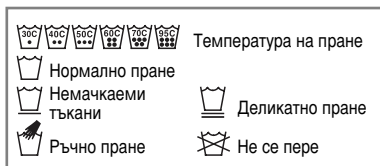

1. Етикети

Прочетете внимателно етикетите на дрехите за пране. Това ще Ви насочи за материята, както и за условията, при които дрехите трябва да се перат.

2. Сортиране

За да постигнете оптимални резултати сортирайте/разпределяйте дрехите според това, кои биха могли да се перат на една и съща програма. Температурата на водата и оборотите на центрофугиране са различни при различните програми, по причина на това, че различните материи, трябва да се перат по различен начин. Винаги отделяйте наситените тъмни от по-светлите и бели дрехи. Перете ги отделно, тъй като тъмните цветове могат да предизвикат оцветяване на светлите дрехи. Ако е възможно перете отделно слабо и силно замърсените дрехи.

- Замърсяване/силно, средно, слабо/
Разделяйте силно и слабо замърсените дрехи.
- Цвят/бяло, светло, тъмно/
Разделяйте белите от цветните дрехи.
- Мъх/ които имат мъх и такива, по които се лепят мъхове/ Разделяйте.

3. Преди да заредите пералнята.

Комбинирайте при зареждане големи и по-малки неща. Наредете първо по обемното пране. Те не трябва да бъдат повече от половината от прането. Избягвайте да перете само един къс. Това може да дисбалансира машината и да повиши нивото на шума и вибрациите. Това може да причини небалансиран товар. Добавете един или два подобни предмета.

- Проверете внимателно всички джобове за да сте сигурни, че са празни. Остри и метални предмети, могат да причинят не само повреда на пералнята, но и да развалят дрехите Ви.
- Затворете циповете, закопчайте копчетата и се убедете, че няма да се захванат за други дрехи.
- Предварително обработете най-замърсените участъци на дрехите/маншети и яка/ с подходящ концентриран препарат.
- Проверете уплътненията на вратата за попаднали малки предмети.

● ЗАБЕЛЕЖКА

- Преди първото пране, изберете цикъл (Памук 60°C и зареждане с половината количество перилен препарат), оставете уреда да пере без заредено пране. Това ще отстрани наслоенията върху барабана, които може да са останали по време на производството.

Как да използвате пералнята

■ Таблица с програми за пране

- Препоръчителни условия за пране на различните материи и цветовете.

Програма	Описание	Материя	Подходяща температура	Максимално натоварване
Памук	Осигурява по-добра работа чрез комбиниране на различно движение на барабана.	За светли цветни дрехи (риз, нощници, пижами и др.), както и леко замърсени бели памучни дрехи (бельо).	40°C (Студена, за да 95°C)	По преценка
Еко Памук	Осигурява оптимизирана работа на пералнята с по-малко потребление на електричество.		60°C (Студена, за да 60°C)	
Нежна грижа	Този цикъл е подходящ за ежедневни ризи, които не се гладят след пране.	Тъкани от полиамид, акрил, полиестер.	40°C (Студена, за да 60°C)	По-малко от 5.5 кг
Микс	Позволява едновременно пране на различни тъкани.	Памучни дрехи, бельо, кальфки за възглавници, бебешки дрехи. (коприна/деликатни материи, спортно облекло, тъмни дрехи, вълнени, юргани/ пердета).	40°C (Студена, за да 40°C)	
Антиалергична	Премахва алергени като домашни акари, полени и котешка козина.	Памучни дрехи, бельо, кальфки за възглавници, бебешки дрехи.	60°C	По-малко от 3.0 кг
Тихо пране	Осигурява по-малко шум и вибрации и спестява пари като се използва нощната тарифа на електричеството.	За светли цветни дрехи (риз, нощници, пижами и др.), както и леко замърсени бели памучни дрехи. (бельо).	40°C (Студена, за да 60°C)	По-малко от 11.0 кг
Освежаване	Премахва гънките в рамките на 20 минути с пара.	Смесени памучни тъкани, полиестер и памук, рокли, ризи, блузи.	не се избира	3 бр.
Завивки	Този цикъл е за обемисто пране като покривка за легло, възглавници, дамаска и други.	Памучно спално бельо освен официални дрехи (деликатни, вълнени, копиринени и др.) с пълнеж: юргани, възглавници, одеяла, ковертиори с лек пълнеж.	40°C (Студена, за да 40°C)	Само 1 размер
Спортни дрехи	Този цикъл е подходящ за спортни дрехи като дрехи за джогинг и тичане.			Coolmax, Gore-tex, губери и Sympatex.
Вълна	Могат да се перат вълнени тъкани. (Използвайте прах за вълнени тъкани, които се перат в пералня.)	Вълнени дрехи, които могат да се перат в пералня само с чиста прежда.		
Бързо 30	Този цикъл осигурява кратко пране на малко и леко замърсени дрехи.	Цветно пране, което леко е замърсено.	30°C (Студена, за да 40°C)	
Сушене	Използва само цикъл на сушене без пране.	Мокро пране, което се нуждае от сушене.	-	По-малко от 8.0 кг
Пране и сушене	Този цикъл осигурява непрекъснат процес от изпиране и сушене.	Малко количество пране, което трябва да се изсуши.	40°C (Студена, за да 95°C)	
Плакнене+ Центрофуга	Използвайте за пране, което се нуждае само от изплакване или добавете плакнене ако сте използвали омекотител.	Нормални тъкани, които могат да се перът.	-	По преценка

Как да използвате пералнята

■ Таблица с програми за сушене

Програма	Материя	Максимално натоварване
Еко	Памучни или ленени тъкани като памучни кърпи, фланелки, ленени чаршафи.	8.0 кг
Норм. сушене		
Норм. Еко		
За гладене	Памучните или ленени тъкани са готови за гладене.	
Ниска темп	Лесен за поддържане текстил, синтетични тъкани, подходящи за Лесни за поддържане, Програма за смесени дрехи за пране	5.0 кг
Сушене 30 мин	-	0.5 кг
Сушене 60 мин	-	1.5 кг
Сушене 120 мин	-	3.0 кг

- Температура на водата: Изберете температура, която да е подходяща за програмата. Когато перете, винаги следвайте указанията в етикета на производителя на дрехата.
- Задайте програма „Пране: Еко Памук 60°C + Интензивно + 1600rpm” и „Сушене: Норм. Еко (Зареждане за първи цикъл за сушене 6.0 кг, Зареждане за втори цикъл на сушене: 6.0 кг)” за проба в съответствие със стандарти EN50229.
- Резултатите от теста зависят от налягането на водата, твърдостта, температурата на входящата вода, температурата на стаята, вида и количеството на зареждането, степен на замърсяването, използвания перилен препарат, колебанията в основното електрозахранване и избраните допълнителни опции.

ⓘ ЗАБЕЛЕЖКА

- Препоръчва се използване на неутрален перилен препарат.
- С цел запазване на дрехата, в програмата за пране на вълна превъртането е бавно, а центрофугирането – с ниски обороти.
- Изберете максималната възможна скорост на въртене от програмата за пране за желания резултат от сушенето.
- В случай че количеството дрехи за изпиране и сушене на една програма не надвишава максималното допустимо тегло на програмата на сушене, се препоръчва изпиране и сушене в един непрекъснат цикъл.

Как да използвате пералнята

■ Допълнителни опции

Програма	Опции				Прање		
	Отложен старт	Прање с пара	Предпочитани	Предпрање	Пести време	Интензивно	Нормално
Памук	●	●	●	●	●	●	●
Еко Памук	●	●	●	●	●	●	●
Нежна грижа	●	●	●	●	●	●	●
Микс	●	●	●	●	●	●	●
Антиалергична	●	● *	●			●	●
Тихо прање	●		●	●	●	●	●
Освежаване		● *	●				
Завивки	●	●	●		●	●	●
Спортни дрехи	●		●		●	●	●
Вълна	●		●			●	●
Бързо 30	●		●			●	●
Сушене	●		●				
Прање и сушене	●		●	●	●	●	●
Плакиене+Центрофуга	●		●				

* : Тази опция автоматично се включва в цикъла и не може да се спре.

Как да използвате пералнята

	Плакнене					Сушене
	Плакнене ⁺⁺ Отлагане	Нормално+ Отлагане	Плакнене ⁺⁺	Плакнене ⁺	Нормално	
	●	●	●	●	●	●
	●	●	●	●	●	●
	●	●	●	●	●	●
	●	●	●	●	●	●
	●	●	●	●	●	●
	●	●	●	●	●	●
	●	●	●	●	●	
	●	●	●	●	●	
	●	●	●	●	●	
	●	●	●	●	●	●
						● [*]
	●	●	●	●	●	● [*]
	●	●	●	●	●	●

Как да използвате пералнята

■ Данни за експлоатацията

Програма	Максимални обороти (RPM)
Памук	1600
Еко Памук	1600
Нежна грижа	1000
Микс	1600
Антиалергична	1600
Тихо пране	1000
Освежаване	–
Завивки	1000
Спортни дрехи	800
Вълна	800
Бързо 30	1600
Сушене	1600
Пране и сушене	1600
Плакнене+Центрофуга	1600

Как да използвате пералнята

■ Панел за управление

SMARTDIAGNOSIS™ функцията е достъпна само за продукти със знак 'SMARTDIAGNOSIS™'.



Включване

- Чрез натискане на този бутон включвате и изключвате пералнята.
- Този бутон също може да се използва, за да прекратите избрана от Вас функция.

Програматор

- Вашата пералня разполага с 14 различни програми, с които да изпирате различни видове пране.
- Лампата светва, за да посочи избраната програма.

Старт/Пауза

- Този бутон се използва за започване на избран перилен цикъл.
- Ако желаете да стопирате за известно време пералнята, докато тя пере, можете да направите това чрез натискане този бутон.
- Ако не направите друго, пералнята се самоизключва 4 минути след като сте я стопирали.

Допълнителна програма

- Използвайте тези бутони за избор на желаните опции за избрания цикъл.

Сензорен екран

- Екранът показва настройките, колко време остава, опциите и съобщенията за статуса на вашата пералня. Екранът свети през целия цикъл.

Опции

- Това ви позволява да изберете допълнителен цикъл и ще светне при избиране.

Избор на език

- По подразбиране езика е английски. Езика може да бъде сменен само ако LCD дисплея е включен. Включете уреда и после натиснете бутона за **Отложен старт (Time Delay)** и **Пране с пара (Steam Wash)** за 3 секунди докато на дисплея излезе менюто "Select a language".



Как да използвате пералнята

■ Допълнителна програма

Отложен старт (Time Delay)

Можете да зададете време за изчакване, така че пералнята ще започне автоматично да пере и ще свърши в точно определен период от време.

● ЗАБЕЛЕЖКА

- Времето за изчакване е времето до края на програмата, а не от началото. Действителното време за работа може да е различно заради температурата на водата, прането и заради други фактори.

1. Натиснете бутона за **Включване**.
2. Изберете цикъл.
3. Натиснете бутона **“Отложен старт”** и задайте желаното време
4. Натиснете бутона **Старт/Пауза**.

Пране с пара (Steam Wash)

Прането с пара подобрява изпирането, като същевременно консумира малко енергия. Цикълът “Освежаване” намалява намакването на дрехите.

1. Натиснете бутона за **Включване**.
2. Изберете режим пара.
3. Натиснете бутона за **пране с пара**.
4. Натиснете бутона **Старт/Пауза**.

► Пране с пара

- Функцията е за силно замърсени дрехи, бельо или бебешки дрешки.
- Може да се включи с програмите **Памук**, **Еко Памук**, **Микс**, **Нежна грижа**, **Завивки**, **Антиалергична** и **Освеж аване**.
- Цикълът “Освежаване” е винаги с пране с пара.
- Не зареждайте деликатни тъкани като вълна, коприна или дрехи, които лесно се обезцветяват.

Предпочитани (Favorite)

Програмата Предпочитани ви позволява да запазите настроен по ваше предпочитание перилен цикъл за използването му в бъдеще.

1. Натиснете бутона за **Включване**.
2. Изберете цикъл.
3. Изберете продължителността на цикъла, начина на пране, броя на изплакванията, скоростта на въртене, температурата на водата и т.н.
4. Натиснете и задръжте бутона на програмата Предпочитани за 3 секунди (2 звукови сигнала).

Програмата Предпочитани вече е запазена за използване в бъдеще. За да използвате отново програмата, изберете програма Предпочитани и натиснете Старт/Пауза.

Предпране (Pre Wash)

Когато прането е много силно замърсено.

1. Натиснете бутона за **Включване**.
2. Изберете цикъл.
3. Натиснете бутона за предварително пране.
4. Натиснете бутона **Старт/Пауза**.

Как да използвате пералнята

■ Опции

Пране (Wash)

- **Пести време (Time Save):** Тази опция може да се използва за намаляване времето за изпирание на съответната програма.
- **Интензивно (Intensive):** Ако прането е нормално и силно замърсено, опцията „Интензивно“ върши работа.

Плакнене (Rinse)

- **Плакнене+ + Отлагане :** Добавете изплакване само веднъж, после, след изплакването, процесът се спира докато не натиснете отново бутона за стартиране.
- **Нормално + Отлагане :** Процесът се спира докато не се натисне бутона за стартиране отново след спиране на изплакването.
- **Плакнене++ :** Добавя два пъти изплакване.
- **Плакнене+ :** Добавя един път изплакване.

Центрофуга (Spin)

- Скоростта на центрофуга може да се зададе с натискане на бутон 'Spin' няколко пъти.

Температура на водата (Temp.)

- Температурата на водата може да бъде избрана, завъртайки програмния бутон.
 - Студена
 - 20°C, 30°C, 40°C, 60°C, 95°C
- Температурата на водата се избира за всяка програма, както следва.

■ Други функции

Само центрофугиране

1. Натиснете бутона за **Включване**.
2. Изберете скоростта на центрофугиране.
3. Натиснете бутона **Старт/Пауза**.

🔔 ЗАБЕЛЕЖКА

- Когато изберете "No Spin" (Без центрофуга), пак ще завърти за кратко с ниска скорост за бързо изцеждане.

Цикъл за освежаване

1. Натиснете бутона за **Включване**.
2. Изберете програмата за освежаване.
3. Натиснете бутона за пране с пара няколко пъти докато не се появи правилната опция.
4. Натиснете бутона **Старт/Пауза**.

🔔 ЗАБЕЛЕЖКА

За по-добра работа, поставете 3 или по-малко на брой неща за пране. Като свърши цикъла за освежаване, прането ще продължи да се върти бавно за около 30 минути, за да не позволи смачкване. Можете да отворите вратата като натиснете който и да е бутон.

Как да използвате пералнята

■ Детската блокировка

Изберете тази функция за заключване на бутоните и предотвратяване на грешки в използването. „Блокировка за деца“ може да се зададе само по време на цикъла за пране.

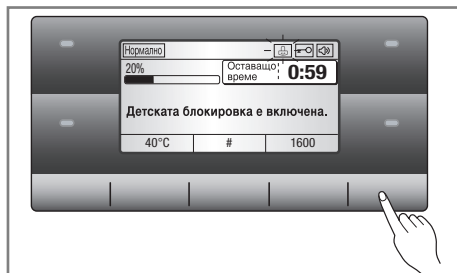

Блокиране на панела за управление.

1. Натиснете бутоните за Детската блокировка едновременно за около три секунди.
2. Ще се чуе звук, и веднага ще се появи „” на сензорния екран. Когато е зададена блокировка за деца, всички бутони се заключват, с изключение на бутона за стартиране.

❶ ЗАБЕЛЕЖКА

- Изключването няма да отмени функцията за блокировка за деца. Трябва да деактивирате блокировка за деца преди да използвате други функции.



Разблокиране на панела за управление.

1. Натиснете бутоните за Детската блокировка едновременно за около три секунди.
2. Чува се звук и на сензорния екран отново се появява оставащото време за текущата програма.

■ Звуков сигнал вкл/изкл

Звуковият сигнал за ВКЛ/ИЗКЛ може да бъде настроен само в режим на пране.

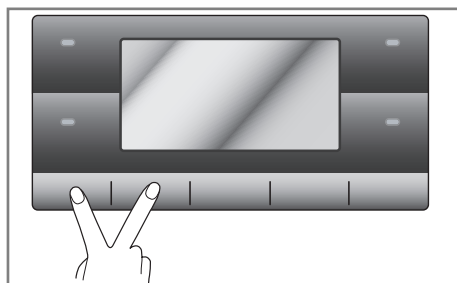

1. Натиснете бутона за **Включване**.
2. Натиснете бутона **Старт/Пауза**.
3. За да направите настройка на звуковия сигнал натиснете и задръжте едновременно бутона за Пране и Температура на водата за три секунди.

Когато вече направите настройката тя бива запометена дори и ако се изключи пералнята.

❶ ЗАБЕЛЕЖКА

- Ако искате да изключите звука, просто повторете този процес.

Как да използвате пералнята

■ Почистване на барабана

Почистване на барабана е специален цикъл за почистване на вътрешността на пералната машина. При него се използват по-високо ниво на водата и по-висока скорост на въртене. Изпълнявайте този цикъл редовно.

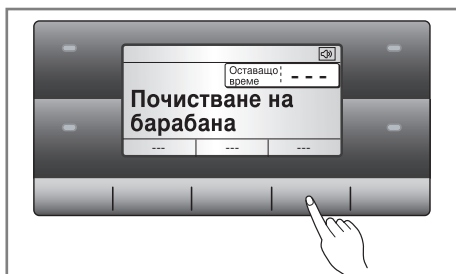

1. Извадете дрехите от барабана и затворете вратата.
2. Отворете чекмеджето за прах и добавете Anti limescale (напр. Calgon) в отделението за основно пране.
3. Затворете контейнера бавно.
4. Натиснете бутона за включване и после натиснете и задръжте бутона **Почистване на барабана** за 3 секунди. После „Почистване на барабана“ ще се покаже на сензорния екран.
5. Натиснете бутона Старт/Пауза за начало.
6. След като завърши цикъла, оставете вратата отворена за изсушаване на вратата, на гъвкавото гумено уплътнение и на стъклото на вратата.

❗ ЗАБЕЛЕЖКА

- Не добавяйте никакъв прах за пране в отделенията за прах.
- От пералнята могат да се отделят много мехурчета и да изтече вода.
- След всеки 30 цикъла на сушене на дисплея с течни кристали ще се показва 'Tub Clean' (Почистване на барабана). След това включете почистването на барабана. След като прането е завършило, изберете програмата за почистване на барабана. Извадете прането и натиснете бутона за почистване на барабана.

❗ ВНИМАНИЕ

- Ако наблизо има дете не оставайте вратата отворена без надзор.

■ Блокировка на вратата и Разпознаване

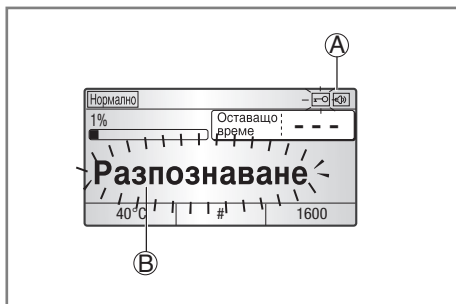

- Ⓐ “**Блокировка на вратата**” - За безопасност, вратата ще се блокира, докато машината работи и иконката "Блокировка на вратата" ще светне.
- Ⓑ “**Разпознаване**” ще светне, когато пералнята се върти бавно и преценява колко кг пране е поставено в барабана. Отнема малко време.

Как да използвате пералнята

■ Изсушаване

- Кранът за студената вода трябва да бъде отворен по време на цикъла за изсушаване.

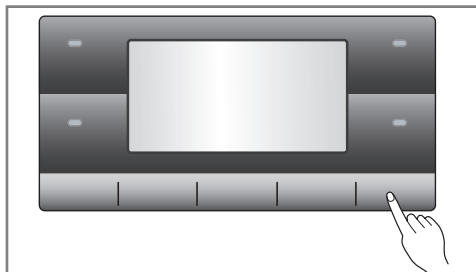

- При тази пералня със сушилня автоматичният процес от пране до изсушаване може лесно да бъде избран.
- За най-равномерно изсушаване направете така, че всички дрехи да са сортирани по материал и дебелина.
- Не претоварвайте сушилнята като поставяте прекалено много дрехи в барабана. Дрехите трябва да могат свободно да се преобръщат.
- Ако отворите вратата и извадите прането преди сушилнята да е приключила, помнете да натиснете бутона Старт/ Пауза.
- Като завъртите диска на DRY (сушене), можете да изберете: Normal Eco Dry (Норм. Еко) - Normal Dry (Норм. сушене) - Iron Dry (За гладене) - Low Temp. Dry (Ниска темп) - 120 - 60 - 30 - Eco Dry (Еко).
- След приключване на изсушаването, на екрана се показва „Cool down“. С натискане на бутона „Старт/Пауза“, програмата може да бъде спряна. Ако не натиснете бутона „Старт/Пауза“, програмата спира след около 4 часа. „Cool down“ Цикъл на охлаждане.

📌 ЗАБЕЛЕЖКА

- Когато машината е спряна на пауза по време на цикъл на сушене, моторът на вентилатора може да продължи работи самостоятелно в продължение на 60 секунди.

1. Инструкции за автоматично изсушаване

- Използвайте автоматичните цикли, за да изсушавате повечето пранета. Електронните сензори измерват температурата на смукателния вентилатор, за да увеличи или намали температурата на изсушаване за по-кратко време за реакция и по-строг контрол на температурата.
- Препоръчване на курса на автоматично изсушаване според вида дрехи.
 - a) Low Temp. Dry (Ниска темп) : Задава се за синтетични тъкани
 - b) Iron Dry (За гладене) : Ако след сушене дрехите ще се гладят
 - c) Normal Eco Dry (Норм. Еко) : За памучни тъкани.
 - Тази програма ще намали времето на програмата и консумацията на електроенергия по време на цикъла на сушене.
 - d) Normal Dry (Норм. сушене) : За памучни тъкани.
 - e) Eco Dry (Еко) : Специален цикъл, който намалява използването на вода по време на цикъла на сушене.
 - f) Време (30 / 60 / 120 минути)
 - 30 мин : Памук / Хавлии 0.5 kg
 - 60 мин : Памук / Хавлии 1.5 kg
 - 120 мин : Памук / Хавлии 3.0 kg

📌 ЗАБЕЛЕЖКА

- Приблизителното време за изсушаване е различно от действителното време за изсушаване с автоматичния цикъл. Избраните вид тъкан, обем на прането и ниво на изсушаване влияят върху времето за изсушаване.
- През последните 11 минути от времето за сушене специален сензор (термистор) установява степента на изсушаване на дрехите. Ако изсушаването е слабо, се добавя още време към цикъла, макс. до 10 мин., като дисплеят показва оставащите „11“ мин.

Как да използвате пералнята

1. Инструкции за автоматично изсушаване

- Като завъртите диска на DRY (изсушаване), можете да изберете продължителността за изсушаване.
- Продължителността на сушенето може да е до 240 минути. Като изберете само изсушаване, цикълът започва веднага след центрофугирането.
- Времената за изсушаване са дадени като насочващи, за да ви помогнат да настроите сушилната за ръчно изсушаване. Продължителността на изсушаването може да е различна в зависимост от влажността, температурата в стаята и вида тъкан, а и вашият опит най-добре ще Ви води.

Вълнени дрехи

- Не изсушавайте докрай вълнените дрехи. Опънете ги до първоначалната им форма и ги изсушете, като ги поставите хоризонтално.

Тъкани и плетени материали

- Някои тъкани и плетени материали могат да се свият като променят големината си в зависимост от качеството.
- Винаги веднага ги разтегляйте след изсушаване.

Немачкаеми и синтетични дрехи

- Не претоварвайте сушилната
- Извадете немачкаемите дрехи веднага след спиране на сушилната, за да намалите мачкането.

Тъкани от микрофибър или кожа

- Винаги проверявайте инструкциите на производителя.

Бebешки дрехи и нощници

- Винаги проверявайте инструкциите на производителя.

Каучук и пластмаса

- Не изсушавайте дрехи направени или съдържащи каучук или пластмаса, като:
 - a) престилки, лигавници, покривала за столове
 - b) завеси и покривки за маса
 - c) изтривалки за баня

Фибростъкло

- Не изсушавайте продукти от фибростъкло в сушилната. Стъклените частици, които остават в сушилната могат да попаднат в другите дрехи при следващото използване на сушилната и да дразнят кожата ви.

Приключване на изсушаването

- Когато цикълът на сушене завърши, на екрана се появява „Cool down“ [охлаждане].
- Охлаждането започва автоматично след завършване на цикъла за изсушаване.
- Ако не извадите дрехите от сушилната веднага, след като тя спре те могат да се намачкат.
- Цикълът на охлаждането периодично преобръща, пренарежда и разбухва дрехите.
- Съобщението „Cool down“ ще продължава да се появява докато дрехите не бъдат извадени или не натиснете бутона Старт/Пауза.

ПОСТАВЯНЕ НА ПРЕПАРАТ

■ Поставяне на прах за пране и омекотител

► Кутия за препарат

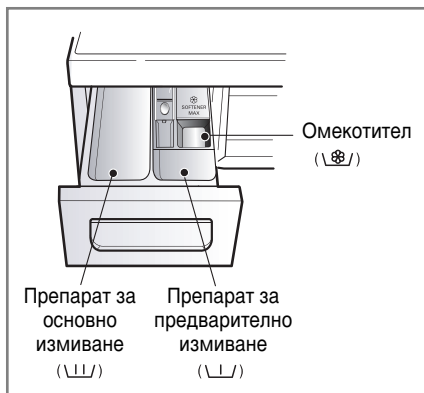

- В най-лявото отделение поставете прах при програмата без предпране. → \ / /
- В лявото и дясното чекмедже поставете препарат, ако сте избрали цикъл с предпране. → \ / / • \ / /

▲ ПРЕДУПРЕЖДЕНИЕ

- Пазете всички прахове и препарати за пране далеч от деца. Съществува опасност от отравяне.
- Предозиране с перилен препарат, избелител или омекотител могат да предизвикат преливане.
- Убедете се че използвате точното количество перилен препарат.

► Добавяне на омекотител.

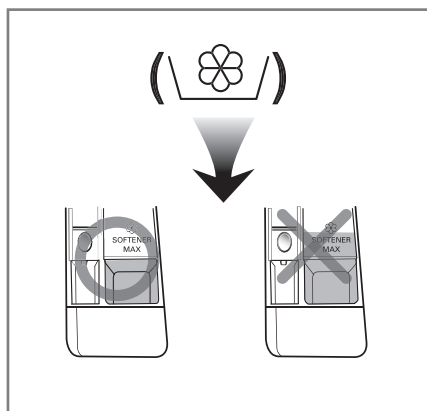

- Никога не сипвайте повече омекотител от отбелязаното ниво. Затворете бавно чекмеджето за препарат. Това може да предизвика по-ранно попадане на омекотител върху дрехите и да ги повреди.
- Не оставяйте неизползвания омекотител в чекмеджето повече от 2 дни.
- Омекотителят се добавя автоматично по време на прането.
- Не отваряйте чекмеджето, докато пералнята зарежда с вода.
- Не използвайте обезцветяващи продукти.

● ЗАБЕЛЕЖКА

- Никога не изсипвайте омекотителя директно върху дрехите.

ПОСТАВЯНЕ НА ПРЕПАРАТ

► Дозиране на препаратa.

- Перилните препарати трябва да се използват според инструкциите на производителя и избрани според вида, цвета, замърсяването на тъканите и температурата на пране.
- Ако предозирате праха, това може не само да увреди прането, но и да създаде условия за претоварване на мотора.
- За по-добри резултати е препоръчително използването на прах за пране.
- Ако желаете да използвате течни перилни препарати следвайте инструкциите на производителя на препаратa.
- Може да слагате течния перилен препарат директно в чекмеджето за препарат непосредствено преди включване на пералнята.
- Моля не използвайте течен перилен препарат с функцията отложен старт, тъй като може да се втвърди, а също и при програма с Предпране.
- Ако се получи прекалено много пяна, намалете количеството прах за пране.
- Количеството на препаратa, трябва да е съобразено и с количеството на зареденото в пералнята пране. Препаратът се измива от чекмеджето в началото на перилния цикъл.
- Направете справка с етикета на дрехата преди да изберете перилния препарат и температурата на водата.
- За да използвате пералната машина, поставяйте само определения за нея перилен препарат.
 - Универсална прах за пране за всички видове тъкани (студена вода - 95°C)
 - Прах за пране за фини тъкани (студена вода - 40°C)
 - Течни перилни препарати за всички видове тъкани (студена вода - 95°C) или само препарати за вълнени тъкани (студена вода - 40°C)
- За по-добро изпиране и избелване, използвайте перилен препарат с общо избелване на прах.

▲ ПРЕДУПРЕЖДЕНИЕ

- **Моля не позволявайте на препаратa да се втвърди.**
Това може да доведе до блокиране, лоши резултати при плакнене и лоша миризма.
- Не изсипвайте неразредена течна белина директно върху прането или в барабана.
Това може да предизвика повреда на тъканите.

● ЗАБЕЛЕЖКА

- Пълно натоварване: в съответствие с препоръката на производителя.
 - Частично натоварване: 3 / 4 от нормалното количество.
 - Минимален товар: 1 / 2 от пълно натоварване.
- Препаратът се измива от отделението в началото на цикъла.

► Добавяне на омекотител за вода

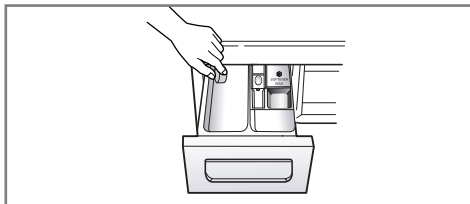

- Омекотителя на вода, като Калгон може да се използва с цел да се намали ползването на препарат в зони с прекалено твърди води. Сложете количеството което е определено на опаковката. Първо прибавете препаратa и после омекотителя.
- Ползвайте дозата за препарат за мека вода.

► Използване на таблетки

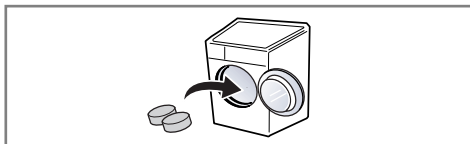

1. Отворете вратата и сложете таблетките в барабана

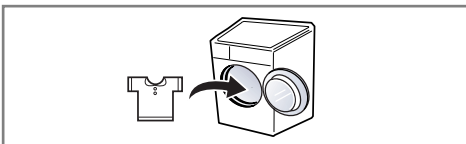

2. Сложете прането в барабана

ПОДДРЪЖКА

- Преди да почнете чистенето на вътрешността на пералнята, изключете електрическият кабел за да избегнете риск на токов удар.
- Ако оставите машината за по-дълго време (напр. по време на ваканция), изключете спирателния кран, особено ако наблизо няма отводнителен канал.

■ Почистване на входящата система за вода

- „” Това съобщение, изписано на дисплея означава, че водата не достига до чекмеджето за препарат.
- Ако водата е прекалено "твърда", то частици варовик могат да запушат филтъра. Затова е добре при такива условия да почиствате от време на време филтъра.

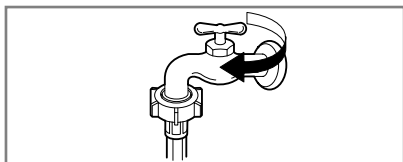

1. Изключете подаването на вода от крана.

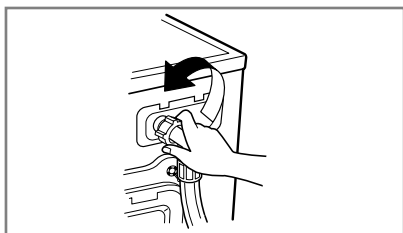

2. Отвийте входящия маркуч от пералнята.

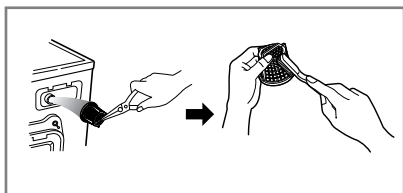

3. Почистете филтъра с помощта на твърда четка.

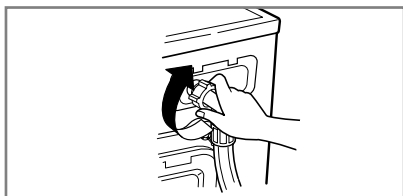

4. Върнете маркуча.

ПОДДРЪЖКА

■ Почистване на филтъра на изходящата вода

- Този филтър задържа мъхове, малки предмети и други боклуци, попаднали случайно в пералнята. Проверявайте регулярно неговото състояние.

ⓘ ВНИМАНИЕ

- Бъдете внимателни и вземете мерки преди да отворите филтъра, защото в него се задържа вода, която може да наводни пода. Почистването на филтъра се извършва така.
- Ако искате да почистите отводняващата помпа, изчакайте известно време преди да отворите вратата на пералнята.

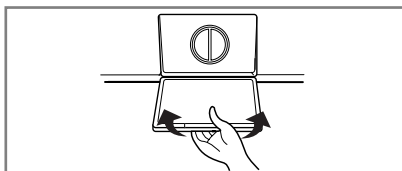
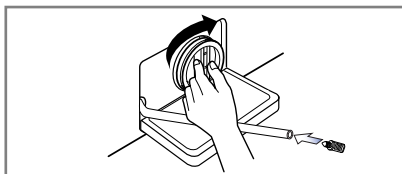
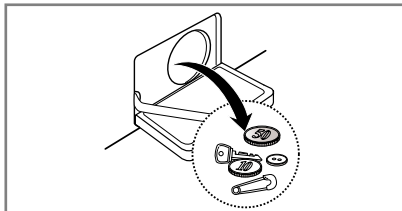
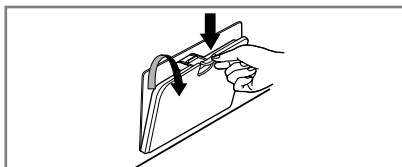

1. Отворете долния капак. Източете водата от пробката, за да извадите маркуча.

2. Извадете пробката. След това извадете филтъра, завъртайки го наляво.

3. Почистете всички чужди тела от филтъра.

4. След почистването завийте отново филтъра и поставете пробката.

5. Затворете долния капак.

ПОДДРЪЖКА

■ ПОЧИСТВАНЕ НА ЧЕКМЕДЖЕТО ЗА ПРЕПАРАТ

- Частици от препаратите и омекотителя остават в чекмеджето след всяко пране. По тази причина трябва да почиствате чекмеджето, като използвате за целта течаща вода.
- За да улесните работата си, можете да махнете капачето на отделениято за омекотител.
- При изваждане на чекмеджето ще забележите, че в неговото гнездо също се събира препарат. Можете да го отстраните с помощта на четка.
- След като сте приключили с почистването е препоръчително да пуснете един перилен цикъл без да поставяте пране в барабана.

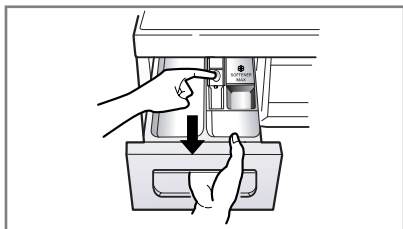

1. Извадете чекмеджето.

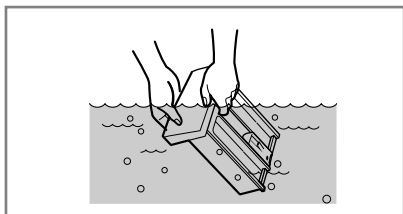

2. Почистете го под течаща вода.

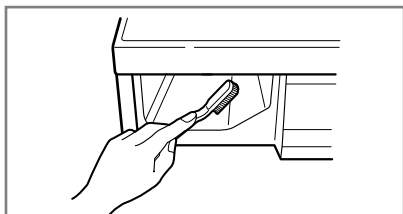

3. Почистете вътрешността на канала със стара четка за зъби.

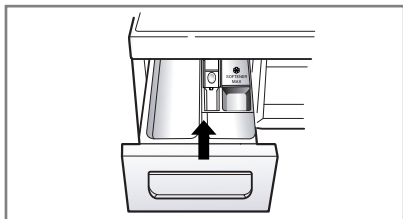

4. Поставете обратно чекмеджето.

ПОДДРЪЖКА

■ Барабан на пералнята

- Ако живеете в район с твърда вода, може да се образуват наслагвания от варовик, на места, където не може да бъде забелязан и трудно може да бъде премахнат. С течение на времето може да се образуват наслагвания и да се наложи смяна на барабана.
- Въпреки че барабанът е направен от неръждаема стомана, възможно е да се образуват петна от ръжда, причинени от малки метални частици (кламери, безопасни игли), попаднали в барабана.
- Барабанът трябва периодично да се почиства.
- Ако използвате оцветяващи или избелващи препарати, уверете се, че са подходящи за употреба в пералнята. Премахвайте всички образували се петна с препарат за неръждаема стомана.
- Препарати могат да съдържат химикали, които могат да повредят част от вашата пералня.
- Премахнете всички петна с препарат за нераждаема стомана.
- Никога не използвайте метални четки или гъбички при почистване на барабана.
- След всеки 30 цикъла на сушене на дисплея с течни кристали ще се показва 'Tub Clean' (Почистване на барабана). След това включете почистването на барабана. След като прането е завършило, изберете програмата за почистване на барабана. Извадете прането и натиснете бутона за почистване на барабана.

■ Почистване на пералнята отвън

► Външност

- Подходящата поддръжка на пералнята може да увеличи нейния живот.
- Отвън машината може да бъде почистена с неутрален дезинфекционен препарат, използван в домакинството.
- Използвайте влажен парцал и пазете повърхността от надраскване с остър предмет.
- Не използвайте метилов спирт, разреждатели или подобни продукти.

► Интериор

- Подходящата поддръжка на пералнята може да увеличи нейния живот.
- Отвън машината може да бъде почистена с неутрален дезинфекционен препарат, използван в домакинството.
- Използвайте влажен парцал и пазете повърхността от надраскване с остър предмет.

● ЗАБЕЛЕЖКА

- За премахване на утайки от твърдата вода, използвайте само почистващи препарати с етикет безопасно за перални.

■ При ниски температури

Ако пералнята се съхранява в условия, където са възможни минусови температури, следвайте инструкциите, за да предотвратите евентуални повреди.

- Спрете крана за снабдяване с вода.
- Махнете маркучите от източниците на вода и отводнете маркучите.
- Приберете електрическия шнур в обособения електрически изход.
- Добавете 1 галон (3,8л) нетоксичен антифриз RV в празния барабан. Затворете вратата.
- Нагласете центрифугата и оставете пералнята да изхвърли цялата вода. Не цялото количество RV ще бъде изхвърлено.
- Изключете щепсела, подсушете барабана отвътре и затворете врата.
- Извадете отделението за перилен препарат и го подсушете внимателно.
- Оставете пералнята в изправено положение.
- За да премахнете останалия антифриз пуснете пералнята на един пълен цикъл като добавите препарат. Не добавяйте пране.

СПИСЪК НА ВЪЗМОЖНИ ПОВРЕДИ

- Тази пералня машина е оборудвана с автоматични функции за безопасност, които откриват и установяват повредите в ранен етап. Когато машината не функционира правилно или не работи, проверете следните възможности преди да се свържете с техник.

■ Откриване на проблем











СИМПТОМ	ВЪЗМОЖНА ПРИЧИНА	РЕШЕНИЕ
Дрънкащ звук.	<ul style="list-style-type: none"> • В барабана са попаднали дребни метални предмети. 	Спрете пералнята и проверете внимателно барабана и филтъра.
Силен звук.	<ul style="list-style-type: none"> • По-тежо пране може да произведе такъв шум. Това е нормално. 	Ако шумът продължава и след почистване, моля обърнете се към сервиса.
Вибрационен шум.	<ul style="list-style-type: none"> • Махнахте ли транспортните болтове? • Нивелирахте ли добре? 	Ако шумът е силен, е възможно да е нарушен баланса на прането. При това положение източете водата спрете пералнята, отворете вратата и пренаредете прането.
Има изтичане на вода.	<ul style="list-style-type: none"> • Маркуча се е откачил от крана или от пералнята. • Маркучът е запушен. 	Проверете връзките на маркучите. Отстранете маркуча и се свържете с водопроводчик.
Преливане.		Поставили сте неподходящ прах или сте предозирали.
Водата не влиза в пералнята или влиза бавно.	<ul style="list-style-type: none"> • Водоподаването е спряно. • Клапанът на водата не отворен докрай. 	Проверете чешмата. Отворете клапана докрай.
Водата не се оттича или се оттича бавно.	<ul style="list-style-type: none"> • Маркучът е прегънат. • Филтърът е запушен. • Маркучът е запушен. 	Изправете маркуча. Почистете филтрите. Почистете маркуча на течаща вода.

СПИСЪК НА ВЪЗМОЖНИ ПОВРЕДИ

СИМПТОМ	ВЪЗМОЖНА ПРИЧИНА	РЕШЕНИЕ
Прането не започва.	<ul style="list-style-type: none"> • Не сте включили кабела в електричеството или има прекъсната връзка. • Бушонът е изгорял или има спад на напрежението. • Не сте пуснали водата. • Не сте затворили вратата. 	<p>Уверете се, че щепсълът е в контакта.</p> <p>Проверете за централен проблем на мрежата.</p> <p>Пуснете водата.</p> <p>Затворете внимателно вратата.</p> <p>Прибавете още пране. Пренаредете прането и повторете центрофугата.</p>
Вратата не се отваря.		<p>След като машината е тръгнала, вратата не трябва да се отваря с оглед безопасността.</p> <p>Проверете дали иконката "Блокировка на вратата" е светнала.</p> <p>Можете безопасно да отворите вратата, след като иконката "Блокировка на вратата" изгасне.</p>
Програмата пере по-дълго отколкото е показано в упътването.		<p>Имайте предвид, че посоченото време е ориентировъчно. Всичко зависи от налягането на водата и нейната температура.</p> <p>Ако прането е дисбалансирано, това също може да увеличи времето за пране.</p>
Предозиране с омекотител за дрехи.	<ul style="list-style-type: none"> • Предозиране с омекотител може да предизвика преливане. 	<p>Следвайте упътването на омекотителя за необходимото количество при употреба.</p> <p>Не превишавайте линията за максимум.</p>
Рано изливане на омекотителя.		<p>Затворете чекмеджето бавно.</p> <p>Не отваряйте чекмеджето по време на цикъл.</p>
Проблем при сушенето.	Не суши.	<p>Не претоварвайте.</p> <p>Проверете дали от пералнята се изпомпва водата правилно за да се изцеди прането. Заредените дрехи са твърде малко за да завърти правилно. Добавене няколко кърпи.</p>

СПИСЪК НА ВЪЗМОЖНИ ПОВРЕДИ

■ Съобщения за грешка

СИМПТОМ	ВЪЗМОЖНА ПРИЧИНА	РЕШЕНИЕ
	<ul style="list-style-type: none"> • Няма водоподаване. • Не сте отворили клапана докрай. • Маркучът е сгънат. 	<p>Проверете чешмата. Отворете клапана докрай. Изправете маркуча. Проверете филтъра.</p>
	<ul style="list-style-type: none"> • Маркучът е прегънат. • Филтърът е запушен 	<p>Изправете маркуча. Почистете филтрите.</p>
	<ul style="list-style-type: none"> • Прането е прекалено малко. • Прането е разбалансирано. • Ако сте поставили прекалено големи дрехи/халати/, те могат да нарушат баланса. • Възможно е да не се изцеди достатъчно добре при центрофуга. Просто повторете центрофугиране. 	<p>Прибавете още пране. Пренаредете прането и повторете центрофугата.</p>
	 <ul style="list-style-type: none"> • Затворете вратата. 	<p>Затворете вратата, ако дисплей продължава да показва това съобщение, извикайте сервизен техник.</p>
		<p>Изключете от ел.мрежата и извикайте техник.</p>
	<ul style="list-style-type: none"> • Преливане на вода. 	<p>Изключете от ел.мрежата и извикайте техник.</p>
	<ul style="list-style-type: none"> • Сензорът за нивото на водата е повреден. 	<p>Изключете от водата и извикайте техник.</p>
	<ul style="list-style-type: none"> • Претоварване на мотора. 	<p>Позволете на пералнята да си почине 30 минути, за да се охлади мотора, после рестартирайте цикъла.</p>
	<ul style="list-style-type: none"> • Пералнята е била без захранване. 	<p>Рестартирайте цикъла.</p>
	<ul style="list-style-type: none"> • Проверка на водоснабдяването. 	<p>Отворете крана за вода. Ако „dHE” не изчезне изключете захранващия кабел и се обадете в сервиза.</p>
	<ul style="list-style-type: none"> • Течове на вода. 	<p>Пуснете цикъла отново.</p>

СПИСЪК НА ВЪЗМОЖНИ ПОВРЕДИ

ⓘ ЗАБЕЛЕЖКА

- SMARTDIAGNOSIS™ функцията е достъпна само за продукти със знак 'SMARTDIAGNOSIS™'. В случай на телефон от стационарен тип функцията за само диагностика може да не работи.

■ Как да използваме SMARTDIAGNOSIS™

- Използвайте тази функция само когато имате указание от центъра за обслужване на клиенти. Сигналът е подобен на този от факс машина и има смисъл само за центъра за обслужване на клиенти.
- SMARTDIAGNOSIS™ не може да се активира без пералната машина да е включена. Ако това се случи, проблема трябва да се осигури без да се използва SMARTDIAGNOSIS™.

Ако имате проблем с вашата перална машина обадете се на центъра за обслужване на клиенти. Следвайте инструкциите на оператора от центъра за обслужване на клиенти и направете следното:



1. Натиснете бутона за включване на пералната машина. Не натискайте други бутони и не завъртайте бутона за избор на програма.

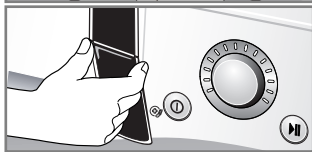

2. Когато получите указание от оператора поставете телефона близо до бутона за включване на пералната машина.

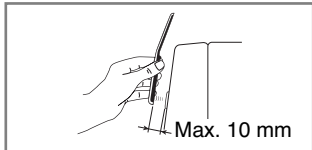
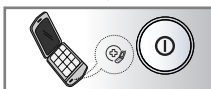

3. Натиснете и задръжте бутон "Температура на водата" за 3 секунди, като държите телефона близо до бутона за включване на пералната машина.
 4. Задръжте бутона докато звука спре. Това отнема около 6 секунди, които се отброяват на дисплея.
 - За по-добри резултати дръжте телефона неподвижен докато се изпраща тона.
 - Ако оператора не е получил коректно данните може да ви помолите да повторите процеса.
 - Натискането на бутона за изключване на пералната машина ще доведе до прекратяване на SMARTDIAGNOSIS™.
 5. След като времето на дисплея изтече и тоновете са изпратени продължете разговора с оператора, който след анализиране на получената информация ще се опита да ви помогне.
- Smart Diagnosis е функция за отстраняване на проблеми, предназначена да подпомогне, не да замени традиционен метод, като обаждането в сервиз. Ефективността на тази функция зависи от различни фактори: мобилен телефон използван за изпращане на сигнала, всеки шум в помещението, в което е поставен уреда по време на изпращане на сигнала, включително акустиката на това помещение.
- LG не гарантира, че функцията Smart Diagnosis ще разреши всеки възникнал проблем.

Гаранционни условия

Изхвърляне на вашия стар уред

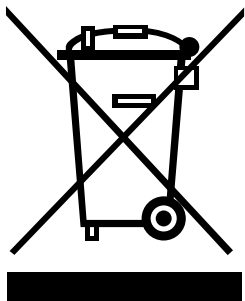

1. Когато този символ на задраскана кофа за боклук е поставен върху дадено изделие, това означава, че изделието попада под разпоредбите на Европейска директива 2002/96/ЕО.
2. Всички електрически и електронни изделия трябва да се изхвърлят отделно от битовите отпадъци, в определени за целта съоръжения, посочени от държавните или местните органи.
3. Правилното изхвърляне на вашия уред ще помогне за предотвратяване на възможни негативни последици за околната среда и човешкото здраве.
4. За по-подробна информация за изхвърлянето на вашия стар уред се обърнете към вашата община, службите за събиране на отпадъци или магазина, откъдето сте купили своя уред.

ЗАБЕЛЕЖКА

- Когато изхвърляте уреда, отрежете основния захранващ кабел и унищожете тапата. Деактивирайте блокировката на вратата, за да не могат деца да влязат вътре и да останат като в капан.

Гаранцията не включва:

- Изпращане на сервизен специалист във вашия дом, за да ви научи как да използвате уреда.
- Ако уредът е свързан към напрежение, различно от посоченото върху табелката с техническите характеристики.
- Ако повредата е причинена от злополука, небрежност, неправилна употреба или непреодолима сила.
- Ако повредата е причинена от фактори, различни от нормалната битова употреба или от употребата в съответствие с ръководството за потребителя.
- Даване на указания за използване на уреда или промяна на настройката на уреда.
- Ако повредата е причинена от вредители, като например плъхове или хлебарки и др.
- Шум или вибрации, които се смятат за нормални, напр. звук от източване на вода, от центрофугиране или предупредителни сигнали.
- Коригиране на инсталирането, например нивелиране на уреда, регулиране на източването.
- Нормална поддръжка, която се препоръчва от ръководството за потребителя.
- Отстраняване на външни предмети / вещества, попаднали в машината, включително помпата и филтъра на захранващия маркуч, например ситни камъчета, гвоздеи, банели от сутиени, копчета и др.
- Смяна на предпазители, нагаждане на електрическата или водопроводната мрежа в дома.
- Поправка след неразрешен ремонт.
- Каквито и да било повреди на лична собственост, причинени от евентуални дефекти на този уред.
- Ако този уред се използва за търговски цели, гаранция за него не се предоставя. (Пример: Обществени места, като например бани, пансиони, спортни центрове, общежития)

Ако уредът е инсталиран извън обичаен сервизен район, всички транспортни разходи, свързани с ремонта на уреда или замяната на дефектни части, се поемат от собственика.

Memo

