



PRIRUČNIK ZA KORISNIKA

PERILICA ZA PRANJE RUBLJA

Prije početka instaliranja, pažljivo pročitajte upute. Tako ćete pojednostaviti instaliranje i osigurati pravilnu i sigurnu instalaciju perilice. Nakon instaliranja, čuvajte ove upute u blizini perilice za slučaj buduće potrebe.

F1695RDH(1~9)



P/No.: MFL67655113

www.lg.com

Sadržaj

Sadržaj	2
----------------------	---

Odluke proizvoda	3
-------------------------------	---

Važne sigurnosne upute

Važne sigurnosne upute	4
------------------------------	---

Osnovne mjere opreza	5
----------------------------	---

Spremite ove upute	6
--------------------------	---

Sigurnosne upute za upotrebu	7
------------------------------------	---

Specifikacija	8
----------------------------	---

Instaliranje

Skidanje ambalaže	9
-------------------------	---

Uklanjanje transportnih vijaka	9
--------------------------------------	---

Što se traži od mjesta za instaliranje.....	10
---	----

Priključivanje dovodnog crijeva	13
---------------------------------------	----

Instaliranje odvodnog crijeva.....	15
------------------------------------	----

Podешavanje visine	16
--------------------------	----

Kako koristiti perilicu rublja

Rad perilice za rublje	18
------------------------------	----

Briga prije pranja	19
--------------------------	----

Tablica programa za pranje	20
----------------------------------	----

Tablica programa za sušenje	21
-----------------------------------	----

Dodatne mogućnosti	22
--------------------------	----

Podaci o radu	24
---------------------	----

Upravljačka ploča	25
-------------------------	----

Dodatni program	26
-----------------------	----

- Odgoda pranja (Time Delay)	26
------------------------------------	----

- Parno pranje (Steam Wash)	26
-----------------------------------	----

- Omiljeni (Favorite)	26
-----------------------------	----

- Pretpranje (Pre Wash)	26
-------------------------------	----

Opcija	27
--------------	----

- Pranja (Wash)	27
-----------------------	----

- Ispiranje (Rinse)	27
---------------------------	----

- Centrifuga (Spin)	27
---------------------------	----

- Temp. (Temp.)	27
-----------------------	----

Druge funkcije	27
----------------------	----

- Samo centrifugiranje	27
------------------------------	----

- Osvježavanje	27
----------------------	----

Blokada za djecu je	28
---------------------------	----

Uključivanje / Isključivanje zvučnog	
--------------------------------------	--

signala	28
---------------	----

Čišćenje bubnja	29
-----------------------	----

Zaključavanje i Određivanje težine	29
--	----

Sušenje	30
---------------	----

Hvala vam što ste kupili LG potpuno automatsku perilicu za pranje rublja. Molimo vas da pažljivo pročitate svoj priručnik za korisnika, on u sebi sadrži važne informacije o sigurnom instaliranju, korištenju i održavanju. Ovaj priručnik sačuvajte kao buduću referencu.

Zapišite tip modela i serijski broj vaše perilice za pranje rublja.

Model br.

Serijski br.

Datum kupnje

Dodavanje deterdženta

Dodavanje deterdženta i omekšivača rublja	32
---	----

Održavanje

Ulazni filter za vodu	34
Filter pumpe za odvod	35
Ladica spremnika	36
Bubanj za pranje	37
Čišćenje vaše perilice	37
Hladno stanje	37

Vodič za otklanjanje grešaka

Otkrivanje problema	38
Poruke o grešci	40
Upotreba Pametne Dijagnoze (SMARTDIAGNOSIS™)	41

Uvjeti garancije

Odlike proizvoda



■ Izravni pogonski sustav

Unaprijeđeni inverterški motor bez četkica izravno vrti bubanj bez remena i kotača.



■ 6 okretanja

Perilica rublja može izvoditi različite radnje bubnja ili kombinaciju različitih radnji ovisno o odabranom programu pranja. U kombinaciji s kontroliranom brzinom okretanja i mogućnosti da se bubanj okreće u lijevo i desno, znatno je poboljšana učinkovitost pranja perilice, što vam pruža savršene rezultate kod svakog pranja.



■ Zaštita protiv gužvanja

S promjenama smjera vrtnje bubnja, smanjeno je gužvanje rublja.



■ Ugrađeni grijač

Ugrađeni grijač automatski zagrijava vodu na najbolju temperaturu za odabrani ciklus pranja.



■ Inteligentni sustav pranja pruža veću ekonomičnost

Inteligentni sustav pranja detektira količinu rublja i temperaturu vode, i onda određuje optimalnu količinu vode i vrijeme pranja kako bi smanjio potrošnju energije i vode na najmanju moguću mjeru.



■ Zaštita za djecu

Sistem zaštite za djecu koristi se kako bi se djecu onemogućilo da pritiskanjem tipki promjene program za vrijeme rada.



■ Sustav kontrole brzine smanjene buke.

Detektiranjem količine rublja i ravnoteže. Stroj ravnomjerno raspoređuje rublje kako bi na najmanju moguću mjeru smanjio razinu buke vrtnje.

Važne sigurnosne upute

PROČITAJTE SVE UPUTE I OBJAŠNENJA ZA INSTALIRANJE PRIJE UPOTREBE

⚠ UPOZORENJE

Zbog svoje sigurnosti se morate pridržavati uputa u ovom priručniku kako bi u najvećoj mjeri umanjili opasnost od požara ili eksplozije, strujnog udara, ili kako bi spriječili oštećenje imovine, ozljede ili smrt.

Vaša sigurnosti i sigurnost drugih je vrlo važna.

U priručniku i na samom uređaju smo postavili brojne važne sigurnosne poruke. Uvijek pročitajte i pridržavajte se svih sigurnosnih poruka.

⚠ Ovo je simbol sigurnosnog upozorenja. Ovaj simbol vas upozorava na moguće opasnosti koje vas ili druge mogu ubiti ili ozlijediti. Svim sigurnosnim porukama će prethoditi simbol sigurnosnog upozorenja s jednom od sljedećih riječi, OPASNOST, UPOZORENJE ili OPREZ.

Te riječi znače:

⚠ OPASNOST

Ako se odmah ne budete pridržavali uputa bit ćete ozbiljno ozlijeđeni ili ubijeni.

⚠ UPOZORENJE

Ukoliko se ne pridržavate uputa možete biti ozbiljno ozlijeđeni ili ubijeni.

⚠ OPREZ

Ako se ne budete pridržavali uputa možete se lako ozlijediti ili možete oštetiti proizvod.

Sve sigurnosne poruke će vam reći što bi mogla biti moguća opasnost, reći će vam kako smanjiti mogućnost ozljeđivanja i reći će vam što se može dogoditi ukoliko se ne pridržavate uputa.

Važne sigurnosne upute

■ Osnovne mjere opreza

▲ UPOZORENJE

Kako bi tijekom korištenja perilice smanjili opasnost od požara, strujnog udara ili ozljeđivanja, slijedite osnovne mjere opreza, uključujući sljedeće:

- **Prije instaliranja, provjerite vanjska oštećenja.** Ukoliko ima vanjskih oštećenja, ne instalirajte uređaj.
- **Ne postavljajte i ne spremajte perilicu na mjesta izložena vremenskim nepogodama.**
- **Ne igrajte se upravljačkim dijelovima.**
- **Ne vršite popravke i ne zamjenjujte dijelove perilice i ne pokušavajte vršiti servisiranje, osim u slučajevima kada se to izričito preporučuje u uputama za korisničko održavanje ili kada je to objavljeno u uputama za popravak od strane samog korisnika, a koje ste razumjeli i za koje imate vještinu potrebnu za popravak.**
- **U području ispod i oko vašeg uređaja ne držite zapaljive materijale kao što su vlakna, papir, tepisi, kemikalije i sl.**
- **Mala djeca i nesamostalne osobe ne mogu koristiti uređaj bez nadzora.** Ne dopuštajte djeci da se igraju s uređajem, na uređaju ili unutar ovog ili bilo kojeg drugog uređaja.
- **Držite male životinje dalje od uređaja.**
- **Ne ostavljajte vrata perilice otvorena.** Otvorena vrata mogu privući djecu da se vješaju o vrata ili da se zavuku u perilicu.
- **Nikada ne posežite u perilicu kada radi.** Pričekajte da se bubanj potpuno zaustavi.
- **Proces pranja rublja može smanjiti otpornost tkanina na vatru.** Kako bi izbjegli taj učinak, pažljivo slijedite upute proizvođača za pranje i održavanje tkanine.
- **Ne perite predmete koji su bili očišćeni, oprani, natopljeni ili poprskani sa zapaljivim ili eksplozivnim materijama (kao što je vosak, nafta, boja, benzin, odmašćivači, otapala za kemijsko čišćenje, kerozin i sl.) koji se mogu zapaliti ili eksplodirati.** Ulje može ostati u kadi perilice nakon završetka ciklusa pranja, što može rezultirati požarom tijekom sušenja. **Zato ne stavljate u perilicu nauljenu odjeću.**
- **Ne lupajte vratima perilice kod zatvaranja i ne otvarajte vrata na silu kada su zaključana.** To može rezultirati oštećenjem perilice.
- **Kada perilica radi na visokim temperaturama, prednja vrata mogu biti jako vruća.** Ne dirajte vrata.
- **Kako bi smanjili mogućnost strujnog udara, iskopčajte utikač perilice iz utičnice ili isključite (izvadite) osigurač koji štiti utičnicu u koju je ukopčana perilica, prije svakog pokušaja održavanja ili čišćenja perilice.**
- **Kod iskapčanja električnog kabela, ne potežite utikač potezanjem kabela.** U protivnom možete oštetiti električni kabel.
- **Nikada ne pokušavajte koristiti uređaj ako je oštećen, neispravan za rad, djelomično rastavljen ili ukoliko nedostaju ili su polomljeni neki dijelovi, uključujući oštećeni utikač ili utičnicu.**

Važne sigurnosne upute

■ Osnovne mjere opreza

⚠ UPOZORENJE

Kako bi tijekom korištenja perilice smanjili opasnost od požara, strujnog udara ili ozljeđivanja, slijedite osnovne mjere opreza, uključujući sljedeće:

- **Iskopčajte utikač prije odbacivanja starog uređaja. Onesposobite utikač. Odrežite kabel na samom kućištu uređaja kako bi onemogućili zloupotrebu uređaja.**
- **Kada je proizvod potopljen u vodi. Molimo pozovite servisni centar.** Postoji opasnost od strujnog udara i požara.
- **Uređaj priključite na priključke za vodu koristeći nova crijeva za vodu. Ne koristite stara crijeva za vodu.**
- **Kako bi smanjili opasnost od ozljeđivanja, pridržavajte se svih preporučenih sigurnosnih mjera i postupaka uključujući korištenje zaštitnih rukavica s dugim rukavima i sigurnosnih naočala.** Nepridržavanje cjelokupnih sigurnosnih upozorenja u ovom priručniku može imati za posljedicu oštećenje imovine, ozljede i smrt.
- **Ne pritišćite vrata prejakom silom, kada su vrata perilice otvorena.** Tako možete prevrnuti perilicu.

■ Spremite ove upute

UPUTE ZA UZEMLJENJE

Ovaj uređaj mora biti uzemljen. U slučaju neispravnosti ili kvara, uzemljenje će smanjiti opasnost od strujnog udara, stvarajući put najmanjeg otpora za električnu struju.

Uređaj je opremljen s električnim kabelom koji ima žicu vodič za uzemljenje uređaja i utikač s uzemljenjem. Utikač se mora ukopčati u odgovarajuću utičnicu koja je pravilno instalirana i uzemljena u skladu sa svim lokalnim zakonima i odredbama.

- Ne koristite produžni kabel jer tako možete utikač ukopčati u neuzemljenu utičnicu.
- Ako nemate pravilnu utičnicu, potražite savjet električara.

⚠ UPOZORENJE

Nepravilno priključivanje vodiča za uzemljenje na uređaju, može imati za posljedicu strujni udar. Ako sumnjate je li uređaj pravilno uzemljen, provjerite spoj uzemljenja s kvalificiranim električarom ili serviserom. Ne prilagođavajte utikač koji se isporučuje s uređajem - ukoliko ne odgovara vašoj utičnici, neka kvalificirani električar postavi pravilnu utičnicu.

Važne sigurnosne upute

■ Sigurnosne upute za upotrebu

Za smanjenje opasnosti od požara u unutarnjoj posudi, potrebno je paziti na sljedeće:

- **Predmeti koji su uprskani ili natopljeni povrćem ili uljem za kuhanje predstavljaju opasnost od požara i ne trebaju se stavljati u sušilicu.**

Stvari natopljene uljem se mogu zapaliti same od sebe, posebno kada su izložene izvorima zagrijavanja kao u sušilici.

Stvari se mogu zagrijati, što će uzrokovati oksidaciju u ulju. Oksidacija stvara toplinu. Ako se toplina ne može osloboditi, stvari mogu postati dovoljno vruće da izbije požar. Nakupljanje, gomilanje ili spremanje stari natopljene uljem može spriječiti oslobađanje topline i može stvoriti opasnost od požara.

Ako ne možete izbjeći sušenje u sušilici stvari koje sadrže ulje od povrća ili ulje za kuhanje, ili koje su natopljene proizvodima za njegu kose, te stvari najprije trebate oprati u vrućoj vodi s dodatnim količinom deterdženta - na taj način ćete smanjiti, ali ne i ukloniti opasnost.

Potrebno je koristiti ciklus hlađenja (cool down) na sušilici, kako bi se smanjila temperatura stvari u sušilici.

Stvari ne treba vaditi iz sušilice ili stavljati na hrpu dok su vruće.

- **Stvari koje su prethodno bile očišćene, oprane, natopljene ili poprskane s petrolejem/benzinom, otapalima za kemijsko čišćenje ili drugim zapaljivim ili eksplozivnim materijalima se ne smiju stavljati u sušilicu.** Lako zapaljivi materijali koji se često koriste u kućnom okruženju uključuju aceton, alkohol, petrolej/benzin, kerozin, sredstva za uklanjanje mrlja (neke vrste), smolu, vosak i sredstva za uklanjanje voska.

- **Stvari koje sadrže gumenu pjenu (također poznata kao lateks pjena) ili materijale koji imaju sličnu strukturu kao gumeni materijali, se ne bi smjeli sušiti u sušilici kada se koristi postavka grijanja.** Materijali od gumene pjene mogu, kada se zagrijavaju, izazvati požar uslijed spontanog zapaljenja.

- **Omekšivači tkanina i slični proizvodi se ne smiju koristiti tijekom ciklusa sušenja,** kako bi smanjili učinke statičnog elektriciteta, osim u slučaju kada takav postupak posebno preporučuje proizvođač omekšivača tkanina ili samog proizvoda.

- **Donje rublje koje sadrži metalne pojačivače se ne smije stavljati u sušilicu.**

U slučaju odvajanja metalnih dijelova tijekom procesa sušenja može doći do oštećivanja same sušilice. Kada je to moguće, za takve stvari se može koristiti mreža za sušenje.

- **Plastične stvari kao kape za tuširanje i vodootporne pelene za bebe se ne bi smjele stavljati u sušilicu.**

- **Stvari koje u sebi imaju gumu, odjeća koja ima umetke od gumene pjene, jastuci, gumene čizme i sportska obuća s gumenim premazom se ne bi smjele stavljati u sušilicu.**

Specifikacija

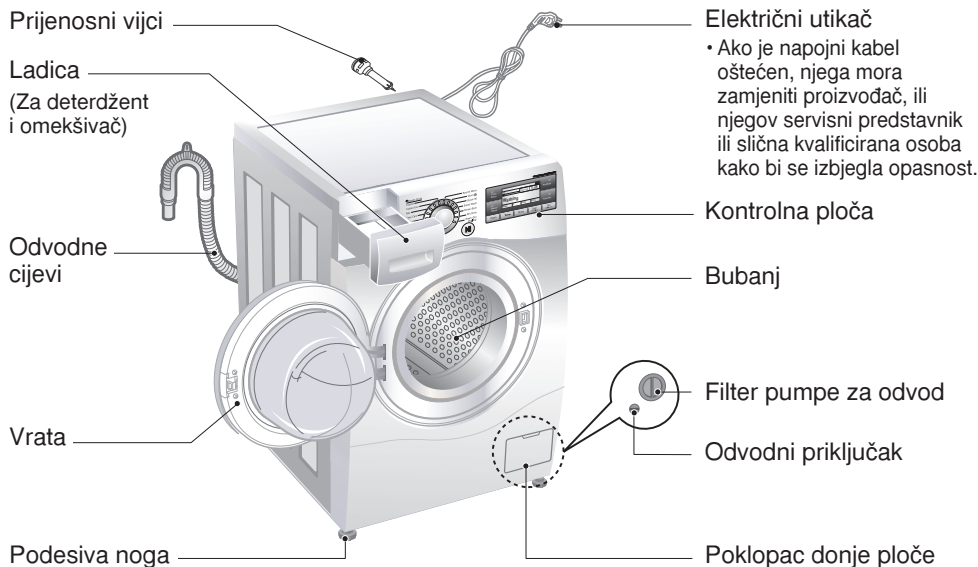

- Naziv : Perilica za pranje rublja s prednjim vratima
- Napajanje : 220 - 240V~, 50Hz
- Veličina : 600mm (Š) X 640mm (D) X 850mm (V)
- Težina : 73 kg
- Maksimalna snaga : 2200 W (Pranja) / 1600 W (Sušenje, Ispuštanje pare)
- Kapacitet pranja : 12 kg / 8 kg (Sušenje)
- Dozvoljeni pritisak vode : 100 - 1000 kPa (1,0 - 10,0 kgf / cm²)
- Razina buke : 55 dB(A) (Pranje) / 78 dB(A) (Centrifuga)

* Izgled i specifikacije mogu se mijenjati bez napomene kako bi podigli kvalitetu uređaja.

■ Dodaci

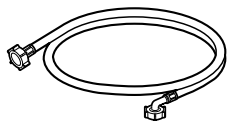

Dovodno crijevo



Zatezni ključ

Instaliranje

■ Skidanje ambalaže

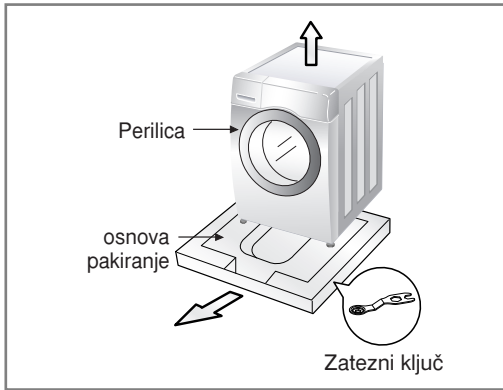

1. Skinite kartonsku kutiju i ambalažu od stiropora.
2. Podignite perilicu rublja i izvadite donju ambalažu postolja.
3. Skinite traku koja osigurava električni kabel i crijevo za odvod.
4. Izvadite napojno crijevo iz bubnja.

ⓘ NAPOMENA

- Sačuvajte ključ za poravnavanje perilice koji se nalazi u ambalaži postolja.

ⓘ UPOZORENJE

- Ambalaža (npr. plastika, stiropor) može biti opasna za djecu. Postoji opasnost od gušenja! **Čuvajte svu ambalažu izvan dohvata djece.**

■ Uklanjanje transportnih vijaka

Da bi se spriječila unutrašnja oštećenja, zategnuta su 3 posebna vijka. Prije puštanja u rad perilice, uklonite vijke zajedno s gumenim omotačima. Ako nisu uklonjeni, oni mogu uzrokovati teške vibracije, buku i nepravilan rad.

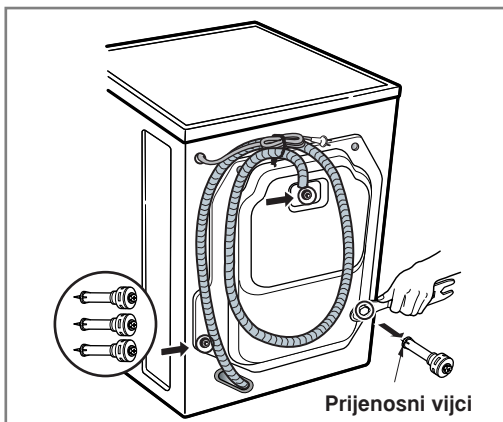

1. Odvrnite 3 vijka sa zateznim ključem koji vam je dostavljen.
2. Izvadite 3 vijka zajedno s gumenim omotačima lagano okrećući omotač.

ⓘ NAPOMENA

- Sačuvajte vijke za transport za slučaj buduće potrebe.
3. Rupe zatvorite dostavljenim kapticama.

Instaliranje

■ Što se traži od mjesta za instaliranje

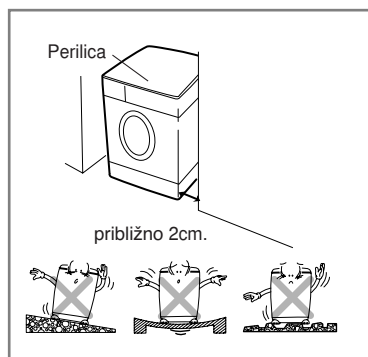

► Mjesto postavljanja

- **Ravan pod:**
Dopušteni pad ispod cijele perilice je 1°.
- **Električna utičnica:**
Mora biti unutar 1.5 m od svake strane položaja perilice. Utičnicu nemojte opteretiti s više od jednog uređaja.
- **Dodatni prostor:**
Za zid, vrata i pod potreban je prostor.
(10cm: zadnji dio / 2cm : desna i lijeva strana)
Nikada ne stavljajte i ne odlažite rublje na vrh perilice.
Ono može oštetiti kraj ili upravljački sustav.

► Postavljanje

- Instalirajte perilicu na ravan i čvrsti pod. Pazite da kruženje zraka oko perilice nije zapriječeno tepisima i sl.
- Nikada ne pokušavajte neravnine poda ispraviti komadima drveta, kartona ili drugim sličnim materijalima, stavljajući ih ispod perilice.
- Ako nije moguće izbjeći instaliranje perilice pored plinskog kuhala ili peći na ugljen, između dva uređaja je potrebno postaviti izolacijsku ploču (85x60 cm) s aluminijskom stranom prema kuhalu ili peći.
- Perilica se ne smije instalirati u sobi u kojoj temperatura može pasti ispod 0°C.
- Molimo osigurajte da nakon instaliranja perilice, u slučaju kvara, toj perilici može prići ovlaštenu servisera.
- Kada se perilica instalira, podesite i učvrstite sve četiri nožice pomoću isporučene ključa za transportne vijke, tako da je stroj stabilan i da ima najmanje 20mm slobodnog prostora od vrha perilice do radne plohe iznad nje.
- Ovaj aparat nije predviđen za rad na moru ili u pokretnim vozilima kao što su prikolice, avioni i sl.

Instaliranje

► Električni priključak

- Nemojte koristiti produžni kabel ili dvojni adapter.
- Ako je napojni kabel oštećen, njega mora zamijeniti proizvođač, ili njegov servisni predstavnik ili slična kvalificirana osoba kako bi se izbjegla opasnost.
- Poslije upotrebe uvijek iskopčajte utikač perilice i zatvorite dovod vode.
- Priključite perilicu na uzemljenu utičnicu u skladu sa važećim pravilima o spajanju na naponsku mrežu.
- Uređaj mora biti postavljen tako da je utičnica lako dostupna.
- Perilicu smije popravljati samo stručna osoba. Ako popravke izvodi nestručna osoba može doći do ozljeda i velikih grešaka u radu. Nazovite najbliži servis.
- Perilica ne smije biti u prostorijama u kojima temperatura može pasti ispod nule. Smrznute cijevi mogu puknuti pod pritiskom. Na temperaturama ispod nule elektronička kontrola se može poremetiti.
- Ako perilicu dopremite po zimi i na temperaturi ispod nule: Neka perilica ostane nekoliko sati u prostoriji na sobnoj temperaturi prije nego je uključite.

Instaliranje

⚠ OPREZ

OPREZ u vezi s električnim kabelom

Preporučuje se da se većina uređaja uključi u zasebni strujni krug; što znači, uređaj se uključuje u jednu utičnicu koja napaja samo taj uređaj, a na tom strujnom krugu više nema nijedne druge utičnice. Kako bi bili sigurni provjerite specifikacijsku stranicu u ovom priručniku za vlasnika. Ne preopterećujte zidne utičnice. Preopterećene zidne utičnice, slabo spojene ili oštećene zidne utičnice, produžni kablovi, oštećeni električni kablovi, oštećena ili ispućana izolacija na kabelu predstavljaju opasnost. Svako od ovih stanja može dovesti do strujnog udara ili požara. S vremena na vrijeme provjerite električni kabel vašeg uređaja, a ako pregledom ustanovite oštećenja ili pohabanost, iskopčajte utikač, prestanite upotrebljavati uređaj i neka ovlašteni serviser zamjeni električni kabel ispravnim zamjenskim kabelom.

Zaštitite električni kabel od fizičkih ili mehaničkih oštećenja, kao što su presavijanje, lomljenje, probadanje, uklještenja vratima ili gaženje kabela. Posebnu pažnju obratite na utikač, zidne utičnice, i na točku na kojoj kabel izlazi iz uređaja.

Ako se uređaj napaja preko produžnog kabla ili električnog uređaja s prijenosnom utičnicom, produžni kabel ili uređaj s prijenosnom utičnicom se moraju postaviti tako da budu zaštićeni od vlage i pljuskanja vode.

⚠ OPREZ

- Uređajem se ne bi smjela koristiti djeca kao ni nemoćne osobe bez nadzora.
- Djeca trebaju biti pod nadzorom kako bi se osiguralo da uređaj ne koriste u igri.

Instaliranje

■ Priklučivanje dovodnog crijeva

- Pritisak vode mora biti između 100 kPa i 1000 kPa (1,0 - 10,0 kgf / cm²)
- Kada priključite dovodno crijevo na slavinu nemojte ga vući ni presavijati.
- Ako je pritisak vode veći od 1000 kPa, tada treba instalirati uređaj za smanjenje pritiska.
- Periodično provjerite stanje crijeva i ako je potrebno zamijenite crijevo.

► Korak 1: Provjera gumenih brtvi na dovodnom crijevu

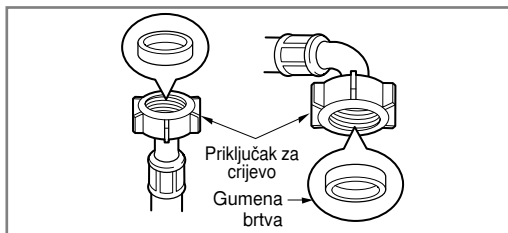

- Sa dovodnim crijevom isporučene su dvije gumene brtve čija je svrha sprječavanje curenja vode. Provjerite vodonepropusnost priključka perlicice potpunim odvrtnjem slavine za vodu.

► Korak 2: Priklučivanje crijeva na slavinu za vodu

Tip A: Priklučivanje crijeva s navojem na slavinu s navojem

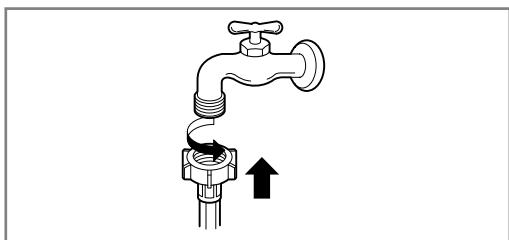

- Zavrnite priključak s navojem na crijevu na slavinu za vodu.

Tip B: Priklučivanje crijeva s navojem na slavinu bez navoja

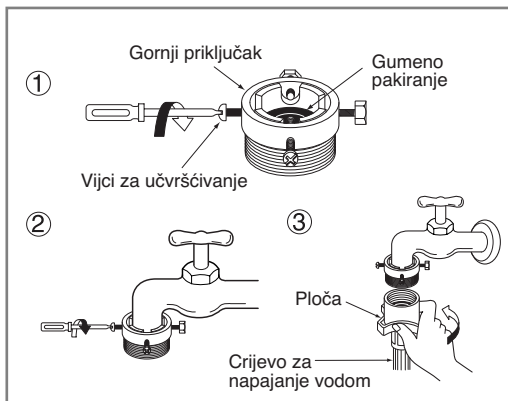

1. Odvrnite prsten adaptera i 4 vijka za pričvršćivanje adaptera.
2. Gurnite adapter na kraj slavine tako da gumena brtva na adapteru bude nepropusna za vodu iz slavine. Učvrstite prsten adaptera i 4 vijka za pričvršćivanje adaptera.
3. Gurnite dovodno crijevo za vodu okomito prema gore tako da gumeni dio unutar crijeva potpuno nasjedne na slavinu i zatim učvrstite crijevo zavrtanjem na desnu stranu.

Instaliranje

Tip C: Priklučivanje crijeva s nasadnim spojem na slavinu bez navoja

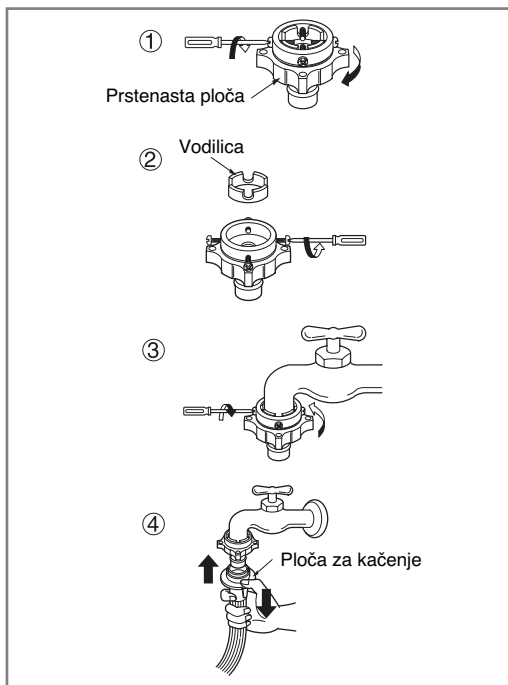

1. Odvrtite prsten adaptera i 4 vijka za pričvršćivanje adaptera.
2. Skinite vodeći prsten ako je slavina prevelika za adapter.
3. Gurnite adapter na kraj slavine tako da gumena brtva na adapteru bude nepropusna za vodu iz slavine. Učvrstite prsten adaptera i 4 vijka za pričvršćivanje adaptera.
4. Povucite dolje prsten za zaključavanje konektora, gurnite dovodno crijevo na adapter i otpustite prsten za zaključavanje. Pazite da se adapter zaključa na svom položaju.

ⓘ NAPOMENA

- Nakon spajanja dovodnog crijeva na slavinu za vodu, otvorite slavinu za vodu kako bi isprali strane materijale (nečistoće, pijesak ili piljevinu) u crijevu za vodu. Pustite vodu da curi u kantu i provjerite temperaturu vode.

► Korak 3: Priklučivanje crijeva na perilicu

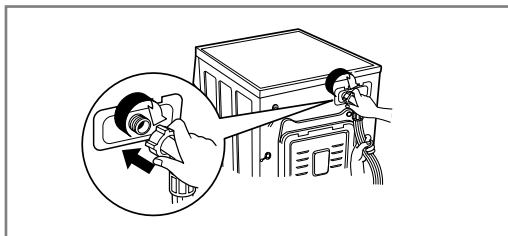

- Provjerite da na crijevu nema lomova i da nije stisnuto.

ⓘ NAPOMENA

- Po završetku povezivanja, ako voda curi iz crijeva ponovite iste korake upotrijebite najobičniju vrstu slavine za napajanje vodom. U slučaju da je slavina četvrtasta ili prevelika, skinite razdjelni prsten prije nego što ubacite slavinu u adapter.

Korištenje vodoravne slavine

Vodoravna slavina



Slavina s nastavkom



Kvadratna slavina



Instaliranje

■ Instaliranje odvodnog crijeva

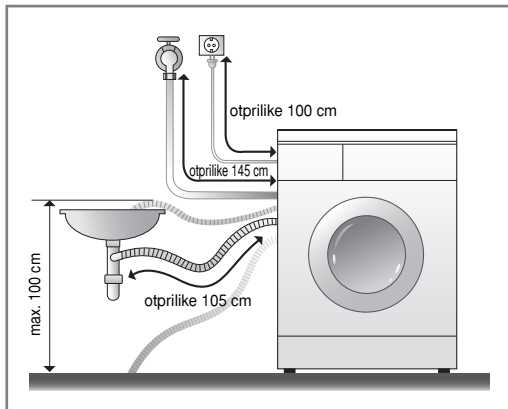

- Odvodno se crijevo ne smije postaviti više od 100 cm iznad poda.
Voda ne otječe iz perilice ili otječe sporo.
- Pravilno osiguranje odvodnog crijeva sačuvati će pod od oštećenja uzrokovanih curenjem vode.
- Kada je odvodno crijevo predugo, ne gurajte ga silom natrag u perilicu. To će prouzročiti neuobičajenu buku.

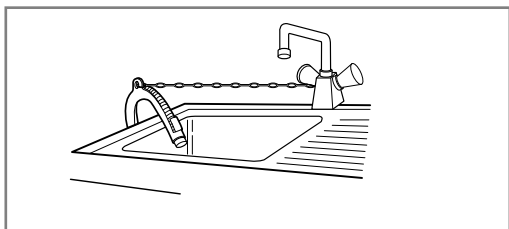

- Kod instaliranja odvodnog crijeva u sudoper, čvrsto ga osigurajte vezanjem.
- Pravilno osiguranje odvodnog crijeva sačuvati će pod od oštećenja uzrokovanih curenjem vode.

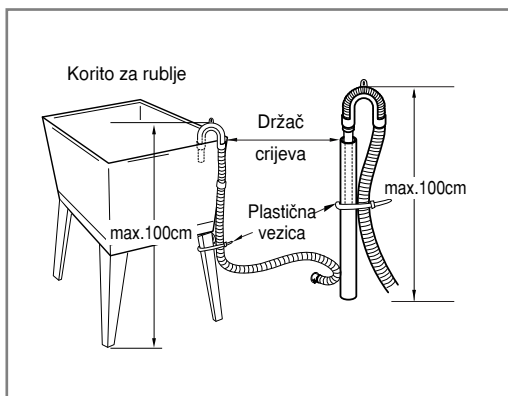

Instaliranje

■ Podešavanje visine

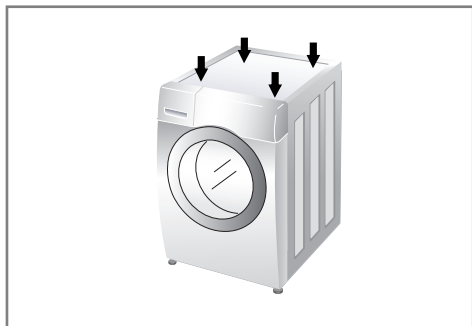
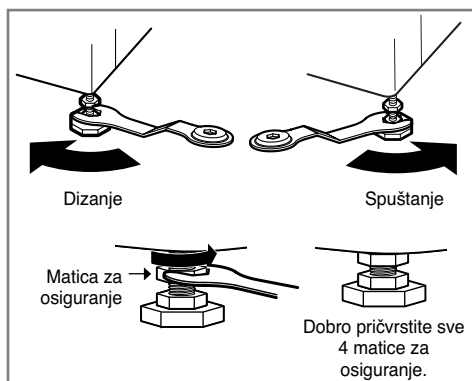
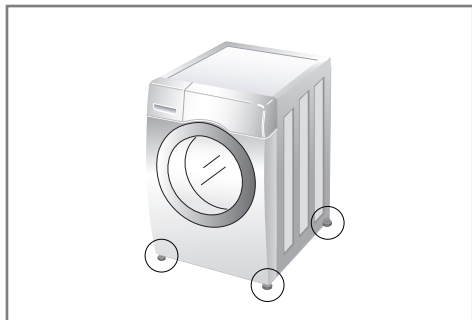

1. Pravilno podešavanje visine perilice sprječava pretjeranu buku i vibracije. Instalirajte uređaj na čvrstoj i ravnoj površini poda, po mogućnosti u kutu prostorije.

ⓘ NAPOMENA

- Drveni pod ili vrste podignutih podova mogu dovesti do prevelikih vibracija i grešaka uslijed neravnoteže.
2. Ako je pod neravan, podesite noge koliko je potrebno, ne podmećite komade drveta i sl. pod noge. Provjerite stoje li sve četiri noge stabilno i oslanjaju li se na pod. Zatim uz pomoć vodene vage provjerite stoji li uređaj potpuno ravno.
- Kada je perilica u ravnom položaju, zategnite matice za osiguranje prema gore u odnosu na postolje perilice. Sve matice za osiguranje moraju biti dobro zategnute.
- Dijagonalna provjera
Kod dijagonalnog pritiskanja rubova gornje ploče perilice prema dolje, perilica se ne smije niti malo pomaknuti ni gore ni dolje. (Molimo vas da provjerite oba pravca) Ako se kod dijagonalnog pritiskanja perilica ljulja, ponovno podesite noge.

ⓘ NAPOMENA

- Ako se perilica postavlja na podignuto postolje, mora se dobro učvrstiti, kako bi se isključila opasnost od padanja perilice.

Instaliranje

► Betonski podovi

- Površina za instaliranje mora biti čista, suha i ravna.
- Instalirajte perilicu na čvrsti ravan pod.

► Podovi s keramičkim pločicama (Skliski podovi)

- Postavite svaku nožicu na podložak (Tread Mate) i podesite perilicu u ravan položaj. (Isjecite podložak (Tread Mate) u kvadrate veličine 70x70 mm i zaljepite komade na suhe pločice na mjestu gdje će stajati perilica.)
- Tread Mate je samoljepivi materijal koji se upotrebljava da spriječi klizanje na ljestvama i stepenicama.

► Drveni podovi (Podignuti podovi)

- Drveni podovi su posebno osjetljivi na vibracije.
- Kako biste spriječili vibraciju preporučujemo vam da ispod svake nožice postavite gumenu kapicu, debljine najmanje 15 mm, najmanje dvije kapice je potrebno učvrstiti vijcima.
- Ako je to moguće, perilicu instalirajte u kut sobe, jer je na tom mjestu pod čvršći.
- Umetnite gumene kapice da smanjite vibracije.
- Gumene kapice možete nabaviti (p/no.4620ER4002B) kod LG odjela za rezervne dijelove.

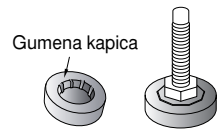

● NAPOMENA

- Pravilno postavljanje i niveliranje perilice osigurava dug, redovan i pouzdan radni vijek stroja.
- Perilica mora apsolutno stajati u okomitom položaju i mora stajati čvrsto na svom mjestu.
- Kada je puna rublja perilica se ne smije ljuljati.
- Površina za instaliranje mora biti čista, bez laštila i drugih premaza za podove.
- Ne dozvolite da se nožice perilice namoče vodom. Ako se nožice navlaže vodom, tada može doći do klizanja.

Kako koristiti perilicu rublja

■ Rad perilice za rublje



1. Razvrstajte rublje.
(Pogledajte stranicu 19.)

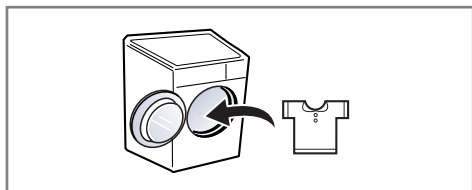

2. Otvorite vrata i stavite rublje u perilicu.



3. Pritisnite tipku za uključivanje.

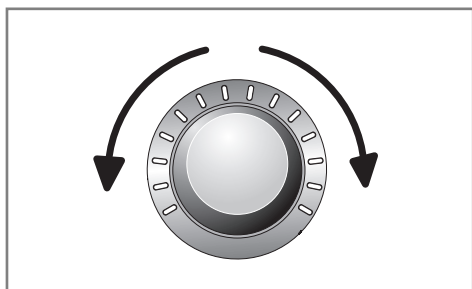

4. Odaberite program.
(Pogledajte stranice 20 - 24.)

Odaberite potrebne opcije.
(Pogledajte stranice 26 - 31.)

- Dodatni program
- Temperatura
- Brzina centrifuge
- Druge funkcije

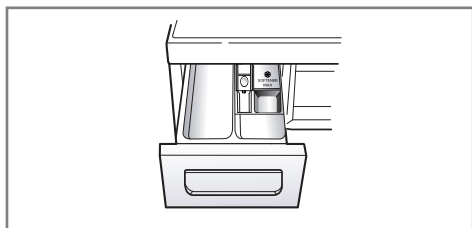

5. Dodajte deterdžent.
(Pogledajte stranice 32 - 33.)



6. Pritisnite tipku za Start/Pauzu.

Kako koristiti perilicu rublja

■ Briga prije pranja

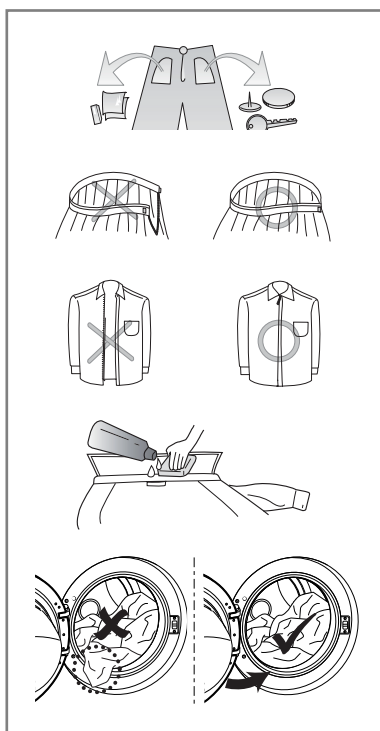
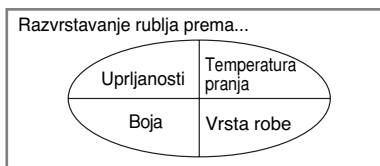
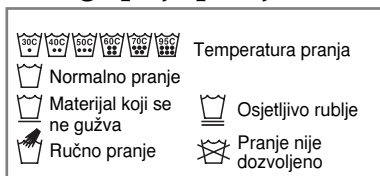

1. Etiketa na rublju

Pogledajte etiketu na svom rublju. Ovdje ćete saznati o tvorničkom sastavu vaše odjeće i o načinu na koji se treba prati.

2. Sortiranje

Kako biste postigli najbolji rezultat, sortirajte odjeću u količine za pranje koje se mogu prati istim ciklusom pranja. Temperatura vode i brzina okretanja i različiti odjevni predmeti moraju se prati na različite načine. Može doći do prijenosa boje i pamučnih mrvica koji može uzrokovati gubitak bjeline i sl. Ako je to moguće, ne perite teško uprljane komade s malo uprljanim komadima.

- Uprljanost (Jako, normalno, malo)
Odvojite odjeću prema jačini uprljanosti.
- Boja (Bijela, Svijetla, Tamna)
Odvojite bijelu odjeću od šarene odjeće.
- Pahuljice (odjeća koja skuplja ili pušta pahuljice)
Odvojeno perite odjeću koja skuplja pahuljice od one koja pušta pahuljice

3. Pažnja prije stavljanja rublja u perilicu

Kombinirajte velike i male komade. Velike komade stavljajte prije, njihova količina ne smije biti veća od polovice ukupnog opterećenja. Nemojte prati pojedinačne komade. To može izazvati neuravnoteženo opterećenje. Umetnite još jedan ili više komada.

- Provjerite sve džepove da se uvjerite jesu li prazni. Predmeti kao što su pribadače, ukosnice, šibice, olovke, kovanice i ključevi mogu oštetiti jednako vašu perilicu i vaše rublje.
- Zatvorite zatvarače, kuke i vezice kako bi bili sigurni da se ovi predmeti neće zakačiti za drugo rublje.
- Mrlje i nečistoću obradite prije pranja utrljavajući malo deterdženta rastopljenog u vodi na mrlje ovratnika i sličnih mjesta da se lakše odstrani nečistoća.
- Provjerite da li se u naborima gume vrata nalaze mali predmeti koji su se tu možda zaglavili.

ⓘ NAPOMENA

- Prije prvog pranja, Odaberite ciklus Pamuk 60°C, dodajte polovicu deterdženta i pustite perilicu da pere bez odjeće. Time će se ukloniti ostaci iz bubnja koji su možda ostali poslije procesa proizvodnje.

Kako koristiti perilicu rublja

■ Tablica programa za pranje

• Preporučeni postupci prema vrsti rublja

Program	Opis	Vrsta robe	Pravilna temp.	Najviša težina
Pamuk	Pruža bolje performanse kombinirajući različita okretanja bubnja.	Odjeća u boji (majice, pidžame i sl.) i slabo uprljani bijeli pamuk (donje rublje).	40°C (Hladno na 95°C)	Procjena
Ekološki program za pamuk	Pruža optimalne performanse pranja s manjom potrošnjom energije.		60°C (Hladno na 60°C)	
Easy care	Ovaj ciklus je prikladan za svakodnevne majice koje ne zahtijevaju glačanje poslije pranja.	Poliamid, akril, poliester.	40°C (Hladno na 60°C)	Prema klasi 5,5 kg
Miješano rublje	Omogućuje istovremeno pranje raznovrsnih tkanina.	Razne vrste tkanina izuzev posebne odjeće. (Svila/osjetljivi materijali, sportska odjeća, tamna odjeća, vuna, prekrivači/zavjese).	40°C (Hladno na 40°C)	
Alergija program	Uklanja izvore alergije kao što su grinje, pelud i mačje dlake.	Pamuk, donje rublje, jastučnice, posteljina, odjeća za djecu.	60°C	Prema klasi 3,0 kg
Tiho pranje	Omogućuje manje buke i trešnje i štedi nova koristeći noćnu električnu energiju.	Odjeća u boji (majice, pidžame i sl.) i slabo uprljani bijeli pamuk (donje rublje).	40°C (Hladno na 60°C)	Prema klasi 11,0 kg
Osvježavanje	Pomoću pare uklanja nabore do 20 min.	Miješani pamuk, miješani poliester, košulje, majice, bluze.	Nema izbora	3 komada
Poplun	Ovaj ciklus je namijenjen za velike predmete kao što su pokrivači za krevete, jastuci, pokrivači namještaja i sl.	Pamučni prekrivači izuzev posebnih tkanina (osjetljivi materijali, vuna, svila i sl.) sa ispunama. prekrivači, jastuci, prekrivači za fotelje s laganim ispunama.	40°C (Hladno na 40°C)	1 Jedna veličina
Sportska odjeća	Ovaj ciklus je namijenjen za sportsku odjeću kao što je odjeća za trčanje.	Coolmax, Gore-tex, flis i Sympatex.		
Vuna	Omogućuje pranje vunениh tkanina. (Molimo koristite deterđent za vunene tkanine perive u perilici.)	Vuneni materijali perivi u perilici samo s čistom novom vunom.		Prema klasi 3,0 kg
Brzo 30	Ovaj ciklus omogućuje brzo pranje malih količina slabo uprljane odjeće.	Obojano slabo uprljano rublje.	30°C (Hladno na 40°C)	
Samo sušenje	Korisiti se samo ciklusu sušenja, bez pranja.	Mokra odjeća koja treba samo osušena.	-	Prema klasi 8,0 kg
Pranje+ Sušenje	Ovaj ciklus omogućava konstantni proces od pranja do sušenja odjednom.	Mala količina rublja može biti osušena.	40°C (Hladno na 95°C)	
Ispiranje+ Centrifuga	Koristi se za rublje koje samo treba biti isprano ili kojem se treba dodati omekšivač za rublje.	Normalna odjeća koja se može oprati.	-	Procjena

Kako koristiti perilicu rublja

■ Tablica programa za sušenje

Program	Vrsta robe	Najviša težina
Eko	Pamučne ili lanene tkanine kao što su pamučni ručnici, majice, laneno rublje.	8,0 kg
Normalno sušenje		
Normalno eko		
Glačanje	Pamučne ili lanene tkanine spremne za glačanje.	8,0 kg
Niska temp.	Tekstil koji se lako održava, sintetičke tkanine koje se lako održavaju, rublje koje se može prati u mješanom programu.	5,0 kg
30 min	–	0,5 kg
60 min	–	1,5 kg
120 min	–	3,0 kg

- Temperatura vode: Odaberite temperaturu vode koja odgovara ciklusu pranja. Uvijek se pridržavajte naljepnice proizvođača odjeće ili uputa tijekom pranja.
- Postavite program na "Pranje: Ekološki program za pamuk 60°C + Intenzivno + 1600rpm" i "Sušenje: Normalno eko (Za prvi ciklus sušenja stavite 6,0 kg, za drugi ciklu sušenja stavite: 6,0 kg)" za test sukladan EN50229.
- Rezultati testa ovise o pritisku vode, tvrdoći vode, temperaturi vode kojom se napaja perilica, sobnoj temperaturi, vrsti i količini tereta, stupnju korištenja deterdženta i zaprljanosti, protoku električne energije i odabranim dodatnim opcijama.

● NAPOMENA

- Preporučuje se korištenje neutralnog deterdženta.
- U programu za pranje vune blago okretanje i centrifuga male brzine čuvaju stanje odjeće/materijala.
- Odaberite najveću moguću brzinu vrtnje za program pranja kako bi osigurali dobro sušenje.
- Kada količina rublja za pranje i sušenje u jednom programu ne prekoračuje najveću dopuštenu težinu za program sušenja, preporučuje se pranje i sušenje u neprekinutom nizu.

Kako koristiti perilicu rublja

■ Dodatne mogućnosti

Program	Opcije				Pranja		
	Odgoda pranja	Parno pranje	Omiljeni	Prepranje	Ušteda vremena	Intenzivno	Normalno
Pamuk	●	●	●	●	●	●	●
Ekološki program za pamuk	●	●	●	●	●	●	●
Easy care	●	●	●	●	●	●	●
Miješano rublje	●	●	●	●	●	●	●
Alergija program	●	● *	●			●	●
Tiho pranje	●		●	●	●	●	●
Osvježavanje		● *	●				
Poplun	●	●	●		●	●	●
Sportska odjeća	●		●		●	●	●
Vuna	●		●			●	●
Brzo 30	●		●			●	●
Samo sušenje	●		●				
Pranje+Sušenje	●		●	●	●	●	●
Ispiranje+Centrifuga	●		●				

* : Ova opcija je automatski uključena u ciklus i ne može se isključiti.

Kako koristiti perilicu rublja

	Ispiranje					Sušenje
	Ispiranje++ Zadržavanje	Normalno+ Zadržavanje	Ispiranje++	Ispiranje+	Normalno	
	●	●	●	●	●	●
	●	●	●	●	●	●
	●	●	●	●	●	●
	●	●	●	●	●	●
	●	●	●	●	●	●
	●	●	●	●	●	●
	●	●	●	●	●	
	●	●	●	●	●	
	●	●	●	●	●	
	●	●	●	●	●	●
						● [*]
	●	●	●	●	●	● [*]
	●	●	●	●	●	●

Kako koristiti perilicu rublja

■ Podaci o radu

Program	Maks. okr/min
Pamuk	1600
Ekološki program za pamuk	1600
Easy care	1000
Miješano rublje	1600
Alergija program	1600
Tiho pranje	1000
Osvježavanje	–
Poplun	1000
Sportska odjeća	800
Vuna	800
Brzo 30	1600
Samo sušenje	1600
Pranje+Sušenje	1600
Ispiranje+Centrifuga	1600

Kako koristiti perilicu rublja

■ Upravljačka ploča

SMARTDIAGNOSIS™ funkcija je moguća na proizvodima s oznakom "SMARTDIAGNOSIS™".

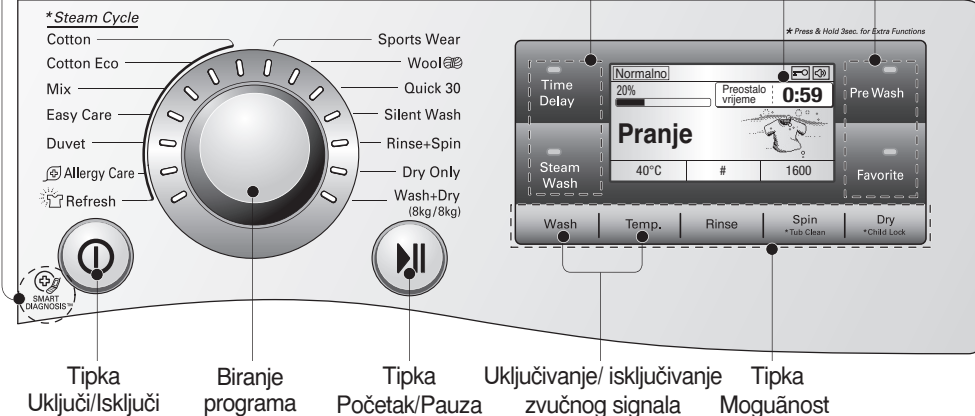

Uključi/Isključi

- Pritisni tipku Uključi/Isključi da biste uključili i isključili električno napajanje.
- Za poništenje funkcije odgode pranja treba pritisnuti tipku Uključi/Isključi.

Biranje programa

- Na raspolaganju vam je 14 programa prema vrsti rublja.
- Za indicaciju odabranog programa će se upaliti žaruljica.

Početak/Pauza

- Ova **Početak/Pauza** tipka koristi se za započinjanje ciklusa pranja ili za pauziranje ciklusa pranja.
- Ako je potrebno privremeno zaustaviti ciklus pranja, pritisnite tipku **Početak/Pauza**.
- Kada je u perilica stanju Pauze, nakon 4 minute će se automatski isključiti električno napajanje.

Dodatni program

- Koristite ove tipke za odabir željenih opcija za odabrani ciklus.

LCD zaslon

- Zaslon prikazuje postavke, procijenjeno preostalo vrijeme, opcije i poruke za stanje za vašu perilicu. Zaslon će ostati aktivan tijekom cijelog ciklusa.

Opcije

- Ovo vam omogućuje odabir dodatnog ciklusa, a kod odabira će se upaliti indikacija.

Izbor jezika

- Engleski jezik je tvornički postavljen. Jezik se može promijeniti samo kada je LCD uključen. Uključite uređaj a zatim pritisnite prekidač za **Odgoda pranja (Time Delay)** i **Parno pranje (Steam Wash)** na 3 sekunde dok ne bude prikazan meni za izbor jezika.

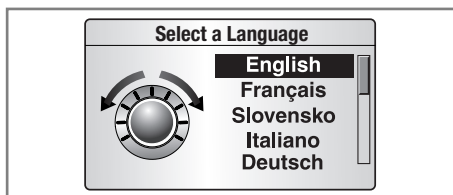

Kako koristiti perilicu rublja

■ Dodatni program

Odgoda pranja (Time Delay)

Možete postaviti vrijeme kašnjenja tako da se perilica automatski uključi i zaustavi nakon određenog vremenskog intervala.

NAPOMENA

- Vrijeme kašnjenja je vrijeme do kraja programa, a ne do početka rada. Stvarno vrijeme rada se može razlikovati ovisno o temperaturi vode, količini rublja i drugim faktorima.

1. Pritisnite tipku **Uključi/Isključi**.
2. Odaberite ciklus.
3. Pritisnite tipku za **Odgoda pranja** i podesite željeno vrijeme.
4. Pritisnite tipku **Početak/Pauza**.

Parno pranje (Steam Wash)

Parno pranje funkcija poboljšava performanse pranja s niskom potrošnjom energije. Osvježavanje ciklus smanjuje gužvanje odjeće.

1. Pritisnite tipku **Uključi/Isključi**.
2. Odaberite parni način.
3. Pritisnite **Parno pranje** tipku.
4. Pritisnite tipku **Početak/Pauza**.

► Parno pranje

- Za jako uprljanu odjeću, donje rublje ili odjeću za djecu.
- Može se koristiti kod programa **Pamuk**, **Ekološki program za pamuk**, **Miješano rublje**, **Easy care**, **Poplun**, **Alergija program**, **Osvježavanje**.
- Osvježavanje ciklus je uvijek Parno pranje.
- Ne koristite Parno pranje za osjetljive tkanine kao što je vuna, svila i tkanine s osjetljivim bojama.

Omiljeni (Favorite)

Omiljeni program vam omogućuje spremanje prilagođenog ciklusa pranja za buduću upotrebu.

1. Pritisnite tipku **Uključi/Isključi**.
2. Odaberite ciklus.
3. Odaberite način. (Način pranja, broj ispiranja, brzinu okretanja, temperaturu vode i sl.)
4. Pritisnite i držite tipku **Omiljeni program 3** sekunde.

Favorite program je sada spremljen za buduću upotrebu.

Za ponovno korištenje programa, odaberite Favorite program i pritisnite tipku start/pauza.

Pretpranje (Pre Wash)

Ako je rublje jako uprljano učinkovit je program "Pretpranje".

1. Pritisnite tipku **Uključi/Isključi**.
2. Odaberite ciklus.
3. Pritisnite **Pretpranje** tipku.
4. Pritisnite tipku **Početak/Pauza**.

Kako koristiti perilicu rublja

■ Opcije

Pranja (Wash)

- **Ušteda vremena (Time Save):** Ova opcija se može koristiti za smanjenje vremena ciklusa pranja.
- **Intenzivno (Intensive):** Ako je rublje normalno ili jako uprljano, "Intenzivno" opcija je učinkovita.

Ispiranje (Rinse)

- **Ispiranje + Zadržavanje :** Dodajte jedno ispiranje, a zatim je, nakon procesa ispiranja, ciklus zaustavljen sve dok se ne pritisne start tipka.
- **Normal + Zadržavanje :** Ciklus se zaustavlja nakon ispiranja sve dok se ponovo ne pritisne start tipka.
- **Ispiranje++ :** Dodaje dvaput ispiranje.
- **Ispiranje+ :** Dodaje dvaput ispiranje.

Centrifuga (Spin)

- Brzina centrifuge može se odabrati pritiskanjem tipka 'Centrifuga' .

Temp. (Temp.)

- Pritiskanjem tipke za Temp. može se izabrati temperatura vode.
 - Hladno
 - 20°C / 30°C / 40°C / 60°C / 95°C
- Temperatura vode se može izabrati kao dolje u skladu sa programom.

■ Druge funkcije

Samo centrifugiranje

1. Pritisnite tipku **Uključi/Isključi**.
2. Odaberite brzinu centrifugiranja.
3. Pritisnite tipku **Početak/Pauza**.

🔊 NAPOMENA

- Kada odaberete "Bez centrifuge", bubanj će se neko vrijeme polako okretati kako bi se ubrzao odvod vode.

Osvježavanje

- 1 . Pritisnite tipku **Uključi/Isključi**.
- 2 . Odaberite Osvježavanje program.
- 3 . Pritisnite više puta Parno pranje tipku sve dok se prikaže pravilno vrijeme.
- 4 . Pritisnite tipku **Početak/Pauza**.

🔊 NAPOMENA

Za bolje performanse stavite u perilicu 3 komada ili manje. Kada se završi Osvježavanje ciklus, rublje će se nastaviti polako okretati još 30 minuta kako bi se spriječilo gužvanje. U tom razdoblju možete otvoriti vrata tako da pritisnete bilo koju tipku.

Kako koristiti perilicu rublja

■ Blokada za djecu je

Odaberite ovu funkciju za zaključavanje tipki na upravljačkoj ploči kako bi spriječili slučajno aktiviranje. "Blokada za djecu je" se može postaviti samo tijekom ciklusa pranja.



Zaključavanje upravljačke ploče

1. Pritisnite 3 sekunde istovremeno tipke Blokada za djecu je.
2. Čut će se bip ton i "🔒" će se privremeno prikazati na LCD zaslonu. Kada se postavi zaključavanje za djecu, bit će zaključane sve tipke izuzev tipke za uključivanje.

ⓘ NAPOMENA

- Isključivanje perilice neće resetirati funkciju zaključavanja za djecu. Prije pristupa u druge funkcije morate deaktivirati zaključavanje za djecu.



Otključavanje upravljačke ploče

1. Pritisnite 3 sekunde istovremeno tipke Blokada za djecu je.
2. Čut će se bip ton, a na LCD zaslonu će se ponovo prikazati preostalo vrijeme trenutnog programa.

■ Uključivanje / Isključivanje zvučnog signala

Beep uključeno/isključeno funkcija može se postaviti samo tijekom ciklusa pranja.

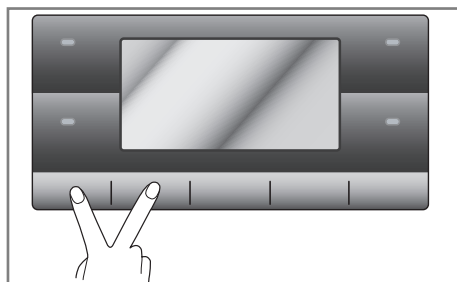

1. Pritisnite tipku **Uključi/Isključi**.
2. Pritisnite tipku **Početak/Pauza**.
3. Pritisnite i držite tipku **Pranja i Temp.** istodobno tri sekunde kako biste postavili uključivanje/isključivanje beep funkcije.

Nakon što je postavljena funkcija zvučnog signala uključeno / isključeno postavke su memorirane čak i ako je uređaj isključen.

ⓘ NAPOMENA

- Ako želite isključiti bip ton, jednostavno ponovite postupak.

Kako koristiti perilicu rublja

■ Čišćenje bubnja

Čišćenje bubnja predstavlja jedan poseban program.

U ovom programu stroj funkcioniše s većom količinom vode i većim brojem okretaja centrifuge. Redovno koristite ovaj program.

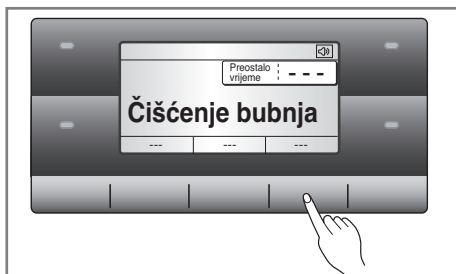

1. Izvadite rublje iz perilice i zatvorite vrata.
2. Otvorite vrata spremnika i dodajte sredstvo protiv kamenca (npr. Calgon) u odjeljak za Glavno pranje.
3. Polako zatvorite ladicu spremnika.
4. Uključite perilicu, a zatim pritisnite i držite **Čišćenje bubnja** tipku na 3 sekunde. zatim će se prikazati "Čišćenje bubnja" na LCD zaslonu.
5. Pritisnite tipku za start/pauzu za početak rada.
6. Kada se ciklus završi, ostavite vrata otvorena kako bi se osušio otvor vrata, brtva vrata i staklo na vratima.

ⓘ NAPOMENA

- Ne stavljajte nikakve deterdžente u odjeljke za deterdžente.
- Moglo bi doći do stvaranje prevelike pjene i curenja iz perilice.
- Na LCD zaslonu će se svakih 30 ciklusa sušenja prikazati „Tub Clean“ (Čišćenje korita). Potom pokrenite čišćenje korita. Ciklus čišćenja korita odaberite nakon što završite s pranjem rublja. Uklonite rublje pa pritisnite tipku za čišćenje korita.

ⓘ OPREZ

- Ukoliko imate djece, pazite da ne ostavljate predugo otvorena vrata.

■ Zaključavanje i Određivanje težine

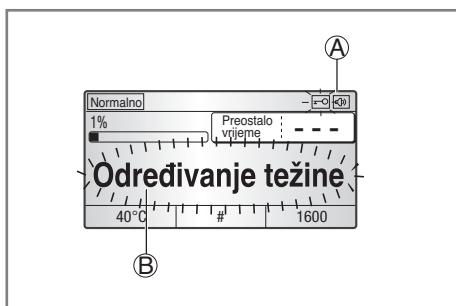

- **A** "Zaključavanje" – Iz sigurnosnih razloga, vrata će biti zaključana kada perilica radi i svijetlit će ikona za "Zaključavanje". vrata će se moći otvoriti kada nestane ikona "Zaključavanje".
- **B** "Određivanje težine" ikona će se upaliti kada se perilica bude polako okretala i kada bude detektirala količinu rublja u bubnju. To će kratko trajati.

Kako koristiti perilicu rublja

■ Sušenje

- Slavina za hladnu vodu mora biti otvorena tijekom ciklusa sušenja.



- Na ovoj perilici-sušilici se može jednostavno odabrati automatski proces od pranja do sušenja.
- Za većinu sušenja, pazite da svi odjevni predmeti budu slični po materijalu i gustoći.
- Ne preopterećujte sušilicu stavljanjem prevelike količine rublja u bubanj. Predmeti za sušenje se moraju slobodno prevrtati.
- Ukoliko otvarate vrata i vadite stvari za sušenje prije nego je završio ciklus sušenja, ne zaboravite pritisnuti Početak/Pauza tipku.
- Okretanjem birača za sušenje (DRY) možete birati: Normal Eco Dry (Normalno eko) - Normal Dry (Normalno sušenje) - Iron Dry (Glačanje) - Low Temp. Dry (Niska temp.) - 120 - 60 - 30 - Eco Dry (Eko).
- Nakon završetka sušenja prikazuje se "Cool down". Pritiskom na "Početak/Pauza" tipku možete završiti program. Ako ne pritisnete "Početak/Pauza" tipku, program će se završiti nakon približno 4 sata. "Cool down" ciklus hlađenja.

ⓘ NAPOMENA

- Kada privremeno zaustavite stroj u ciklusu sušenja, motorom ventilatora za sušenje može se upravljati kako bi se sačuvalo tijekom 60 sekundi.

1. Vodič za automatsko sušenje

- Za većinu stvari za sušenje koristite automatski ciklus (Automatic Cycles). Elektronički senzori mjere temperaturu ispuhanog zraka kako bi povećali ili smanjili temperaturu sušenja za brže vrijeme reakcije i bolje upravljanje temperaturom.
- Preporučljivi ciklusi automatskog sušenja prema vrsti rublja.
 - a) Low Temp. Dry (Niska temp.) :
Za sintetiku.
 - b) Iron Dry (Glačanje) : Ukoliko želite glačati odjeću nakon sušenja.
 - c) Normal Eco Dry (Normalno eko) :
Za sušenje pamuka.
- Ovaj ciklus kako biste smanjili utrošak vremena i energije tijekom ciklusa sušenja.
 - d) Normal Dry (Normalno sušenje) :
Za sušenje pamuka.
 - e) Eco Dry (Eko):
Poseban ciklus u kojem se koristi manja količina vode tijekom sušenja
 - f) Vrijeme (30 / 60 / 120 minuta)
- 30 min. : Pamuk / Ručnici 0,5 kg
- 60 min. : Pamuk / Ručnici 1,5 kg
- 120 min. : Pamuk / Ručnici 3,0 kg

ⓘ NAPOMENA

- Procijenjeno vrijeme sušenja se razlikuje od stvarnog vremena sušenja kod primjene automatskog sušenja. Vrsta tkanine, količina rublja, i odabrani način sušenja utječu na vrijeme sušenja.
- Zadnjih 11 minuta vremena za sušenje, senzor (termistor) detektira stanje osušenosti rublja. Kada je osušenost mala, vrijeme ciklusa će biti produženo za najviše 10 minuta, a na zazoru zaslona će se prikazati "11".

Kako koristiti perilicu rublja

2. Vodič za vrijeme sušenja

- Okretanjem birača za sušenje (DRY) može se birati vrijeme suše.
- Proces sušenja može trajati najviše 240 minuta. Kada odaberete samo sušenje, proces sušenja će početi nakon centrifugiranja.
- Ova vremena za sušenje se navode samo kao vodič koji će vam pomoći kod podešavanja sušilice za ručno sušenje. Vremena sušenja se mogu znatno razlikovati ovisno o vlažnosti, sobnoj temperaturi i vrsti tkanine, a najbolji vodič bit će vaše osobno iskustvo.

Vunene stvari

- Ne sušite prevrtanjem vunene stvari. Razvucite ih u njihov izvorni oblik i sušite ih ravno položene.

Vezeni i heklani materijali

- Neki vezeni i heklani materijali se mogu skupiti, u različitim omjerima, ovisno o njihovoj kvaliteti.
- Uvijek ih raširite odmah nakon sušenja.

Sintetika i tkanina s otiskom

- Ne stavljajte preveliku količinu u sušilicu.
- Tkanine s trajnim otiskom izvadite što je moguće prije iz sušilice, kako bi umanjili gužvanje.

Vlaknasti ili kožni materijali

- Uvijek provjerite upute proizvođača.

Odjeća za djecu i spavaćice

- Uvijek provjerite upute proizvođača.

Guma i plastika

- Ne sušite stvari koje su napravljene od gume ili plastike ili ih sadrže u sebi kao što su:
 - a) pregače, razne krpe i prekrivače za stolice
 - b) zavjese i stolnjake
 - c) prekrivače za krevete

Staklena vlakna

- Ne sušite u sušilici stvari koje u sebi imaju staklena vlakna. Čestice stakla koje bi ostale u sušilici mogu se uhvatiti na vašu odjeću kada sljedeći put budete koristili sušilicu, i tako mogu nadražiti vašu kožu.

3. Završetak sušenja

- Kada se završi ciklus sušenja, na zaslonu se prikazuje "Cool down" (Hlađenje).
- Hlađenje se automatski postavlja nakon završetka ciklusa sušenja.
- Ako odmah nakon završetka ciklusa sušenja ne izvadite rublje, može doći do gužvanja rublja.
- Kada radi funkcija hlađenja (Cool Down), onda se rublje satima prevrće, preraspoređuje, raspršuje u prevrtanju.
- "Cool down" poruka će se prikazivati na zaslonu sve dok se rublje ne izvadi ili dok se ne pritisne Početak/Pauza tipka.

Dodavanje deterdženta

■ Dodavanje deterdženta i omekšivača rublja

► Ladica spremnika

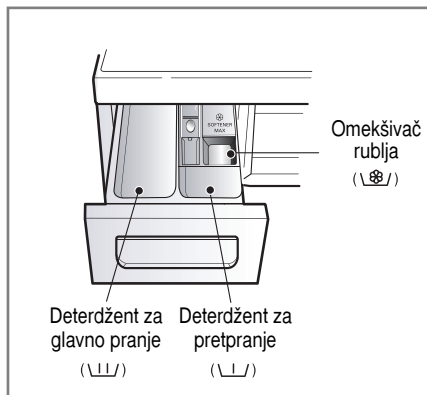

- Samo glavno pranje → \\L/
- Pretpranje + Glavno pranje → \\L/ • \\L/

ⓘ UPOZORENJE

- Držite deterdžente dalje od dosega djece jer postoji opasnost od trovanja.
- Previše deterdženta, izbjeljivača ili omekšivača može uzrokovati poplavu.
- Uvijek koristite pravilnu količinu deterdženta.

► Dodavanje omekšivača rublja

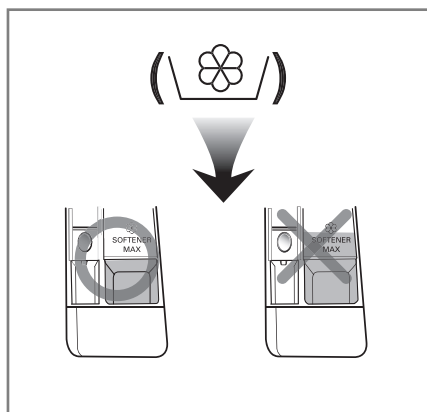

- Nemojte prijeći preko crte za maksimalno sipanje. Polako zatvorite razdjelnu ladicu. Presipavanje može uzrokovati prijevremeno puštanje omekšivača za rublje koje može ostaviti mrlje na rublju.
- Ne ostavljajte omekšivač za rublje duže od dva dana u ladici deterdženta. (omekšivač za rublje se može stvrdnuti)
- Omekšivač za rublje će se automatski dodati za vrijeme zadnjeg ciklusa ispiranja.
- Ne otvarajte ladicu za vrijeme uzimanja vode.
- Otapala (benzin i sl.) nisu dozvoljena.

ⓘ NAPOMENA

- Ne sipajte omekšivače rublja izravno na odjeću.

Dodavanje deterdženta

► Doziranje deterdženta

- Sredstvo za pranje trebalo bi se upotrebljavati u skladu s uputama njegova proizvođača, a odabirati prema vrsti i boji tkanine, stupnju zaprljanosti i temperature pranja.
- Ako upotrijebite previše deterdženta, može se stvoriti mnogo sapunice i to će smanjiti učinkovitost pranja ili će preopteretiti motor.
- Preporučujemo korištenje deterdženata u prahu za najbolje rezultate.
- Ukoliko želite koristiti tekući deterdžent, pratite uputstva osiguranih od strane proizvođača deterdženta.
- Možete koristiti tekući deterdžent izravno u ladicu za deterdžent ukoliko ćete odmah nakon toga pokrenuti program pranja.
- Molimo, nemojte koristiti tekući deterdžent ukoliko koristite opciju odgode pranja budući da se tekući deterdžent može stvrdnuti, ili ukoliko ste odabrali opciju pretpranja.
- U slučaju nastanka prevelike količine pjene, molimo smanjite količinu deterdženta.
- Upotreba deterdženta će se možda trebati podešavati prema temperaturi vode, tvrdoći vode, količini i jačini prljavosti rublja u perilici. Za najbolje rezultate, izbjegavajte stvaranje prevelikih količina pjene.
- Prije odabira sredstva za pranje i temperature vode pogledajte etiketu na odjeći.
- Prilikom upotrebe s perilicom rublja, stavite samo navedeno sredstvo za pranje.
 - Višenamjenska sredstva za pranje u prahu za sve vrste tkanina (hladno - 95°C)
 - Sredstva za pranje u prahu za osjetljive tkanine (hladno - 40°C)
 - Tekuća sredstva za pranje za sve vrste tkanina (hladno - 95°C) ili namjenska sredstva za pranje samo za vunu (hladno - 40°C)
- Za veću učinkovitost pranja i izbjeljivanja upotrebljavajte sredstvo za pranje s višenamjenskim izbjeljivačem u prahu.

❗ UPOZORENJE

• Nemojte dozvoliti stvrdnjavanje deterdženta.

- To može voditi do blokada, slabe učinkovitosti ispiranja ili loših mirisa.
- Nerazrijeđeni tekući izbjeljivač na bazi klora ne ulijevajte izravno na rublje ili u bubanj. Može doći do oštećenja tkanine.

❗ NAPOMENA

- Puna količina rublja: prema preporukama proizvođača.
- Djelomična količina rublja: 3/4 normalne količine.
- Minimalna količina rublja: 1/2 pune količine.

- Deterdžent se uzima iz spremnika na početku ciklusa.

► Dodavanje omekšivača za vodu

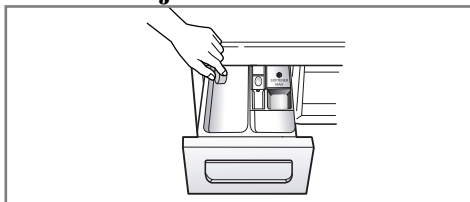

- Kako biste smanjili potrošnju deterdženta za rublje u slučaju vode visoke tvrdoće, možete upotrijebiti sredstvo za omekšavanje vode, na primjer Sredstvo protiv kamenca (Calgon). Upotrijebite količinu koja je preporučena na pakiranju. Najprije dodajte deterdžent za rublje, a zatim dodajte sredstvo za omekšavanje vode.
- Deterdžent dozirajte kao za meku vodu.

► Upotreba tableta

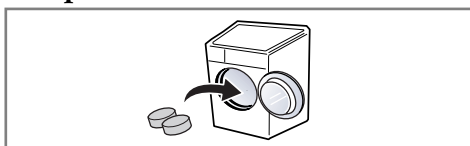

1. Otvorite vrata i ubacite tablete u bubanj.

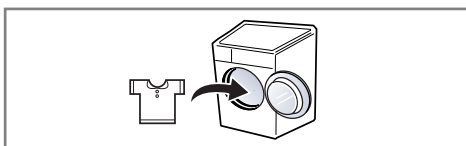

2. Napunite bubanj rubljem.

Održavanje

- Prije čišćenja unutrašnjosti perilice, isključite iz utičnice električni kabel kako bi izbjegli opasnost strujnog udara.
- Zatvorite dovod vode ako ostavljate perilicu na duže vrijeme (npr. godišnji odmor), naročito ako u blizini ne postoji odvod u podu.
- Kad odlažete perilicu odsijecite glavni kabel i onesposobite utikač.
- Onesposobite zaključavanje brave kako se djeca ne bi mogla unutra zaključati.

■ Ulazni filter za vodu

- “” poruka za grešku će treptati na kontrolnoj ploči kada voda ne ulazi u ladicu za deterdžent.
- Ako je voda koju koristite jako tvrda ili sadrži tragove kamenca možda se začepio ulazni filter za vodu. Zato je dobra ideja očistiti ga s vremena na vrijeme.

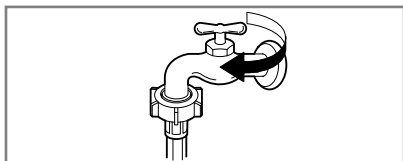

1. Zatvorite slavinu za vodu.

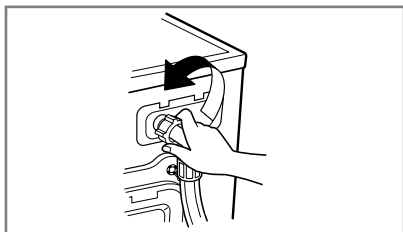

2. Odvijte dovodno crijevo.

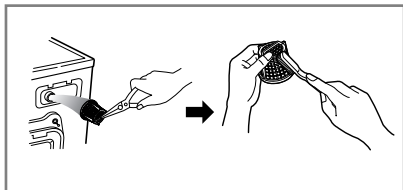

3. Očistite filter koristeći oštru četku.

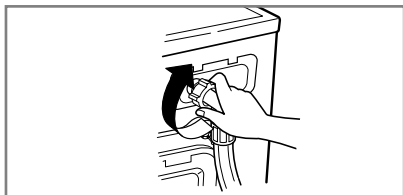

4. Pričvrstite dovodno crijevo.

Održavanje

■ Filter pumpe za odvod

- Filter pumpe za odvod sakuplja niti i male predmete ostavljene u rublju.
Redovito provjeravajte čistoću filtera kako biste osigurali dobar rad svoga stroja.

⚠ OPREZ

- Najprije pustite da voda isteče kroz odvodno crijevo i tada otvorite filter pumpe za odvod kako bi uklonili sve niti ili predmete u njemu.
- Kad čistite filter ostavite da se voda ohladi, ako praznite perilicu u hitnom slučaju ili otvarate vrata zbog nekog hitnog slučaja.

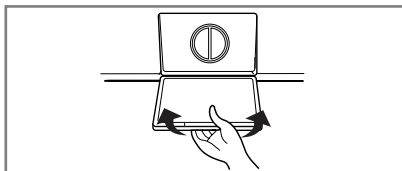
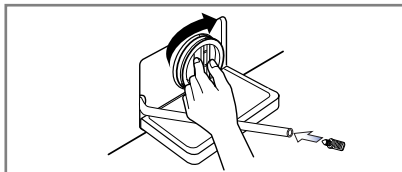
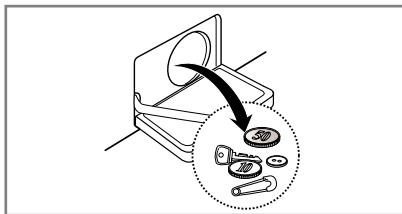
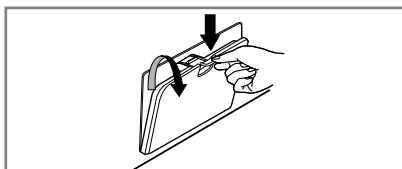

1. Otvorite vrata na prednjoj oplati stroja i odvijte čep odvodne cijevi.
2. Izvucite čep. Za vađenje filtera, odvijte na lijevu stranu.
3. Odstranite sva strana tijela iz filtera pumpe (3).
4. Nakon čišćenja stavite na mjesto filter i vratite odlivni čep.
5. Zatvorite vrata na prednjoj oplati stroja.

Održavanje

■ Ladica spremnika

- Nakon nekog vremena deterdženti i omekšivači rublja ostavljaju talog u ladici.
- Spremnik se treba s vremena na vrijeme čistiti mlazom tekuće vode.
- Ako je to potrebno on se može potpuno izvaditi iz stroja pritiskanjem ručke prema dolje i izvlačenjem van.
- Da poboljšate čišćenje, može se ukloniti gornji dio dijela omekšivača za rublje.

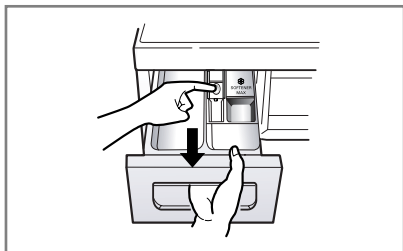

1. Izvucite odjeljak za doziranje.

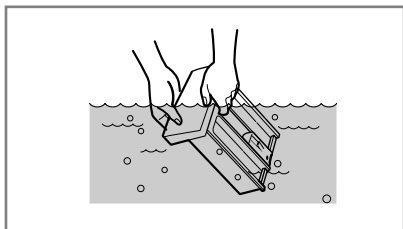

2. Očistite je tekućom vodom.

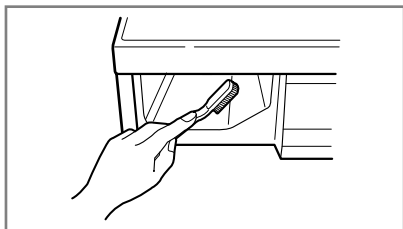

3. Mjesto dozirne posude očistite s jednom starom četkicom za zube.

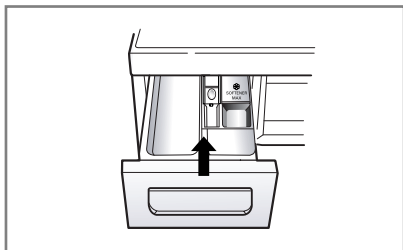

4. Vratite na mjesto odjeljak za doziranje.

Održavanje

■ Bubanji za pranje

- Ako živite u području s tvrdom vodom, povremeno se, na mjestima na kojima je to teško vidjeti i stoga teško otkloniti, može nakupiti kamenac. Nakon nekog vremena nataloženi kamenac zarobljava uređaje i ako ga se ne čisti to može dovesti do toga da se mora izvršiti zamjena.
- Iako je bubanj za pranje napravljen od nehrđajućeg čelika, točkice hrđe mogu biti prouzročene malenim metalnim predmetima (pribadačama, spajalicama) koji su ostavljeni u bubnju.
- Bubanj za pranje treba s vremena na vrijeme očistiti.
- Ako upotrebljavate sredstva za izbjeljivanje ili bojanje, provjerite da li su prikladna za upotrebu u perilici za pranje rublja.
- Odstranjivač naslaga kamenca može sadržavati kemikalije koje mogu oštetiti dio vaše perilice za pranje rublja.
- Svaku mrlju očistite sredstvom za čišćenje nerđajućeg čelika
- Nikada nemojte koristiti čeličnu vunu.
- Na LCD zaslonu će se svakih 30 ciklusa sušenja prikazati „Tub Clean“ (Čišćenje korita). Potom pokrenite čišćenje korita. Ciklus čišćenja korita odaberite nakon što završite s pranjem rublja. Uklonite rublje pa pritisnite tipku za čišćenje korita.

■ Čišćenje vaše perilice

► Izvana

- Pravilna briga za vašu perilicu može produžiti njezin vijek trajanja.
- Vanjski dio perilice može se čistiti toplom vodom i neutralnim nenagrizavajućim kućnim deterdžentom.
- Odmah pobrišite svako proljevanje. Obrišite vlažnom krpom.
- Pokušajte površinu ne udarati oštrim predmetima.
- Ne koristite metilni alkohol, razrjeđivače ili slične proizvode.

► Iznutra

- Osušite dio oko otvora vrata perilice, savitljivu gumu i staklo vrata.
- Pustite perilicu da odradi cjelokupni ciklus koristeći vruću vodu.
- Ponovite postupak ako je potrebno.

● NAPOMENA

- Za uklanjanje naslaga nastalih od tvrde vode, koristite samo sredstva za čišćenje sigurna za perilice rublja.

■ Hladno stanje

Ako je perilica postavljena u području u kojem se može desiti smrzavanje ili ako je prenošena po smrzavajućim temperaturama, slijedite sljedeće upute kako biste spriječili oštećenja perilice:

- Zatvorite slavinu za dovod vode.
- Odspojite crijevo na priključku dovoda i na samom uređaju.
- Uključite električni kabel u pravilno uzemljenu električnu utičnicu.
- Dodajte 3.8 L netoksičnog antifriz za rekreaciona vozila (RV) u prazan bubanj za pranje. Zatvorite vrata.
- Postavite ciklus centrifugiranja i pustite perilicu da centrifugira 1 minutu da ispumpa svu vodu. Sav RV antifriz neće se izbaciti.
- Isključite električni napojni kabel, isušite unutrašnjost bubnja, zatvorite vrata.
- Skinite ladicu spremnika, ocjedite i osušite višak vode s odjeljaka ladice.
- Postavite perilicu u uspravan položaj.
- Za uklanjanje antifriz iz perilice nakon spremanja, pokrenite praznu perilicu kroz cjelokupni ciklus koristeći deterdžent. Nemojte dodavati rublje za pranje.

Vodič za otklanjanje grešaka

- Ova perilica za pranje rublja opremljena je automatskim sigurnosnim funkcijama koje otkrivaju i dijagnosticiraju pogreške u ranoj fazi i reagiraju na odgovarajući način. Ukoliko perilica ne radi ispravno ili ne radi uopće, provjerite sljedeće napomene prije nego kontaktirate vašeg servisera.

■ Otkrivanje problema















Simptom	Mogući uzrok	Rješenje
Zvuk klopotanja i zveketanja	<ul style="list-style-type: none"> • U bubanj ili pumpu su možda zašli predmeti poput novčića ili sigurnosnih kopči. 	Zaustavite perilicu i provjerite bubanj i odvodni filter. Ukoliko se buka nastavi nakon što ponovno uključite perilicu, pozovite ovlaštenog servisera.
Zvuk bubnjanja	<ul style="list-style-type: none"> • Teški predmeti koji se peru mogu uzrokovati zvuk bubnjanja. To je inače normalno. 	Ukoliko se zvuk nastavlja, perilica vjerojatno nije uravnotežena. Zaustavite je i prerasporedite teret rublja.
Vibracijski zvuk	<ul style="list-style-type: none"> • Jesu li svi povezi i dijelovi pakiranja uklonjeni s perilice? 	Ukoliko dijelovi pakiranja nisu uklonjeni tijekom instalacije, za njihovo uklanjanje posavjetujte se s vodičem za instalaciju.
Voda curi.	<ul style="list-style-type: none"> • Jesu li noge perilice postavljene čvrsto na pod? • Odvodno ili dovodno crijevo nije dobro pričvršćeno na slavinu ili perilicu. 	Rublje je možda nejednako raspoređeno u bubnju. Zaustavite perilicu i prerasporedite teret rublja. Provjerite i pričvrstite priključke crijeva. Odčepite slavine. Ako je potrebno, pozovite vodoinstalatera.
Prekomjerno stvaranje sapunice	<ul style="list-style-type: none"> • Začepljene su slavine kućnog dovoda vode. 	Previše deterdženta ili neodgovarajućeg deterdženta koji stvara previše pjene može dovesti do curenja vode.
Voda ne ulazi u perilicu ili ulazi polako.	<ul style="list-style-type: none"> • Nedovoljna opskrba vodom na vašem području. • Slavina za dovod vode nije dovoljno otvorena. • Dovodno crijevo je začepljeno. 	Provjerite druge slavine u kući. Potpuno otvorite slavinu.
Voda u perilici se ne cijedi, ili se cijedi polako.	<ul style="list-style-type: none"> • Filteri dovodnog crijeva su začepljeni. • Odvodno crijevo je začepljeno. • Filteri odvodnog crijeva su začepljeni. 	Pričvrstite i odčepite crijevo. Provjerite filtere dovodnog crijeva. Pričvrstite i odčepite odvodno crijevo. Provjerite filtere odvodnog crijeva.

Vodič za otklanjanje grešaka

Simptom	Mogući uzrok	Rješenje
Perilica ne počinje s radom.	<ul style="list-style-type: none"> • Napojni kabel nije uključen ili nije čvrsto priključen. • Kućni osigurač je pregorio, dogodio se kvar u strujnom krugu ili nestanak struje. 	<p>Pazite pristaje li utikač u zidnu utičnicu.</p> <p>Uspostavite ponovno strujni krug ili zamijenite osigurač. Ne povećavajte kapacitet osigurača. Ukoliko je strujni krug preopterećen, neka kvar ispravi kvalificirani električar.</p> <p>Otvorite slavinu za dovod vode.</p>
Perilica ne centrifugira.	<ul style="list-style-type: none"> • Slavina za dovod vode nije otvorena. • Provjerite jesu li vrata čvrsto zatvorena. 	<p>Zatvorite vrata i pritisnite tipku Početak/Pauza. Nakon toga trebat će nekoliko trenutaka da se perilica počne vrtjeti. Prije centrifuge vrata moraju biti dobro zatvorena.</p> <p>Dodajte 1 ili 2 slična predmeta kako biste uravnotežili teret. Presložite teret kako biste omogućili pravilnu centrifugu.</p>
Vrata se ne otvaraju.		<p>Kada perilica počne raditi, vrata se neće moći otvoriti iz sigurnosnih razloga. Provjerite svijetli li "Zaključavanje" ikona za zaključana vrata. Vrata će se moći otvoriti kada nestane ikona "Zaključavanje".</p>
Vrijeme ciklusa pranja je odgođeno.		<p>Vrijeme pranja može odstupati ovisno o količini rublja, pritisku vode, temperaturi vode i ostalim uvjetima prilikom uporabe. Ukoliko se otkrije neka neravnoteža, ili ukoliko radi program uklanjanja pjene, vrijeme pranja će se povećati.</p>
Prevelika količina omekšivača za tkanine.	<ul style="list-style-type: none"> • Prevelika količina omekšivača može uzrokovati poplavu. 	<p>Pratite upute za omekšivač kako bi sigurno koristili pravilnu količinu. Nemojte staviti više od linije maksimuma.</p>
Omekšivač potrošen prerano.		<p>Polagano zatvorite ladicu za deterdžent. Nemojte otvarati ladicu tijekom ciklusa pranja.</p>
Problem tijekom sušenja	Ne suši	<p>Nemojte staviti previše odjeće</p> <p>Provjerite da li perilica izbacuje vodu na pravilan način. U sušlici je premala količina odjeće za pravilno sušenje, dodajte nekoliko ručnika.</p>

Vodič za otklanjanje grešaka

■ Poruke o grešci

Simptom	Mogući uzrok	Rješenje
	<ul style="list-style-type: none"> Nedovoljni dovod vode na području. Dovodne slavine nisu dovoljno otvorene. Dovodno crijevo je uvijeno. Filter dovodnog crijeva je začepljen. 	<p>Provjerite druge slavine u kući. Potpuno otvorite slavinu. Ispravite dovodno crijevo. Provjerite filtere dovodnog crijeva.</p>
	<ul style="list-style-type: none"> Odvodno crijevo je uvijeno. Filter odvodnog crijeva je začepljen. 	<p>Očistite i ispravite odvodno crijevo. Očistite filtere odvodnog crijeva.</p>
	<ul style="list-style-type: none"> Premalo tereta. Teret nije uravnotežen. Uređaj ima sistem za otkrivanje i ispravljanje neravnoteže. Ako se stave teški predmeti (npr. veliki ručnici ili frofir ogrtači, itd), ovaj bi sistem mogao zaustaviti centrifugu ili prekinuti cijeli ciklus centrifugiranja. Ukoliko je na kraju ciklusa još uvijek mokro, dodajte male predmete za ravnotežu i ponovite ciklus centrifuge. 	<p>Dodajte 1 ili 2 slična predmeta kako biste uravnotežili teret. Presložite teret kako biste omogućili pravilnu centrifugu.</p>
	 <ul style="list-style-type: none"> Jesu li vrata otvorena? 	<p>Zatvorite vrata. ❖ Ukoliko natpis "  " ne nestane, pozovite ovlaštenog servisera.</p>
		<p>Iskopčajte iz utičnice i pozovite ovlaštenog servisera.</p>
	<ul style="list-style-type: none"> Voda se prepunjava zbog lošeg dotoka. 	<p>Zatvorite slavinu. Iskopčajte iz utičnice. Pozovite ovlaštenog servisera.</p>
	<ul style="list-style-type: none"> Senzor za otkrivanje razine vode loše radi. 	
	<ul style="list-style-type: none"> Preopterećen motor. 	<p>Ostavite perilicu da miruje 30 minuta kako bi se motor ohladio, a zatim ponovo pokrenite ciklus.</p>
	<ul style="list-style-type: none"> Nestalo je struje. 	<p>Ponovo pokrenite program.</p>
	<ul style="list-style-type: none"> Provjerite napajanje vodom. 	<p>Otvorite slavinu. Ako se nije izgubio znak "  ", iskopčajte utikač iz utičnice i pozovite servis.</p>
	<ul style="list-style-type: none"> Voda teče iz stroja. 	<p>Pozovite ovlaštenog servisera.</p>

Vodič za otklanjanje grešaka

ⓘ NAPOMENA

- SMARTDIAGNOSIS™ funkcija je moguća na proizvodima s oznakom "SMARTDIAGNOSIS™". U slučaju mobitela sa statičkom opcijom, smart diagnosis funkcija možda neće raditi.

■ Upotreba Pametne Dijagnoze (SMARTDIAGNOSIS™)

- Ovu funkciju treba upotrebljavati samo kada to traži pozivni centar. Prijenos podataka zvuči poput zvuka faksa, kao takav nema nikakvo značenje osim pozivnom centru.
- SMARTDIAGNOSIS™ se ne može pokrenuti ukoliko perilica nije upaljena. Ukoliko se to dogodi, problem se mora riješiti bez SMARTDIAGNOSIS™.

Ukoliko imate problema s perilicom, nazovite pozivni centar.

Pratite upute agenta iz pozivnog centra i na zahtjev pratite iduće upute:



1. Pritisnite komandu za paljenje/gašenje kako bi upalili perilicu. Nemojte pritisnuti nijednu drugu komandu ili vrtiti okretnu komandu za namještanje ciklusa.

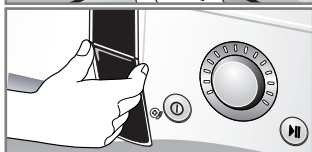

2. Kada od Vas to zatraži pozivni centar, smjestite mikrofون mobitela vrlo blizu komandi za paljenje/gašenje.

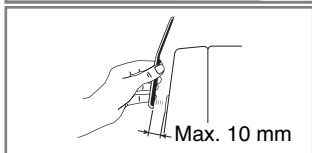

3. Pritisnite i zadržite "Temp." komandu na 3 sekunde, dok držite mikrofون mobitela na ikoni komande za paljenje/gašenje.
4. Držite mobitel na mjestu dok traje prijenos zvučnog signala. Ovo traje otprilike 6 sekundi, zaslon će odbrojavati vrijeme.
 - Za najbolje rezultate, nemojte pomicati mobitel dok traje prijenos zvučnog signala.
 - Ukoliko agent u pozivnom centru nije uspio primiti točne podatke, mogli bi Vas tražiti da ponovite postupak.
 - Pritiskanje komande paljenje/gašenje tijekom prijena prekinut će rad SMARTDIAGNOSIS™.
5. Kada odbrojavanje završi i prijenos zvučnog signala se zaustavi, nastavite razgovor s agentom u pozivnom centru, koji će Vam moći dalje pomoći nakon prijena podataka u pozivni centar.
 - Smart Diagnosis je značajka koja pomaže pri rješavanju problema, no ne zamjenjuje tradicionalan način rješavanja problema pozivanjem servisnog centra. Učinkovitost ove značajke ovisi o raznim čimbenicima, između ostalih i prijemu mobitela koji se koristi za prijenos, vanjskoj buci za vrijeme poziva te akustici prostorije u kojoj se uređaj nalazi. Sukladno tome, LG ne jamči otklanjanje svakog problema pomoću značajke Smart Diagnosis.

Uvjeti garancije

Uklanjanje starog aparata

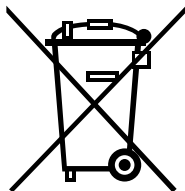

1. Ako se na proizvodu nalazi simbol prekrížene kante za smeće, to znači da je proizvod pokriven europskom direktivom 2002/96/EC.
2. Električni i elektronski proizvodi ne smiju se odlagati zajedno s komunalnim otpadom, već u posebna odlagališta koja je odredila vlada ili lokalne vlasti.
3. Pravilno odlaganje starog proizvoda spriječit će potencijalne negativne posljedice po okoliš i zdravlje ljudi.
4. Podrobnije informacije o odlaganju starog proizvoda potražite u gradskom uredu, službi za odlaganje otpada ili u trgovini u kojoj ste kupili proizvod.

NAPOMENA

- Kod odlaganja uređaja, odrežite električni kabel i uništite utikač, onesposobite zaključavanje vrata kako bi spriječili potencijalno zaključavanje djece u perilici.

Što nije obuhvaćeno:

- Putovanja servisera da vas nauče kako upotrebljavati proizvod.
- Ako je proizvod priključen na bilo koji drugi napon osim onog naznačenog na specifikacijskoj pločici.
- Ako je greška pruzročena slučajno, nemarom, nepravilnom upotrebom ili višom silom.
- Ako je greška pruzročena pomoću faktora koji se razlikuju od onih tijekom normalne upotrebe u kućanstvu ili upotrebom koja je u skladu s priručnikom za vlasnika.
- Pruža upute o upotrebi proizvoda ili mijenja postavke za proizvod.
- Ako je greška pruzročena nametnicima, štakorima ili žoharima npr.
- Buka ili vibracija koja se smatraju normalnim, na primjer zvuk izbacivanja vode, zvuk.
- Ispravljanje instalacije na primjer, niveliranje proizvoda, podešavanje odvoda.
- Normalno održavanje koje je preporučeno priručnikom za korisnika.
- Uklanjanje stranih predmeta / materija iz perilice, uključujući pumpu i filter za ulazno crijevo, kamenčiće, čavle, žice, dugmad itd.
- Zamijenite osigurače ili ispravite kućnu električnu ili vodovodnu instalaciju.
- Ispravljanje neovlaštenih popravaka.
- Slučajno ili posljedično oštećenje osobne imovine uzrokovano mogućim neispravnostima ovog uređaja.
- Ako se ovaj proizvod uporebljava za komercijalne svrhe, garancija je isključena.
(Primjer : Javna mjesta kao što su javne kupaonice, kuće za pranje, središta za vježbanje, spavaonice)

Ako je proizvod instaliran izvan normalnog servisnog područja, sve troškove prijevoza vezane uz popravak proizvoda ili zamjene neispravnog dijela, snosit će vlasnik.

Memo

