

# BRUGERVEJLEDNING

# ROBOTSTØVSUGER

Læs sikkerhedsforanstaltningerne nøje, inden produktet tages i brug, så den sikre drift af produktet kan gøres muligt. Efter at betjeningsvejledningen er blevet læst, skal den opbevares et let tilgængeligt sted.

VR634\* ser.

VR635\* ser.



MFL68042511

# FUNKTIONER

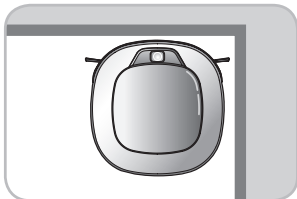

## Hjørnemester

Takket være anvendelsen af et helt nyt konceptdesign, der er passende til vægge, er robotstøvsugerens rengøringsdyeevne utrolig effektiv.

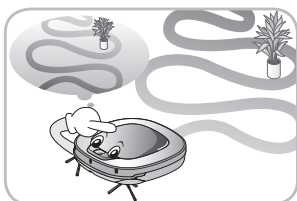

## Tilstanden Learning (Indlæring)

Robotstøvsugerens kan lære rengøringsomgivelserne udenad ved hjælp af dens funktion Smart drift, der giver smartere rengøring.

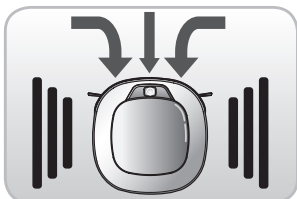

## Tilstanden Turbo

I tilstanden "Turbo" kører robotstøvsugerens stærkere, hvilket giver renere resultater.

Når tilstanden "Turbo" vælges, aktiveres den automatisk på tæpper, hvilket gør det muligt for robotstøvsugerens at køre mere effektivt.

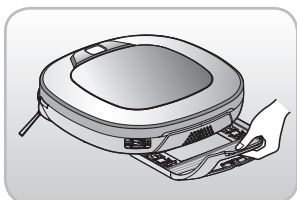

## Samlerplade med låge (option)

"Samlerpladen med låge" gør det meget lettere for brugere at skifte samleren uden at skal vende enheden om.

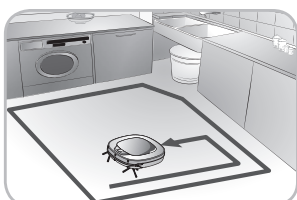

## Tilstanden My Space (Min plads)

Ved at kommandere robotstøvsugerens til at rengøre et bestemt sted rengør den det ønskede sted.

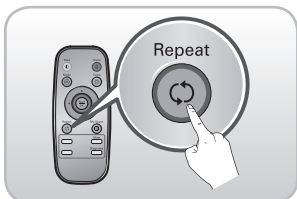

## Gentag rengøringen

Robotstøvsugerens rengør kontinuerligt, indtil batteriet løber tør.

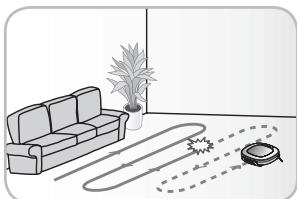

## Funktionen Location Search (Placeringsøgning)

Når robotstøvsugerens flyttes fra et sted, mens den er i drift, søger enheden automatisk efter den tidligere placering og vender tilbage til det sted, hvor den blev afbrød.



# INDHOLD

## 1

### FØR BRUG

---

- 2~5 Sikkerhedsforanstaltninger
- 6 Følger med produktet
- 7~8 Beskrivelse af delene
- 9~10 Knapfunktioner
- 11 Displayets statusoplysninger
- 12 Inden du går i gang
- 13 Oversigt

## 2

### BRUGSMETODE

---

- 14 Sådan monteres hjemmestationen
- 15 Sådan tilsluttes og afbrydes robotstøvsugerens strømforsyning
- 16 Sådan startes og stoppes rengøringen
- 17 Sådan oplades batteriet
- 18~19 Rengøringstilstande
- 20 Hjælperengøringstilstande
- 21 Rengøring med samler (ekstraudstyr)
- 22 Funktionen Location search (Placeringssøgning)
- 23~24 Smart Diagnosis (Smart diagnose)

## 3

### HÅNDTERINGSMETODE EFTER BRUG

---

- 25 Rengøring af støvtanken
- 26 Rengøring af støvtankens filter
- 27 Rengøring af børsten
- 28 Rengøring af sensoren/opladningsterminalen
- 29 Rengøring af sidebørsten
- 30 Rengøring af ultramikrofibersamleren (ekstraudstyr)

## 4

### YDERLIGERE OPLYSNINGER

---

- 31~33 Fejlfinding
- 34 Inden du ringer efter service

## 5

### REFERENCE

---

- 35 Produktspecifikationer
- 36 Referenceemner

# SIKKERHEDSFORANSTALTNINGER

Formålet med de sikkerhedsforanstaltninger, der er beskrevet nedenfor, er at få brugeren til at bruge produktet sikkert og korrekt for at undgå en uventet risiko for kvæstelser eller skade.

## Grundlæggende sikkerhedsforanstaltninger

Efter at denne vejledning er blevet læst, skal den opbevares et let tilgængeligt sted.



Dette er sikkerhedsadvarselssymbolet. Dette symbol advarer om mulige farer, der kan resultere i skade på ejendom og/eller alvorlig fysisk skade eller dødsfald.



### ADVARSEL

Angiver en farlig situation, der kan medføre dødsfald eller alvorlig personskade, hvis ikke den undgås.



### FORSIGTIG

Angiver en farlig situation, der kan medføre mindre eller moderate kvæstelser, hvis ikke den undgås.



## ADVARSEL

1. Dette apparat er ikke beregnet til brug af personer (inklusive børn) med begrænsede fysiske, sensoriske eller mentale funktionsevner, eller med mangel på erfaring eller viden, medmindre de er under opsyn eller har fået vejledning i brug af apparatet af en person, der er ansvarlig for deres sikkerhed.
2. Børn skal være under opsyn, for at sikre, at de ikke leger med apparatet.
3. Hvis ledningen er beskadiget, skal den udskiftes af en LG Electronics serviceagent med henblik på at undgå fare.
4. Dette apparat kan benyttes af børn i alderen fra 8 år og derover og personer med begrænsede fysiske, sensoriske eller mentale evner eller manglende erfaring og viden, hvis de er blevet vejledt eller instrueret i brugen af apparatet på en sikker måde og forstår farerne involveret. Børn må ikke lege med apparatet. Rengøring og vedligeholdelse må ikke foretages af børn uden opsyn.

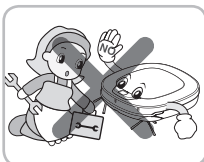

Af hensyn til din sikkerhed må batteriet ikke fjernes fra robotstøvsugeren. Hvis du skal udskifte batteriet eller robotstøvsugeren, skal du tage den til det nærmeste, autoriserede LG Electronics-servicecenter eller forhandler for at få hjælp.

Hvis denne advarsel ikke adlydes, kan det medføre brand eller produktfejl.

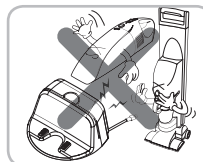

Robotstøvsugeren må aldrig bruges med et batteri og/eller en hjemmestation fra et andet produkt end robotstøvsugeren.

.....  
Dette kan medføre brand eller produktfejl.

# SIKKERHEDSFORANSTALTNINGER

## ! ADVARSEL

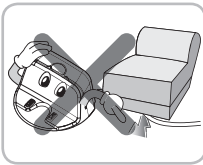

Sørg for, at hjemmestationens el-ledning ikke er klemt under en tung genstand eller beskadiget ved kontakt med skarpe genstande.

Hvis denne advarsel ikke adlydes, kan det medføre elektrisk stød, brand eller produktfejl. Hvis el-ledningen ødelægges, må den ikke tilsluttes. Tag produktet til en servicereparatør, der er autoriseret af LG Electronics.

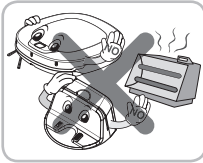

Hjemmestationen og robotstøvsugeren må ikke anbringes i nærheden af en varmeenhed.

Dette kan forårsage produktdeformering, brand eller produktfejl.

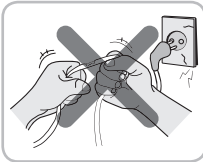

Netledningens stik må ikke tvinges til at bøje. Brug ikke netledningens stik, hvis det er blevet beskadiget eller løsnet.

Dette kan medføre brand eller produktfejl.

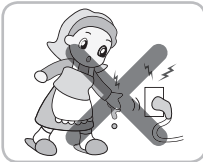

Rør ikke ved netledningens stik med våde hænder.

Dette kan forårsage elektrisk stød.

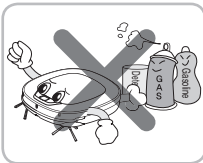

Man må ikke sprøjte eller bruge brændbare materialer, befugtningsmidler eller drikkevand i nærheden af robotstøvsugeren.

Dette kan medføre brand eller produktfejl.

\* Brændbare materialer: benzin, fortynder osv.  
\* Befugtningsmiddel: rengøringsmiddel, badeartikler osv.



Man må ikke sætte kropsdele, som f.eks. en hånd eller fod, nedenunder robotstøvsugerens børste eller hjule, mens den er i brug.

Dette kan forårsage personskade eller produktfejl.



Robotstøvsugeren må ikke betjenes på smalle og høje møbler, som f.eks. et klædeskab, køleskab, skrivebord, bord osv.

Dette kan forårsage personskade, produktfejl eller skade, som ikke er dækket af garantien.



Enheden må ikke aktiveres på et gulv med en 10 graders hældning.

Enheden virker muligvis ikke korrekt.

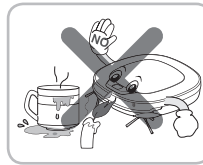

Robotstøvsugeren må ikke bruges, når stearinlys eller skrøbelige genstande er stillet på gulvet.

Dette kan medføre brand eller produktfejl.

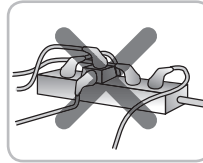

Brug altid et dedikeret stikkontakt med en nominal ydelse på 10 amp.

Hvis flere apparater er sluttet til en stikkontakt samtidigt, kan de generere nok varme til at forårsage brand.

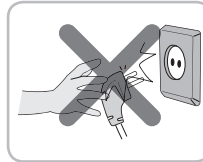

Når du trækker hjemmestationens stik ud, skal du gøre det ved at tage fat i stikket, ikke i ledningen. Når du trækker strømstikket ud, må fingrene ikke røre terminalerne.

Dette kan forårsage et elektrisk stød.

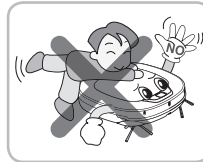

Børn eller husdyr må aldrig få lov til at lege med eller hvile på robotstøvsugeren. Robotstøvsugeren må ikke bruges, mens en genstand hænger fra den.

Dette kan forårsage personskade eller produktfejl.



Afbryd strømforsyningen straks, hvis en unormal lyd, lugt eller røg kommer ud af robotstøvsugeren ved at fjerne den fra hjemmestationen og slukke for hovedkontakten bagest på enheden.

Hvis dette ikke gøres, kan det forårsage brand eller produktfejl.

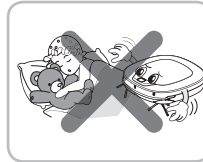

Robotstøvsugeren må ikke betjenes i et værelse, hvor der sover et barn.

Dette kan forårsage personskade eller produktfejl.

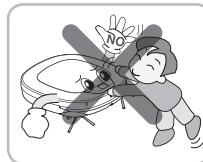

Børn eller husdyr i nærheden af robotstøvsugeren må ikke forlades uden opsyn.

Dette kan forårsage personskade eller produktfejl.

⚠ Dette produkt er beregnet til huslig indendørsbrug og må ikke anvendes til mobile applikationer. Den må ikke bruges til kommercielle applikationer, som f.eks. workshopper eller garage osv.

# SIKKERHEDSFORANSTALTNINGER

## ! FORSIGTIG

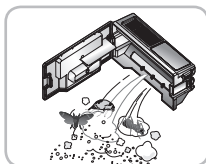

Tøm støvtanken regelmæssigt, og hold den rent.

Støvet, der er indsamlet i støvtanken, kan fremkalde allergier og indeholde skadelige insekter.

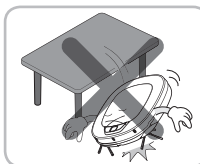

Robotstøvsugeren må ikke tabes på gulvet eller udsættes for stærke stød.

Dette kan forårsage personskade eller produktfejl, der ikke er dækket af garantien.

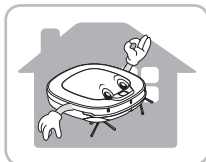

Robotstøvsugeren må kun bruges indendørs.

Hvis den bruges udendørs, kan det forårsage produktfejl og uoverkommelig skade til enheden.



Robotstøvsugeren må ikke udsættes for kolde temperaturer (mindre end -5 °C) i lang tid.

Dette kan forårsage produktfejl.

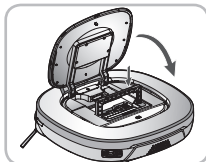

Luk støvtankens dæksel på hovedenheden, inden du begynder at rengøre.

Hvis dækslet ikke er lukket, kan det forårsage personskade eller produktskade.



Fjern alle kabler eller strenge fra gulvet, inden du starter.

Kabler eller strenge kan blive viklet ind i robotstøvsugerens hjul og forårsage produktfejl, eller at produktets ledning bliver trukket ud af stikkontakten.

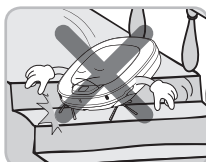

Robotstøvsugeren MÅ IKKE bruges omkring en baluster, trappegang eller andre farlige steder.

Brugeren eller produktet kan ellers være udsat for skader.

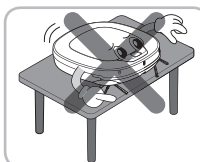

Sørg for, at robotstøvsugeren ikke stilles på et bord eller skrivebord med strømmen tændt.

Det kan resultere i personskade til brugeren eller skade til produktet.

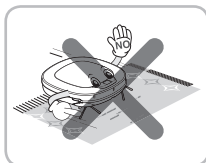

I sjældne tilfælde kan børsten på robotstøvsugeren beskadige tæppet. Hvis dette sker, skal rengøringen stoppes øjeblikkeligt.

Hvis et tæppe har lange totter, kan disse blive beskadiget.

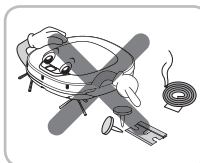

Robotstøvsugeren må ikke samle væsker, blad, tegnestifter, optændingsbrænde osv.

Disse emner kan forårsage produktfejl.

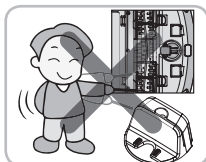

Hovedenheden og hjemmestationens opladningsterminal må ikke komme i kontakt med metalgenstande.

Dette kan forårsage produktfejl.

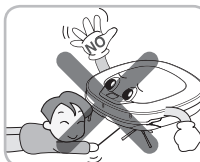

Man må ikke sætte skarpe genstande i robotstøvsugerens åbningen til ultralydssensor.

Dette kan forårsage produktfejl.



Man må ikke hælde vand, rengøringsmiddel osv. i robotstøvsugeren.

Dette kan forårsage produktfejl. Man må ikke hælde vand eller rengøringsmiddel på robotstøvsugeren. Hvis væsker trænger ind i robotstøvsugeren, skal strømforsyningen afbrydes og en salgsgent eller et kundeplejecenter fra LG Electronics kontaktes.



Robotstøvsugeren må ikke bruges, hvis støvtanken er helt fyldt op.

Dette kan forårsage produktfejl.

# SIKKERHEDSFORANSTALTNINGER

## ! FORSIGTIG



Hvis gulvet er vådt, eller der er våde pletter på det, skal det tørres af, før robotstøvsugeren bruges. Robotstøvsugeren må ikke bruges på en våd overflade.

Hvis dette ikke gøres, kan det forårsage produktfej.

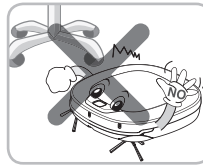

Når robotstøvsugeren er i drift, kan den støde på et stoleben, skrivebordsben, bordben eller andre smalle møbelstykker.

For at opnå en hurtigere og bedre rengøring skal du anbringe spisestolene op på spisebordet.

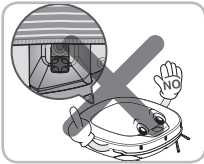

Ved tilkobling af samleren må den nederste kamerasensor ikke blokeres.

Blokering af den nederste kamerasensor kan måske forhindre produktet i at virke uden problemer. (Visse modeller er muligvis ikke udstyret med sensoren.)

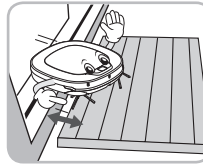

Sørg for, at pladen på gulvet ligger højere end 2 cm fra gulvet, før du starter rengøringen.

Hvis grænsen er lav, kan robotstøvsugeren køre over den og muligvis til et uønsket sted. Sørg for, at alle dørene til de værelser, der ikke skal rengøres, er lukkede.

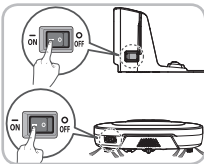

Hvis du ikke bruger den for at spare på strøm, skal du slukke for strømafbryderen, og når du rengør eller genoplader den, skal du tænde for strømafbryderen.



## Råd

Kontrollér følgende emner før brug:

- Tøm støvtanken efter hver kørsel, eller inden den bliver fyldt op.
- Fjern alle kabler eller lange strenge fra gulvet.
- Tør al fugt fra gulvet af før rengøring.
- Luk støvtankens dæksel, før du rengør.
- Fjern skrøbelige eller unødvendige genstande fra det værelse, der skal rengøres. Fjern for eksempel dyre keramikgenstande og værdifulde genstande fra gulvet.
- Kontrollér, om batteriet har tilstrækkelig strøm, og hvis det er lavt, skal du genoplade det.
- Luk dørene til alle værelser, du ikke ønsker robotstøvsugeren at gå ind i. Robotstøvsugeren kan køre ind i et andet værelse under rengøringen og blive ved med at rengøre.
- Dette produkt må ikke bruges i et værelse, hvor der sover et barn alene. Barnet kan komme til skade eller blive vækket.
- Fjern håndklæder, fodklæde eller andet tyndt stof fra gulvet, da de kan blive fanget af børsten.
- Inden enheden startes, er det bedre at fjerne tæpper, der er tykkere end 20 mm, der de kan få den til at virke forkert.
- Luk alle balkondøre. Hjulene kan blive fanget ved rengøring.

# FØLGER MED PRODUKTET

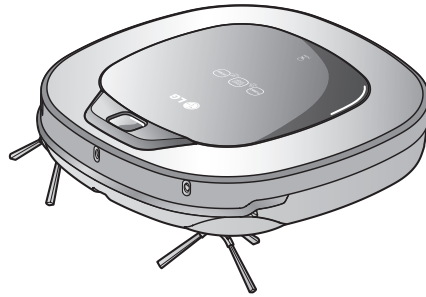

Robotstøvsuger



Fjernbetjening

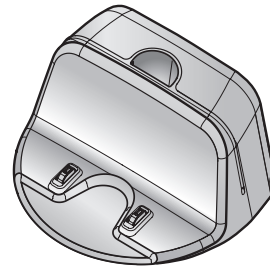

Hjemmestation

► Figurer kan se forskellige ud end de faktiske genstande.

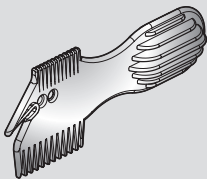

Rengøringsværktøj

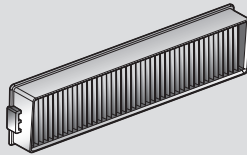

Filter til støvtanken  
(reservedel) (ekstraudstyr)



Hurtig vejledning

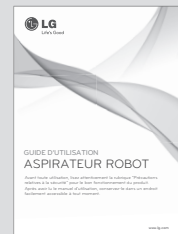

Betjeningsvejledning

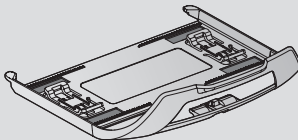

Samlerplade (ekstraudstyr)

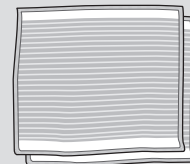

Ultramikrofibersamler  
(2 stykker) (ekstraudstyr)

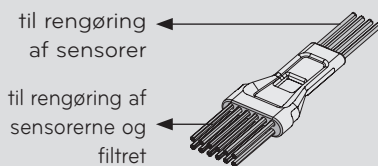

til rengøring  
af sensorer

til rengøring af  
sensorerne og  
filtret

Rengøringsbørste  
(den er på støvtankens dæksel)

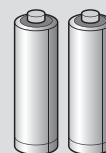

Tør celle til fjernbetjening  
(2 stykker af AAA størrelse)

# BESKRIVELSE AF DELE - ROBOTSTØVSUGER

## Planoversigt

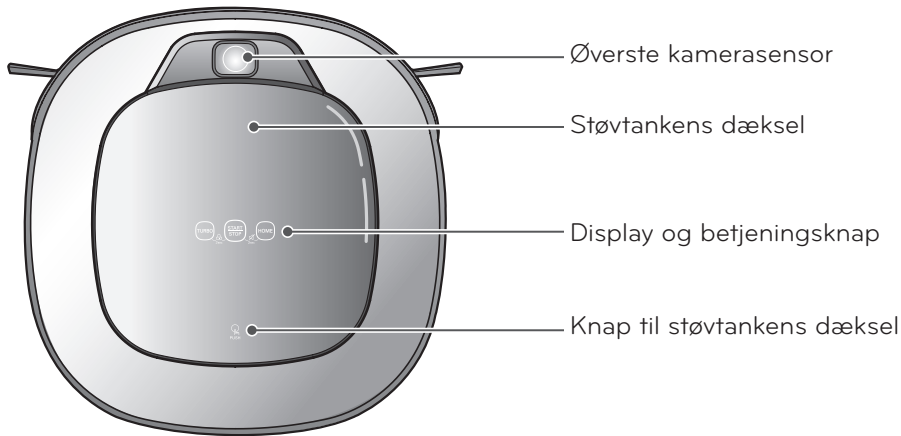

## Set forfra

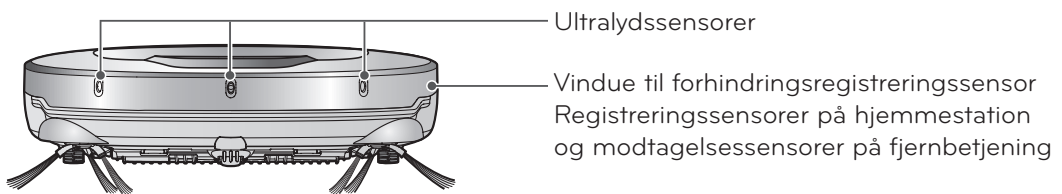

## Set bagfra

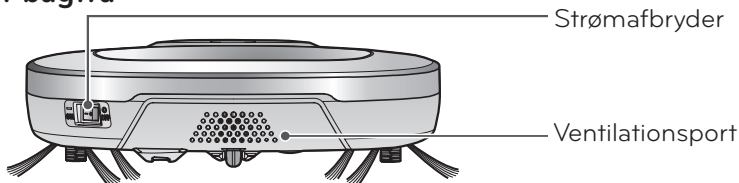

## Set nedefra

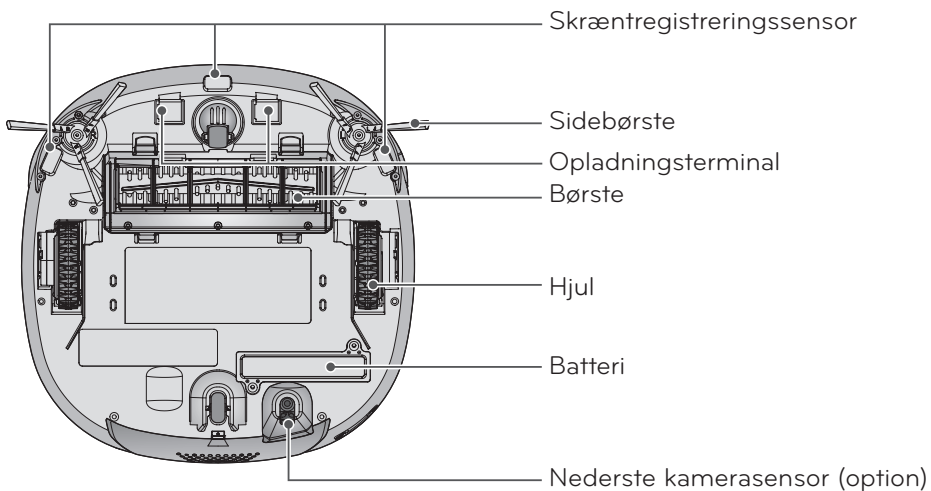

► Figurer kan se forskellige ud end de faktiske genstande.



# DELSBESKRIVELSE – HJEMMESTATION / STØVTANK

## Hjemmestation

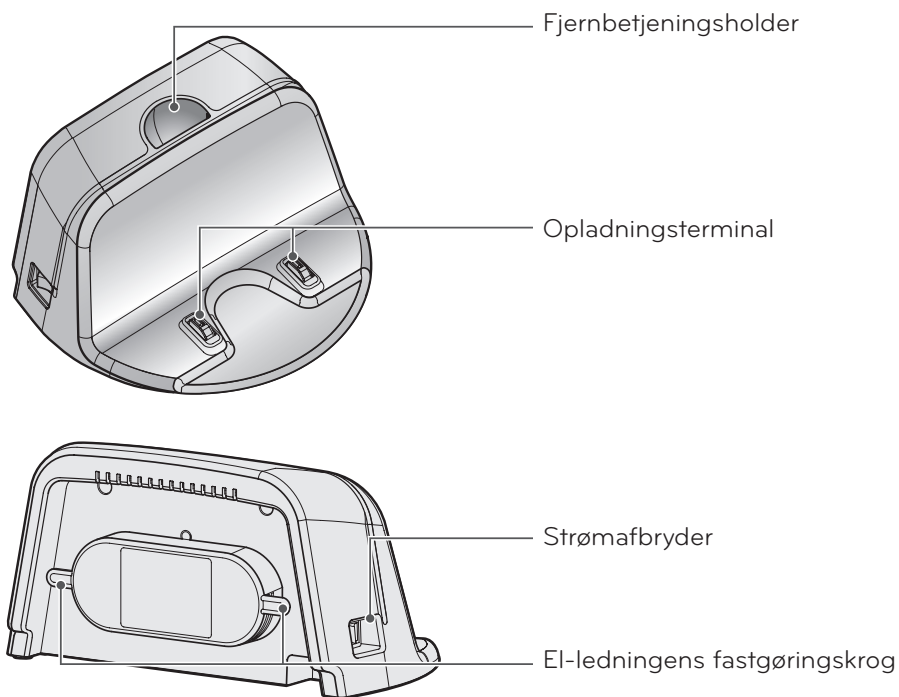

## Støvtank

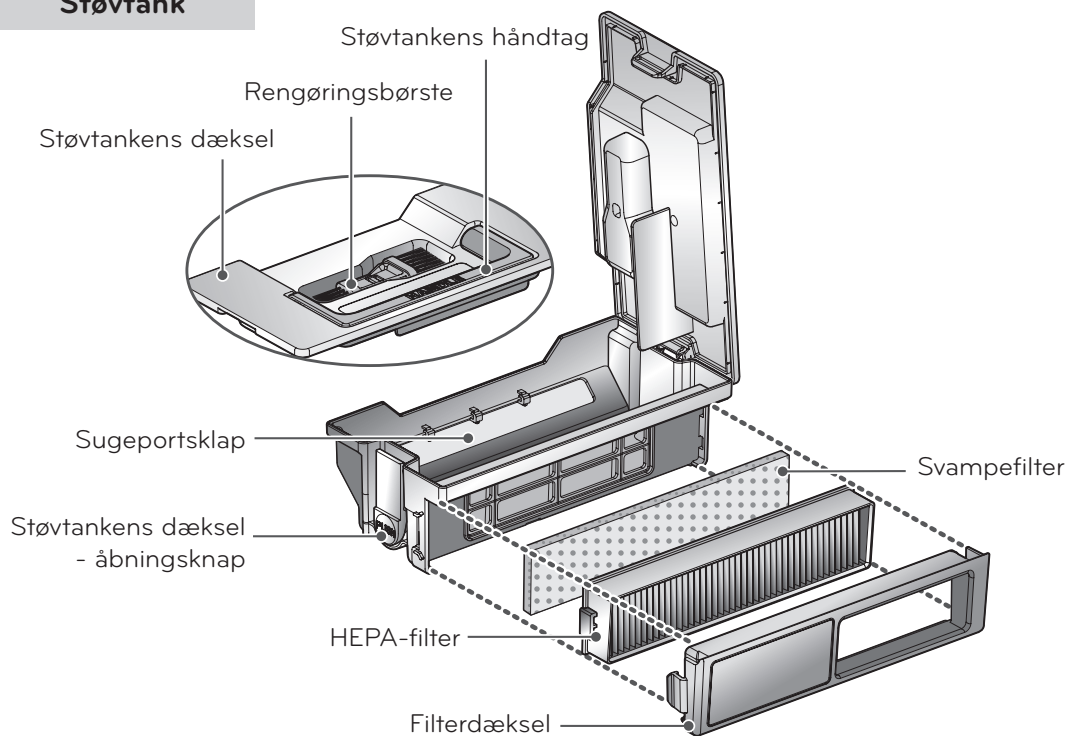

► Figurer kan se forskellige ud end de faktiske genstande.



# KNAPFUNKTIONER – ROBOTSTØVSUGER

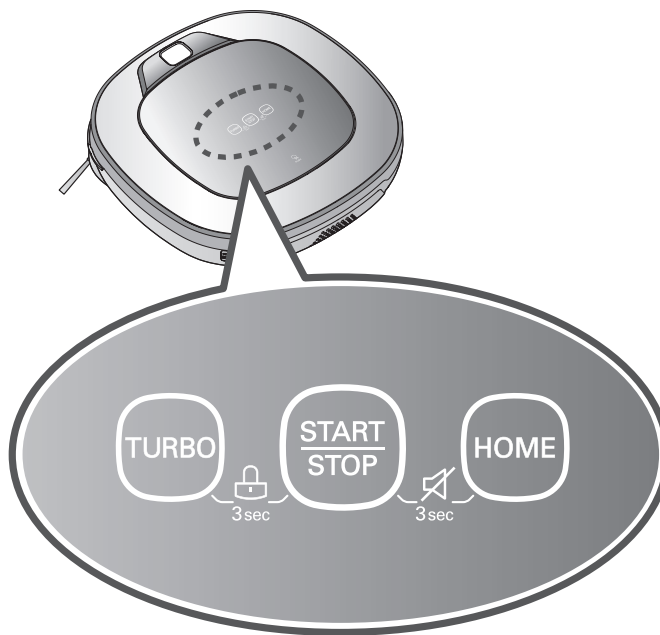

## TURBO

- Hvis knappen trykkes, indstilles 'Tilstanden Turbo' med en stemmebekræftelse.
- Hvis knappen trykkes, mens enheden er i 'Tilstanden Turbo', bliver den annulleret.

## START/STOP

- Bruges til at tænde for strømmen, starte eller stoppe rengøringen.
- Hvis knappen trykkes, mens enheden er tændt, begynder den at rengøre.
- Hvis knappen trykkes under rengøringen, stopper den med at rengøre.
- Hvis knappen trykkes i ca. 2 sek., mens strømmen er tændt, slukkes der for strømmen.
- Hvis knappen trykkes i tilstanden 'Smart Diagnosis' (Smart diagnose), afslutter den diagnosen.

## HJEM (HOME)

- Bruges til at sende robotstøvsugeren tilbage til hjemmestationen til opladning.
- Hvis rengøringen afsluttes, eller batteriet er lavt, vender robotstøvsugeren selv tilbage til hjemmestationen for at genoplade batteriet.

## KNAPLÅS til/fra

- Låsefunktionen aktiveres eller deaktiveres, hvis knapperne 'TURBO' og 'START/STOP' trykkes i 3 sekunder.
- Hvis 'Lock' (Lås) er slået til, høres en stemmemeddelelse sige "Knappen er blevet låst", hver gang en knap bliver trykket.

## Voice advare On / Off

- Tryk på og hold knapperne Start og Oplad på hovedenheden nede i 3 sek. for at slå Stemmealarm TIL/FRA.
- Hvis stemmealarmen er slået FRA, lyser indikatoren for Lydløs.
- Du kan ikke bruge denne funktion med knapperne på fjernbetjeningen.

# KNAPFUNKTIONER – FJERNBETJENING

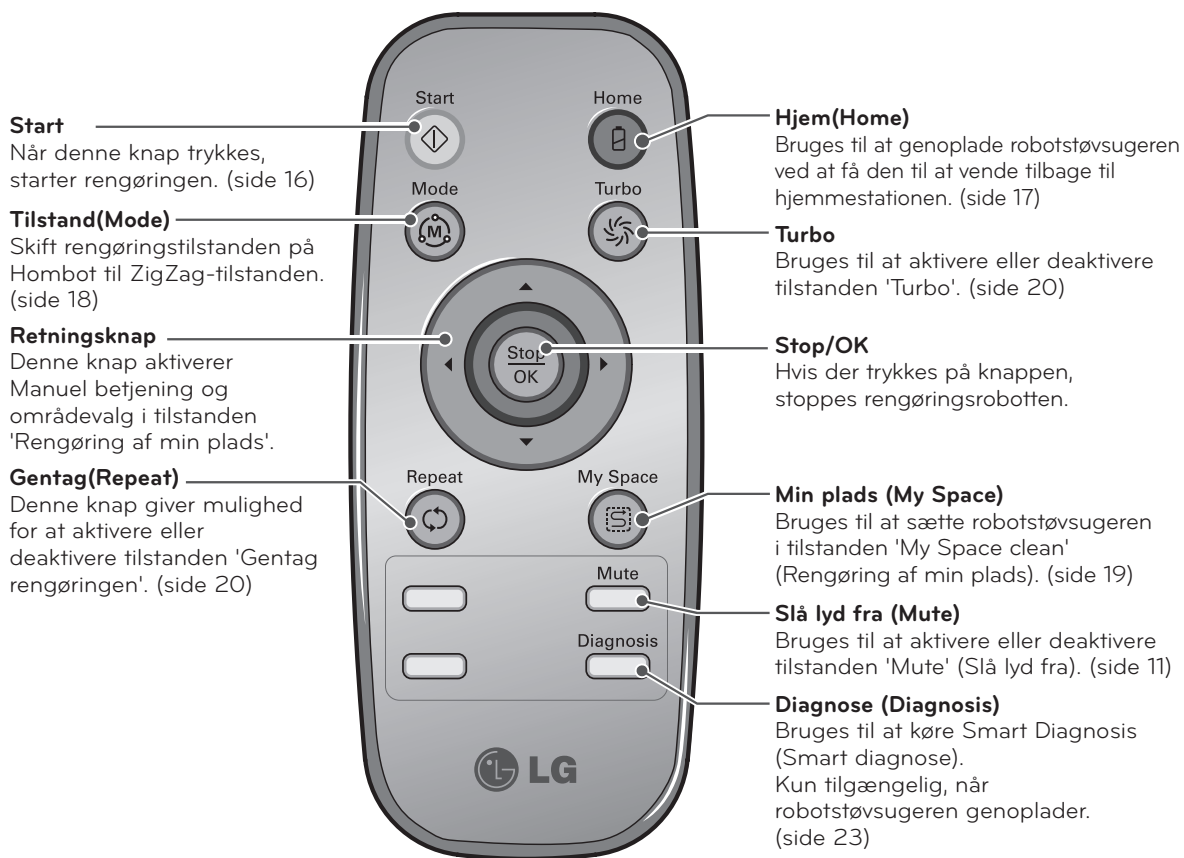

## Råd

- Fjernbetjeningen har IKKE en funktion til at tænde for strømmen.
- Når strømmen til maskinen er slukket, virker fjernbetjeningen ikke.
- For at TÆNDE/SLUKKE for strømmen skal du bruge knappen 'Start/stop' øverst på robotstøvsugerens.
- Knapperne 'Mode' (Tilstand), 'My Space' (Min plads) må kun bruges, efter at robotstøvsugerens er blevet stoppet.

# DISPLAYETS STATUSOPLYSNINGER

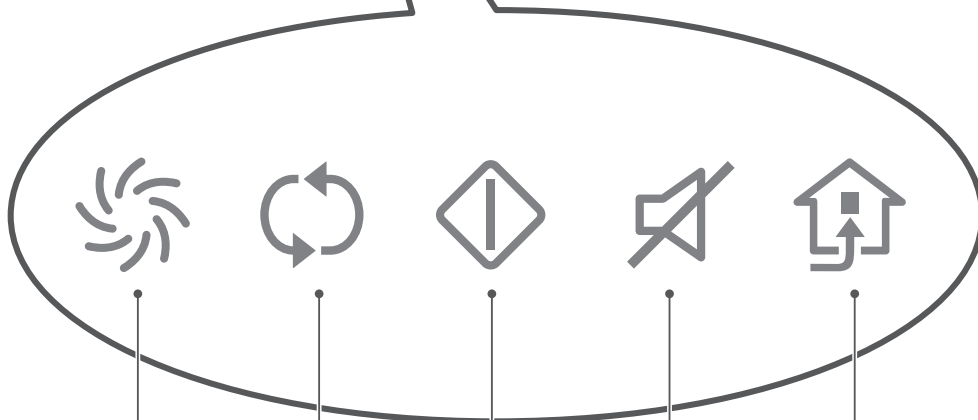
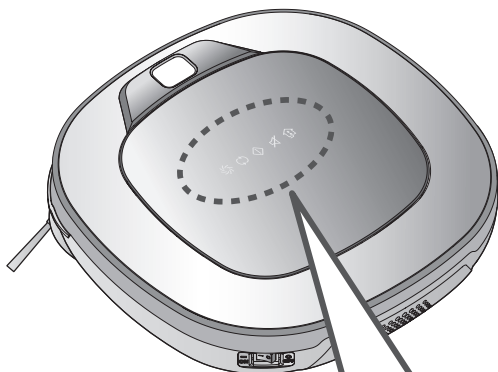

**Ikonet Turbo-tilstand**

Dette angiver indstillingerne for Turbo-tilstand.

**Ikonet Driftsstatus**

Dette angiver driftsstatussen for Hombot.

**Ikonet Startposition**

Dette angiver forholdene for Homing (Startposition) og Opladning.

**Ikonet Gentag-tilstand**

Dette angiver indstillingerne for Gentag-tilstand.

**Ikonet Lydløs**

Dette angiver indstillingerne for Stemmealarm.

# INDEN DU GÅR I GANG

## Kontrollér disse emner, før du rengør

- Denne enhed må ikke bruges på et værelse, hvor der er et barn alene. Barnet kunne komme til skade.
- Fjern skrøbelige eller unødvendige genstande fra det værelse, der skal rengøres. Fjern især dyre keramikgenstande og værdifulde genstande fra gulvet.
- Luk støvtankens dæksel, før du rengør.
- Fjern al fugt, der kan være på gulvet.
- Fjern kabler, strimler, håndklæder, måtter osv. fra gulvet, så de ikke bliver fanget af børsten.
- Kontrollér, om batteriets opladningsniveau er tilstrækkeligt, og hvis det er lavt, skal du genoplade det.
- Tøm støvtanken før og efter hver rengøringskørsel, eller inden den bliver fyldt op.
- Luk dørene til alle værelser, du ikke ønsker robotstøvsugeren at gå ind i. Robotstøvsugeren kan køre ind i et andet værelse under rengøringen og blive ved med at rengøre.
- Når samleren er tilkoblet, kan robotstøvsugeren ikke gå over grænser på 5 mm eller højere. Hvis du ikke har tænkt dig at bruge samleren til at rengøre, skal du adskille den, før du bruger robotstøvsugeren.
- Inden enheden startes, er det bedre at fjerne tæpper, der er tykkere end 20 mm, der de kan få den til at virke forkert.
- Luk alle balkondøre. Hjulene kan blive fanget ved rengøring.

## Isætning af fjernbetjeningens batteri

1. Åbn batteridækslet ved at løfte den bageste krog på fjernbetjeningen.
2. Sæt to AAA-batterier i, og kontrollér polerne +, -, mens du sætter dem i.
3. Luk batteridækslet fuldstændigt, så batterierne ikke falder ud.

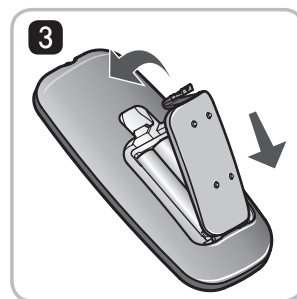
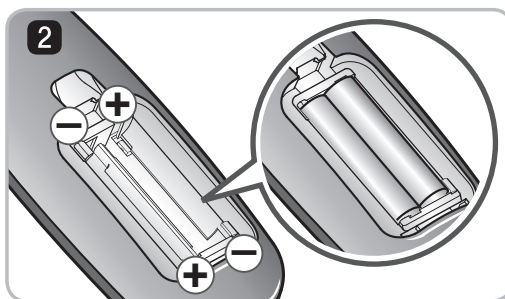

## Forholdsregler ved brug af fjernbetjeningen

- Tryk kun én knap ad gangen.
- Den må ikke tabes på gulvet eller udsættes for kraftigt stød.
- Den må ikke opbevares i nærheden af enheder, der afgiver varme, ild eller varm luft.
- Visse fluorescerende lamper, som f.eks. 3-båndstrålingslampe, kan interferere med aktivering af fjernbetjeningen. Du skal derfor bruge den så lang væk som muligt fra sådanne lamper.
- Hvis fjernbetjeningen er fjernt fra robotstøvsugeren, når den aktiveres, kan den måske ikke virke korrekt. Brug enheden inden for 3 m afstand fra robotstøvsugeren, hvis muligt.

1

## Monter hjemmestationen. (side 14)

Sæt el-ledningens stik i en stikkontakt, og placer stationen mod en væg. Hvis hjemmestationen ikke tilføres strøm, oplader robotstøvsugeren ikke.

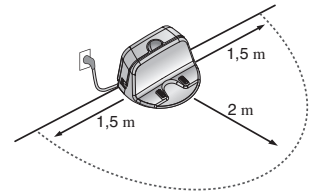

2

## Tænd for robotstøvsugerens strømforsyning. (side 15)

Tænd for strømafbryderen bagest på venstre side af robotstøvsugeren, og tryk på knappen 'Start/stop' på toppen af enheden.

\* Hvis strømforsyningen ikke tændes, skal du læse på side 15.

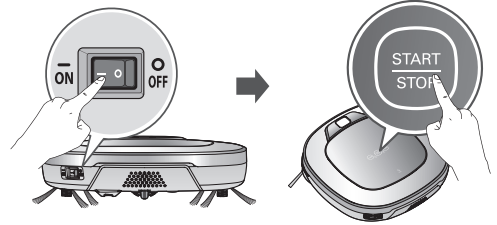

3

## Kontrollér støvtanken.

Kontrollér renhedstilstanden på støvtanken, inden du begynder at rengøre, og luk støvtankens dæksel på hovedenheden.

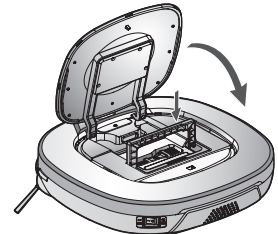

4

## Start rengøring. (side 16)

Tryk på knappen START/STOP én gang til, mens robotstøvsugeren er tændt. Du hører rengøringslyden, og rengøringen går i gang.

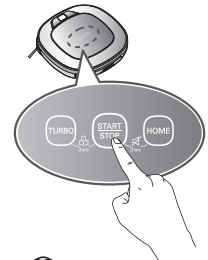

5

## Automatisk opladning. (side 17)

Robotstøvsugeren diagnosticerer sig selv og vender automatisk tilbage til hjemmestationen for at genoplade, inden batteriet bliver helt afladet. Det tager ca. tre timer at oplade batteriet.

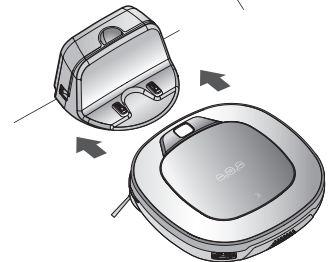

6

## Brug rengøringstilstanden og hjælpefunktionerne. (side 18~21)

Brug knapperne på robotstøvsugeren og fjernbetjeningen til at bruge hver rengøringstilstand og støttefunktion. Rengøringstilstanden giver mulighed for at vælge mellem ZigZag, Zone og Gentag. De sekundære funktioner omfatter Manuel og Mikrofibersamler (ekstraudstyr).



< Advarsel > Hvis robotstøvsugeren betjenes med støvtankens dæksel åbent, kan dette forårsage en personskade eller alvorlig skade til produktet.

# SÅDAN MONTERES HJEMMESTATIONEN

## Sådan monteres hjemmestationen

1. Placer hjemmestationen mod en væg på et hårdt nivelleret gulv for at undgå glidning under dokning.

Fjern genstande inden for 1,5 m til højre og til venstre og inden for 2 m foran.

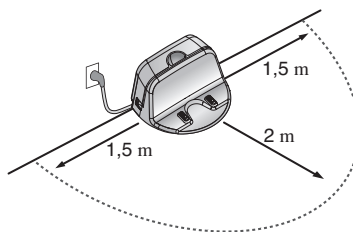
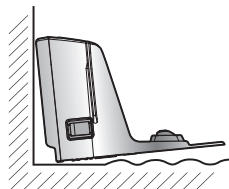
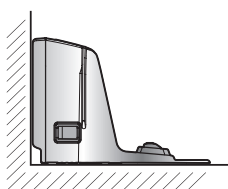

2. Sæt el-ledningen ind i en stikkontakt.

Vikl el-ledningen rundt om den faste krog på bagsiden af hjemmestationen eller langs væggen overflade, så robotstøvsugerens kørebane ikke forhindres.

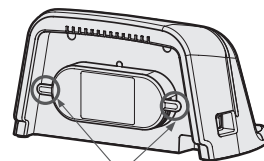

El-ledningens fastgøringskrog

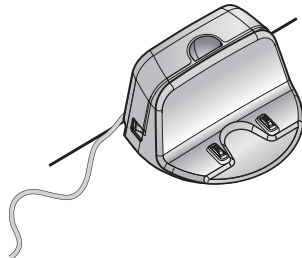
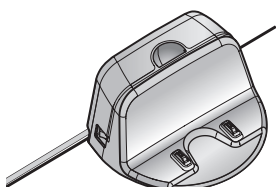

3. Fastgør hjemmestationen til væggen, så den ikke flytter. Tænd for strømafbryderen.

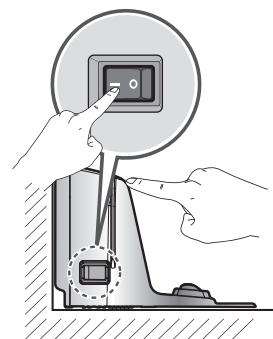

4. Når fjernbetjeningen ikke bruges, skal du sætte den på fjernbetjeningens holder på hjemmestationen.

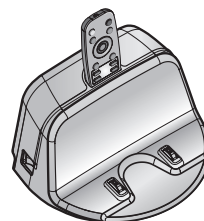

-  **Råd** • Hjemmestationen skal altid være tilsluttet. Hvis hjemmestationen ikke er tilsluttet, vender robotstøvsugerens ikke tilbage til stationen for at oplade automatisk.

- < Advarsel >** Robotstøvsugerens må ikke betjenes, hvis hjemmestationen har en beskadiget ledning eller stik, hvis den ikke virker korrekt, eller hvis den er blevet beskadiget eller tabt på gulvet. For at undgå fare skal ledningen udskiftes af LG Electronics, Inc. eller af en uddannet servicetekniker.

# SÅDAN TILSLUTTES OG AFBRYDES ROBOTSTØVSUGERENS STRØMFORSYNING

## Tilslutning af hovedstrømforsyningen

Sørg for, at strømafbryderen bagest på venstre side af robotstøvsugerens er tændt.

Hvis der er lukket for strøm, skal du tænde for afbryderen.

- \* Ved tænding af strømafbyderen må du ikke trykke på den knap, der findes øverst på robotstøvsugerens. Knappens funktion kan være forsinket.
- \* Sluk for strømafbyderen, hvis robotstøvsugerens ikke skal bruges i lang tid for at beskytte batteriet. Robotstøvsugerens kan ikke oplade, hvis hovedafbryderen er i positionen "FRA".

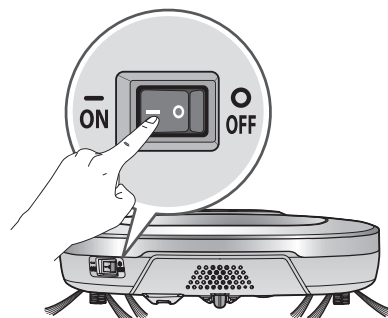

## Tænding fra Stand-by-strøm.

Tryk på knappen 'Start/stop' med strømmen til robotstøvsugerens slukket i 1 sekund, indtil en "kling"-lyd høres. Strømmen tændes om 10 sekunder, og en melodi høres.

- \* Hvis der går 10 minutter, og robotstøvsugerens ikke har modtaget en aktiv kommando, efter at den er blevet tændt, slås strømmen fra automatisk.



## Afbrydelse af strømforsyningen

Tryk på knappen START/STOP i to sekunder, mens robotstøvsugerens er tændt. Der høres en melodi, når strømmen slukkes.

- ✓ **Råd** • Hvis strømmen ikke kan tændes, skal du gøre følgende.
  - Tænd for strømafbyderen, og vent mere end 3 sekunder.
  - Tryk på knappen 'START/STOP', når strømafbyderen er tændt.
  - Hvis strømmen ikke slukkes, eller hvis displayet ikke viser noget, og der kun høres "kling"-lyden, skal du sætte robotstøvsugerens manuelt på hjemmestationen.

# SÅDAN STARTES OG STOPPES RENGØRINGEN

## Brug af knapperne på robotstøvsuger

Når robotstøvsugeren er tændt, skal knappen START/STOP trykkes for at starte rengøringen. En melodi høres, og rengøring startes.

Tryk på knappen START/STOP under rengøringscyklussen for at stoppe rengøringen.

- \* Når knappen 'START/STOP' trykkes, mens strømforsyningen til robotstøvsugeren er afbrudt, tændes der for strømmen. Tryk på knappen 'START/STOP' én gang til for at starte rengøringen.



## Brug af fjernbetjeningen

Når robotstøvsugeren tændes på selve enheden, skal knappen 'START' på fjernbetjeningen trykkes. En melodi høres, og rengøring startes.

Tryk på knappen Stop/OK under rengøringscyklussen for at stoppe rengøringen.

- \* Robotstøvsugeren kan ikke tændes fra Stand-by ved hjælp af fjernbetjeningen, når strømmen til robotstøvsugeren er slukket. Når strømmen er slukket, skal du trykke på knappen 'START/STOP' øverst på robotstøvsugeren for at tænde for strømmen og gøre det muligt at bruge fjernbetjeningen.



- \* Under rengøring kan der opstå sammenstød, når sensoren ikke kan registrere genstande pga. deres form (tynde stole og bordben, møbelhjørner). Når dette sker, reagerer den interne stødsensor ved at anvende en baglænsbevægelse.

- \* Hvis robotstøvsugeren indstilles til at begynde at rengøre et sted, der ligger bort fra hjemmestationen, skal robotstøvsugeren stilles på et fladt gulv for at undgå en funktionsfejl i forhindringsregistreringssensoren. Ud over det skal rengøringen startes et sted, hvor der ikke er forhindringer såsom gardiner eller vægge inden for 30 cm af robotstøvsugeren.

 **Råd** For at opnå bedste resultater:

- Undersøg kort det område, der skal rengøres, for små genstande, der gør det svært for robotstøvsugeren at fungere.
- Hvis rengøring startes, når robotstøvsugeren er på hjemmestationen, kan enheden hurtigt sendes tilbage til hjemmestationen, da den aktuelle hjemmeposition allerede er blevet indlæst.
- Når samlerpladen monteres, kører den ikke over dørtrin på 5 mm højde eller højere for at undgå sekundær forurening fra den forurenede samler.



# SÅDAN OPLADES BATTERIET

## Automatisk opladning

Robotstøvsugeren vender tilbage til hjemmestationen ved slutning af en rengøringscyklus, eller når batteriet kører lavt på strøm.

- \* Hvis der går 10 minutter uden bevægelse i robotstøvsugeren, eller hvis batteriet er for lavt, slukkes strømmen automatisk.
- \* **Hovedstrømafbryderen må IKKE SLUKKES, da batteriet ikke genoplades.** Hvis maskinen returneres manuelt med hovedstrømafbryderen **SLUKKET**, viser den en fejlbesked, der siger: "Hovedstrømafbryder på bagsiden af HOM-BOT er slukket. Tænd for afbryderen."
- \* Hvis enheden vender tilbage til hjemmestationen på grund af et lavt batteri under rengøringen, startes rengøringen igen efter opladningen fra det nærmeste sted til det område, som ikke er blevet rengjort før.
- \* Hvis robotstøvsugeren ikke kan dokke i hjemmestationen ved første forsøg, prøver den igen, indtil det lykkes for den at dokke.
- \* Når robotstøvsugeren har gennemført alle områder, den kan rengøre, vender den tilbage til hjemmestationen, selv om batteriniveauet ikke er lavt.

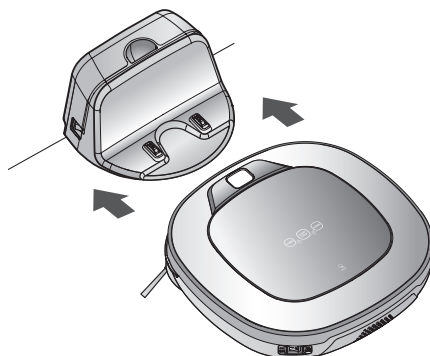

## Manuel opladning

Hvis robotstøvsugeren bruges for første gang, eller ved opladning af batteriet under rengøring, kan batteriet oplades manuelt.

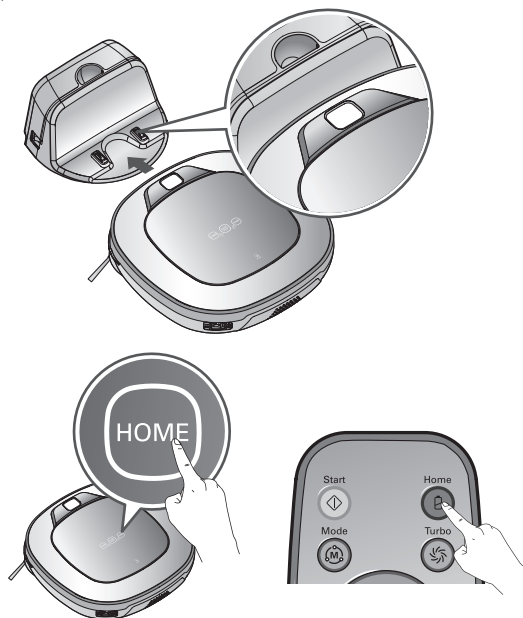

**Metode 1.** Kobl robotstøvsugeren til hjemmestationen ved at stille den på linje med forsiden af hjemmestationen. En melodilyd afgives sammen med en lydbesked, når opladning startes.

- \* Hvis der høres en stemmebesked sige "Hovedstrømafbryder på bagsiden af HOM-BOT er slukket. Tænd for afbryderen." flere gange, skal hovedstrømafbryderen tændes.

**Metode 2.** Når knappen 'HOME' (HJEM) på fjernbetjeningen eller robotstøvsugeren trykkes, tilskyndes opladning ved automatisk at generere et søgesignal og sende robotstøvsugeren tilbage til hjemmestationen.

- \* Hvis robotstøvsugeren ikke startede med at rengøre fra hjemmestationen, eller hvis robotstøvsugeren oplades manuelt ved at trykke på knappen Home (Hjem), tager det måske længere at finde hjemmestationen.
- \* Hvis robotstøvsugeren er inden for 10 cm af opladningsterminalens forside, mens strømforsyningen er tilsluttet, sendes den automatisk tilbage til hjemmestationen, og opladningen begynder.



### Råd

Træf følgende foranstaltninger ved brug af hjemmestationen:

- Hvis fremmed materiale bliver fanget i opladningsterminalen, udføres opladningen måske ikke problemfrit. Tør terminalen af en gang i mellem med en tør klud, efter at strømstikket er trukket ud. (side 28)
- For at undgå elektrisk stød eller skade til hjemmestationen må man ikke røre ved opladningsterminalen med metalgenstande.
- For at undgå brand eller elektrisk stød må hjemmestationen aldrig skilles ad eller ændres.
- Hjemmestationen eller strømstikket må ikke placeres i nærheden af en varmekilde.

# RENGØRINGSTILSTANDE

## Zigzag-rengøring

I tilstanden 'Zigzag-rengøring' gentager robotstøvsugeren en zigzag-kørsel på hvert sted i rengøringsområdet.

Hvis du hurtigt skal rengøre et område, skal du vælge tilstanden 'Zigzag-rengøring'.

Tryk på knappen 'Mode' (Tilstand) på fjernbetjeningen for at vælge tilstanden 'Zigzag-rengøring', og tryk på knappen 'Start'.

\* Den standardindstilling, hvormed enheden leveres, er 'Zigzag-rengøring.'

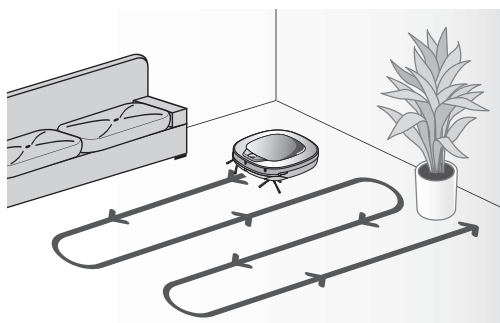
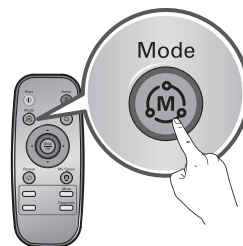

## Manuel rengøring

Hvis du trykker på en retningstaste på fjernbetjeningen, kan du flytte robotstøvsugeren i tilstanden Manuel. Robotstøvsugeren rengør området ved at køre fremad/baglæns/til venstre/til højre i henhold til den retningstaste, der bliver trykket.

Når robotstøvsugeren er i tilstanden 'Manual' (Manuel), kører den ind i forhindringer, der befinder sig bagved den, hvis tasten Baglæns på fjernbetjeningen holdes nedtrykket.

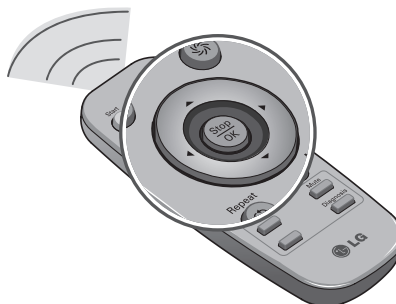

## Rengøring af min plads

Hvis der trykkes på 'My Space' (Min plads) på fjernbetjeningen, indstilles rengøringstilstanden Min plads med en stemmebesked. Vælg denne tilstand, hvis bestemte steder skal rengøres.



### 1. trin:

Brug fjernbetjeningen til manuelt at køre rengøringen på ydersiderne af hver rengøringsfirkant.

- \* Denne rengøringstilstand accepteres, når afstanden mellem start- og slutpositionen er mindre end 1 m.

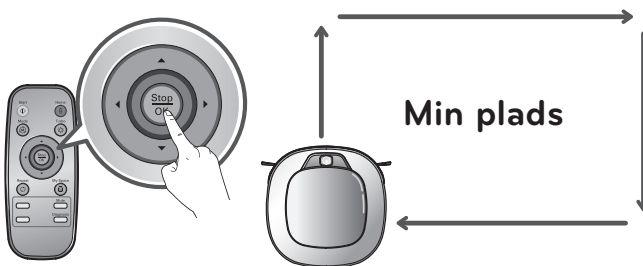

### 2. trin:

Robotstøvsugeren rengør selv det manuelt angivne område, hvis der trykkes på knappen 'Start'.

- \* Hvis en zone ikke angives korrekt, meddeler en stemme: "Område opfylder ikke de angivne betingelser. Rengøringsprocessen kræver, at du rengør det angivne område færdig." Brug fjernbetjeningen til at tildele en zone igen.
- \* Hvis Zonerengøring er færdig, skiftes tilstanden til Automatisk rengøring (ZigZag).

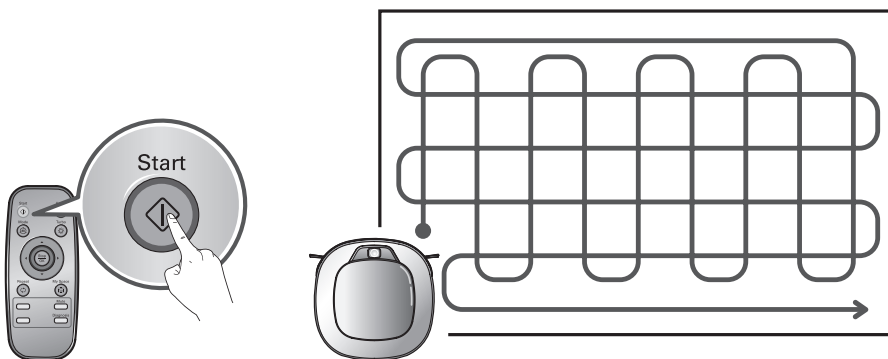

### Råd

- Ved genopladning kan du ikke aktivere tilstanden 'My Space clean' (Rengøring af Min plads).
- For at skifte rengøringstilstanden, mens robotstøvsugeren er i drift, skal du først trykke på knappen 'Stop/OK' for at vælge en tilstand. Rengøringen starter forfra.

# HJÆLPERENGØRINGSTILSTANDE

## Tilstanden Turbo

Tilstanden 'Turbo' aktiveres med en stemmebesked, hvis der trykkes på knappen 'Turbo' på fjernbetjeningen eller hovedenheden.

Hvis man er i tilstanden 'Turbo', og man trykker på den samme knap, annulleres tilstanden 'Turbo' sammen med en stemmebesked.

Robotstøvsugeren kører mere intensivt i tilstanden 'Turbo' for at give en kraftig rengøring.

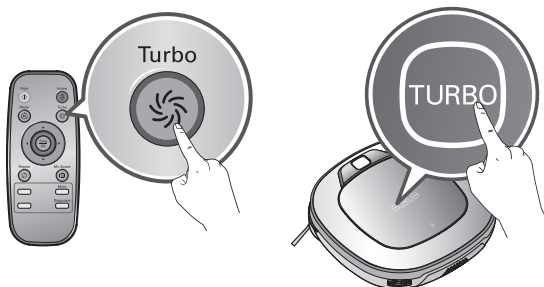

### \* <Tilstanden Turbo (funktionen Floor Master (Gulvmester))>

'Tilstanden Turbo' fungerer automatisk, når robotstøvsugeren rengør tæpper (10 mm ↑).

## Tilstanden Repeat (Gentag)

Tilstanden 'Repeat' (Gentag) aktiveres sammen med en stemmebesked, hvis der trykkes på knappen 'Repeat' (Gentag) på fjernbetjeningen.

Hvis man er i tilstanden 'Repeat' (Gentag), og man trykker på den samme knap, annulleres tilstanden 'Repeat' (Gentag) sammen med en stemmebesked.

Robotstøvsugeren gentager den igangværende rengøring i tilstanden 'Repeat' (Gentag), indtil batteriet løber tør.

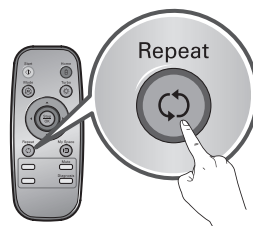

## Tilstanden Learning (Indlæring)

Robotstøvsugeren kan lære rengøringsomgivelserne udenad ved hjælp af dens indlæringstilstand, der giver intelligent rengøringsdrift.

\* Tilstanden Learning (Indlæringstilstand) er kun tilgængelig, når maskinen begynder at rengøre fra hjemmestationen.

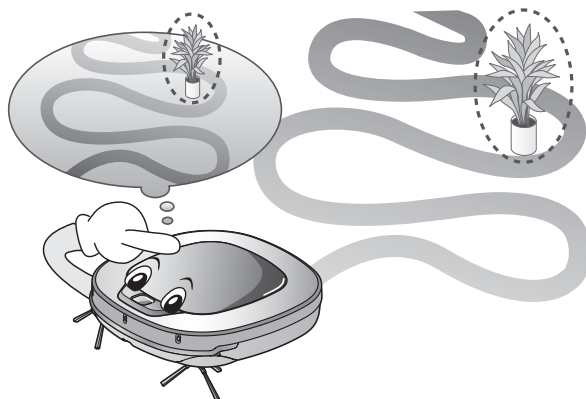

### Råd

• Forsigtighedsforanstaltninger i forbindelse med Smart drift

- Med denne indlæringstilstand er det muligt at gemme steder med forhindringer i hukommelsen for at undgå dem. Robotstøvsugeren lærer udenad hver aspekt af de omgivelser, den bliver sat i, fra det sted, den begynder at rengøre fra hjemmestationen til det øjeblik, den afslutter dens rute.
- Robotstøvsugeren lærer de nye forhold, når hjemmestationens placering bliver ændret.
- Hvis indlæringstilstanden godkendes, høres en stemmebesked sige: "Rengøringens indlæring er færdig."

# RENGØRING MED SAMLER (EKSTRAUDSTYR)

Ved at tilkoble ultramikrofibersamleren kan du effektivt bruge robotstøvsugeren til at fjerne støv.

Når samlerpladen er tilkoblet, klatrer robotstøvsugeren ikke på tæpper eller over grænser for at undgå at overføre snavs fra samleren.

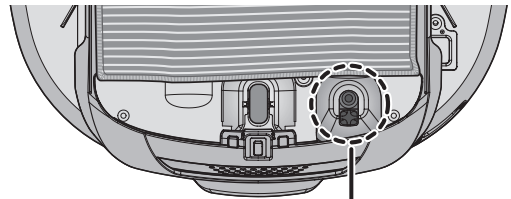

**⚠ Forsigtig**  
Den nederste kamerasensor må ikke dækkes af samleren.

For at udføre rengøring med samleren skal både samleren og samlerpladen monteres på robotstøvsugeren i henhold til følgende anvisninger:

1. Fastgør ultramikrofibersamleren til velcrobåndet på samlerpladen som vist i figuren.

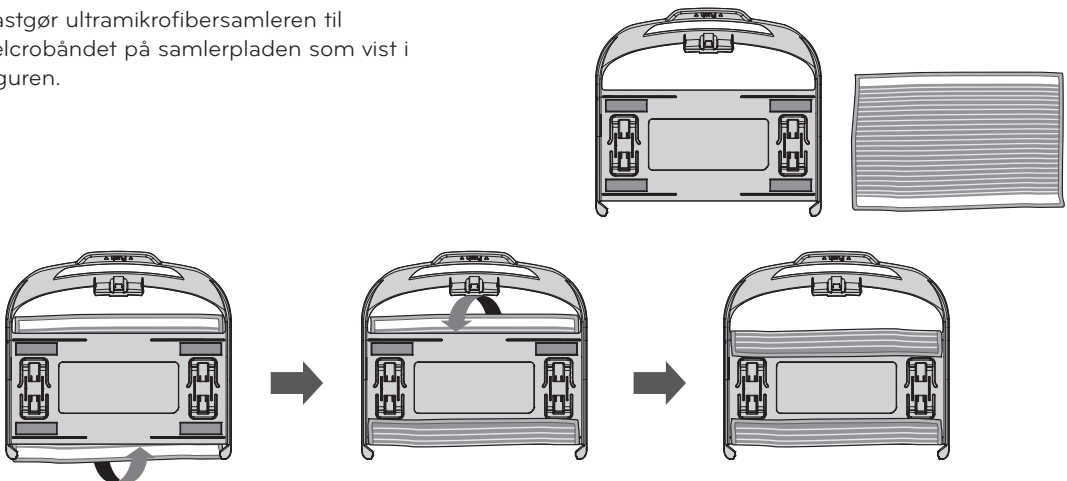

2. Tryk samlerpladen godt ned i rillerne, indtil du hører en 'klik'-lyd.  
\* Bemærk, at hvis samlerpladen ikke fastgøres korrekt, kan den komme af under rengøringen.

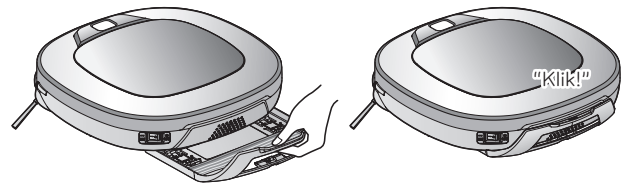

3. Bemærk, at hvis samlerpladen ikke fastgøres korrekt, kan den komme af under rengøringen.

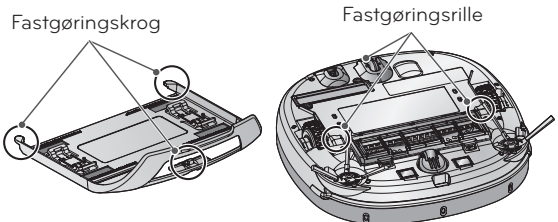

## Råd

- For at undgå lugte skal alt fremmed materiale vaskes eller støves af samleren, efter at rengøringen er færdig.
- For at undgå at farve gulve må ultramikrofibersamleren ikke bruges til at rengøre, når snavs er blandet med væsker, som f.eks. kaffe eller blæk.
- For at undgå skade til tæpper fra velcrobåndet eller overførsel af snavs fra samleren må tæppet ikke rengøres, mens samlerpladen eller samleren er tilkoblet.
- Hold ultramikrofibersamleren tør. Den må ikke bruges på våde overflader.  
Hvis der er fugt, kan dette interferere med navigationen.
- Funktionen Smart Diagnosis (Smart diagnose) er ikke tilgængelig, når samlerpladen er tilkoblet.
- Visse modeller er muligvis ikke udstyret med Mikrofibersamler og Samlerplade.

# FUNKTIONEN LOCATION SEARCH (PLACERINGSSØGNING)

Robotstøvsugeren husker dens placering, mens den rengør.

Hvis brugeren flytter robotstøvsugeren, mens den er i drift, søger den det sted, den blev flyttet fra ved hjælp af dens navigationsfunktion til søgning af placering, før den fortsætter med at rengøre.

\* Navigationsfunktionen aktiveres, efter at robotstøvsugeren har genkendt rengøringsomgivelserne korrekt.

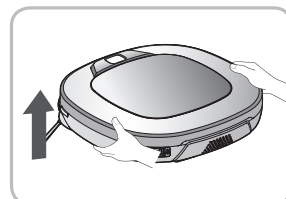

Skift placering

## Manuel omplacering.

1. Placer robotstøvsugeren i nærheden af det sted, hvor den oprindeligt blev flyttet fra.

\* Placeringssøgningen er mere effektiv, når robotstøvsugeren er tættere på det sted, hvor den blev flyttet fra.

\* Hvis den flyttes fra dens oprindelige rengøringsposition med mere end 1 m, bliver det svært for robotstøvsugeren at søge efter dens tidligere sted.

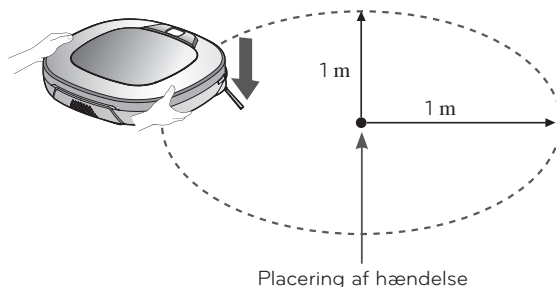

2. Tryk på knappen START/STOP på robotstøvsugeren eller knappen START på fjernbetjeningen. Robotstøvsugeren starter funktionen Placeringssøgning sammen med en hørlig vejledning.

\* Når placeringssøgningen afsluttes korrekt, fortsætter den med at rengøre fra det sted, den blev flyttet fra. Hvis placeringssøgning mislykkes, starter den igen forfra.



Placering af hændelse

For at forbedre nøjagtigheden må du ikke stå i nærheden af HOM-BOT, når den er i tilstanden Placeringssøgning.

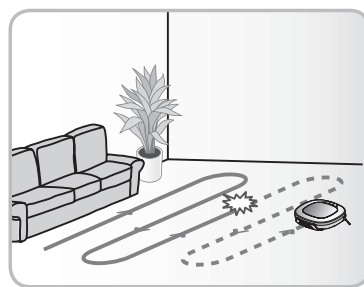

## Råd

- Når strømmen afbrydes, efter at funktionen placeringssøgning indstilles, annulleres funktionen Placeringssøgning.
- Placeringssøgningen er mere effektiv, når robotstøvsugeren er tættere på det sted, den blev flyttet fra.

# SMART DIAGNOSIS (SMART DIAGNOSE)

Robotstøvsugeren bruger funktionen Smart Diagnosis (Smart diagnose) til at køre en selvdiagnose.

Hvis en uregelmæssighed findes i diagnosen, skal det lokale LG Electronics servicecenter kontaktes.

✳ **Under Smart Diagnosis (Smart diagnose) bevæger robotstøvsugeren sig inden for en radius på 50 cm. Sørg derfor for, at der ikke er genstande inden for en radius på 1 m omkring hjemmestationen, inden du starter Smart Diagnosis (Smart diagnose).**

1. Tænd for hovedstrømafbryderen på bagsiden, efter at du har sikret, at robotstøvsugeren er tilkoblet hjemmestationen.

✳ **Smart Diagnosis (Smart diagnose) er kun mulig, når robotstøvsugeren er tilkoblet hjemmestationen.**



2. Tryk på knappen 'Diagnosis' (Diagnose) på fjernbetjeningen. Processen starter med en stemmebesked, der lyder: "Starter smart diagnose af HOM-BOT. Kom ud af vejen, og fjern alle emner inden for en afstand på 1 meter, eller ca. 3 fod."

✳ **Hvis samlerpladen er tilkoblet, aktiveres processen ikke.**



3. Når Smart Diagnosis (Smart diagnose) er afsluttet korrekt, vender robotstøvsugeren tilbage til hjemmestationen og informerer resultatet ved hjælp af en stemmebesked. Efter stemmebeskeden skal du trykke på knappen 'HOME' (HJEM) på fjernbetjeningen, ellers aktiverer hovedenheden stemmebeskeden igen. For at afslutte diagnosticeringsprocessen skal du trykke på knappen 'Stop/OK' på fjernbetjeningen eller hovedenheden.

✳ **Efter stemmebeskeden for Smart Diagnosis (Smart diagnose) starter robotstøvsugeren med at genoplade efter 1 minut.**

✳ **Hvis der registreres en fejl med en af sensorerne under Smart Diagnosis (Smart diagnose), høres der en stemmebesked, og enheden vender ikke tilbage til hjemmestationen.**



## Råd

- Vær forsigtig med ikke at røre ved robotstøvsugeren eller forstyrre driften, før Smart Diagnosis (Smart diagnose) afsluttes. Hvis den utilsigtet afbrydes, skal du slukke for hovedstrømafbryderen og tænde for den igen for at genoptage diagnosen.
- Smart Diagnosis (Smart diagnose) aktiveres ikke i følgende tilfælde. I hvert tilfælde skal du undersøge problemet og prøve igen.
  - Robotstøvsugeren er afkoblet fra hjemmestationen
  - Batteriniveauet er utilstrækkeligt
  - Der er ikke et filter til støvtanken monteret.
  - Samlerpladen er tilkoblet



# SMART DIAGNOSIS (SMART DIAGNOSE)

Hvis der høres en stemmebesked efter Smart Diagnosis (Smart diagnose), skal du læse i følgende oversigt for at træffe de passende handlinger.

| Stemmebesked  | Mål (som reference)  |
|---|--|
| Starting HOM-BOT smart diagnosis. Please step away and remove any items within 1 meter, or about 3 feet.  | Fjern alle genstande indenfor en radius på 1 m omkring hjemmestationen, og hold dig væk, indtil diagnosen er færdig.   |
| HOM-BOT needs to be charging in order to activate smart diagnosis. Please dock the HOM-BOT to the home station.   | Flyt robotstøvsugeren til hjemmestationen for at genoplade den.  |
| Starting HOM-BOT smart diagnosis. Reservation has been cancelled for smart diagnosis. Please step away and remove any items within 1 meter, or about 3 feet.  |  |
| No defect found during diagnosis.   |  |
| Unable to initiate smart diagnosis due to a low battery. Please try again after battery is charged.   | Prøv Smart Diagnosis (Smart diagnose) igen, efter at batteriet er genopladet.  |
| Please check that the dust bin and filter are properly installed.   | Åbn støvtankens dæksel, og undersøg tanken.  |
| HOM-BOT will not charge due to infrared sensor error. Please try smart diagnosis again after turning the main power switch on the back of the HOM-BOT 'Off' then 'On' again. If the problem continues, please contact LG Electronics customer care. | Kør Smart Diagnosis (Smart diagnose) igen, og hvis der høres den samme besked, skal du kontakte et LG Electronics servicecenter.                                   |
| HOM-BOT will not charge due to ultrasonic sensor error.   | Kør Smart Diagnosis (Smart diagnose) igen, og hvis der høres den samme besked, skal du kontakte et LG Electronics servicecenter.                                   |
| HOM-BOT will not charge due to a problem with the cliff sensors on bottom. Please wipe the sensors clean.   | Rens de tre skrænt-sensorer nederst på forsiden af enheden.  |
| Please clean the camera sensor on bottom right side.  | Rens kamerasensorens linser nederst til højre  |
| Please clean the obstacle detecting sensor windows on the left and right side of the HOM-BOT.   | Rens forhindringssensorernes linser på både venstre og højre side.   |
| A problem has been found on the Gyro Sensor. Please try smart diagnosis again after turning the main power switch on the back of the HOM-BOT 'Off' then 'On' again. If the problem continues, please contact LG Electronics customer care.          | Kør Smart Diagnosis (Smart diagnose) igen, og hvis der høres den samme besked, skal du kontakte et LG Electronics servicecenter.                                   |
| Please check for foreign material on the left wheel.  | Kontrollér for fremmede materialer i venstre hjul.   |
| Please check for foreign material on the right wheel.   | Kontrollér for fremmede materialer i højre hjul.   |
| A problem has been found on the left wheel sensor. Please try smart diagnosis again after turning the main power switch on the back of the HOM-BOT 'Off' then 'On' again. If the problem continues, please contact LG Electronics customer care.    | Kør Smart Diagnosis (Smart diagnose) igen, og hvis der høres den samme besked, skal du kontakte et LG Electronics servicecenter.                                   |
| A problem has been found on the right wheel sensor. Please try smart diagnosis again after turning the main power switch on the back of the HOM-BOT 'Off' then 'On' again. If the problem continues, please contact LG Electronics customer care.   | Kør Smart Diagnosis (Smart diagnose) igen, og hvis der høres den samme besked, skal du kontakte et LG Electronics servicecenter.                                   |
| A problem has been found with the brush. Please check for any foreign material.   | Kontrollér for fremmede materialer, der sidder fast i børsten.   |
| A problem has been found in the suction motor. Please try smart diagnosis again after turning the main power switch on the back of the HOM-BOT 'Off' then 'On' again. If the problem continues, please contact LG Electronics customer care.        | Kør Smart Diagnosis (Smart diagnose) igen, og hvis der høres den samme besked, skal du kontakte et LG Electronics servicecenter.                                   |
| A problem has been found in the acceleration sensor. Please try smart diagnosis again after turning the main power switch on the back of the HOM-BOT 'Off' then 'On' again. If the problem continues, please contact LG Electronics customer care.  | Kør Smart Diagnosis (Smart diagnose) igen, og hvis der høres den samme besked, skal du kontakte et LG Electronics servicecenter.                                   |
| In order to listen to the smart diagnosis result again, please press the charging button. To stop, please press the stop button.  | Hvis du skal gentage diagnoseresultatet, skal du trykke på knappen 'Home' (Hjem) eller på knappen 'Stop/OK' for at afslutte diagnosen.                             |
| Smart diagnosis mode will be turned off.  |  |
| Smart Diagnosis mode will not operate with the mop plate attached. Please try again after removing it.  | Kør Smart Diagnosis (Smart diagnose) igen, efter at samlerpladen er fjernet.   |
| Smart diagnosis has failed to complete its diagnostics. Please try again after turning the main power switch on the back of the HOM-BOT 'Off' then 'On' again.  | Sluk for hovedstrømafbryderen, og tænd for den igen for at genoptage diagnosen. Man må IKKE røre ved robotten eller forstyrre driften, indtil diagnosen afsluttes. |
| Please check if the charging terminal is damaged or dirty.  | Rens maskinens bund samt opladningsterminalen på hjemmestationen.  |



# RENGØRING AF STØVTANKEN

Hvis støvtanken er fuld, kan sugekraften reduceres. Rens støvtanken før og efter hver rengørings-session. Rens støvtanken i følgende rækkefølge:

1. Åbn støvtankens dæksel ved at trykke på knappen PUSH (SKUB) på robotstøvsugeren.

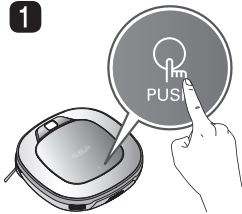

2. Tag fat i støvtankens håndtag, og træk det opad.

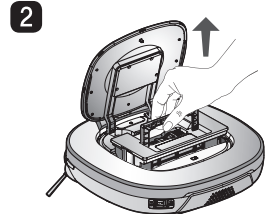

3. Træk krogen til venstre for filterdækslet på bagsiden af støvtanken for at adskille filtret og svampen.

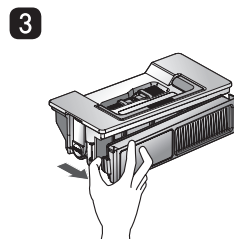

\* Bemærk, at adskillelse af filtret kan resultere i, at støvet falder af.

\* Se side 26 ved rengøring af støvtankens filter.

4. Løft dækslet opad, samtidig med at du trykker på adskillelsesknapen på støvtanken.

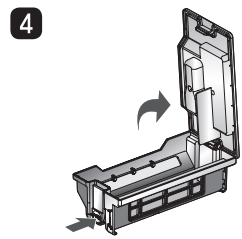

5. Tøm støvtanken, og rens den med en rengøringsbørste eller under rindende vand.

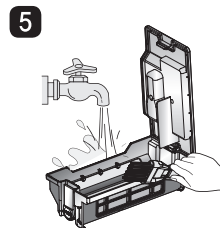

6. Efter at du har rengjort med vand, skal du tørre støvtanken fuldstændigt i et ved udluftet område, væk fra direkte sollys.

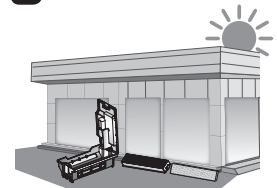

7. Ved gensamling eller montering af den rengjorte støvtank skal du lukke dækslet og sætte svampen og HEPA-filtret i.

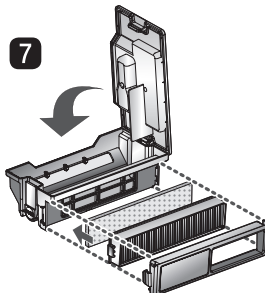

\* Find detaljeret samlingsvejledning på side 26.

8. Sæt støvtanken i robotstøvsugeren, og luk støvtankens dæksel.

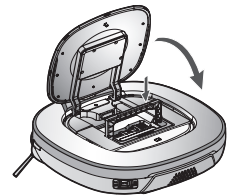

## Råd

- Betjening af enheden uden at have filtre monteret på støvtanken kan forårsage en funktionsfejl i motoren, som ikke er dækket af garantien.
- Efter at støvtanken er blevet rengjort, skal du sørge for at samle filtret og montere det på støvtanken.  
Hvis du sætter rengøringen i gang uden at have filtre monteret på støvtanken, eller uden at have filterdækslet monteret, høres en stemmebesked sige: "Kontrollér, at støvtanken og filtret er monteret korrekt."
- Sørg altid for, at støvtankens dæksel er genmonteret korrekt efter rengøring af støvtanken, så det lukker nemt og præcist.

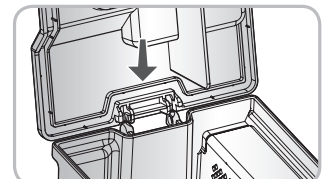

# RENGØRING AF STØVTANKENS FILTER

Støvtankens filter består af et HEPA-filter og et svampefilter.  
Rens både HEPA- og svampefiltrene i følgende rækkefølge.

1. Træk krogen til venstre for HEPA-filtermodulet på bagsiden af støvtanken for at adskille HEPA-filtret og svampen.

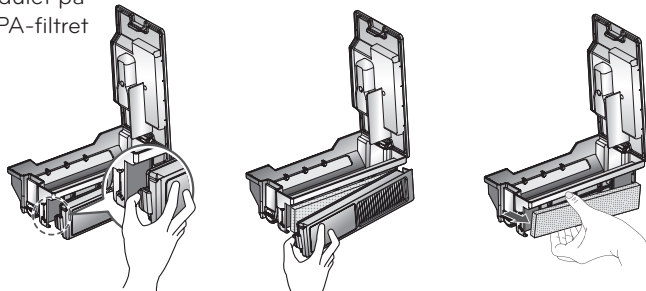

2. Fjern omhyggeligt de fine støvpartikler på HEPA-filtret ved hjælp af en støvsuger eller rengøringsbørste.

\* HEPA-filtret må IKKE vaskes med vand.  
Dets sugekraft reduceres.

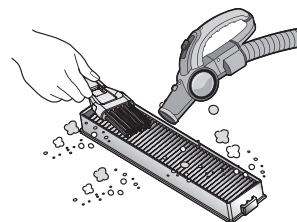

3. Brug en rengøringsbørste til at rense svampefiltret. Hvis du bruger vand til at rense det, skal du lade det tørre fuldstændigt i skyggen før genmontering.

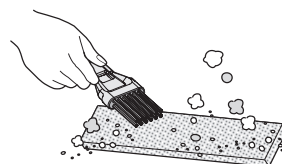

4. Saml HEPA- og svampefiltrene tilbage på filterdækslet i følgende rækkefølge.

\* Sæt den rektangulære fremspringende del på HEPA-filtret i den tilsvarende åbning på filterhuset.

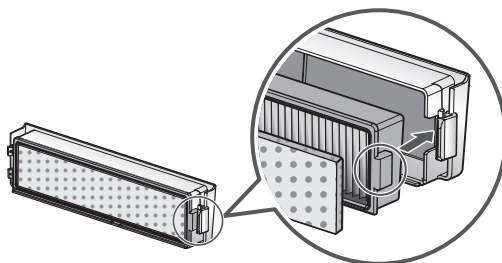

\* Vær forsigtig med ikke at montere HEPA- og svampefilter på filterdækslet forkert.

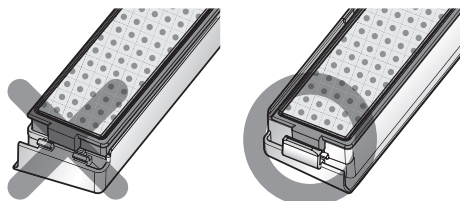

## Råd

- For at bevare robotstøvsugerens ydeevne skal HEPA-filtret renses mindst én gang om ugen med en børste eller støvsuger.
- Hvis du kører robotstøvsugeren med filterdækslet monteret på støvtanken, og der ikke er nogen filtre sat i, kan det resultere i, at støvpartikler trænger ind i apparatet og forårsager en fejl.

# RENGØRING AF BØRSTEN

Den roterende børste, der befinder sig i bunden af robotstøvsugeren, hjælper med at samle støv op. Rens børsten i følgende rækkefølge.

**\* Inden du vender enheden om, skal du lægge en blød klud eller stykke tøj ned på gulvet og fjerne støvtanken. Hovedenheden kan ellers blive ridset, og støv falder af støvtanken.**

- 1** Sluk for hovedstrømafbryderen, inden du sætter rengøringen i gang. Stil robotstøvsugeren på hovedet på et blødt stykke tøj.

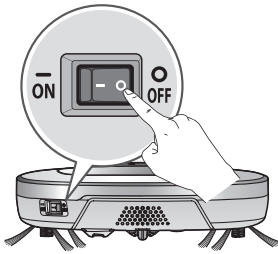

- 2** Efter at du har kontrolleret for fremmede materialer, skal du trykke fastgøringsskroen ned, og så skal du trække den op for at adskille børstens dæksel.

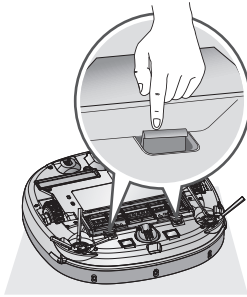

- 3** Ved hjælp af et rengøringsværktøj skal du fjerne hår og andre rester samt fremmede materialer fra børsten og de 2 mindre manøvreringshjul.

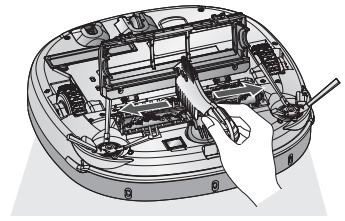

- 4** Skub børsten hele vejen hen til den gule fremspringende del.

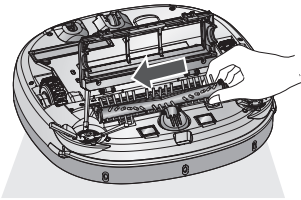

- 5** Samtidig med at du skubber børsten, skal du løfte den hvide fremspringende del op for at adskille den fra hovedenheden.

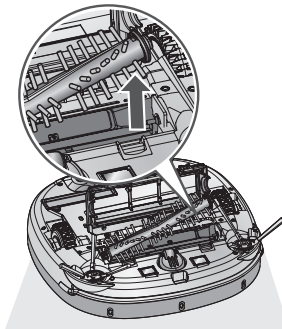

- 6** Rens børsten forsigtigt med en støvsuger eller saks.

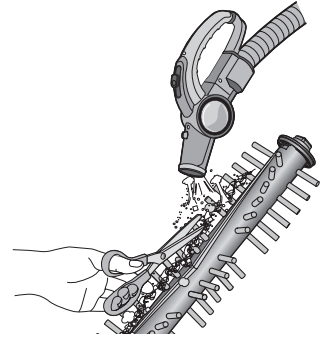

- 7** Sæt fastgøringsskroen (rektangulær form) på siden af børsten i de to åbninger, og sørg for, at farverne passer sammen.

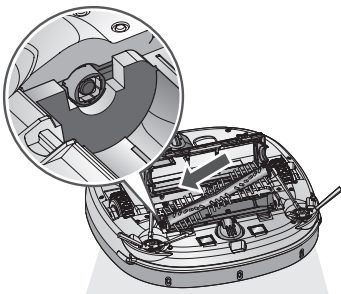

- 8** Samtidig med at du skubber børsten i pilens retning, skal du sætte fastgøringsskroen (rektangulær form) på den modsatte side i åbningen.

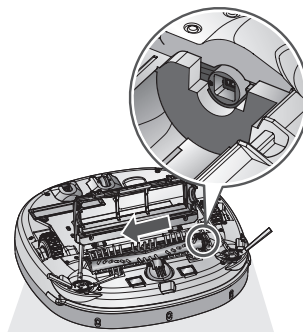

- 9** Tryk ned, og luk dækslet, indtil der høres en 'knæk'-lyd fra begge sider af fastgøringsskroen.  
**\* Vær forsigtig med ikke at fange sidebørstehåret under dækslet, når du lukker det.**

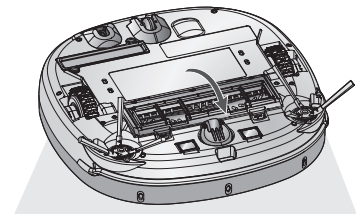

# RENGØRING AF SENSOREN/OPLADNINGSTERMINALEN

Der findes sensorer på robotstøvsugeren, der registrerer forhindringer, trappegange og hjemmestation til opladning af batteriet. For at bevare robotstøvsugerens ydelse skal sensorerne og opladningsterminalerne rengøres regelmæssigt på følgende måde:

1. Sluk for strømafbryderen i bunden af robotstøvsugeren. Aktivering af robotstøvsugerens ydelse skal sensorerne og opladningsterminalerne rengøres regelmæssigt på følgende måde:
2. Læg et jævnt stykke tøj på gulvet, vend robotstøvsugeren om på hovedet, og stil den på tøjet.

**\* Sørg for at fjerne støvtanken, inden du roterer hovedhuset. Støvet i støvtanken kan ellers falde ud.**

3. Brug et jævnt stykke tøj eller en rengøringsbørste til at tørre støvet af på hver af skrånt-sensorer, kamerasensorer og ultralydssensorer og opladningsterminalen, som beskrevet nedenfor.

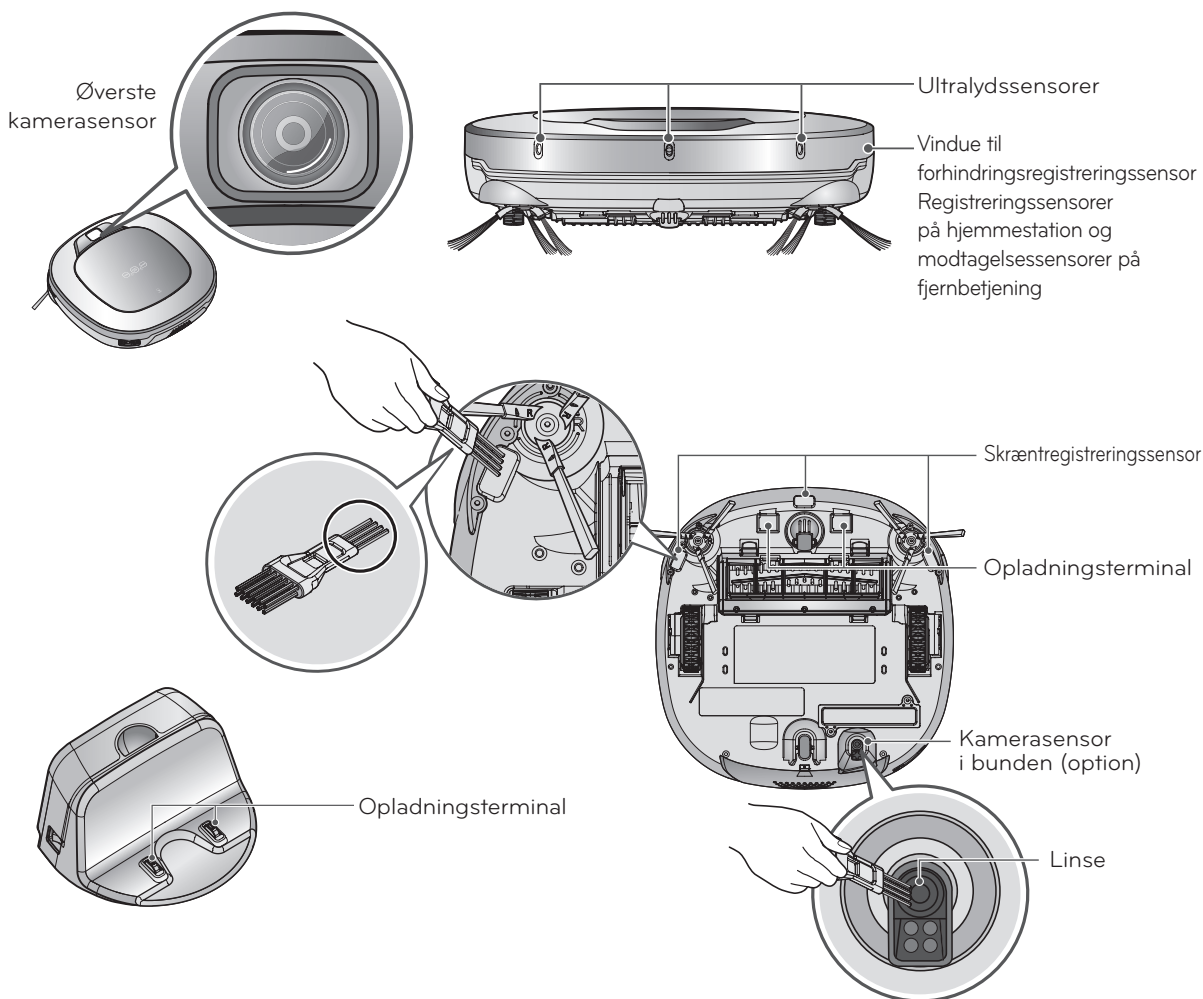
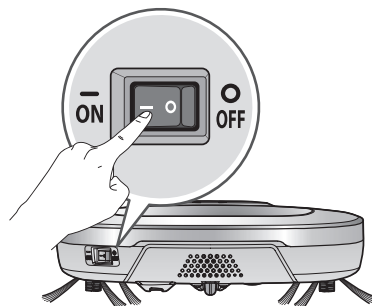

## Råd

- Robotstøvsugeren må ikke rengøres ved direkte at sprøjte den med vand, fortynder, rensbenzin eller andre væsker.
- Ring til servicecentret, hvis sensoren eller opladningsterminalen er beskadiget. Sensor- og terminalskeade kan forårsage funktionsfejl i produktet.
- Brug rengøringsbørsten til at rense sensoren/opladningsterminalen.
- Visse modeller er muligvis ikke udstyret med en kamerasensor i bunden.

# RENGØRING AF SIDEBØRSTEN

Fremmede genstande/materialer, som f.eks. hår, kan nemt sætte sig fast i sidebørsten. Fjern sådanne materialer mindst én gang om ugen.

Hvis der sidder for store mængder fremmede materialer fast i børsten, er der risiko for skade til børsterne.

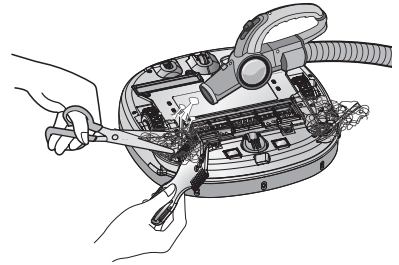

Hvis gulvet er ujævnt eller væggene rengøres ofte, kan sidebørsten måske blive bøjet eller beskadiget. I så fald skal du bruge følgende metode til at gøre sidebørsten lige.

1. Følgende procedure er nyttig ved genoprettelse af misdannede børster.

2. Sluk for strømmen ved at slukke for hovedafbryderen på bagsiden af enheden.

3. Anbring robotstøvsugeren på enden af et bord for at gøre rengøring af sidebørsten nemmere. Sørg for, at robotstøvsugeren ikke risikerer at falde ned.

4. Iblødlæg sidebørsten i varmt vand.

5. Tryk sidebørsten ned i ti sekunder, så den er fuldstændigt nedsænket i vandet.

6. Tør sidebørsten af ved langsomt at glide den henover hånden.

7. Drej sidebørsten 180 grader, og gentag trin 4-6 for hver børstesektion.

8. Brug kun sidebørsten, efter at den er helt tør.

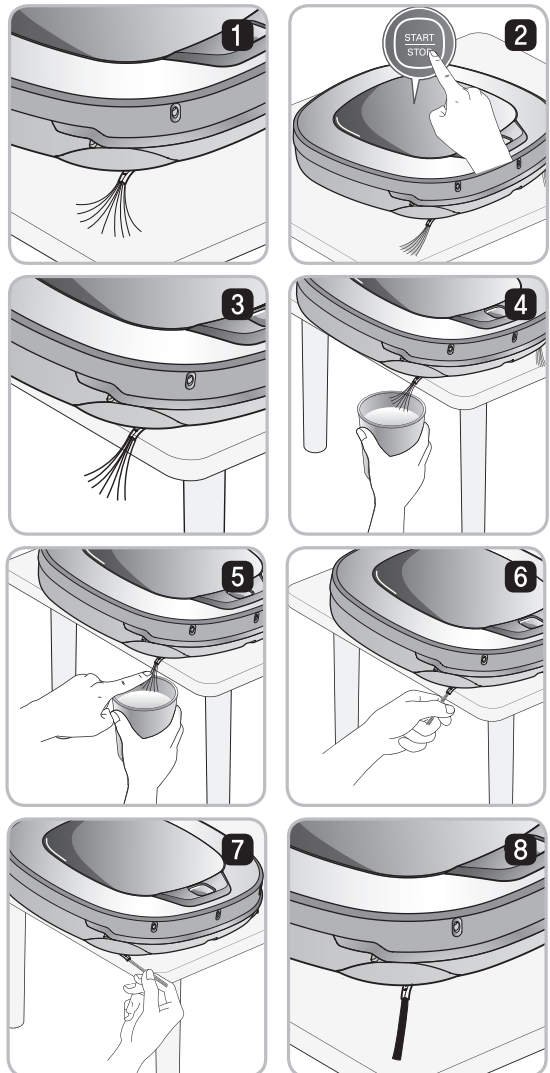

## Styring af sidebørsten

1. Fjern skruerne ved hjælp af en skruetrækker, og adskil sidebørsten fra hovedenheden.
2. Fjern alt hår efter adskillelsen.
3. Monter sidebørsten ved at placere den i bunden af robotstøvsugeren, og sørg for, at mærkerne 'R' og 'L' på børsten passer sammen med modparterne på robotstøvsugeren.

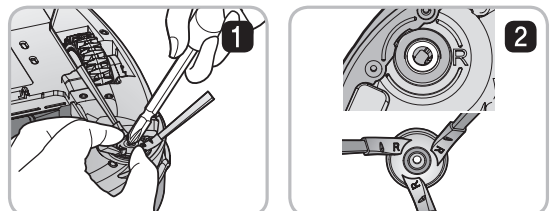

# RENGØRING AF ULTRAMIKROFIBERSAMLEREN (EKSTRAUDSTYR)

For at undgå lugtdannelse bør snavs og støv vaskes af samleren, efter at den er blevet brugt til rengøring. Følg disse retningslinjer for at vaske ultramikrofibersamleren:

1. Adskil ultramikrofibersamleren fra samlerpladen.

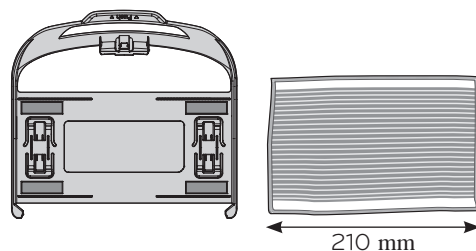

2. Rens den forsigtigt med varmt vand.



3. Brug samleren, efter at du har tørret den fuldstændigt i direkte sollys.

※ Hvis samleren bruges i en fugtig eller våd tilstand, forårsager den funktionsfejl i robotstøvsugeren.

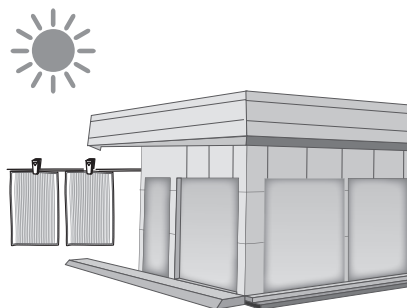

## Råd

- For at undgå funktionsfejl i produktet bør du kun bruge den ultramikrofibersamler, der er leveret sammen med robotstøvsugeren.
- Ekstra mikrofibersamlere kan anskaffes ved at besøge et nærliggende LG Electronics servicecenter.
- Visse modeller er muligvis ikke udstyret med Mikrofibersamler og Samlerplade.



**Hvis der høres en stemmebesked sig: "The wheels are not touching the floor. Please move HOM-BOT onto flat floor."**

Hvis et hjul ikke er i kontakt med gulvets overflade af enhver grund, afgives en advarselsbesked.

- Er der et hjul fanget i frontdøren, balkonen, trappegange, osv.?
  - ▶ Flyt robotstøvsugeren over på det flade gulv.



**Hvis der høres en stemmebesked sig: "Please remove any foreign material on the left/right wheel."**

- Er der fremmed materiale viklet rundt om hjulet?
  - ▶ Læg et jævnt stykke tøj på gulvet, vend robotstøvsugeren om på hovedet, og stil den på tøjet. Fjern fremmed materiale, efter at hjulet er blevet inspiceret.
  - ※ **Sørg for at fjerne støvtanken, inden du vender hovedhuset om. Støvet i støvtanken kan ellers falde ud.**

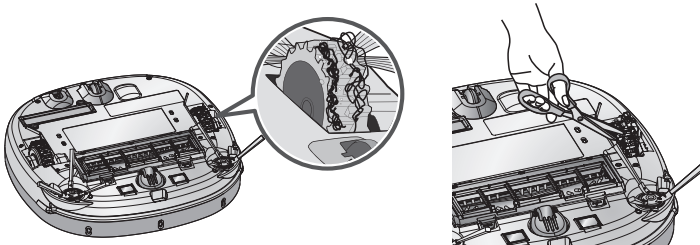

**Hvis der høres en stemmebesked sig: "HOM-BOT cannot continue cleaning. Please check the area around it."**

Hvis robotstøvsugeren ikke længere kan rengøre på grund af et ugunstigt forhold, afgives en advarselsbesked.

- Sidder robotstøvsugeren fast?
  - ▶ Efter at delen, der sider fast, er blevet fjernet, anbringes robotstøvsugeren på fladt gulv.

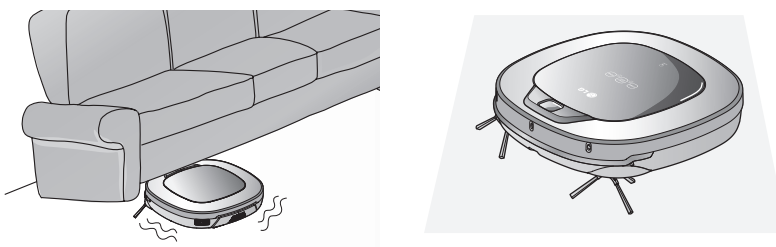

# FEJLFINDING

**Hvis der høres en stemmebesked sig: "Please check that the dust bin and filter are properly installed."**

Hvis der ikke er en støvtank eller et filterdæksel monteret, afgives en advarselsbesked.

- Er støvtanken monteret på robotstøvsugereren?
  - ▶ Åbn støvtankens dæksel, og kontroller for at sikre, at støvtanken er på plads.
  - ▶ Lad IKKE støvtankens dæksel stå åbent.

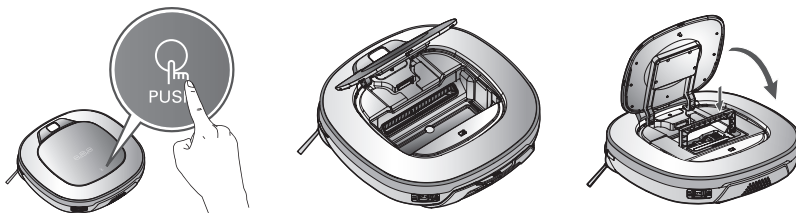

- Sørg for, at filterdækslet er monteret på støvtanken.

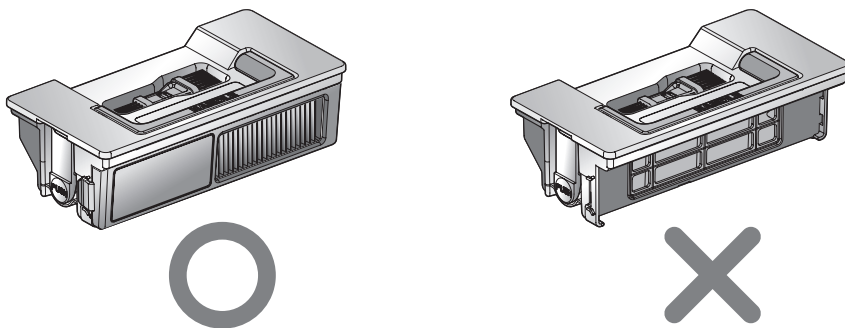

**Hvis der høres en stemmebesked sig: "Battery is low. Please move HOM-BOT onto the home station to charge."**

Når den resterende mængde batteristrøm næsten er tør, høres stemmen "Batteriet er lavt".

- Start opladning af robotstøvsugerens batteri ved at sætte den på hjemmestationen.
  - ▶ Når robotstøvsugereren er tilkoblet dockingstationen korrekt, starter den genopladningen med genopladningens startmelodi.

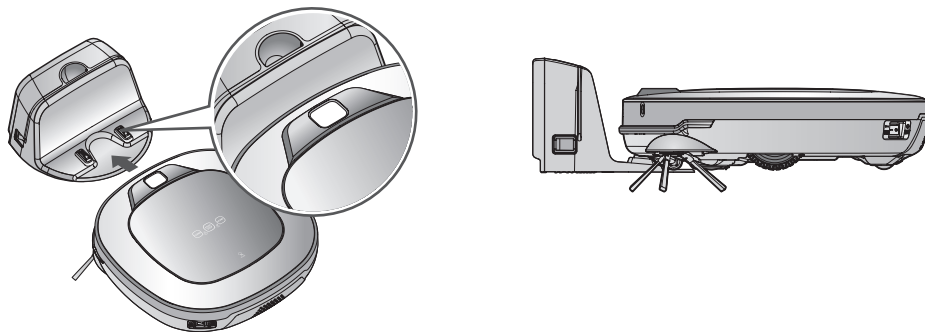



**Hvis der høres en stemmebesked sig: "Please remove any foreign material from the brush on the bottom of the HOM-BOT."**

Hvis fremmede materialer forhindrer børstens bevægelse, afgives en advarselsbesked.

Læg et blødt stykke tøj på gulvet, og stil robotstøvsugeren på hovedet på det.

**\* Inden hovedenheden vendes om, skal støvtanken fjernes.  
Ellers falder støv af støvtanken.**

• Børsten afgiver en høj, unormal lyd.

- ▶ Kontroller, at børsten er samlet korrekt ved at undersøge børstens adskillelsesrille.
- ▶ Fjern børsten fra robotstøvsugeren, og fjern alt fremmed materiale fra børsten.

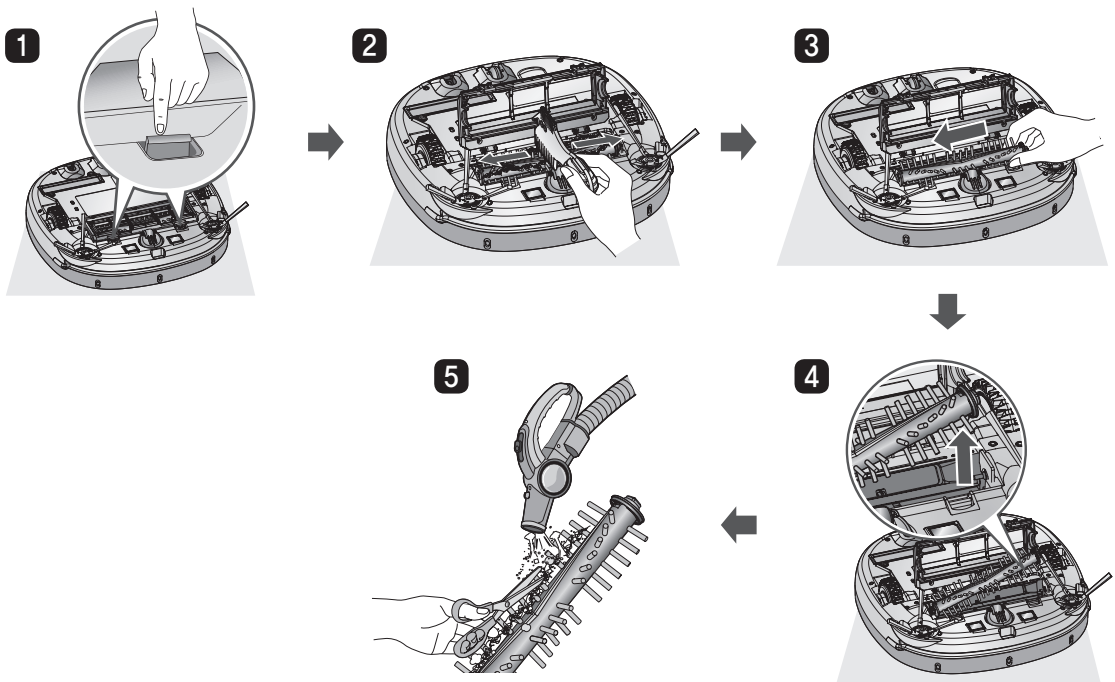

• Børsten eller sidebørsten sidder fast.

- ▶ Fjern alle fremmede materialer, som f.eks. kabler, hårtotter, der har sat sig fast i sidebørsten eller børsten.

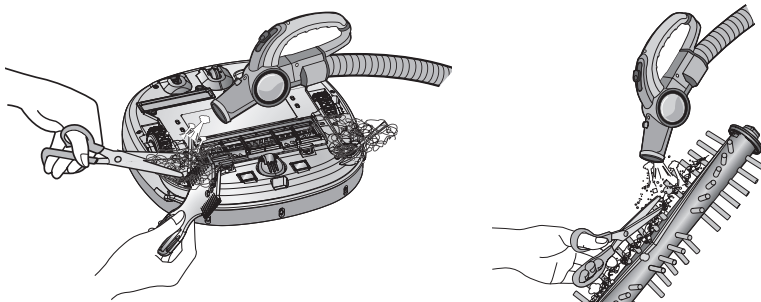

\* Find en mere detaljeret beskrivelse af denne proces i anvisningerne på side 27, 29.

# INDEN DU RINGER EFTER SERVICE

Bekræft fejlen i robotstøvsugeren, inden du rapporterer den.

| Problem   | Løsninger (referenceside)   |
|---|---|
| Strømforsyningen kan ikke tilsluttes.                     | Kontroller, at strømafbryderen er tændt. (Side 15)  |
| Strømforsyningen afbrydes automatisk.                     | Dette er ikke en fejl. Robotstøvsugeren har sin egen strømbesparelsesfunktion.<br>Hvis den ikke bruges i ti minutter, efter at strømforsyningen er tilsluttet, slukkes for strømmen automatisk. (Side 17)   |
| Robotstøvsugeren oplader ikke.                            | <ul style="list-style-type: none"><li>▶ Kontroller, om strømafbryderen er tændt.</li><li>▶ Fjern genstande omkring hjemmestationen. (Side 15)</li><li>▶ Kontroller, at strømforsyningen er tilsluttet hjemmestationen. (Side 14)</li><li>▶ Tør opladningsterminalen af med en tør klud.</li></ul> |
| Sugekraften bliver svag.                                  | <ul style="list-style-type: none"><li>▶ Kontroller, om sugeporten blokeres af fremmed materiale. (Side 27)</li><li>▶ Tøm støvtanken. (Side 25)</li><li>▶ Rens støvtankens filter. (Side 26)</li></ul>   |
| Støjet bliver højere.                                     | <ul style="list-style-type: none"><li>▶ Kontroller, at støvtanken er blevet monteret korrekt.</li><li>▶ Kontroller, at støvtankens filter er blevet monteret korrekt. (Side 26)</li><li>▶ Kontroller, om der sidder fremmed materiale fast i børsten. (Side 27)</li></ul>                         |
| Robotstøvsugeren aktiveres ikke.                          | <ul style="list-style-type: none"><li>▶ Kontroller, at strømafbryderen er tændt. (Side 15)</li><li>▶ Kontroller, at batteriet er blevet opladet. (Side 17)</li></ul>  |
| Børsten drejer ikke.                                      | <ul style="list-style-type: none"><li>▶ Rens børsten. (Side 27)</li><li>▶ Kontroller, at børsten er blevet monteret korrekt. (Side 27)</li></ul>  |
| Bevægelserne eller køreretningen er unormal.              | <ul style="list-style-type: none"><li>▶ Tør sensoren omhyggeligt af med en jævn klud. (Side 28)</li><li>▶ Hvis ultramikrofibersamlere er tilkøbt, skal du bekræfte, at den er monteret korrekt. (Side 21)</li><li>▶ Sluk og tænd for strømafbryderen.</li></ul>                                   |
| Robotstøvsugeren kan ikke aktiveres med fjernbetjeningen. | <ul style="list-style-type: none"><li>▶ Udskift fjernbetjeningens batterier. (Side 12)</li><li>▶ Kontroller, at fjernbetjeningen er inden for hovedenhedens dækningsområde, som er mindre end 3 m. (Side 12)</li><li>▶ Kontroller, om strømafbryderen er tændt. (Side 15)</li></ul>               |

# PRODUKTSPECIFIKATIONER

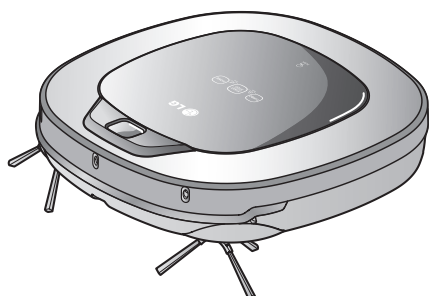

| Emne/model                        | LG Robot Cleaner<br>VR634* / VR635* ser.  |
|-----------------------------------|---|
| Ydre mål                          | 340 mm × 340 mm × 89 mm   |
| Vægt                              | 3 kg  |
| Strømforbrug                      | 18 W  |
| Batteri<br>(oplader fuldstændigt) | DC 16,8 V   |
| Kørselshastighed                  | 350 mm/s (maksimal)   |
| Forbrugstid                       | Ca. 100 minutter<br>(stående på almindeligt trægulv)  |
| Opladningstid                     | 3 timer   |
| Hovedfunktioner                   | Tilstanden Turbo<br>Tilstanden Learning (Indlæring)<br>Forhindringsregistrering<br>Funktionen Antinedsænkning<br>Fejlvisning<br>Navigation<br>Automatisk/manuel genopladning<br>Samler til tørreforhold (option)<br>Hjørnerengøring<br>Afgivelse af stemmebesked<br>Korttegning<br>Gentag rengøringen<br>Rengøring af min plads<br>Zigzag-rengøring |

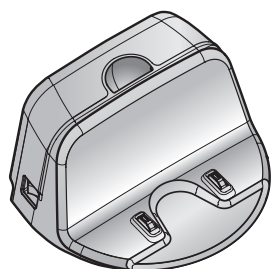

| Emne/model             | Hjemmestation            |
|------------------------|--------------------------|
| Ydre mål               | 236 mm × 181 mm × 128 mm |
| Arbejdsværdier         | 230 V~ 50 Hz             |
| Udgangsspænding/-strøm | DC 17,1 V / 1,1 A        |
| Strømforbrug           | 23 W                     |

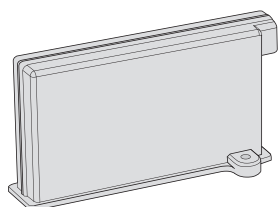

| Emne/model | Batteri         |
|------------|-----------------|
| Type       | Lithium batteri |

# REFERENCEEMNER

## Meddelelse om software med åben kilde

For at få kildekoden, der er underkastet GPL, LGPL, MPL og andre åben kilde-linsenser, der er indeholdt i dette produkt, bedes du besøge <http://opensource.lge.com>.

Ud over kildekoden kan alle henvisede licensvilkår, garantifraskrivelser og copyrightmeddelelser downloades.

## Afmontering/montering af batteriet

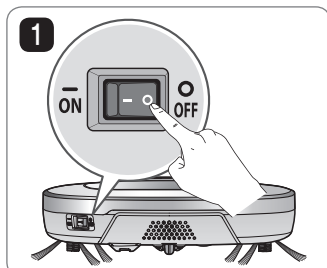

1 Sluk for hovedstrømflyderen bagest på venstre side af robotstøvsugeren.

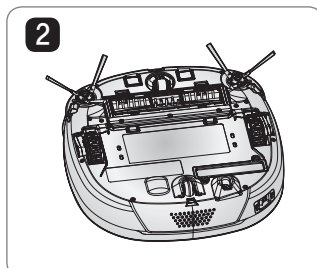

2 Læg et blødt stykke tøj på gulvet, fjern støvtanken, og vend robotstøvsugeren om på hovedet.

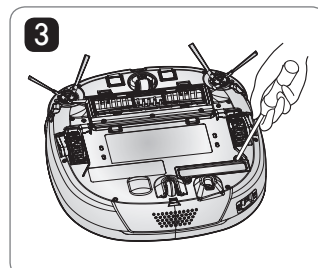

3 Fjern skruen ved hjælp af skruetrækkeren.

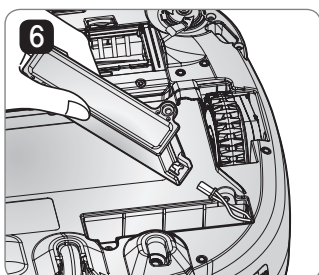

6 Monter batteriet i omvendt rækkefølge.

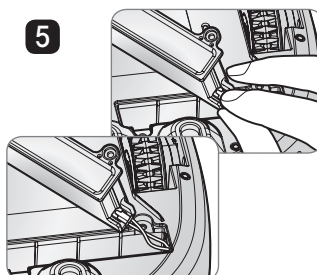

5 Skil wren fra batteriet, mens du trykker på konnektorkrogen.

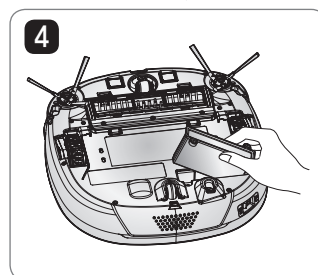

4 Fjern batteriet fra enheden.

## ! ADVARSEL

### Vær forsigtig med brand, eksplosion, elektrisk stød eller driftsfejl.

- Denne batteripakke må ikke oplades (herefter kaldet Pakken) med en anden type oplader end den, der oprindeligt blev leveret sammen med enheden.
- Pakken må ikke beskadiges på måder, som f.eks. tab, knusning, punktering, snit eller korte eksterne terminaler.
- Forsøg ikke under ingen omstændigheder at skille pakken ad. Når pakken er beskadiget eller ikke fungerer korrekt, skal du tage den til servicecentret.
- Man må ikke placere pakken i nærheden af en varmekilde eller kassere den i brand eller vand.
- Hold pakken væk fra fugt eller våde omgivelser, når pakken er opladet.
- Hold uden for rækkevidden af børn, spædbørn eller husdyr.

## Garantibevis

### Dette apparat er omfattet af en 24 måneders garanti

I den 24 måneders garantiperiode (rengøringsrobotens batteri: 12 måneder) reparerer vi apparatet gratis, eller vi forsyner forhandleren med reservedele, som efterfølgende leveres til dig gratis, hvis apparatet svigter på grund af fremstillings- eller materialefejl. Yderligere klager omfattes ikke.

Vi er ikke ansvarlige for skader som følge af uforudsete hændelser eller skader, der opstår under transport. Køberen påtager sig forsendelses- og emballeringsomkostninger.

#### Garantibetingelserne på bagsiden gælder også!

Apparattype: \_\_\_\_\_

Serienummer:

Køberens navn: \_\_\_\_\_

Købsdato: \_\_\_\_\_

Forhandlerens stempel og underskrift

## Garantibetingelser for støvsugeren

1. Garantiperioden starter på købsdatoen og er gyldig i 24 måneder. Begyndelse af garantiperioden bevises, når køberen fremviser købskvitteringen sammen med garantikortet, som skal være udfyldt og underskrevet af sælgeren. Produktets serienummer skal stemme overens med det nummer, der står på garantikortet.
2. I garantiperioden tager vi os gratis af enhver fejl på produktet, såfremt det kan bevises, at fejlen skyldes fremstillings- eller materialefejl.
3. Skader som følge af forkert håndtering, ikke-overensstemmelse med brugsanvisninger og almindelig slitage dækkes ikke af denne garanti. Denne garanti dækker heller ikke slidte dele eller dele, der let kan gå i stykker (for eksempel kontrolrude, el-pærer). Køberen er ansvarlig for eventuelle skader, der opstår under transport, samt forsendelses- og emballeringsomkostninger.
4. Vi bestemmer, om vi foretager reparationer, ombytter eller udskifter dele. Ombyttede eller udskiftede dele er vores ejendom. Den originale garantiperiode forlænges ikke, hvis et køleskab repareres, eller hvis der udskiftes visse dele.
5. Garantien ugyldiggøres, hvis en person, som ikke er autoriseret af LG Electronics, arbejder på apparatet, eller hvis apparatet bruges til kommercielle formål.
6. Behold altid den originale emballage, så apparatet kan transporteres uden at tage skade, hvis det kræver servicering.
7. Hvis en reparation dækkes af denne garanti, skal du altid kontakte forhandleren eller et autoriseret servicecenter.
8. Yderligere klager omfattes ikke. Hvis der ugyldiggøres dele i disse bestemmelser, gælder de ifølge ordlyden. Gyldigheden af de andre bestemmelser påvirkes ikke.



### **Bortskaffelse af opbrugte batterier/akkumulatorer**

1. Når du ser dette symbol med affaldsspanden med en streg over på dine batterier/akkumulatorer, så betyder det, at produktet er underlagt det europæiske direktiv 2006/66/EF.
2. Symbolet kan være kombineret med de kemiske symboler for kviksølv (Hg), kadmium (Cd) eller bly (Pb), hvis batteriet indeholder mere end 0,0005 % kviksølv, 0,002 % kadmium eller 0,004 % bly.
3. Alle batterier/akkumulatorer bør bortskaffes særskilt, og ikke som husholdningsaffald, men via specielle opsamlingssteder, der er udpeget af de offentlige eller lokale myndigheder.
4. Korrekt bortskaffelse af dine gamle batterier/akkumulatorer er med til at forhindre mulige skadevirkninger på miljøet og den menneskelige sundhed.
5. Find mere detaljerede oplysninger om bortskaffelse af dit gamle apparat ved at kontakte dit lokale kommunekontor, genbrugsstation eller den butik, hvor du købte produktet.



### **Bortskaffelse af dit gamle apparat**

1. Når symbolet, der viser en affaldsspand med en streg over, optræder på produktet, betyder det, at produktet er dækket af EU direktivet 2002/96/EF.
2. Alle elektriske og elektroniske produkter skal bortskaffes særskilt fra den kommunale affaldsindsamling via de genbrugsstationer, der er opstillet til formålet af de kommunale myndigheder.
3. Den korrekte bortskaffelse af dit gamle apparat hjælper til at afværge mod potentielt negative følger for miljøet og menneskers sundhed.
4. For at få mere detaljerede oplysninger om bortskaffelse af dit gamle apparat, kan du kontakte din kommune eller den forretning, hvor du har købt det pågældende produkt.

# KÄYTTÖOHJEET

# PUHDISTUSROBOTTI

Ennen käyttöä, ole hyvä ja lue huolella Turvallisuuden Varotoimet -sivut voidaksesi käyttää tuotetta turvallisesti. Luettuasi käyttöohjeen, pidä se helposti saatavilla olevassa sijaintipaikassa.

VR634\* ser.

VR635\* ser.

# OMINAISUUDET

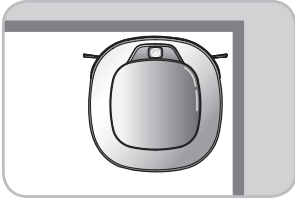

## Corner Master

Omaksuttuaan täysin uuden konseptin muotoilussa joka on soveltuva seiniin, puhdistusrobotin puhdistusjälki on äärimmäisen tehokas.

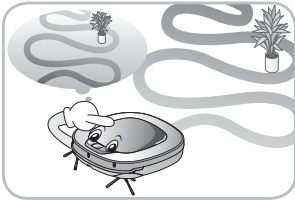

## Oppimistila

Siivousrobotti on kykeneväinen kirjaamaan muistiin puhdistettavn ympäristön sen älykkään käytön ominaisuuden puolesta älykkäämmän puhdistamisen suorittamiseksi.

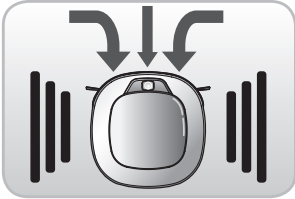

## Turbo-tila

"Turbo" -tilassa, Siivousrobottia käytetään suuremmalla teholla tuottaen puhtaamman tuloksen.

Valittuna, "Turbo" -tila aktivoituu automaattisesti matoilla, joka mahdollistaa Siivousrobotin käytön suuremmalla tehokkuudella.

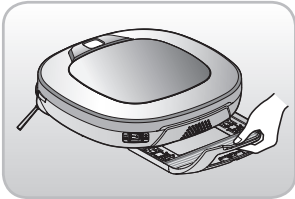

## Vedettävä moppauslevy (vaihtoehto)

"Vedettävä moppauslevy" helpottaa käyttäjien vaihtavan moppia ilman että on tarvetta kääntää laitetta ylösalaisin.

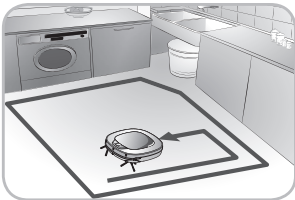

## Oma tila -käyttötila

Määräämällä tietyn tilan siivouksen, Siivousrobotti siivoaa halutun tilan nopeasti.

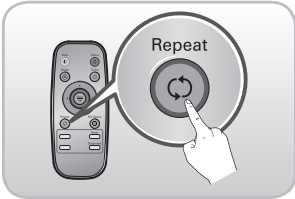

## Toistuva siivous

Siivousrobotti siivoaa jatkuvasti niin kauan että akku kuluu loppuun.

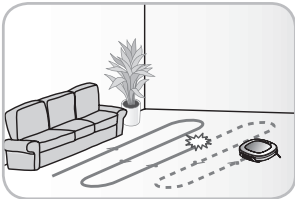

## Paikannuksen haku -toiminto

Kun Siivousrobottia siirretään kohdasta jossa käyttö tapahtuu, laite automaattisesti hakee aikaisempaa kohtaa ja palaa samalle paikalle jossa keskeytys tapahtui.



# SISÄLTÖ

## 1 ENNEN KÄYTTÖÄ

---

- 2~5 Turvallisuuden varotoimet
- 6 Sisällytettyinä tuotteen mukana
- 7~8 Osien kuvaus
- 9~10 Painikkeiden toiminnot
- 11 Näytön tilatiedot
- 12 Ennen kuin aloitat
- 13 Yleiskuvaus

## 2 KÄYTTÖTAPA

---

- 14 Miten asentaa latausasema
- 15 Miten kytkeä Siivousrobotin virransyöttö on & off (päällä & pois päältä) -tiloihin
- 16 Miten käynnistetään ja pysäytetään siivous
- 17 Miten ladata akku
- 18~19 Siivoustilat
- 20 Ylimääräiset siivoustilat
- 21 Mopilla siivous (valinnainen)
- 22 Paikannuksen haku -toiminto
- 23~24 Älydiagnoosi

## 3 KÄSITTELY KÄYTÖN JÄLKEEN

---

- 25 Pölysäiliön puhdistus
- 26 Pölysäiliön suodattimen puhdistus
- 27 Harjan puhdistus
- 28 Anturin/latauspäätteen puhdistus
- 29 Sivuharjan puhdistus
- 30 Ultra-mikrokuitumopin puhdistus (valinnainen)

## 4 LISÄTIEDOT

---

- 31~33 Vianetsintä
- 34 Ennen palveluun soittoa

## 5 VIITE

---

- 35 Tuotteen tekniset tiedot
- 36 Viitteelliset osat

# TURVALLISUUDEN VAROTOIMET

Alla kuvattujen turvallisuuden varotoimien tarkoitus on varmistaa käyttäjän tuotteen turvallinen ja asianmukainen käyttö jotta ehkäistään kaikki odottamattomat vahingoittumisen ja vammautumisen riskit.

## Perusvarotoimia

Luettuasi tämän käyttöohjekirjan, pidä se helposti saatavilla olevassa sijaintipaikassa.



Tämä on turvaviestin symboli. Tämä symboli varoittaa sinua mahdollisista vaaroista jotka voivat syntyä omaisuusvahingoissa ja/tai johtaa vakavaan vammautumiseen tai hengenvaaraan.



### **VAROITUS**

Viittaa vaaralliseen tilanteeseen, joka voi aiheuttaa kuoleman tai vakavan henkilötapaturman, jos tilannetta ei vältetä.



### **HUOMAUTUS**

Viittaa vaaralliseen tilanteeseen joka voi aiheuttaa lievän tai vakavahkon vamman jollei tilannetta vältetä.



## **VAROITUS**

1. Tätä laitetta ei ole tarkoitettu käytettäväksi henkilöiden toimesta (mukaan lukien lapset) joilla on vähentynyttä fyysistä, aistillista tai henkistä kapasiteettia, tai joilta puuttuu kokemuspohjaa ja tietoja, ellei näille ole annettu ohjeistusta tai ole valvottuja koskien laitteiden käyttöä ja henkilön toimesta joka vastaa näiden turvallisuudesta.
2. Huolehdi siitä, että lapset eivät pääse leikkimään laitteella.
3. Mikäli virtajohto on vahingoittunut, se tulee vaihtaa LG Electronics Palvelutoimittajan toimesta vaaratilanteiden välttämiseksi.
4. Tätä laitetta voivat käyttää yli 8-vuotiaat lapset ja henkilöt joilla on vähentynyt fyysinen, aistillinen tai henkinen kapasiteetti tai ei kokemusta tai tietoja mikäli näille on annettu ohjausta ja valvontaa koskien laitteen turvallista käyttöä ja ymmärtävät käyttöön liittyvät vaaratekijät. Lapset eivät saa leikkiä laitteen läheisyydessä. Siivousta ja käyttäjän suorittamaa huoltoa ei pidä suorittaa valvomattomasti lasten toimesta.

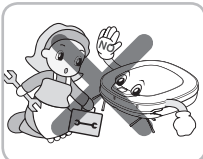

Turvallisuutesi vuoksi, älä irrota akku Siivousrobotista. Jos sinun tarvitsee korvata akku tai Siivousrobotti, vie se lähimmälle valtuutetulle LG Electronics palvelukeskukseen tai myyjälle avun saamiseksi.

Tämän ohjeen noudattamatta jättäminen voi aiheuttaa tulipalon tai tuotteen vikatilaa.

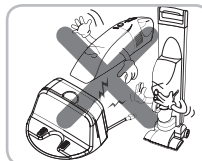

Älä koskaan käytä Siivousrobotia minkään muin kuin Siivousrobotin oman akun ja/tai latausaseman kanssa.

Tämä saattaa aiheuttaa tulipalon tai tuotteen vikatilaa.

# TURVALLISUUDEN VAROTOIMET

## ! VAROITUS

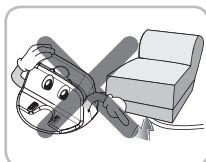

Varmista että latausaseman virtajohto ei tule puristuneeksi raskaan esineen toimesta tai vahingoitetuksi terävien esineiden osalta.

Tämän ohjeen noudattamatta jättäminen voi aiheuttaa sähköiskun, tulipalon tai tuotteen vikatilän. Jos virtajohto on vahingoittunut, älä liitä sitä virtalähteeseen. Vie tuote LG Electronics valtuutettuun korjauspalveluun.

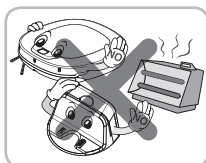

Älä aseta latausasemaa ja Siivousrobotia lämmityslaitteiden lähetyville.

Tämä saattaa aiheuttaa tuotteen epämuodostumisen, tulipalon tai vikatilän.

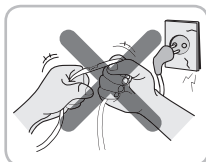

Älä taivuta virtajohtoa väkisin. Älä käytä virtajohtoa kun se on vahingoittunut tai löystynyt.

Tämä saattaa aiheuttaa tulipalon tai tuotteen vikatilän.



Älä kosketa virtapistoketta märillä käsillä.

Tämä voi aiheuttaa sähköiskun.

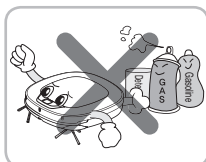

Älä ruiskuta tai käytä syttyviä materiaaleja, pinta-aineita, tai juomavettä Siivousrobotin läheisyydessä.

Tämä saattaa aiheuttaa tulipalon tai tuotteen vikatilän.

\* Syttyvät materiaalit: bensiini, ohenteet, jne.

\* Pinta-aineet: puhdistusaineet, kylpytuotteet, jne.

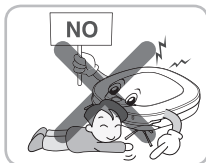

Älä aseta mitään kehoasi kohtaa, kuten kättä tai jalkaa, Siivousrobotin harjan tai pyörien alle sen ollessa käytössä.

Tämä saattaa aiheuttaa vamman tai tuotteen vahingoittumisen.



Älä käytä Siivousrobotia kapealla ja korkealla huonekalulla kuten kaappi, jääkaappi, työpöytä, pöytä, jne.

Näin tehden saatetaan tuottaa vamma, tuotteen vikatila tai vahingoittuminen joka ei ole katettu takuussa.



Älä aktivoi laitetta lattialla jolla on enemmän kuin 10 astetta kallistumaa.

Laitte ei tällöin ehkä toimi kunnolla.

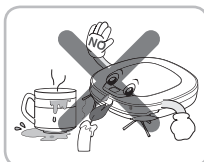

Älä käytä Siivousrobotia kun kynttilöitä tai hauraita esineitä on asetettu lattialle.

Tämä saattaa aiheuttaa tulipalon tai tuotteen vikatilän.

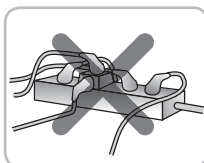

Käytä aina määrättyä virtalähdettä jossa on 10 amp nimellisteho.

Jos useita laitteita on liitettynä virtalähteeseen samanaikaisesti, nämä saattavat tuottaa riittävästi lämpöä tulipalon syttymiseksi.

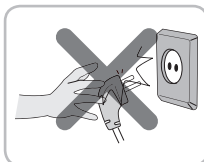

Vedettäessä latausasemaa ulos virtapistokkeesta, vedä se aina vetämällä pistokkeesta eikä johdosta. Vedettäessä ulos virtapistokkeesta, älä koske pistokkeisiin sormin.

Näin tehden voi aiheutua sähköisku.



Älä koskaan salli lasten tai lemmikkien leikkivän Siivousrobotin kanssa tai lepävään sen päällä. Älä käytä Siivousrobotia esineiden riippuessa siitä.

Tämä saattaa aiheuttaa vamman tai tuotteen vahingoittumisen.



Kytke virtalähde pois päältä välittömästi mikäli esiintyy epänormaalia ääntä, hajua tai savua joka on lähtöisin Siivousrobotista ja irrota se latausasemasta ja käännä pois päältä päävirtakytkin yksikön takaosassa.

Tämän tekemättä jättäminen voi aiheuttaa tulipalon tai tuotteen vikatilän.

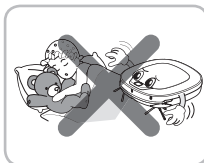

Älä käytä Siivousrobotia huoneessa jossa on nukkuvia lapsia.

Tämä saattaa aiheuttaa vamman tai tuotteen vahingoittumisen.

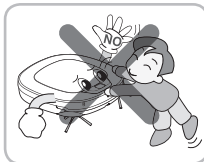

Älä jätä lapsia tai lemmikkejä Siivousrobotin lähetyville valvomattomasti.

Tämä saattaa aiheuttaa vamman tai tuotteen vahingoittumisen.

⚠ Tämä tuote on tarkoitettu lataustalouskäyttöön sisätiloissa eikä sitä tule käyttää mobiilisovelluksissa. Sitä ei tule käyttää kaupallisissa ympäristöissä kuten pajoissa tai autotalleissa, jne.

# TURVALLISUUDEN VAROTOIMET

## ! HUOMAUTUS

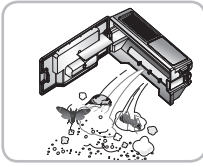

Tyhjennä pölysäiliö usein ja ylläpidä sen puhtautta.

Pölysäiliöön kertynyt pöly voi aiheuttaa allergioita ja saattaa pitää sisällään harmillisia hyönteisiä.



Älä pudota Siivousrobotia tai altista sitä koville iskuille.

Näin tehden saatetaan tuottaa vamma tai tuotteen vikatila jota ei ole katettu takuussa.

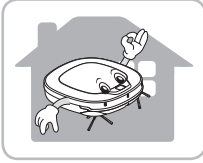

Käytä Siivousrobotia vain sisätiloissa.

Ulkotiloissa käyttö saattaa aiheuttaa tuotteen vikatilan ja korjaamatonta vahinkoa yksikölle.



Älä altista Siivousrobotia kylmille lämpötiloille (alle -5 °C) pitkiksi ajoiksi.

Tämä saattaa aiheuttaa tuotteen vikatilan.

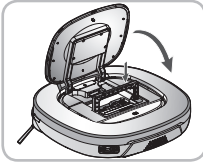

Sulje pölysäiliön kansi pääyksikössä ennen siivouksen aloittamista.

Jos kantta ei ole suljettu, se saattaa aiheuttaa vahingon tai tuotteen vahingoittumisen.



Poista kaikki johdot ja nauhat lattioilta ennen aloittamista.

Johdot tai nauhat saattavat sotkeentua Siivousrobotin pyöriin ja aiheuttaa tuotteen vikatilan tai laitteen johto saattaa irtautua.



ÄLÄ käytä Siivousrobotia porraskaiteen, portaikon tai muun vaarallisen paikan läheisyydessä.

Muutoin, käyttäjä tai tuote saatetaan altistaa vahingoittumiselle.

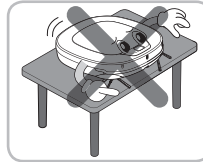

Varmista että Siivousrobotia ei aseteta pöydälle tai työpöydälle virran ollessa päällä.

Tämä saattaa tuottaa käyttäjälle vamman tai vahingoittaa tuotetta.

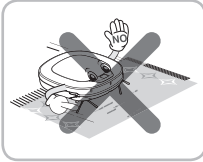

Joissain harvinaisissa tapauksissa, Siivousrobotin harja saattaa vahingoittaa mattoa. Jos tapahtuu näin, pysäytä siivoustoimenpide välittömästi.

Jos matossa on suuria tupsuja, tupsut saattavat vahingoittaa.

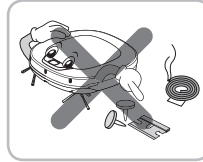

Älä salli Siivousrobotin pyyhkivän nesteitä, teriä, nastoja, sytykkeitä, jne.

Nämä esineet saattavat aiheuttaa tuotteen vikatilan.

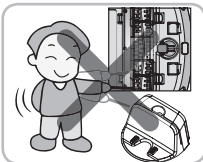

Älä salli pääyksikön ja latausaseman lataustermiäin tulla kosketuksiin metalliesineiden kanssa.

Tämä saattaa aiheuttaa tuotteen vikatilan.

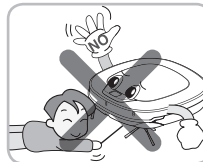

Älä aseta teräviä esineitä siivousrobotin ultrasonisen anturin aukkoon.

Tämä saattaa aiheuttaa tuotteen vikatilan.



Älä laita vettä, puhistusainetta, jne. Siivousrobottiin.

Tämä saattaa aiheuttaa tuotteen vikatilan. Älä laita vettä tai puhistusainetta Siivousrobottiin. Jos nesteitä pääsee Siivousrobotin sisään, kytke pois virtalähde ja ota yhteyttä LG Electronics myyntiedustajaan tai asiakaspalveluun.

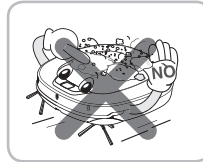

Älä käytä Siivousrobotia pölysäiliön ollessa täysi.

Tämä saattaa aiheuttaa tuotteen vikatilan.

# TURVALLISUUDEN VAROTOIMET

## ! HUOMAUTUS



Jos lattia on märkä tai siinä märkiä kohtia, pyyhi nämä kuivaksi ennen Siivousrobotin käyttöä. Älä käytä Siivousrobotia märällä pinnalla.

Tämän tekemättä jättäminen voi aiheuttaa tuotteen vikatilán.

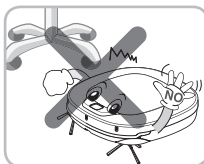

Siivousrobotin ollessa käytössä, se saattaa iskeä tuolin-, pöydän-, töpöydän jalkaan tai muuhun kapeaan huonekalun osaan.

Nopeamman ja paremman siivoamisen suorittamiseksi, aseta ruokailuryhmän tuolit ruokapöydän päälle.

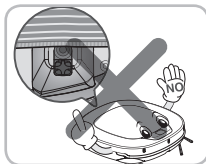

Kiinnittäessä moppia, älä tuki pohjakameran anturia.

Pohjakameran anturin tukkiminen saattaa aiheuttaa tuotteen epätasaisen käymisen. (Joissain malleissa ei ehkä ole anturia.)

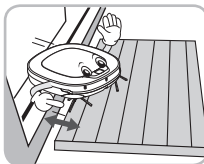

Varmista että lattialla oleva aluslevy on yli 2 cm korkeudella maasta ennen siivouksen aloittamista.

Jos kynnyks on matala, Siivousrobotti voi ylittää sen ja mahdollisesti saapua ei-halutulle alueelle. Varmista että kaikkien ei-siivottavien huoneiden ovet ovat suljettuina.

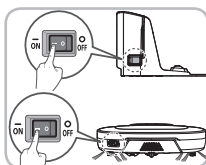

Jos et käytä laitetta säästääksesi energia, kytke virta pois, ja käännä virtakytkintä siivotessasi tai ladatessasi sitä.

## ✓ Vihje

Tarkista seuraavat osat ennen käyttöä:

- Tyhjennä pölyastia jokaisen käytön jälkeen tai ennen sen täyttämistä.
- Poista kaikki johdot tai pitkät nauhat lattialta.
- Poista kaikki kosteus lattioilta ennen siivoamista.
- Käytä roska-astian kantta ennen siivousta.
- Poista hauraat tai tarpeettomat esineet huoneesta joka tullaan siivoamaan. Esim. poista arvokkaat keramiikat ja arvoesineet lattioilta.
- Vahvista että akussa on riittävästi virtaa, ja jos se on vajaa, lataa se.
- Sulje kaikkien huoneiden ovet joihin et halua Siivousrobotin kulkeutuvan. Siivouksen aikana, Siivousrobotti saattaa siirtyä toiseen huoneeseen ja jatkaa siivousta.
- Älä käytä tätä tuotetta huoneessa jossa lapsi nukkuu yksin. Lapsi saattaa tulla satutetuksi tai herätetyksi.
- Poista pyyhkeet, jalkapyyhkeet tai muut ohuet tekstiilit lattioilta koska saattavat jäädä kiinni harjaan.
- Ennen laitteen käynnistämistä, on parasta poistaa matot jotka ovat paksumpia kuin 20 mm koska nämä saattavat tuottaa vikatilán.
- Ole hyvä ja sulje kaikki parvekkeiden ovet. Pyörät saattavat jumiuutua siivouksen aikana.

# SISÄLLYTETTYNÄ PAKKAUKSEEN

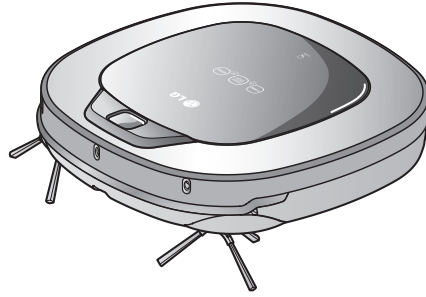

Siivousrobotti



Kaukosäädin

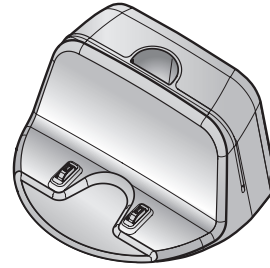

Latausasema

► Kuvat saattavat poiketa todellisista osista.

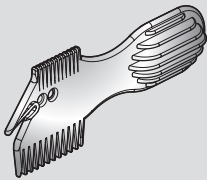

Siivoustyökalu

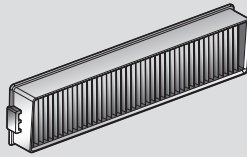

Pölysäiliön suodatin  
(varakappale) (valinnainen)



Pikaopas

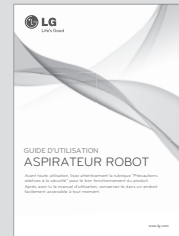

Käyttöopas

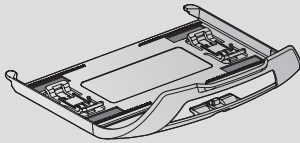

Moppilevy (valinnainen)

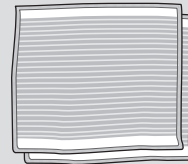

Ultra-mikrokuitumoppi  
(2 kpl) (valinnainen)

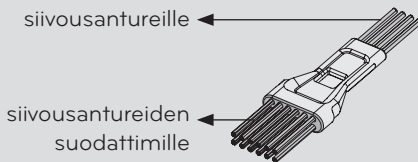

siivousantureille

siivousantureiden  
suodattimille

Siivousharja  
(pölysäiliön kannessa)

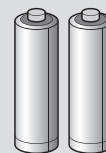

Kuivakammio kaukosäätimelle  
(2 yksikköä AAA-kokoa)

# OSIEN KUVAUS - SIIVOUSROBOTTI

## Pohjapiirustus

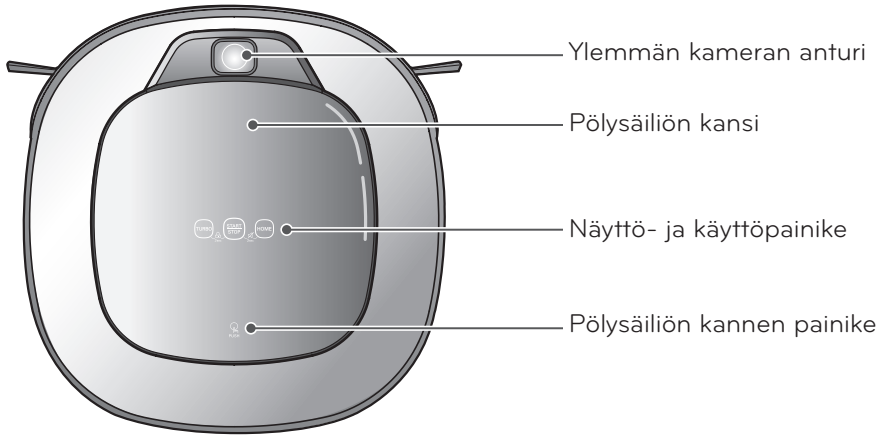

## Etunäkymä

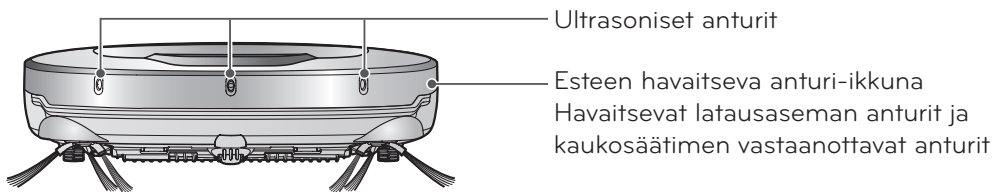

## Takanäkymä

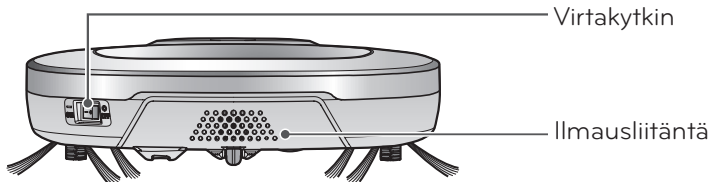

## Alanäkymä

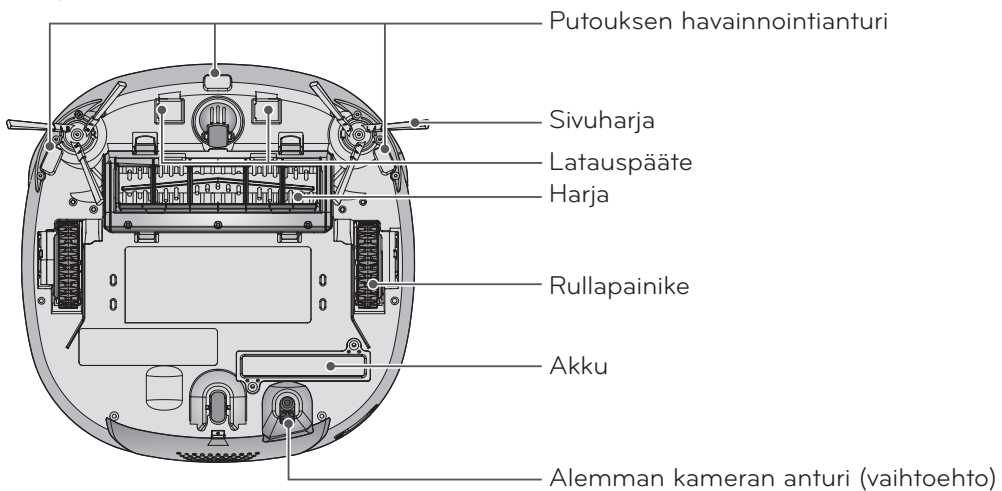

► Kuvat saattavat poiketa todellisista osista.



# OSIEN KUVAUS – KOTIASEMA / PÖLYSÄILIÖ

## Latausasema

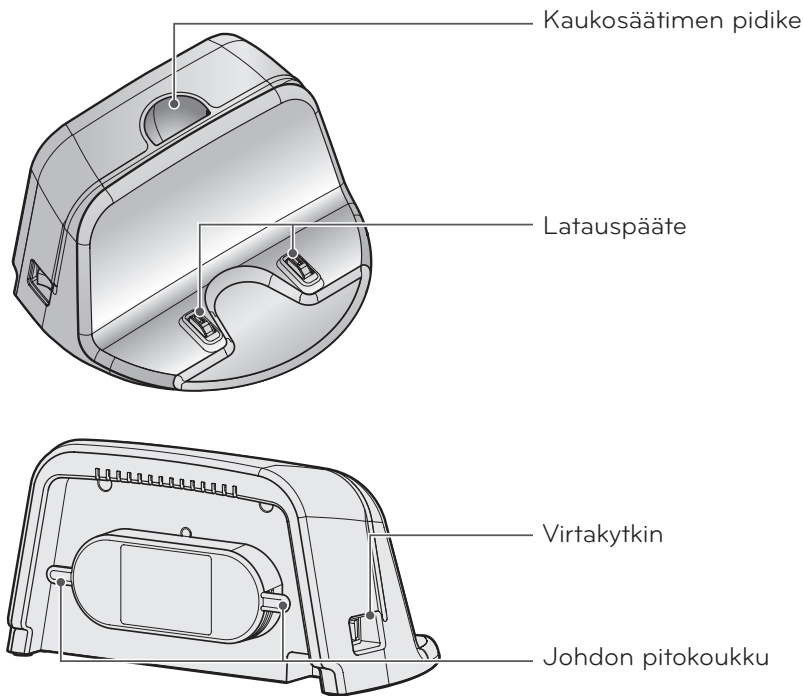

## Pölysäiliö

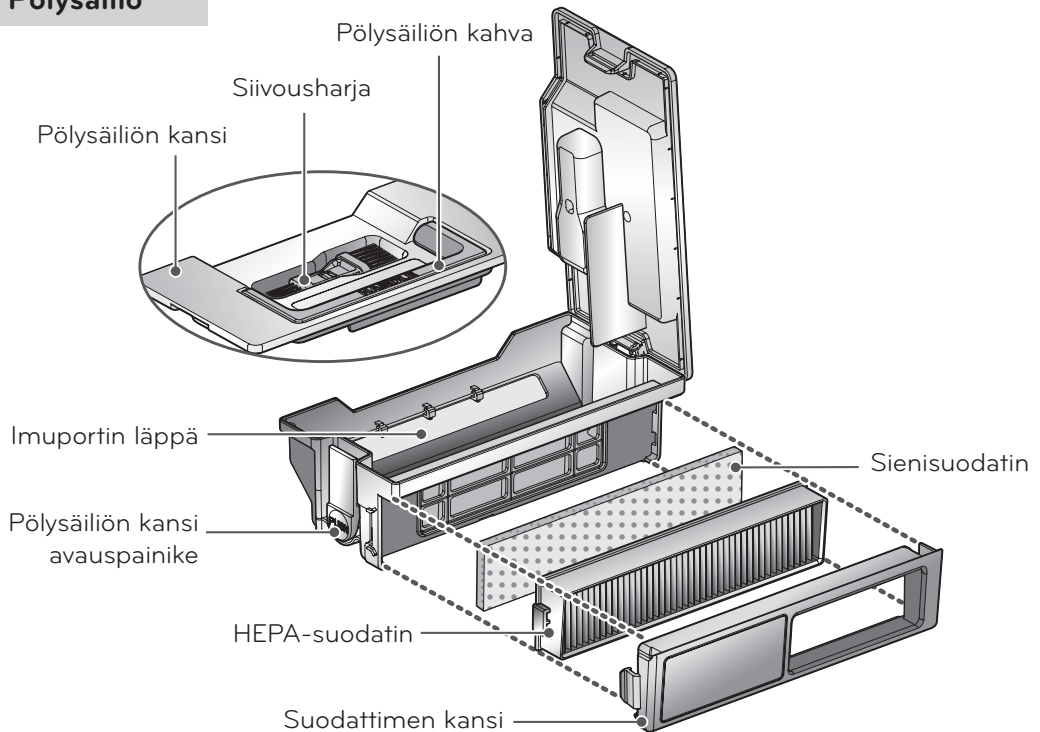

► Kuvat saattavat poiketa todellisista osista.

# PAINIKKEEN TOIMINNOT- SIIVOUSROBOTTI

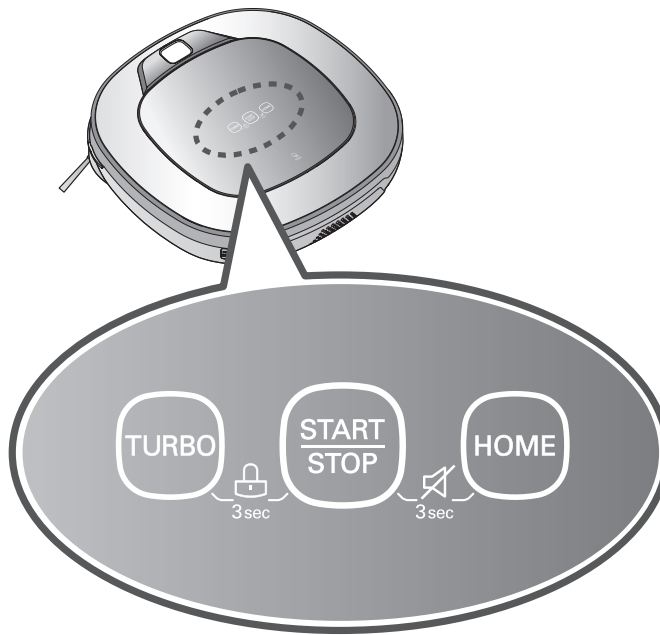

## TURBO

- Jos painiketta painetaan, 'Turbo-tilaa' ei tulla asettamaan äänivahvistuksella.
- Jos painiketta painetaan ollessa 'Turbo-tilassa', tämä peruuntuu.

## KÄYNNISTÄ/ PYSÄYTÄ (START/STOP)

- Käytetään virran kytkemisessä päälle, siivouksen käynnistyksessä tai pysäytyksessä.
- Jos painiketta painetaan yksikön ollessa ON-tilassa, se aloittaa siivouksen.
- Jos painiketta painetaan siivouksen aikana, se pysäyttää siivouksen.
- Jos painiketta painetaan n. 2 s. virran ollessa päällä, virta kytkeytyy pois päältä.
- Jos painiketta painetaan 'Älydiagnosi' -tilassa, se päättää diagnoosin.

## HOME (LATAUKSEEN)

- Käytetään palauttamaan Siivousrobotti takaisin latausasemalle latausta varten.
- Jos siivous päätetään tai akun lataustila on alhainen, Siivousrobotti palautuu latausasemalle itsenäisesti lataamaan akkuaan.

## LUKITUSPAINIKKEEN Päällä/Pois päältä -tilat

- Painettaessa 'TURBO' ja 'START/STOP' -painikkeita 3:n sekunnin ajan aktivoi tai poistaa käytöstä Lukitus-toiminnon.
- Jos 'Lukitus' on päällä-tilassa, äänivahvistus kuuluu "Painike on lukittu" joka kerta kun painiketta painetaan.

## Ääni hälytys päälle / pois

- Paina ja pidä sekä käynnistys- että latauspainike pääyksikössä 3 sek. ajan kytkeäksesi äänihälytyksen päälle/pois päältä.
- Jos äänihälytys on POIS, mykistysvalo on PÄÄLLÄ.
- Et voi käyttää tätä ominaisuutta kaukosäätimen painikkeilla.

# PAINIKKEEN TOIMINNOT- KAUKOSÄÄTÖ

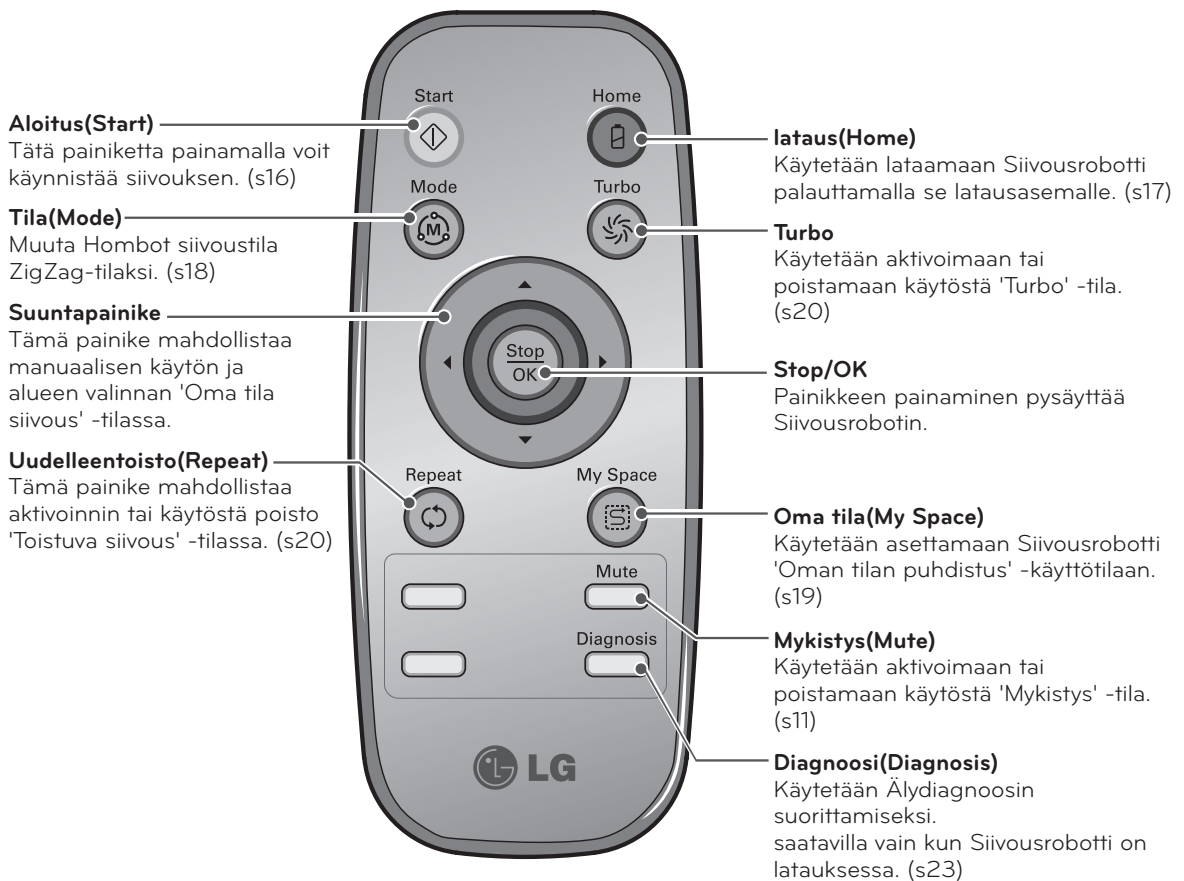

## Vihje

- Kaukosäädin EI suorita virran kytkemistä päälle.
- Laitteen virran ollessa Pois päältä -tilassa, kaukosäädin ei toimi.
- Kytkeäkkei virran Päälle/Pois päältä -tilaan, käytä 'Start/Stop' (Käynnistä/Pysäytä) -painiketta Siivousrobotin yläosassa.
- Käytä vain 'Tila', 'Oma tila' -painikkeita pysäytettyäsi Siivousrobotin.

# NÄYTÖN TILATIEDOT

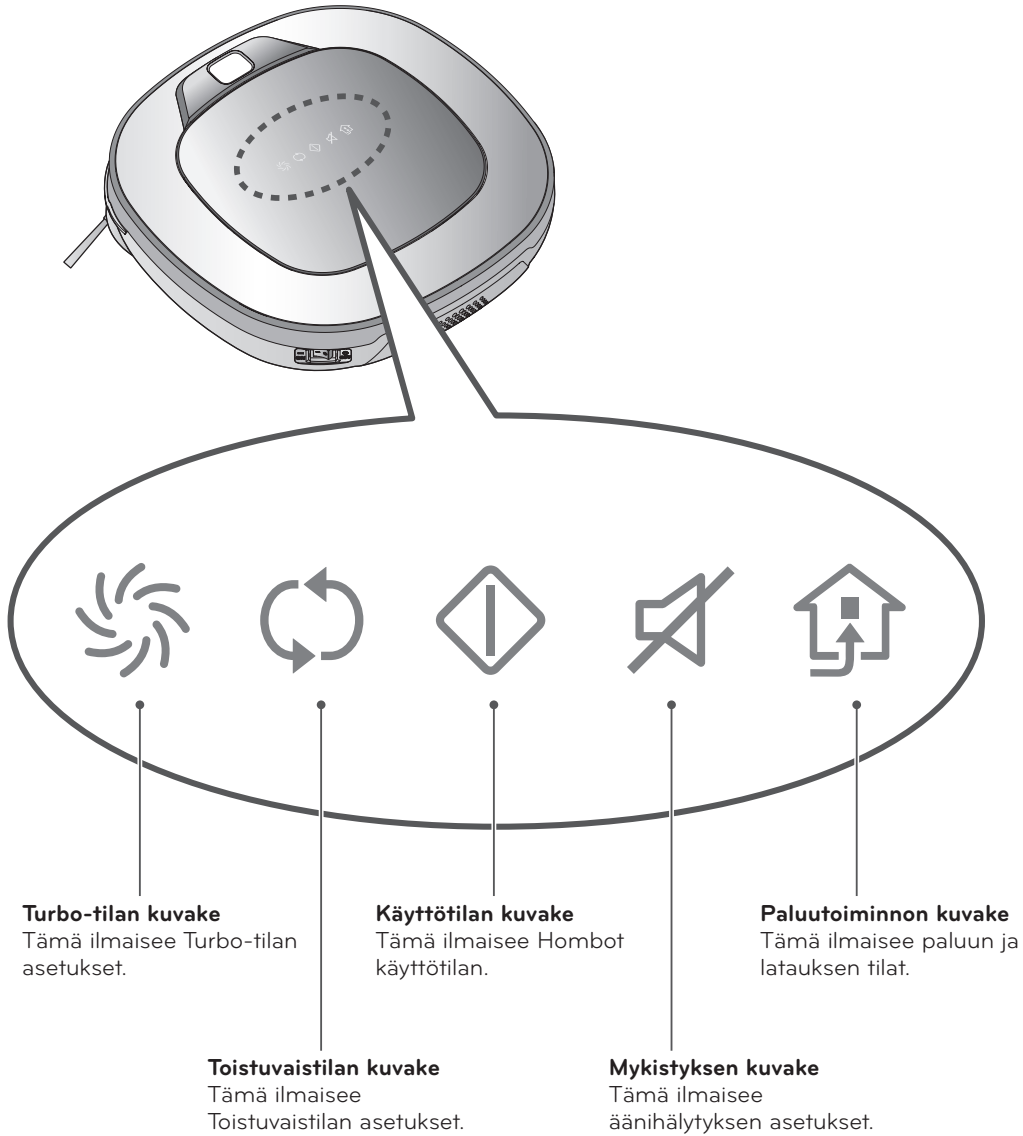

# ENNEN KUIN ALOITAT

## Tarkista seuraavat kohdat ennen siivousta

- Älä käytä tätä laitetta huoneessa jossa lapsi on yksin. Lapsi voi vammautua.
- Poista hauraat tai tarpeettomat esineet huoneesta joka tullaan siivoamaan. Erityisesti, poista kalliit keraamiset esineet ja arvoesineet huoneen lattialta.
- Käytä roska-astian kantta ennen siivousta.
- Poista kaikki kosteus joka saattaa olla lattialla.
- Poista johdot, nauhat, pyyhkeet, matot jne. lattialta niin etteivät jää kiinni harjaan.
- Vahvista onko akun lataus riittävä, ja jos se on alhainen, lataa se.
- Tyhjennä pölyastia ennen tai jälkeen puhdistuksen tai ennen kuin se tulee täyteen.
- Sulje kaikkien huoneiden ovet joihin et halua Siivousrobotin kulkeutuvan. Siivouksen aikana, Siivousrobotti saattaa siirtyä toiseen huoneeseen ja jatkaa siivousta.
- Mopin ollessa kiinnitettynä, Siivousrobotti ei tule olemaan kykeneväinen menemään kynnyksen yli jotka ovat 5 mm tai korkeampia.  
Jos et suunnittele käyttäväsi moppia siivoukseen, irrota moppi ennen Siivousrobotin käyttöä.
- Ennen laitteen käynnistämistä, on parasta poistaa matot jotka ovat paksumpia kuin 20 mm koska nämä saattavat tuottaa vikatilaa.
- Ole hyvä ja sulje kaikki parvekkeiden ovet. Pyörät saattavat jumiuutua siivouksen aikana.

## Kaukosäätimen paristojen paikalleen asetus

1. Avaa paristojen kansi nostamalla kaukosäätimen takakoukusta.
2. Aseta paikalleen kaksi AAA-paristoa, tarkista +, - navat paikalleen asetettaessa.
3. Sulje paristorasian kansi täysin niin etteivät paristot putoa ulos.

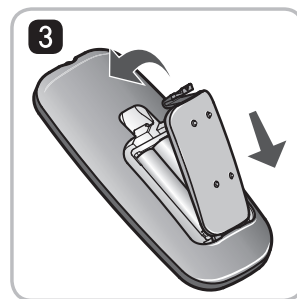
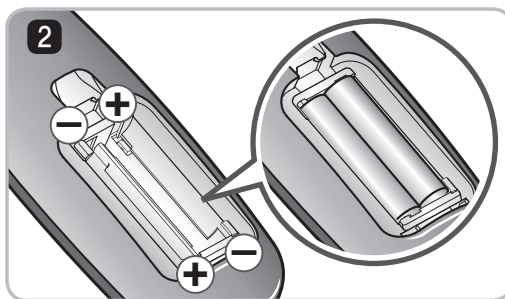

## Varoimet kaukosäätimen käytön osalta

- Paina vain yhtä painiketta kerrallaan.
- Älä pudota tai altista sitä koville iskuille.
- Älä säilö laitteiden läheisyyteen jotka ovat lämmönlähteitä, tuottavat tulta tai kuumaa ilmaa.
- Tietyt loistelamput, kuten kolmijakoinen loistelamppu, voivat häiritä kaukosäätimen aktiivointia. Tästä johtuen, käytä sitä mahdollisimman kaukana kyseisen kaltaisista lampuista.
- Jos kaukosäädin on kaukana Siivousrobotista sen ollessa aktivoituna, se ei ehkä toimi oikein. Käytä laitetta 3 m säteellä Siivousrobotista mikäli mahdollista.

1

## Asenna latausasema. (s14)

Aseta paikalleen virtajohdon pistoke virtalähteeseen ja jätä asema seinää vasten. Mikäli virtaa ei toimiteta latausasemalle, Siivousrobotti ei lataudu.

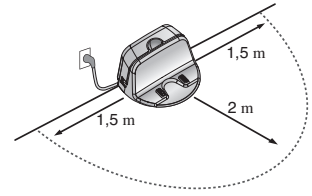

2

## Kytke Siivousrobotin virrantoimitus päälle. (s15)

Käännä Siivousrobotin virtakytkin ON-tilaan, ja paina 'Start/Stop' (Käynnistä/Pysäytä) -painiketta laitteen päällä.

\* Jos virtalähdettä ei ole kytketty päälle, ks. sivu 15.

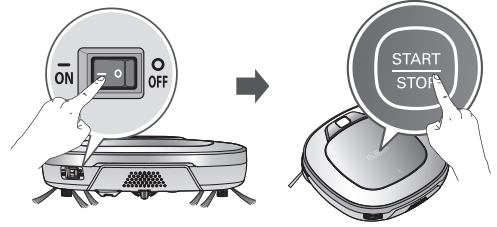

3

## Tarkista pölysäiliö.

Tarkista pölysäiliön puhtaus ennen siivouksen aloittamista ja sulje pölysäiliön kansi pääyksikössä.

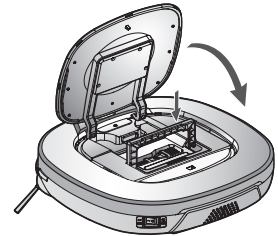

4

## Aloita siivous. (s16)

Paina START/STOP (KÄYNNISTYS/PYSÄYTYS) -painiketta uudelleen Siivousrobotin ollessa kytkettynä päälle. Kuulet siivouksen äänen ja siivous aloitetaan.

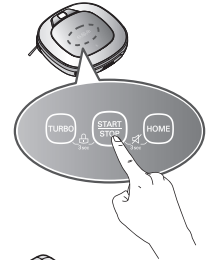

5

## Automaattinen Lataus. (s17)

Siivousrobotti tekee itse-diagnoosin ja automaattisesti palaa latausasemalle lataukseen ennen akun täydellistä tyhjenemistä. Akun lataus kestää noin kolme tuntia.

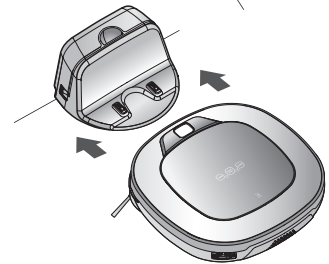

6

## Käytä siivoustilaa ja lisätoimintoja. (s18~21)

Käytä Siivousrobotin painikkeita sekä kaukosäädintä käyttääksesi kutakin siivoustilaa ja tukevia ominaisuuksia. Siivoustilalle, voit valita ZigZag-, vyöhyke ja toistotilat; toissijaisina ominaisuuksina manuaalisen ja mikrokuitumoppauksen (vaihtoehto).



< Varoitus > Kun Siivousrobottia käytetään pölysäiliön kansi avoinna, se saattaa aiheuttaa vakavan vamman tai vakavaa vahinkoa tuotteelle.

# MITEN ASENTAA LATAUSASEMA

## Miten asentaa latausasema

1. Aseta latausasema seinää vasten kovalle lattialle jotta estetään liukumista telakoinnin yhteydessä.

Poista kohteet 1,5 m etäisyydeltä vasemmalla ja oikealla sekä 2 m edessä.

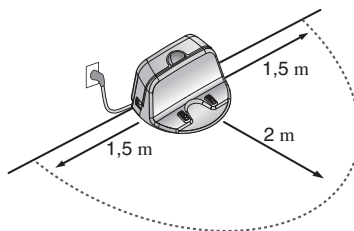
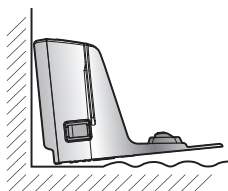
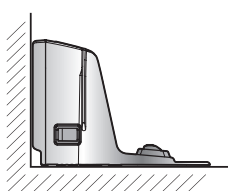

2. Liitä virtajohto virtalähteeseen.

Kierrä virtajohto latausaseman selkäpuolelle kiinnitettyyn koukkuun tai seinän vierelle niin että Siivousrobotin kulkureitti ei tule estetyksi.

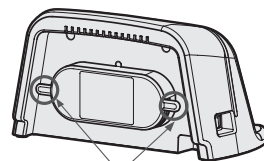

Virtajohdon kiinnityskoukku

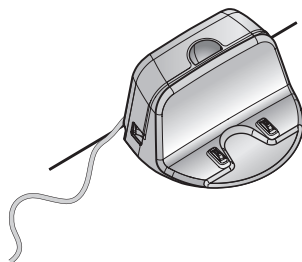
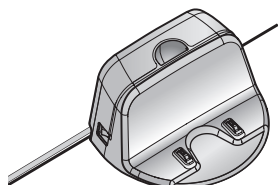

3. Kiinnitä latausasema seinään niin ettei se liiku. Käännä virtakytkin päälle.

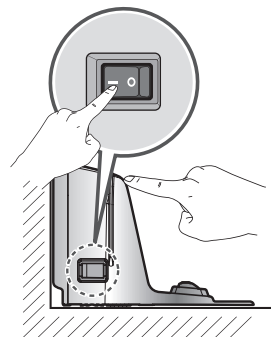

4. Kun kaukosäädintä ei käytetä, aseta se kaukosäätimen pidikkeeseen latausasemalla.

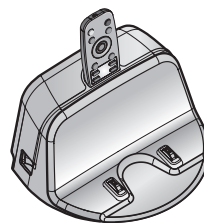

### Vihje

- Pidä latausasema aina kytkettynä virtalähteeseen. Jos latausasemaa ei ole kytketty virtalähteeseen, Siivousrobotti ei palaa asemalle automaattisesti.

### < Varoitus >

**Älä käytä Siivousrobottia jos latausasemassa on vahingoittunut johto tai pistoke, elle se toimi kunnolla, tai jos se on vahingoittunut tai pudonnut. Välttääksesi riskejä, johto tulee vaihtaa LG Electronics, Inc. tai pätevytetyn huoltohenkilön toimesta.**

# MITEN KYTKÄÄ SIIVOUSROBOTIN VIRRANSYÖTÖ PÄÄLLÄ JA POIS PÄÄLTÄ -TILOIHIN

## Päävirtalähteen päälle kytkentä

Varmista että Pääkatkaisija on Siivousrobotin takavasemmassa osassa.

Jos virta on POIS PÄÄLTÄ -tilassa, käännä kytkin PÄÄLLÄ-tilaan.

- \* Kääntäessäsi virtakytkintä, älä paina Siivousrobotin ylemmässä osassa olevaa painiketta. Painikkeen toiminto saattaa viivästyä.
- \* Kytke virtakytkin pois päältä jos Siivousrobottia ei käytetä pitkään aikaan, säästääksesi akkua. Siivousrobotti ei voi latautua jos pääkytkin on "OFF" (POIS PÄÄLTÄ) -tilassa.

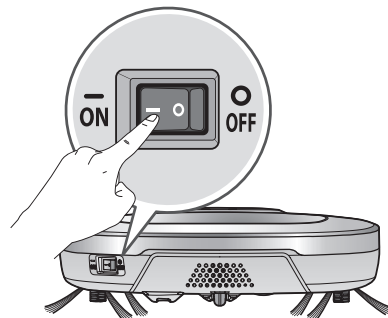

## Kytkeytyminen päälle lepotilasta.

Siivousrobotin virran ollessa POIS PÄÄLTÄ -tilassa, paina 'Start/Stop' (Käynnistä/Pysäytä) -painiketta 1 s. ajan kunnes kuuluu "Ting"-ääni. N. 10 sekunnin kuluessa, virta kytkeytyy päälle ja kuuluu melodinen ääni.

- \* Jos 10 minuuttia kuluu ilman että Siivousrobotille on annettu aktiivista käskyä ennen kuin se asetetaan päälle, virta automaattisesti kytkeytyy POIS PÄÄLTÄ -tilaan.

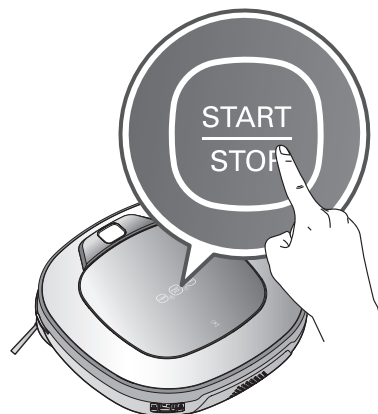

## Virransyötön pois päältä kytkentä.

Paina START/STOP (KÄYNNISTÄ/PYSÄYTÄ) -painiketta kahden sekunnin ajan kun Siivousrobotissa on kytkettynä virta päälle. Kuuluu melodinen ääni kun virta katkaistaan.



### Vihje

- Jos virtaa ei voida kytkeä päälle, tee seuraavaa.
  - Kytke virtakytkin päälle ja odota yli 3 sekuntia.
  - Paina 'START/STOP' (KÄYNNISTÄ/PYSÄYTÄ) -painiketta virtakytkimen ollessa käännettynä.
  - Jos virta ei kytkeydy päälle tai jos näyttöä ei näy mutta kuuluu vain "Ting" -ääni, aseta Siivousrobotti manuaalisesti latausasemaan.



# MITEN KÄYNNISTETÄÄN JA PYSÄYTETÄÄN PUHDISTUS

## Siivousrobotin painikkeiden käyttö

Kun siivousrobotti on kytketty päälle, paina START/STOP (KÄYNNISTÄ/PYSÄYTÄ) -painiketta ennen siivouksen aloittamista. Kuuluu melodinen ääni ja siivous alkaa.

Paina START/STOP (KÄYNNISTÄ/PYSÄYTÄ) -painiketta siivousjakson kuluessa siivouksen pysäyttämiseksi.

- \* Kun 'START/STOP' (KÄYNNISTÄ/PYSÄYTÄ) -painiketta painetaan Siivousrobotin virrantoimituksen ollessa kytkettynä pois päältä, virta kytkeytyy päälle.  
Paina 'START/STOP' (KÄYNNISTÄ/PYSÄYTÄ) -painiketta vielä kerran aloittaaksesi siivouksen.

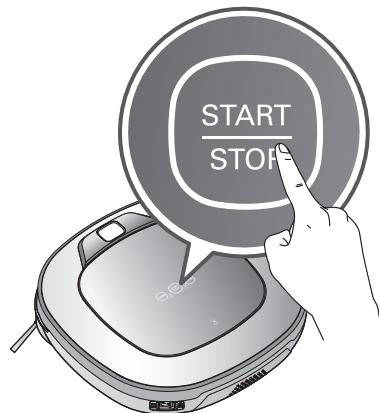

## Kaukosäätimen käyttö

Sen jälkeen kun Siivousrobotti on kytketty päälle Siivousrobotista, paina START (KÄYNNISTÄ) -painiketta kaukosäätimessä. Kuuluu melodinen ääni ja siivous alkaa.

Paina Stop/OK -painiketta siivousjakson aikana pysäyttääksesi siivouksen.

- \* Siivousrobottia ei voida kytkeä päälle Lepotilasta käyttämällä kaukosäädintä kun Siivousrobotin virta on kytketty pois päältä. Kun virta on kytketty pois päältä, paina 'START/STOP' (KÄYNNISTÄ/PYSÄYTÄ) -painiketta Siivousrobotin yläosassa kytkeäksesi virran päälle ja mahdollistaaksesi kaukosäätimen käytön.



- \* Siivouksen aikana, törmäyksiä voi tapahtua kun anturi ei voi havaita esineitä näin muodon vuoksi (kapeat tuolien ja pöytien jalat, huonekalujen päälliset). Kun tämä tapahtuu, sisäinen vaikutus havaitsevaan anturiin on käyttää taaksepäin suuntautuvaa liikettä.
- \* Jos Siivousrobotti on asetettu aloittamaan siivous sijaintipaikassa joka on poissa latausasemalta, aseta Siivousrobotti tasaiselle lattialle jotta voidaan välttää esteen havaitsevan anturin vikatila. Lisäksi, aloita puhdistus sijainnista jossa ei ole esteitä kuten verhoja tai seiniä 30 cm etäisyydellä siivousrobotista.

 **Vihje** Saat parhaan tuloksen, kun

- Skannaa alue nopeasti pienten ja suurten esineiden osalta jotka tuottavat vaikeuksia Siivousrobotille.
- Jos siivous käynnistetään kun Siivousrobotti on latausasemalla, laite voidaan nopeasti palauttaa latausasemalle johtuen siitä että nykyinen latausaseman sijainti on luettu tarkasti.
- Kun moppilevy on asennettu, jotta estetään toinen saastuminen likaantuneesta mopista, se ei mene oven kynnyksen yli jotka ovat 5 mm tai korkeampia.

# MITEN AKKU LADATAAN

## Automaattinen Lataus

Siivousrobotti palaa latausasemalle siivousjakson päätteeksi tai kun sen akun lataustaso on alhainen.

- \* Jos kuluu 10 ilman Siivousrobotin liikkumista tai akun virtataso on liian alhainen, virta tullaan automaattisesti asettamaan POIS PÄÄLTÄ -tilaan.
- \* **ÄLÄ kytke Päävirtakytkintä POIS PÄÄLTÄ -tilaan koska tällöin akkua ei ladata. Jos laite palautetaan manuaalisesti Päävirtakytkin POIS PÄÄLTÄ -asennossa, tulee näkyviin virheviesti, "HOM-BOTin selkäpuolella oleva päävirtakytkin on kytketty pois päältä. Ole hyvä ja kytke virta päälle."**
- \* Tapauksessa jossa yksikkö palaa latausasemalle johtuen alhaisesta akun tasosta siivouksen aikana, siivous aloitetaan latauksen jälkeen lähimmästä paikasta aluetta jota ei ole vielä siivottu.
- \* Jos Siivousrobotti ei kykene telakoitumaan latausasemaan ensimmäisellä kerralla, se tulee yrittämään uudelleen kunnes sen telakointi onnistuu.
- \* Kun Siivousrobotti on vinyt päätökseen kaikki alueet jotka se voi siivota, se palautuu latausasemalle vaikka akun taso ei olisi alhainen.

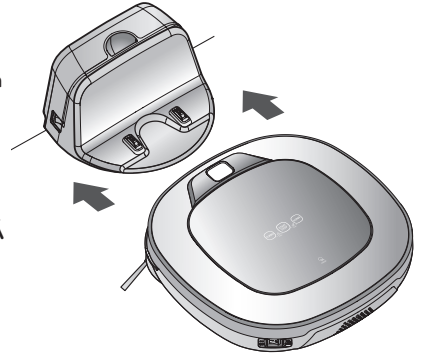

## Manuaalinen Lataus

Jos käytetään Siivousrobottia ensimmäistä kertaa tai kun akun lataus tapahtuu siivouksen aikana, voit myös manuaalisesti ladata akun.

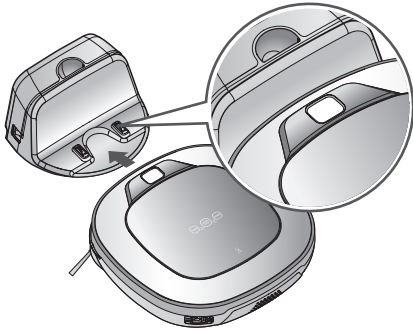

**Tapa 1.** Liitä Siivousrobotti latausasemaan linjaamalla se latausaseman etupuolelle. Melodinen ääni tuotetaan ääniviestin kera latauksen aloittamiseksi.

- \* Jos ääniviesti, "Päävirtakytkin on kytketty pois päältä HOM-BOTin takaosassa. Ole hyvä ja käännä kytkin päälle." kuuluu toistuvasti, kytke sitten Päävirtakytkin päälle.

**Tapa 2.** "Kun 'HOME' (LATAUSASEMA) -painiketta Siivousrobotin kaukosäätimessä painetaan, lataus pyritään saamaan aikaan automaattisesti lähettämällä hakisignaali ja palauttamalla Siivousrobotti latausasemalle."



- \* Jos Siivousrobotti ei aloittanut siivousta latausasemalta tai jos Siivousrobotti on manuaalisesti ladattuna painamalla Home-painiketta, voi kestää jonkin verran kauemmin löytää latausasema.
- \* Jos Siivousrobotti on 10 cm lataustermiinalin edessä kun virta kytketään päälle, se tullaan automaattisesti palauttamaan latausasemalle ja lataus tullaan aloittamaan.

**✓ Vihje** Suorita seuraavat varotoimet latausasemaa käyttäessä:

- Jos vieraita esineitä on päätyneet latausasemaan, lataus ei ehkä onnistu ongelmitta. Pyyhi termiinali silloin tällöin kuivalla tekstiilillä kun virtajohto irrotetaan.(p28)
- Estääksesi sähköiskun tai latausaseman vahingoittumisen, älä koske latauspäätettä millään metallisella esineellä.
- Vältä älä koskaan pura tai muokkaa latausasemaa.
- Älä aseta latausasemaa tai virtapistoketta lämmönlähteen lähelle.

# SIIVOUSTOIMINNOT

## Mutkitteleva siivous

'Mutkitteleva siivous' -tilassa, Siivousrobotti toistaa mutkittelevan toiminnon jolla siivotaan jokainen kohta siivottavalla alueella.

Jos sinun tarvitsee nopeasti siivota alue valitse 'Mutkitteleva siivous' -tila.

Paina 'Tila' -painiketta kaukosäätimessä valitaksesi 'Mutkitteleva siivous' -tilan ja paina 'Start' (Käynnistys) -painiketta.

\* Tehdasasetus on 'Mutkitteleva siivous.'

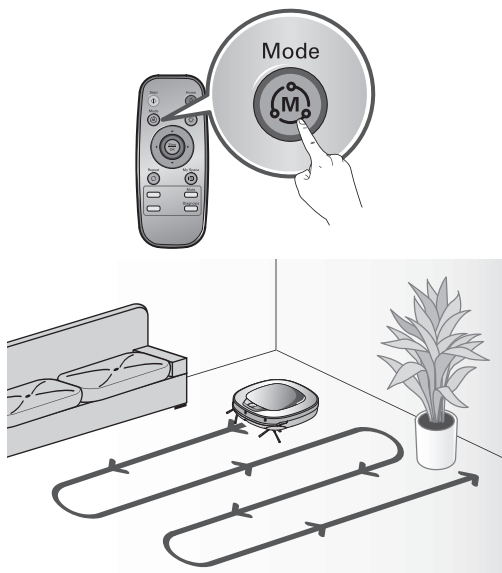

## Manuaalinen siivous

Painamalla suuntanäppäintä kaukosäätimessä, voit siirtää Siivousrobottia manuaalisessa tilassa.

Siivousrobotti siivoaa alueen, siirtyen eteenpäin/taaksepäin/vasemmalle/oikealle, painetun suuntanäppäimen mukaisesti.

Ollessaan 'Manuaalinen' -tilassa, Siivousrobotti törmää esteisiin sen takana mikäli taaksesuuntaista näppäintä pidetään alhaalla.

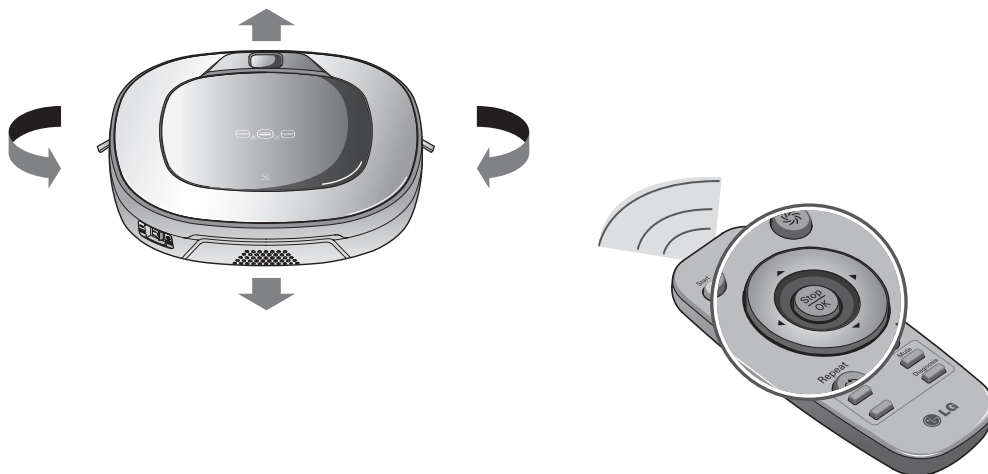

## Oma tila -siivous

Painamalla 'Oma tila' kaukosäätimessä tulee asettamaan Oma tila -siivoustan ääniviestillä.

Tiettyjen alueiden siivoamiseksi, valitse tämä tila.

### Ensimmäinen vaihe:

Käytä kaukosäädintä käyttääksesi manuaalisesti jokaisen siivouslohkon reunat.

\* Tämä siivoustila tullaan hyväksymään kun alku- ja loppukohdat ovat toisistaan vähemmän kuin 1 m etäisyydellä.

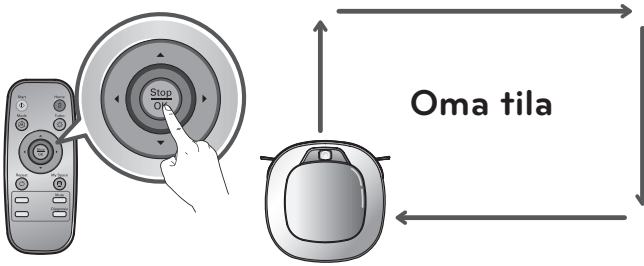

### Toinen vaihe:

Painamalla 'Start' (Käynnistys) -painiketta siirtyy Siivousrobotti siivoamaan rajattua aluetta itsenäisesti.

\* Epäonnistuessa täysin määrittelemään aluetta, ääniviesti kuuluu sanoin "Alue ei täytä vaatimuksia. Ole hyvä ja määrittele siivottava alue."

Käytä kaukosäädintä määrätäksesi alueen uudelleen.

\* Jos vyöhykesiivous on viety päätökseen, tila vaihdetaan automaattiseksi puhdistukseksi (ZigZag).

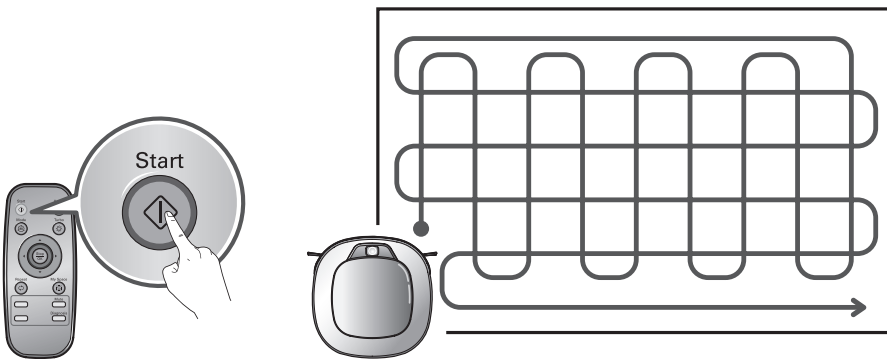

### Vihje

- Ladattaessa, et voi aktivoida 'Oman tilan siivous' -tilaa.
- Muuttaaksesi siivoustilaa kun Siivousrobotti on käytössä, paina 'Stop/OK' -painiketta ensin valitaksesi tilan. Siivous alkaa sitten alusta.

# YLIMÄÄRÄISET SIIVOUSTILAT

## Turbo-tila

Painamalla 'Turbo' -painiketta kaukosäätimessä tai pääyksikössä aktivoidaan 'Turbo' -tila, ääniviestin kera.

'Turbo' -tilassa, samaa painiketta painamalla katkaistaan 'Turbo' -tila, ääniviestillä.

'Turbo' -tilassa, Siivousrobotti käy tiiviimmin voimakkaasti puhdistaan.

### \* <Turbo-tila (Floor Master -toiminto)>

'Turbo-tila' otetaan automaattisesti käyttöön Siivousrobotin puhdistuessa mattoja. (10 mm ↑).

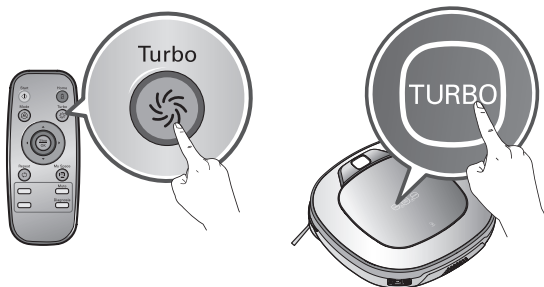

## Toistuvuuden tila

Painamalla 'Toisto' -painiketta kaukosäätimessä aktivoidaan 'Toisto' -tila, ääniviestillä.

'Toisto' -tilassa, saman painikkeen painaminen poistaa 'Toisto' -tilan, ääniviestin kera.

'Toisto' -tilassa, Siivousrobotti toistaa etenemisen siivouksessa kunnes akusta loppuu virta.

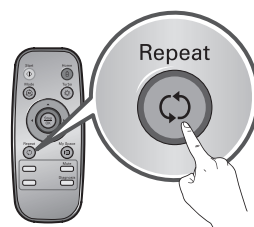

## Oppimistila

Siivousrobotti on kykeneväinen tallentamaan muistiin puhdistusympäristön sen Oppimistilan avulla suorittaakseen älykkään puhdistustoimenpiteen.

\* Oppimistila on saatavilla vain kun laite aloittaa siivouksen sen Latausasemalta.

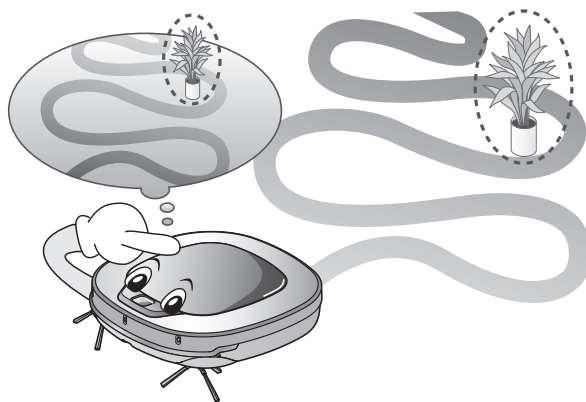

### Vihje

- Varotoimenpiteet Älykkään Käytön osalta
  - Tämä Oppimistila mahdollistaa sijaintien tallentamisen muistiin esteiden osalta jotta nämä voidaan väistää. Siivousrobotti muistaa kaikki ympäristön tekijät johon se asetettiin sen aloittaessa siivouksen Latausasemalta aina siihen asti kun se lopettaa reittinsä.
  - Siivousrobotti oppii uudet olosuhteet kun Latausaseman sijaintia on muutettu.
  - Jos oppimistila hyväksytään, ääniviesti toteaa "Siivoustoimenpiteen oppiminen on viety päätökseen."

# MOPILLA SIIVOUS (VALINNAINEN)

Kiinnittämällä ultra-mikrokuitumopin, voit tehokkaasti käyttää Siivousrobottia poistaaksesi pölyä.

Kun mopin levy on asetettu, Siivousrobotti ei kiipeä matoille tai kynnysten yli jotta vältetään lian siirtymistä mopista.

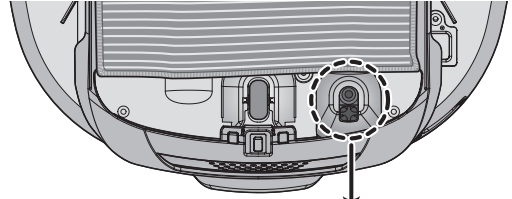

## ⚠ Huomautus

Älä peitä pohjakameran anturia mopilla.

Mopin puhdistamiseksi, kiinnitä moppi ja moppilevy Siivousrobottiin seuraavien ohjeiden mukaisesti:

1. Kiinnitä ultra-mikrokuitumoppi moppilevyn tarranauhaan kuvassa näytetyllä tavalla.

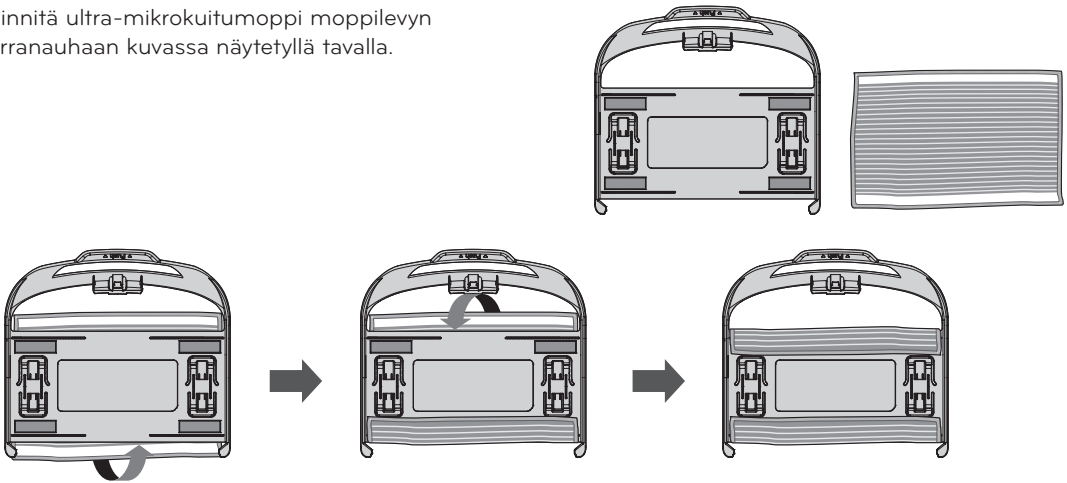

2. Työnnä Moppilevy tukevasti harjaksiin kunnes kuulet 'napshtavan' äänen.

\* Huomioi että jos Moppilevyä ei ole kiinnitetty kunnolla, se saattaa irrota siivouksen aikana.

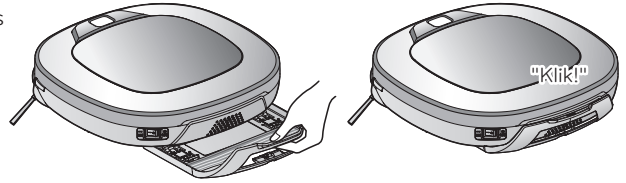

3. On välttämätöntä että Moppilevyssä olevat kiinnityskoukut linjautuvat kunnolla kiinnitysuriin siivouslaitteen alaosassa.

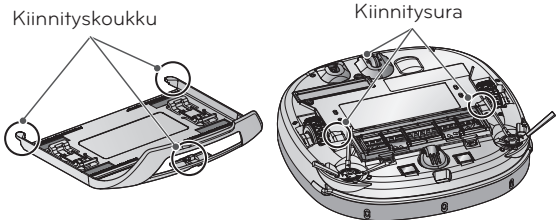

## ✓ Vihje

- Hajujen välttämiseksi, pese kaikki ulkoiset materiaalit tai pölytä moppi sen jälkeen kun siivous on suoritettu.
- Lattian tahrojen välttämiseksi, älä käytä ultramikrokuitumoppia siivoukseen silloin kun lika on sekoittuneena nesteisiin kuten kahvi tai muste.
- Välttääksesi vahinkoa matoille tarranauhasta tai lian siirtymistä mopista, älä puhdisto mattoja kun moppilevyn tai mopin ollessa kiinnitettynä.
- Pidä ultramikrokuitumoppi kuivana. Älä käytä laitetta märillä pinnoilla. Jos on kosteutta, se saattaa häiritä navigointia.
- Älykkään diagnoosin ominaisuus ei ole saatavilla Moppilevyn ollessa kiinnitettynä.
- Joitain malleja ei ehkä toimiteta mikrokuitumopilla tai moppilevyllä.

# PAIKANNUKSEN HAKU -TOIMINTO

Siivousrobotti muistaa sijaintinsa siivousta suorittaessa.

Jos käyttäjä liikuttaa Siivousrobottia sen ollessa käytössä, se etsii sijaintia josta se siirrettiin käyttämällä sen navigoivaa paikannuksen haun toimintoa ennen siivouksen suorittamisen jatkamista.

\* Navigoinnin toiminto tullaan aktivoimaan kun Siivousrobotti riittävässä määrin tunnistaa siivousympäristöä.

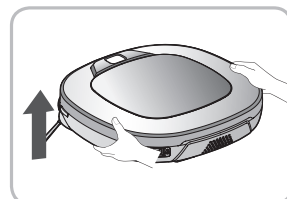

Muuta sijaintia

## Manuaalinen uudelleenpaikoitus

1. Aseta Siivousrobotti sen paikan läheisyyteen josta se siirrettiin.

\* Paikan haku on tehokkaampaa kun Siivousrobotti on lähempänä sijaintia josta se siirrettiin.

\* Jos se siirrettiin sen alkuperäisestä siivouskohdasta yli 1 m, Siivousrobotille käy vaikeaksi etsiä sen aikaisempaa sijaintipaikkaa.

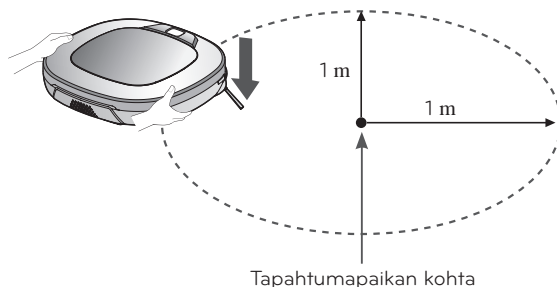

2. Paina START/STOP (KÄYNNISTYS/PYSÄYTYS) -painiketta Siivousrobotissa tai START-painiketta kaukosäätimessä.

Siivousrobotti käynnistää sitten sijaintipaikan haun -toiminnon audio-oppaan kera.

\* Kun sijainti-haku on suoritettu onnistuneesti, se hakeutuu paikkaan josta se on siirretty. Jos paikan haku epäonnistuu, se alkaa uudelleen alusta.



Tapahtumapaikan kohta

Sen tarkkuuden lisäämiseksi, älä seiso HOM-BOTin läheisyydessä sen ollessa paikannus-tilassa.

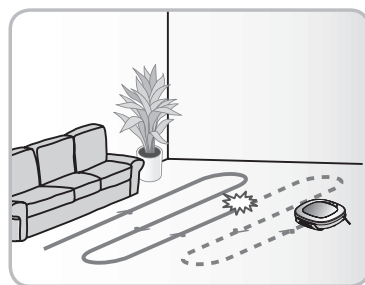

## Vihje

- Kun virta on kytketty pois päältä sen jälkeen kun sijainnin haun -toiminto on asetettu, sijainnin haun -toiminto tullaan peruuttamaan.
- Sijainnin haku tulee tehokkaammaksi kun Siivousrobotti on lähempänä sijaintia josta siirrettiin.

Siivousrobotti käyttää tätä Älydiagnoosin ominaisuutta suorittaakseen itse-diagnoosin. Jos diagnoosista löytyy mitään epäsäännöllisyyttä, ole hyvä ja ota yhteyttä paikalliseen LG Electronics palvelukeskukseen.

✳ **Älydiagnoosin aikana, Siivousrobotti liikkuu 50 cm säteellä. Joten varmista että mitään esineitä ei ole 1 m säteellä Latausasemasta, ennen Älydiagnoosin aloittamista.**

1. Käännä pääkytkin PÄÄLLÄ-tilaan takaosassa varmistettua Siivousrobotin olevan liitettyä latausasemaan.

✳ **Älydiagnoosi on mahdollinen vain Siivousrobotin ollessa liitettyä latausasemaan.**



2. Paina 'Diagnoosi' -painiketta kaukosäätimessä, toiminta käynnistyy sitten ääniviestillä joka toteaa "Käynnistää HOM-BOT älydiagnoosin. Astu taaksepäin ja poista kaikki esineet 1 metrin tai noin 3 jalan etäisyydeltä."

✳ **Jos Moppilevy on kiinnitettyä, toimenpidekokonaisuutta ei aktivoida.**



3. Kun Älydiagnoosi on onnistuneesti viety päätökseen, Siivousrobotti palaa takaisin latausasemalle ja ilmaisee tuloksen ääniviestillä. Ääniviestin jälkeen, paina 'Asema' painiketta kaukosäätimessä tai pääyksikössä mahdollistaaksesi ääniviestin toiston. Päätääksesi diagnoosin toimenpidekokonaisuuden, paina 'Stop/OK' -painiketta kaukosäätimessä tai pääyksikössä.

✳ **Älydiagnoosin ääniviestin jälkeen, Siivousrobotti alkaa lataamaan 1 minuutin viiveellä.**

✳ **Jos havaitaan virhe minkään anturin osalta Älykästä diagnoosia suorittaessa, ääniviesti ilmaisee asian ja yksikkö ei palaa latausasemalle.**

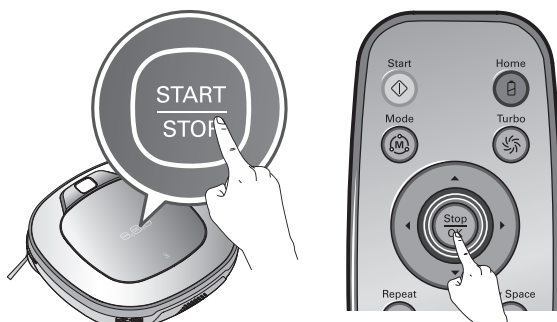

## ✓ Vihje

- Varo ettet koske Siivousrobottiin tai häiritse sen käyntiä ennen kuin Älydiagnoosi on viety päätökseen. Jos se vahingossa keskeytetään, käännä päävirtakytkin POIS PÄÄLTÄ -tilaan ja takaisin PÄÄLLE -tilaan jatkaaksesi diagnoosia.
- Älydiagnoosia ei aktivoida missään seuraavista tapauksista. Jokaisessa tapauksessa, tarkista ongelmat ja yritä uudelleen.
  - Siivousrobotti on irrallaan latausasemasta
  - Akun lataustaso on riittämätön
  - Pölysäiliö ei ole paikoillaan.
  - Moppauslevy on kiinnitettyä



# ÄLYDIAGNOOSI

Jos kuuluu ääniviesti Älydiagnoosin jälkeen, ks. seuraavaa taulukkoa suorittaaksesi asianmukaisen toimenpiteen.

| Ääniviesti  | Toimenpiteet (viitteelliseksi ohjeiksi)   |
|---|---|
| Starting HOM-BOT smart diagnosis. Please step away and remove any items within 1 meter, or about 3 feet.  | Poista kaikki esineet 1 m etäisyydellä Latausasemasta, ja pysy etäällä kunnes diagnoosi on viety päätökseen.  |
| HOM-BOT needs to be charging in order to activate smart diagnosis. Please dock the HOM-BOT to the home station.   | Siirrä Siivousrobotti latausasemalle Ladataksesi sen.   |
| Starting HOM-BOT smart diagnosis. Reservation has been cancelled for smart diagnosis. Please step away and remove any items within 1 meter, or about 3 feet.  |   |
| No defect found during diagnosis.   |   |
| Unable to initiate smart diagnosis due to a low battery. Please try again after battery is charged.   | Yritä Älydiagnoosia uudelleen ladattuasi akun.  |
| Please check that the dust bin and filter are properly installed.   | Avaa Pölysäiliön kansi ja tarkista säiliö.  |
| HOM-BOT will not charge due to infrared sensor error. Please try smart diagnosis again after turning the main power switch on the back of the HOM-BOT 'Off' then 'On' again. If the problem continues, please contact LG Electronics customer care. | Suorita Älydiagnoosi uudelleen ja mikäli sama viesti esitetään uudelleen, ota yhteyttä LG Electronics palvelukeskukseen.  |
| HOM-BOT will not charge due to ultrasonic sensor error.   | Suorita Älydiagnoosi uudelleen ja mikäli sama viesti esitetään uudelleen, ota yhteyttä LG Electronics palvelukeskukseen.  |
| HOM-BOT will not charge due to a problem with the cliff sensors on bottom. Please wipe the sensors clean.   | Puhdista kolme Pudotus-anturia yksikön etuosan pohjassa.  |
| Please clean the camera sensor on bottom right side.  | Puhdista Kamera-anturin linssi pohjan oikealla puolella   |
| Please clean the obstacle detecting sensor windows on the left and right side of the HOM-BOT.   | Puhdista Este-antureiden linssi sekä oikealla että vasemmalla puolella.   |
| A problem has been found on the Gyro Sensor. Please try smart diagnosis again after turning the main power switch on the back of the HOM-BOT 'Off' then 'On' again. If the problem continues, please contact LG Electronics customer care.          | Suorita Älydiagnoosi uudelleen ja mikäli sama viesti esitetään uudelleen, ota yhteyttä LG Electronics palvelukeskukseen.  |
| Please check for foreign material on the left wheel.  | Tarkista ulkoisten materiaalien varalta vasemmassa pyörässä.  |
| Please check for foreign material on the right wheel.   | Tarkista ulkoisten materiaalien varalta oikeassa pyörässä.  |
| A problem has been found on the left wheel sensor. Please try smart diagnosis again after turning the main power switch on the back of the HOM-BOT 'Off' then 'On' again. If the problem continues, please contact LG Electronics customer care.    | Suorita Älydiagnoosi uudelleen ja mikäli sama viesti esitetään uudelleen, ota yhteyttä LG Electronics palvelukeskukseen.  |
| A problem has been found on the right wheel sensor. Please try smart diagnosis again after turning the main power switch on the back of the HOM-BOT 'Off' then 'On' again. If the problem continues, please contact LG Electronics customer care.   | Suorita Älydiagnoosi uudelleen ja mikäli sama viesti esitetään uudelleen, ota yhteyttä LG Electronics palvelukeskukseen.  |
| A problem has been found with the brush. Please check for any foreign material.   | Tarkista ulkoisten materiaalien varalta harjassa.   |
| A problem has been found in the suction motor. Please try smart diagnosis again after turning the main power switch on the back of the HOM-BOT 'Off' then 'On' again. If the problem continues, please contact LG Electronics customer care.        | Suorita Älydiagnoosi uudelleen ja mikäli sama viesti esitetään uudelleen, ota yhteyttä LG Electronics palvelukeskukseen.  |
| A problem has been found in the acceleration sensor. Please try smart diagnosis again after turning the main power switch on the back of the HOM-BOT 'Off' then 'On' again. If the problem continues, please contact LG Electronics customer care.  | Suorita Älydiagnoosi uudelleen ja mikäli sama viesti esitetään uudelleen, ota yhteyttä LG Electronics palvelukeskukseen.  |
| In order to listen to the smart diagnosis result again, please press the charging button. To stop, please press the stop button. Smart diagnosis mode will be turned off.   | Jos sinun tarvitsee toistaa diagnoosin tulos, paina 'Home' -painiketta, tai paina 'Stop/OK' -painiketta lopettaaksesi diagnoosin.   |
| Smart Diagnosis mode will not operate with the mop plate attached. Please try again after removing it.  | Käy läpi Älydiagnoosi uudelleen irrotettuasi Moppilevyn.  |
| Smart diagnosis has failed to complete its diagnostics. Please try again after turning the main power switch on the back of the HOM-BOT 'Off' then 'On' again.  | Kytke virtakatkaisin POIS PÄÄLTÄ -tilaan ja sitten uudelleen PÄÄLLÄ-tilaan jatkaaksesi diagnoosia. ÄLÄ koske robottiin tai häiritse sen toimintaa ennen kuin diagnoosi on viety päätökseen. |
| Please check if the charging terminal is damaged or dirty.  | Pyyhi laitteen pohja ja latauspääte latausasemassa.   |

# PÖLYSÄILIÖN PUHDISTUS

Jos pölysäiliö on täynnä, imuteho saattaa vähentyä. Puhista pölysäiliö ennen jokaista siivouskertaa ja myös sen jälkeen. Puhdista pölysäiliö seuraavassa järjestyksessä:

1. Avaa pölysäiliön kansi painamalla PUSH-painiketta Siivousrobotissa.

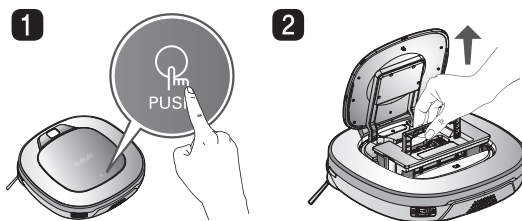

2. Tartu pölysäiliön kahvaan ja vedä se yläsuuntaisesti.

3. Vedä koukusta suodatinkannen vasemmalla puolella pölysäiliön takana erottaaksesi suodattimen ja sienen.  
\* Huomioi että suodatinta irrottaessa voi pudota pölyä.  
\* Ks. s.26 puhdistaessa pölysäiliön suodatinta.

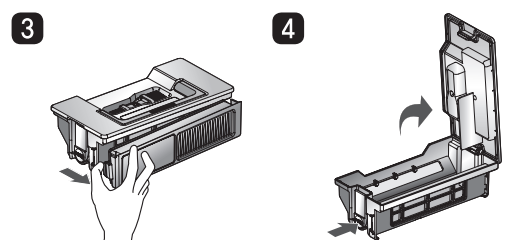

4. Nosta kantha yläsuuntaisesti painaessa erotuspainiketta pölysäiliössä.

5. Tyhjennä pölysäiliö ja puhdista se puhdistusharjalla tai juoksevalla vedellä.

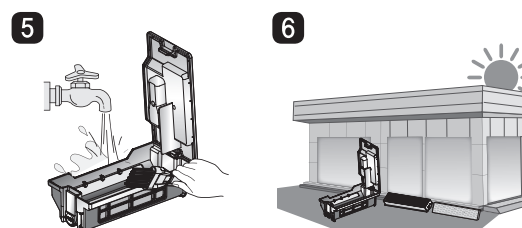

6. Puhdistettuasi vedellä, kuivaa pölysäiliö täysin hyvin tuuletetulla alueella mutta poissa suorasta auringonpaisteesta.

7. Kun puhdistettua pölysäiliötä kootaan uudelleen tai asetetaan paikalleen, sulje kansi ja aseta sieni sekä HEPA-suodatin paikoilleen.  
\* Ks. s.26 koskien yksityiskohtaisia kokoonpanon ohjeita.

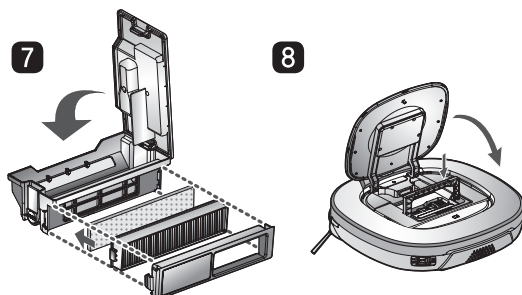

8. Aseta pölysäiliö Siivousrobottiin ja sulje pölysäiliön kansi.



## Vihje

- Yksikön käyttö asettamatta suodattimia pölysäiliöön saattaa aiheuttaa moottorin vikatilaa jota ei ole katettu takuuehdoissa.
- Puhdistettuasi pölysäiliön, varmista että suodatin tulee myös koottua ja asetettua pölysäiliöön. Jos aloitat puhdistuksen asettamatta suodattimia pölysäiliöön tai suodattimen kansi on kiinnittämättä, ääniviesti kuuluu "Ole hyvä ja tarkista että pölysäiliö ja suodatin ovat asianmukaisesti paikoillaan."
- Varmista aina että pölysäiliön kansi on asetettu paikalleen sen jälkeen kun pölysäiliö on puhdistettu niin että se sulkeutuu helposti ja tarkasti.

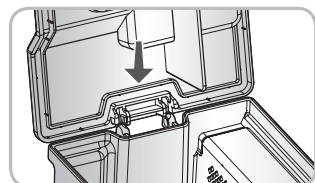

# PÖLYSÄILIÖN SUODATTIMEN PUHDISTUS

Pölysäiliön suodatin koostuu HEPA- ja sienisuodattimesta.  
Puhdista sekä HEPA- että sienisuodatin seuraavassa työskentelyjärjestyksessä.

1. Vedä kourusta HEPA-suodattimen moduulin vasemmalla puolella pölysäiliön takaosassa erottaaksesi HEPA-suodattimen ja sienin.

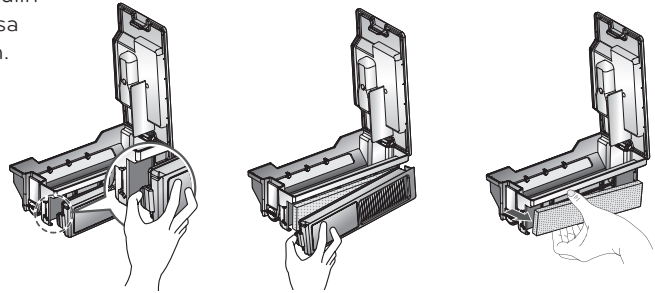

2. Siisti läpikotaisin kaikki hienot pölyhiukkaset HEPA-suodattimesta, pölynimurilla tai puhdistusharjalla.

\* ÄLÄ pese HEPA-suodatinta vedellä.  
Sen imuteho tulee vähenemään.

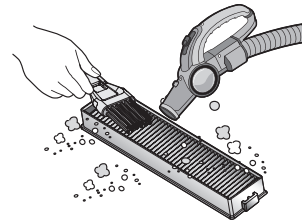

3. Käytä puhdistusharjaa puhdistaaksesi sienisuodattimen.  
Jos käytät vettä sen puhdistamiseen, salli sen kuivua läpikotaisin varjossa ennen uudelleen paikalleen asettamista.

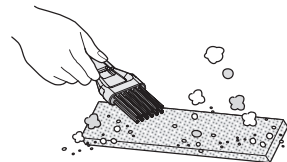

4. Kokoa HEPA- ja sienisuodatin takaisin suodatinkanteen seuraavan järjestyksen mukaisesti.

\* Aseta suorkulmainen sijoitin HEPA-suodattimelle asettaaksesi suodattimen rungon paikalleenasetuskoloon.

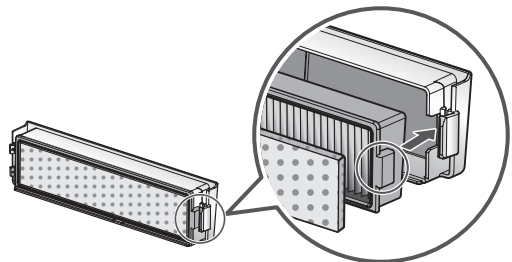

\* Ole varovainen ettet kokoa HEPA- ja sienisuodatinta väärin suodattimen kanteen.

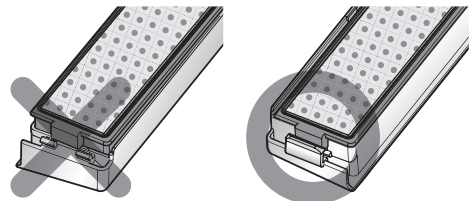

## Vihje

- Säilyttääksesi Siivoursobotin suorituskyvyn, puhista HEPA-suodatin ainakin viikoittain, harjalla tai pölynimurilla.
- Jos käytät Siivoursobottia suodatinkansi paikalleenasetettuna pölysäiliöön ilman suodattimia paikalleenasetettuina, tämä saattaa tuoda pölyä sisäpuolelle tuottaen vikatilan.

# HARJAN PUHDISTUS

Pyörivä harja, Siivousrobotin pohjalla, helpottaa pölyn keräämistä. Puhdista harja seuraavan järjestyksen mukaisesti.

**\* Ennen pääyksikön päällekytkemistä, aseta pehmeä liina lattialle ja irrota pölysäiliö. Muutoin, pääyksikkö saattaa naarmuunuta ja pölyä putoaa pölysäiliöstä.**

- 1** Kytke päävirtakytkin POIS PÄÄLTÄ-tilaan ennen puhdistuksen aloittamista. Aseta Siivousroboti ylösalaisin pehmeälle liinalle.

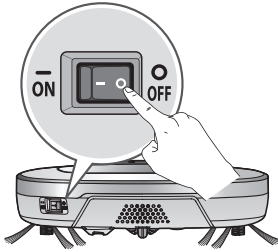

- 2** Tarkistettuasi ulkoisten esineiden varalta, paina kiinnityskoukku alas ja vedä sitä yläsuuntaisesti erottaaksesi harjan kannen.

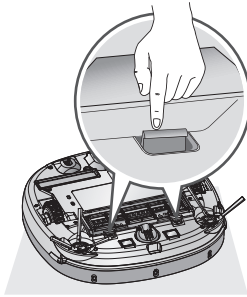

- 3** Käyttämällä puhdistustyökälua, puhdista karvat ja muut jäänteet sekä ulkoiset materiaalit harjasta sekä kahdesta pienemmästä ohjaavasta pyörästä.

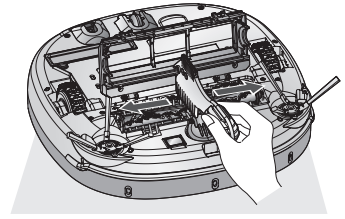

- 4** Paina harja kokonaisuudessaan keltaiseen ulkonemaan.

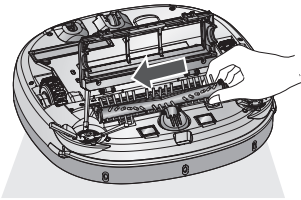

- 5** Harjaa painaessa, nosta valkoista ulkonemaosaa ylöspäin erottaaksesi sen pääyksiköstä.

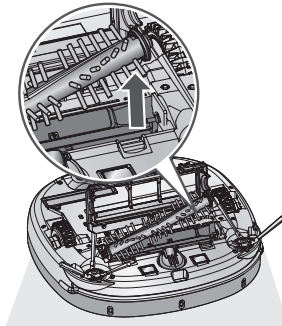

- 6** Puhdista harja huolellisesti pölynimurilla tai saksilla.

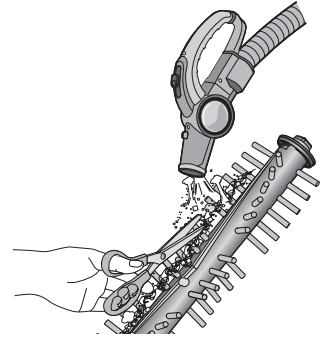

- 7** Aseta kiinnityskoukku (suorakulman muotoinen) paikalleen harjan sivulla loviin yhteensovittaen värit.

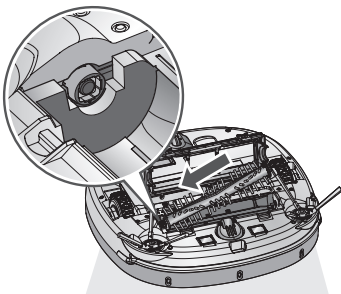

- 8** Painaessa harjaa nuolen suuntaan, aseta kiinnityskoukku (suorakulman muotoinen) vastakkaiselle puolelle loveen.

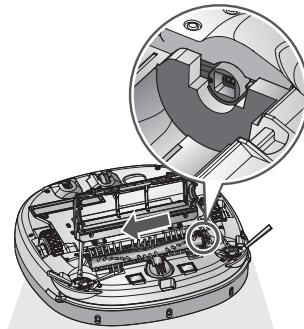

- 9** Paina alas ja sulje kansi kunnes kuuluu 'musertuva' ääni kiinnityskoukun molemmilta puolilta.  
**\* Varo ettei harjan reunaharjakset jää kiinni kannen alle sulkiessasi sitä.**

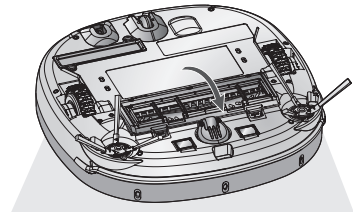

# ANTURIN/LATAUSPÄÄTTEEN PUHDISTUS

Siivousrobotissa on antureita jotka havaitsevat esteitä, portaikkoja ja latausaseman akun lataamiseksi. Siivousrobotin toimivuuden ylläpitämiseksi, puhdista anturit ja latauspäätte säännöllisesti seuraavilla tavoilla:

1. Käännä virtakytkin pois päältä Siivousrobotin pohjaosassa. Jos Siivousrobotti aktivoituu sen pääkytkimen ollessa kytkemättömänä ylläpäällä, saattaa tuloksena olla vammautuminen.
2. Aseta pehmeä liina lattialle, käännä Siivousrobotti ympäri ja aseta se liinalle.

**\* Varmista että irrotat pölyastian ennen rungon kääntämistä.  
Muussa tapauksessa pöly pölyastiasta saattaa pudota ulos.**

3. Käytä pehmeää liinaa tai puhdistusharjaa pyyhkiäksesi pölyn pois kaikista putousantureista, kamera-antureista ja ultrasonisista antureista sekä latauspäätteestä alla kuvatulla tavalla.

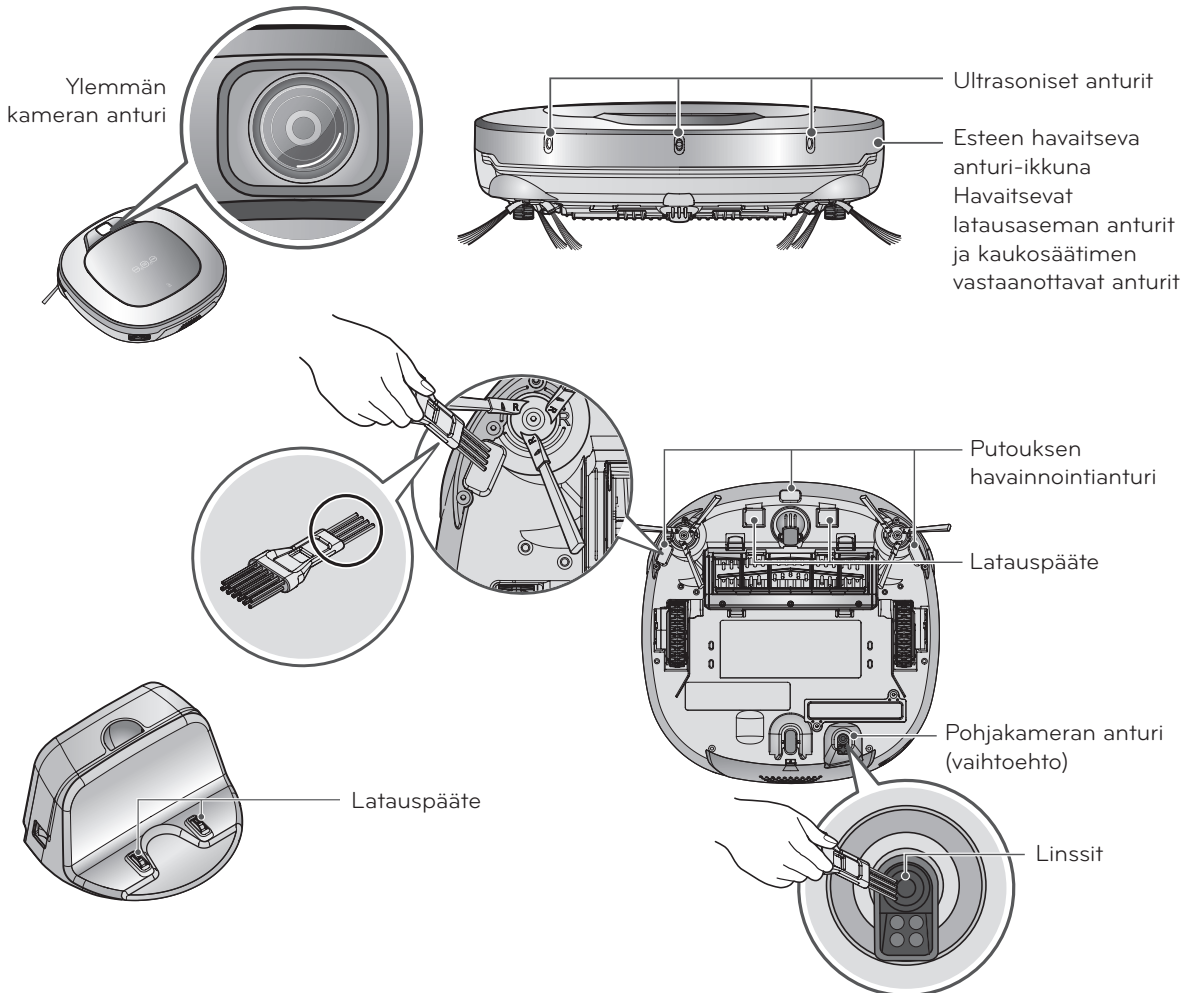
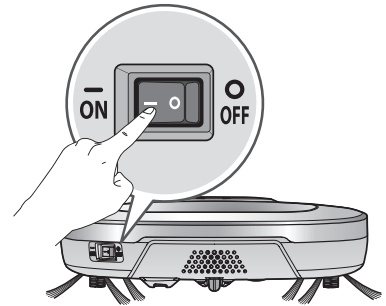

## Vihje

- Älä puhdista Siivousrobottia ruiskuttamalla siihen suoraan vettä, tinneriä, bensiiniä tai muita nesteitä.
- Ota yhteyttä palvelukeskukseen jos anturi tai latauspäätte on vioittunut. Anturin ja päätteen vaurio saattaa aiheuttaa tuotteen vioittumisen.
- Puhdistaaksesi anturin/latauspäätteen, käytä puhdistusharjaa.
- Jotkin mallit eivät ehkä omaa kamera-anturia pohjassa.

# SIVUHARJAN PUHDISTUS

Vieraat esineet/materiaalit kuten karvat jäävät helposti kiinni sivuharjaan. Poista sen kaltaiset materiaalit ainakin kerran viikossa.

Jos erittäin suuria määriä vieraita materiaaleja on jäänyt kiinni harjaan, on riskinä harjojen rikkoutuminen.

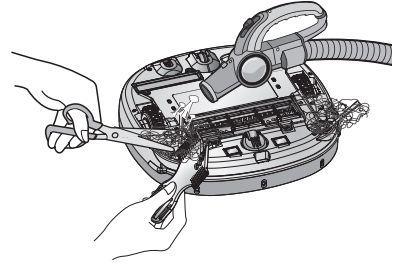

Jos lattia on epätasainen tai seiniä puhdistetaan usen, sivuharja voi taittua tai vahingoittua. Tässä tapauksessa, käytä seuraavaa menettelytapaa suoristaaksesi sivuharjan.

1. Seuraava toiminto on helpohko kokonaisuus muotonsa menettäneiden harjojen suoristamiseksi.
2. Kytke virta pois päältä kääntämällä päävirtakytkin pois päältä -tilaan yksikön takaosassa.
3. Aseta Siivousrobotti pöydän päättyyn tehdäkseen sivuharjan puhdistamisen helpommaksi. Varmista että Siivousrobotti ei ole vaarassa pudota.
4. Liota sivuharjaa lämpimässä vedessä.
5. Paina sivuharjaa alas noin kymmenen sekunnin ajan niin että se on täysin upotettuna veteen.
6. Pyyhi sivuharjaa hitaasti antamalla sen liukua kämmenesi läpi.
7. Pyöritä sivuharjaa ja toista kohdat 4-6 jokaiselle harjan osalle.
8. Käytä sivuharjaa vain kun se on täysin kuivunut.

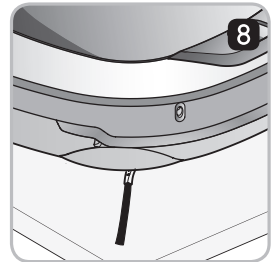
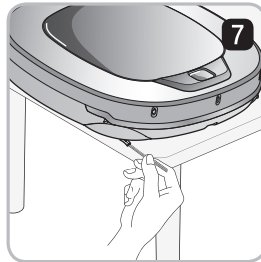
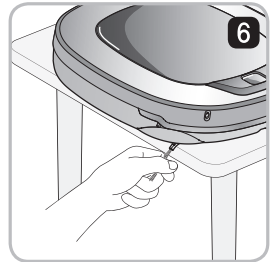
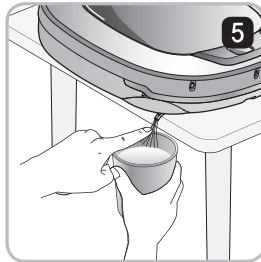
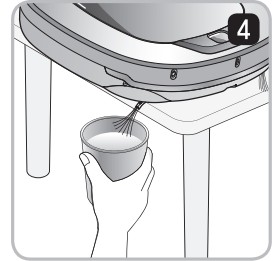
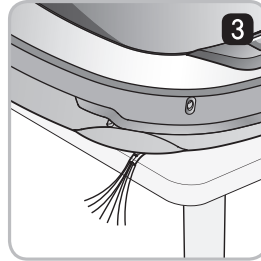
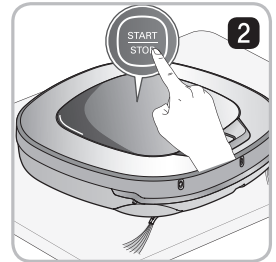
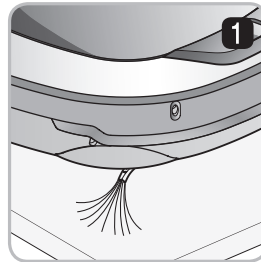

## Sivuharjan hoito

1. Irrota ruuvit meisselillä ja erottamalla sivuharja pääyksiköstä.
2. Poista kaikki karvat erottamisen jälkeen.
3. Kokoa sivuharja asettamalla se siivousrobotin pohjalle, 'R' ja 'L' yhteensopien harjan vastakappaleisiin Siivousrobotissa.

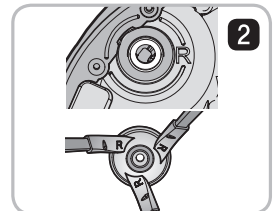
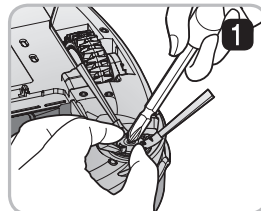



# ULTRA-MIKROKUITUMOPIN PUHDISTUS (VALINNAINEN)

Välttääksesi hajuja, lika ja pöly tulisi pestä pois monista sen jälkieen kun sitä on käytetty puhdistamiseen. Noudata näitä ohjeita pestäksesi ultra-mikrokuitumopin:

1. Irrota ultra-mikrokuitumoppi moppilevystä.

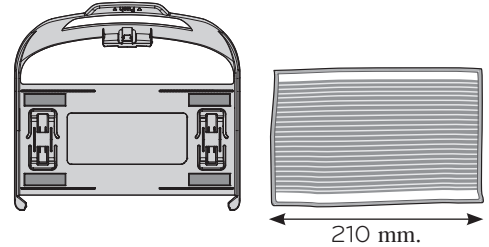

2. Puhdista se huolellisesti lämpimällä vedellä.



3. Käytä moppia kun se kuivunut täysin suorassa auringonvalossa.

\* Jos moppia käytetään kosteassa tai märässä tilassa, se tulee aiheuttamaan Siivousrobotille vikatilaa.

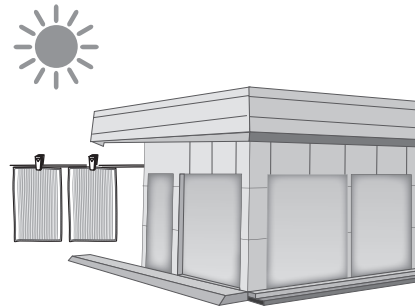

## Vihje

- Välttääksesi tuotteen vikatilaa, käytä vain ultra-mikrokuitumoppia joka on toimitettu Siivousrobotin mukana.
- Ylimääräisiä mikrokuitumoppeja voidaan hankkia lähimmästä LG Electronics -palvelukeskuksesta.
- Joitain malleja ei ehkä toimiteta mikrokuitumopilla tai moppilevyllä.

## Ääniviestin kuuluessa, "The wheels are not touching the floor. Please move HOM-BOT onto flat floor."

Varoitusviesti annetaan mikäli mikäli mistään syystä johtuen pyörä ei koske lattian pintaan.

- Onko pyörä jäänyt kiinni etuoveen, parvekkeeseen, portaikkoon, jne?
  - ▶ Siirrä Siivousrobotti tasaiselle lattiapinnalle.



## Kuullessasi ääniviestin, "Please remove any foreign material on the left/right wheel."

- Onko mitään ulkoista materiaalia kietoutunut pyörän ympärille?
  - ▶ Aseta pehmeä liina lattialle, käännä Siivousrobotti ympäri, ja aseta se liinalle. Poista vieraat materiaalit tutkittuasi pyörää.
- ※ **Varmista pölysäiliön poisto ennen rungon kääntämistä.**  
**Muussa tapauksessa pöly pölyastiasta saattaa pudota ulos.**

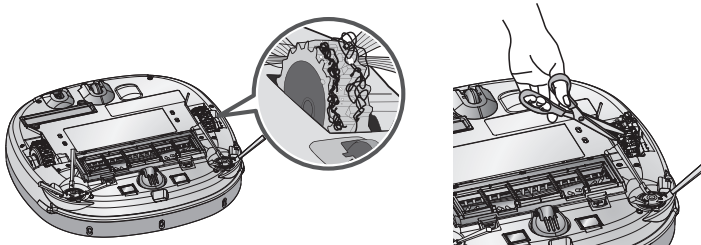

## Ääniviestin kuuluessa, "HOM-BOT cannot continue cleaning. Please check the area around it."

Varoitusviesti tullaan antamaan mikäli Siivousrobotti ei voi jatkaa siivousta johtuen mistään epäsuotuisasta olosuhteesta.

- Onko Siivousrobotti jäänyt kiinni?
  - ▶ Irrotettuasi osan joka on jäänyt kiinni, aseta Siivousrobotti tasaiselle lattialle.

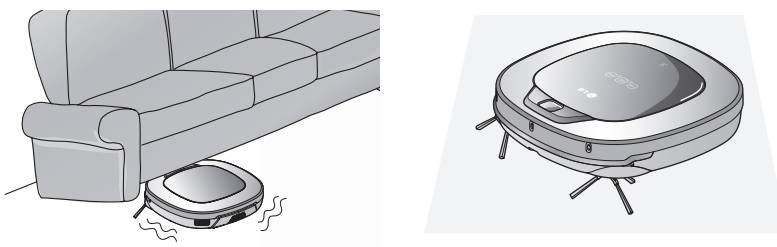



# VIANMÄÄRITYS

**Kuullessasi ääniviestin, "Please check that the dust bin and filter are properly installed."**

Varoitusviesti tullaan antamaan mikäli pölysäiliö tai suodattimen kansi eivät ole paikoillaan.

- Onko pölysäiliö asetettu Siivousrobottiin?
  - ▶ Avaa pölysäiliön kansi ja tarkista varmistaaksesi pölysäiliön olevan oikein paikallaan.
  - ▶ ÄLÄ jätä pölysäiliön kantta auki.

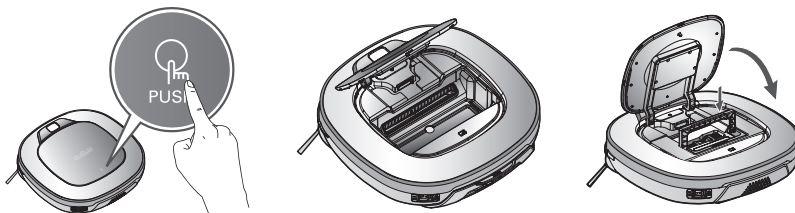

- Varmista että suodattimen kansi on asetettu paikalleen pölysäiliöön.

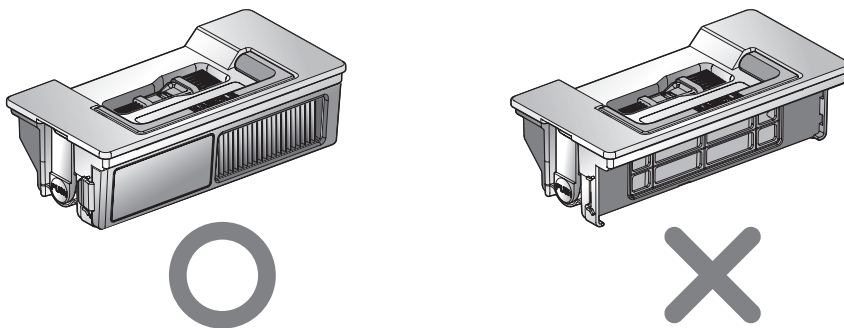

**Ääniviestin kuuluessa, "Battery is low. Please move HOM-BOT onto the home station to charge."**

Kun jäljellä oleva akun teho on melkein olematon, annetaan ääniviesti, "Akun teho on alhainen".

- Aloita Siivousrobotin akun lataus siirtämällä se latausasemalle.
  - ▶ Siivousrobotin ollessa liitettynä telakointiasemaan onnistuneesti, se alkaa latautumaan tuottamalla melodisen äänen.

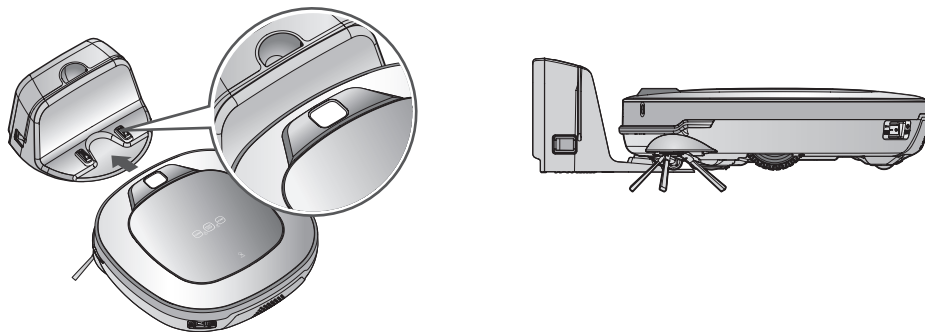

## Kuullessasi ääniviestin, "Please remove any foreign material from the brush on the bottom of the HOM-BOT."

Varoitusviesti tullaan antamaan jos ylimääräiset materiaalit rajoittavat harjan kiertoa.

Aseta pehmeä liina lattialle ja aseta Siivousroboti ylösalaisin sen päälle.

\* Ennen laitteen pääyksikön kääntämistä, irrota pölysäiliö.

**Muutoin, se tulee aiheuttamaan pölyn putoamista pölysäiliöstä.**

• Harja tuottaa kovaa, epänormaalia ääntä.

► Vahvasta harjan oikea paikalleen asettaminen tarkistamalla harjan erotusura.

► Irrota harja Siivousrobotista tai poista kaikki vieraat materiaalit harjasta.

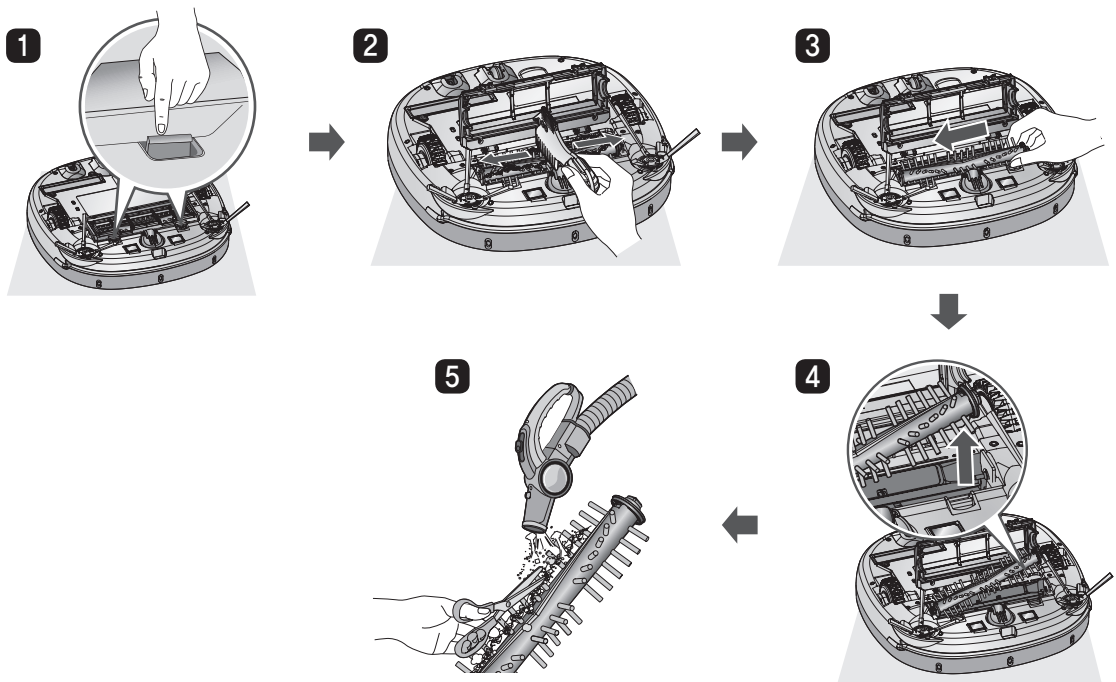

• Harja tai sivuharja on jäänyt kiinni.

► Poista kaikki vieraat materiaalit kuten kaapelit, karvat jotka ovat jääneet kiinni sivuharjaan tai harjaan.

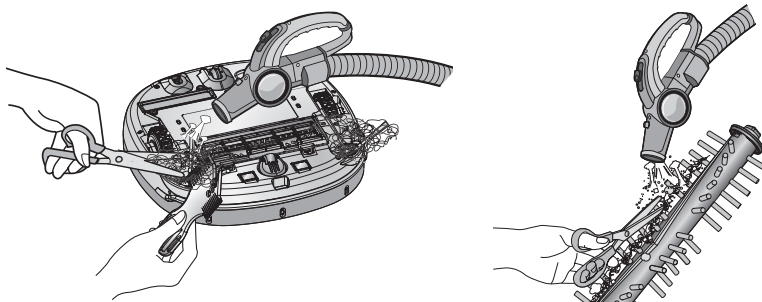

\* Yksityiskohtaisten kuvausten osalta liittyen tähän toimenpidekokonaisuuteen, ks. ohjeita sivuilla 27, 29.

# ENNEN PALVELUUN SOITTOA

Vahvista ennen ilmoitusta Siivousrobotin vikatila.

| Ongelma   | Ratkaisut (Viitesivu)   |
|---|---|
| Virtalähdettä ei voida kytkeä päälle.               | Tarkista, että pääkatkaisin on kytketty päälle. (Sivu 15)   |
| Virtalähde kytkeytyy automaattisesti pois päältä.   | Kyseessä ei ole vikatila. Siivousrobotilla on oma virransäätön toiminto. Jos sitä ei käytetä yli kymmeneen minuuttiin sen jälkeen kun virta on kytketty päälle, se sammuu automaattisesti. (Sivu 17)  |
| Siivousrobotti ei lataudu.                          | <ul style="list-style-type: none"><li>▶ Tarkista, että pääkatkaisin on kytketty päälle.</li><li>▶ Poista esineet latausaseman ympäriltä. (Sivu 15)</li><li>▶ Vahvista että latausasemaan on kytketty virta. (Sivu 14)</li><li>▶ Puhdista latauspäätte kuivalla ja pehmeällä liinalla.</li></ul>             |
| Imuteho heikkenee.                                  | <ul style="list-style-type: none"><li>▶ Tarkista onko ulkoisia materiaaleja estämässä imuportin toimintaa. (Sivu 27)</li><li>▶ Pölysäiliön tyhjennys (Sivu 25)</li><li>▶ Puhdista pölysäiliön suodatin. (Sivu 26)</li></ul>   |
| Melutaso kasvaa.                                    | <ul style="list-style-type: none"><li>▶ Vahvista että pölysäiliö on asetettu asianmukaisesti paikalleen.</li><li>▶ Vahvista että pölysäiliön suodatin on kiinnitetty asianmukaisesti paikalleen. (Sivu 26)</li><li>▶ Tarkista ettei ulkoisia materiaaleja ole jäänyt kiinni harjaksiin. (Sivu 27)</li></ul> |
| Siivousrobotti ei aktivoidu.                        | <ul style="list-style-type: none"><li>▶ Tarkista, että virtakatkaisin on kytketty päälle. (Sivu 15)</li><li>▶ Vahvista että akku on ladattu. (Sivu 17)</li></ul>  |
| Harja ei pyöri.                                     | <ul style="list-style-type: none"><li>▶ Puhdista harja. (Sivu 27)</li><li>▶ Vahvista että harja on kiinnitetty asianmukaisesti paikalleen. (Sivu 27)</li></ul>  |
| Liikkeet tai kulkureitti eivät ole normaaleita.     | <ul style="list-style-type: none"><li>▶ Pyyhi anturi huolellisesti pehmeällä liinalla. (Sivu 28)</li><li>▶ Jos ultra-mikrokuitumoppi on kiinnitetty, vahvista että se on kiinnitetty kunnolla. (Sivu 21)</li><li>▶ Kytke virta pois päältä ja päälle.</li></ul>   |
| Siivousrobottia ei voida aktivoida kaukosäätimellä. | <ul style="list-style-type: none"><li>▶ Vaihda kaukosäätimen paristot. (Sivu 12)</li><li>▶ Vahvista että säädin on pääyksikön katealueella, joka on vähemmän kuin 3 m. (S. 12)</li><li>▶ Tarkista, että pääkatkaisin on kytketty päälle. (Sivu 15)</li></ul>  |

# TUOTTEEN TEKNISET TIEDOT

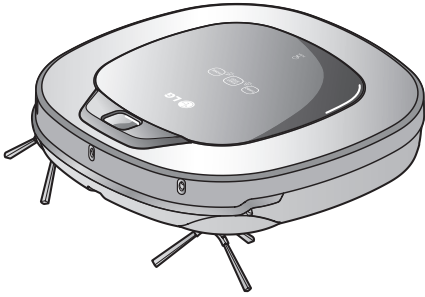

| Nimike/Malli        | LG Robot Cleaner<br>VR634* / VR635* ser.  |
|---------------------|---|
| Ulkomitat           | 340 mm × 340 mm × 89 mm   |
| Paino               | 3 kg  |
| Tehonkulutus        | 18 W  |
| Akku (Täysi lataus) | DC 16,8 V   |
| Kulkunopeus         | 350 mm/s (Max.)   |
| Käyttöaika          | N. 100 minuuttia<br>(Yleisen puulattian puitteissa)   |
| Latausaika          | 3 tuntia  |
| Päätoiminnot        | Turbo-tila<br>Oppimistila<br>Esteiden havainnointi<br>Putoamisen esto -toiminto<br>Virheen näyttö<br>Navigointi<br>Automaattinen/Manuaalinen lataus<br>Kuivamoppi (vaihtoehto)<br>Nurkkasiivous<br>Ääniviesti<br>Kartan piirto<br>Toistuva siivous<br>Oma tila -siivous<br>Mutkitteleva siivous |

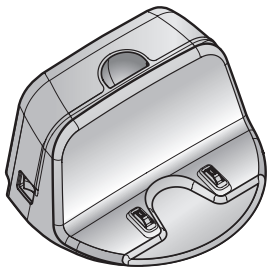

| Nimike/Malli           | Latausasema              |
|------------------------|--------------------------|
| Ulkomitat              | 236 mm × 181 mm × 128 mm |
| Luokitus               | 230 V~ 50 Hz             |
| Ulostulo Jännite/Virta | DC 17,1 V / 1,1 A        |
| Tehonkulutus           | 23 W                     |

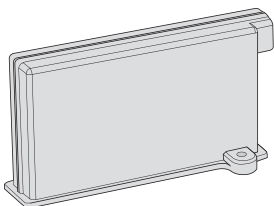

| Nimike/Malli | Akku        |
|--------------|-------------|
| Tyyppi       | litium-akku |

# VIITTEELLISET OSAT

## Avoimen lähdeohjelman tiedot

lähdekoodin vastaanottamiseksi GPL, LGPL, MPL ja muiden avoimien lähteiden lisenssien alaisuudessa jotka sisällytetty tähän tuotteeseen, vieraile osoitteessa <http://opensource.lge.com>.

Lisänä lähdekoodille, kaikki viitteelliset lisenssiehdot, takuun vastuuvapauslausekkeet ja tekijänoikeuksien ilmoitukset ovat saatavilla ladattaviksi.

## Akun kokoopano/purku

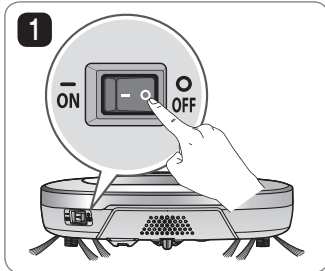

1 Kytke pois päältä virtakytkin Siivousrobotin takavasemmalla.

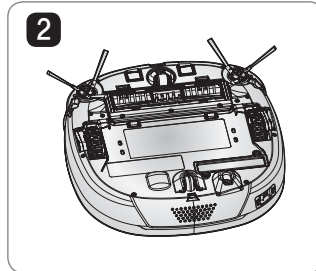

2 Aseta pehmeä liina lattialle, irrota pölyastia ja käännä Siivousrobotti ympäri.

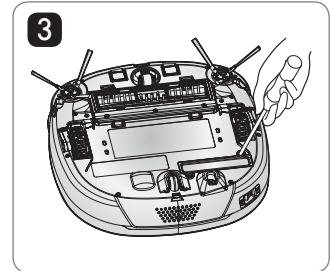

3 Irrota ruuvi käyttäen ruuvimeisseliä.

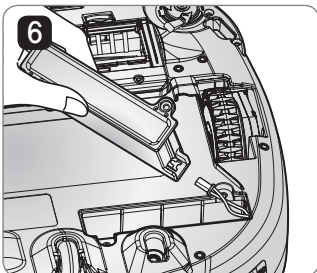

6 Kokoaa akku vastakkaisessa järjestyksessä.

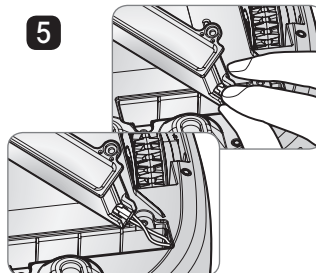

5 Irrota johto akusta painamalla liittimen koukkua.

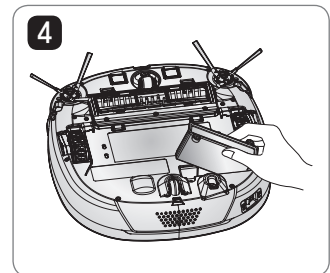

4 Irrota akku laitteesta.

## ! VAROITUS

**Ole varovainen tulen, räjähdysten, sähköshokkien, tai hajoamisten osalta.**

- Älä lataa tätä akkulaitetta (jäljempänä laite) minkään muun tyyppin laturilla kuin alkuperäisesti toimitettu.
- Älä vahingoita laitetta pudottamalla, murskaamalla, puhkaisemalla, laikkaamalla tai lyhyillä ulkoisilla toimilla.
- Älä pyri missään tapauksessa purkamaan laitetta. Laitteen ollessa vaihoittuneena tai vikatilassa, tuo se palvelukeskukseen.
- Älä aseta laitetta lähelle lämmönlähdettä tai altista sitä tulelle tai vedelle.
- Pidä laite suojattuna kosteudelta tai märältä ympäristöltä laitteen ollessa latauksessa.
- Pidä poissa lasten ja lemmikkien ulottuvilta.

## Takuutodistus

### Tarjoaa tälle laitteelle 24-kuukauden takuun

24 kuukauden takuujakson aikana (siivousrobotin akku 12 kuukautta) tulemme korjaamaan laitteesi kustannuksetta tai toimitamme varaosat myyntiliikkeelle ilmaiseksi, jos tässä laitteessa ilmenee vikatila johtuen valmistuksen tai materiaalien virheistä. Muita vaatimuksia ei huomioida.

Emme ole vastuussa vahingoista, jotka johtuvat luonnonilmiöistä tai vahingoista jotka tapahtuvat kuljetuksen aikana. Ostaja ottaa vastatakseen kuljetuksen ja pakkaamisen kulut.

**Takuuehtoja selkäpuolella sovelletaan myös!**

Laitteen tyyppi: \_\_\_\_\_

Sarjanumero:

Ostajan nimi: \_\_\_\_\_

Hankintapäivämäärä: \_\_\_\_\_

Myyjän leima ja allekirjoitus

## Takuuehdot pölynimurille

1. Takuujakso alkaa ostopäivämäärällä ja on voimassa 24 kuukauden ajan. Takuujakson alku todistetaan, mikäli ostaja toimittaa ostokuitin takuukortin kanssa, täytettynä ja allekirjoitettuna myyjän toimesta. Tuotteen sarjanumeron tulee olla yhteneväinen takuukortille merkityn numeron kanssa.
2. Takuujakson aikana, korjaamme kaikki viat kustannuksitta sinulle, jos voidaan todistaa että nämä johtuvat valmistuksen tai materiaalien vioista.
3. Vahingot johtuen vääränlaisesta käsittelystä, käyttöohjeiden vastaiset toimenpiteet ja normaali kuluminen eivät ole katettuja tällä takuulla. Myöskin, takuu ei kata kuluvia osia tai helposti rikkoutuvia osia (esim. katselulasi, lamput). Ostaja vastaa kaikista vahingoista kuljetuksen aikana kuten myös kuljetuksen ja pakkauksen kuluista.
4. **Me päätämme suorittameko korjauksen, vaihdamme tai korvaamme osia.** Vaihdetut tai korvatut osat ovat omaisuuttamme. Alkuperäistä takuujaksoa ei pidennetä mikäli siivousrobotti korjataan tai joitain osia vaihdetaan.
5. Takuu mitätöityy mikäli yksikään henkilö jota ei ole valtuutettu LG Electronics -yhtiön puolesta tulee väliin tai jos laitetta käytetään kaupallisiin tarkoituksiin.
6. **Pidä aina alkuperäinen pakkaus niin, että mikäli laite tarvitsee huoltoa,** se voidaan toimittaa pakkauksessa laitteen vahingoittumatta.
7. **Jos korjaus katetaan tällä takuulla,** ota aina yhteys myyjäsi tai valtuutettuun palvelukeskukseen.
8. **Muita vaatimuksia ei huomioida.** Jos mikään osa näistä säädöksistä ei ole voimassa oleva, sitä sovelletaan sanoituksen pohjalta. Muiden säädösten voimassaoloon ei ole vaikutusta.



### **Paristojen/akkujen hävittäminen**

1. Kun tämä yliruksattu jäteastian merkki on kiinnitetty paristoihin/akkuihin tuotteessasi tarkoittaa se, että se on Euroopan direktiivin 2006/66/CE alainen.
2. Tämä symboli voidaan yhdistää kemiallisilla symboleilla elohopealle (Hg), kadmiumille (Cd) tai lyijylle (Pb) jos paristo sisältää enemmän kuin 0.0005% elohopeaa, 0.002% kadmiumia tai 0.004% lyijyä.
3. Kaikki paristot/akut on erotettava lataustalousjätteestä ja vietävä viranomaisten määrittämään kierrätyskeskukseen.
4. Oikea hävitystapa vanhojen paristojen/akkujen osalta auttaa poistamaan mahdolliset haittavaikutukset ympäristölle ja terveydelle.
5. Lisätietoja vanhojen paristojen/akkujen hävittämisestä saat kunnaltasi, jätteenhuoltolaitokselta tai jälleenmyyjältä jolta ostit laitteen.



### **Vanhan laitteen hävitys**

1. Kun tämä yliruksattu jäteastia on kiinnitetty tuotteeseen tarkoittaa se, että se noudattaa Euroopan direktiiviä 2002/96/EC.
2. Kaikki sähkö- ja elektroniikkajäte on erotettava lataustalousjätteestä ja vietävä viranomaisten määrittämään kierrätyskeskukseen.
3. Loppuun käytetyn laitteen oikea hävittäminen ehkäisee ympäristö- ja terveyshaittoja.
4. Saat lisätietoja loppuun käytetyn laitteen hävittämisestä ottamalla yhteyttä asuinkuntasi jätehuoltoviranomaiseen, jätehuoltoyritykseen tai laitteen myyneeseen liikkeeseen.

# BRUKERHÅNDBOK ROBOTSTØVSUGER

Før bruk må du lese nøye gjennom sikkerhetsreglene slik at du bruker produktet på en sikker måte. Etter at du har lest brukerhåndboken bør du ha den lett tilgjengelig.

VR634\* ser.  
VR635\* ser.



# FUNKSJONER

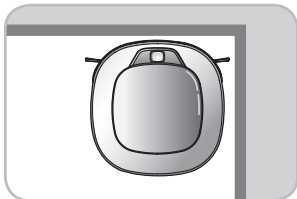

## Hjørnemestring

Robotstøvsugeren rengjør på en utrolig effektiv måte takket være det helt nye designet som er tilpasset hjørner.

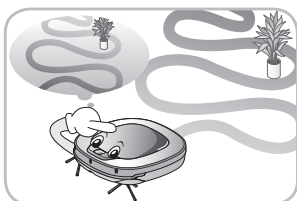

## Læremodus

Robotstøvsugeren kan ved hjelp av læremodus memorisere miljøet den rengjør, og dette sikrer smart rengjøring.

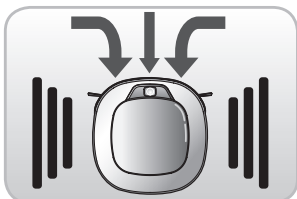

## Turbomodus

I "Turbo-modus" er robotstøvsugeren mer kraftig, og dette gir et enda renere resultat.

Når "Turbo-modus" er valgt, aktiveres det automatisk på tepper. Dette gjør at robotstøvsugeren er enda mer effektiv.

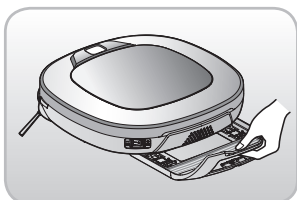

## Sugeplate i skuff (alternativ)

"Sugeplaten i skuff" gjør det enklere for deg å skifte moppen uten å måtte vende enheten.

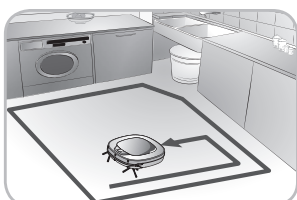

## Modusen mitt område:

Du kan få robotstøvsugeren til å støvsuge et bestemt sted, slik at robotstøvsugeren raskt støvsuger det ønskede stedet.

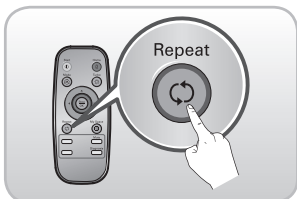

## Gjentatt støvsuging

Robotstøvsugeren vil støvsuge kontinuerlig til batteriet tar slutt.

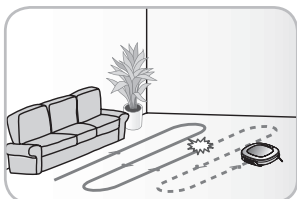

## Funksjon for stedssøk

Hvis robotstøvsugeren flyttes fra et sted under drift, vil enheten automatisk søke etter forrige plassering og returnere til stedet der den ble avbrutt.

# INNHold

## 1

### FØR BRUK

---

- 2~5 Sikkerhetsregler
- 6 Inkludert med produktet
- 7~8 Beskrivelse av deler
- 9~10 Knappefunksjoner
- 11 Vis statusinformasjon
- 12 Før du begynner
- 13 Oversikt

## 2

### BRUK

---

- 14 Slik setter du sammen ladestasjonen
- 15 Slik slår du strømmen på og av
- 16 Slik starter og avslutter du støvsuging
- 17 Slik skifter du batteri
- 18~19 Rengjøringsmodi
- 20 Hjelpemodi
- 21 Mopperengjøring (valgfritt)
- 22 Funksjon for stedssøk
- 23~24 Smartdiagnose

## 3

### BEHANDLING ETTER BRUK

---

- 25 Rengjøre støvoppsamleren
- 26 Rengjøre støvoppsamleren
- 27 Rengjøre børsten
- 28 Rengjøre sensoren/ladestasjonen
- 29 Rengjøre sidebørsten
- 30 Rengjøre mikrofibernoppen (valgfritt)

## 4

### YTTERLIGERE INFORMASJON

---

- 31~33 Feilsøking
- 34 Før du bestiller service

## 5

### REFERANSE

---

- 35 Produktspesifikasjon
- 36 Referanseelementer

# SIKKERHETSREGLER

Formålet med sikkerhetsreglene som beskrives under er sikker og korrekt bruk av produktet for å forhindre eventuell uventet risiko for skade på ting eller personer.

## Grunnleggende sikkerhetsregler

Etter at du har lest brukerhåndboken bør du ha den lett tilgjengelig.



Dette er symbolet for sikkerhetsadvarsel. Dette symbolet advarer deg om potensiell fare som kan resultere i skade på eiendeler og/eller alvorlige personskader eller død.



### ADVARSEL

Indikerer en farlig situasjon som, hvis den ikke unngås, kan resultere i død eller alvorlig skade.



### FORSIKTIG

Indikerer en farlig situasjon som, hvis den ikke unngås, kan resultere i mindre eller moderat skade.



## ADVARSEL

1. Dette apparatet er ikke ment for bruk av personer (inkludert barn) med nedsatte fysiske, sensoriske eller mentale evner eller som ikke har erfaring og kunnskap, med mindre de har fått veiledning eller instruksjoner for bruk av apparatet av en person som er ansvarlig for deres sikkerhet.
2. Barn skal være under tilsyn for å sikre at de ikke leker med apparatet.
3. Hvis strømkabelen er skadet, må den erstattes av en LG Electronics Agent for å unngå fare.
4. Dette apparatet kan brukes av barn over 8 år og personer med nedsatte fysiske, sensoriske eller mentale evner eller mangel på erfaring og kunnskap hvis de har fått veiledning eller instruksjon om sikker bruk av apparatet og forstår faren som er involvert. Barn skal ikke leke med apparatet.

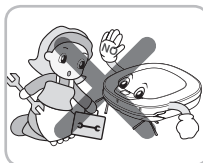

For din egen sikkerhets skyld må du ikke fjerne batteriet fra robotstøvsugeren. Hvis du må erstatte batteriet eller robotstøvsugeren, må du ta den til nærmeste godkjente LG Electronics servicesenter eller forhandler for assistanse.

Hvis du ikke etterfølger denne advarselen, kan det oppstå brann eller produktfeil.

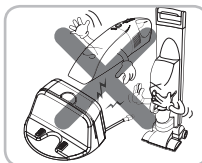

Bruk aldri robotstøvsugeren med et batteri og/eller ladestasjon fra et annet produkt enn robotstøvsugeren.

Hvis du gjør dette, kan det oppstå brann eller produktfeil.

## ! ADVARSEL

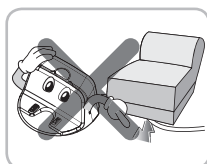

Sørg for at strømledningen til ladestasjonen ikke kommer i klem under tunge gjenstander eller blir skadet av skarpe gjenstander.

Hvis du ikke etterfølger denne advarselen, kan det oppstå elektrisk støt, brann eller produktfeil. Hvis strømledningen er ødelagt, må du ikke sette i kontakten. Ta med produktet til et autorisert LG Electronics servicested.

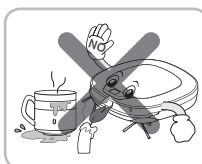

Bruk ikke robotstøvsugeren når stearinlys eller skjøre gjenstander ligger på gulvet.

Hvis du gjør dette, kan det oppstå brann eller produktfeil.

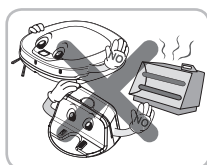

Sett ikke ladestasjonen og robotstøvsugeren nær en varmekilde.

Hvis du gjør dette, kan det oppstå deformering av produktet, brann eller produktfeil.

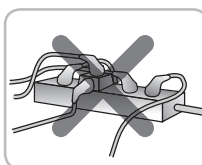

Bruk alltid riktig strømuttak med 10 amp.

Hvis flere apparater samtidig er koblet til uttaket, kan de generere nok varme til å forårsake en brann.

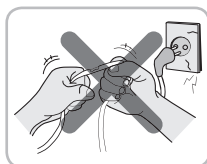

Bruk ikke kraft for å bøye stikkkontakten. Bruk ikke stikkkontakten hvis den er skadet eller løs.

Hvis du gjør dette, kan det oppstå brann eller produktfeil.

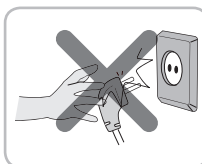

Når du trekker ut stikkkontakten til ladestasjonen, må du alltid trekke den ut ved å holde i kontakten, ikke ledningen. Når du trekker ut strømkontakten, må du ikke berøre pluggene med fingrene dine.

Hvis du gjør dette, kan du få elektrisk støt.

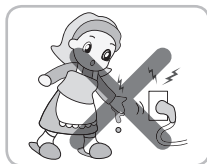

Unngå å koble til støpselet med våte hender.

Hvis du gjør dette, kan du få elektrisk støt.

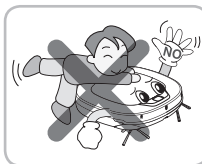

La ikke barn eller kjæledyr leke med eller ligge på robotstøvsugeren. Bruk ikke robotstøvsugeren mens en gjenstand henger fra den.

Hvis du gjør dette, kan det oppstå skader eller produktfeil.

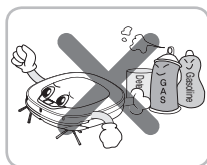

Spray og bruk ikke brennbare materialer, surfaktanter eller drikkevann i nærheten av robotstøvsugeren.

Hvis du gjør dette, kan det oppstå brann eller produktfeil.

\* Brennbare materialer: Bensin, forynnere osv.

\* Surfaktanter: Vaskemidler, badeprodukter osv.



Skru av strømmen øyeblikkelig hvis du hører unormale lyder, kjenner uvanlig lukt eller ser røyk fra robotstøvsugeren. DU slår støvsugeren av ved å fjerne den fra ladestasjonen og skru av hovedbryteren på baksiden av enheten.

Hvis du ikke gjør dette, kan det oppstå brann eller produktfeil.

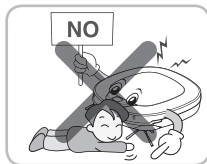

La ikke kroppsdeler, som en hånd eller fot, mellom børsten eller hjulene på robotstøvsugeren mens den er i bruk.

Hvis du gjør dette, kan det oppstå skader eller produktfeil.

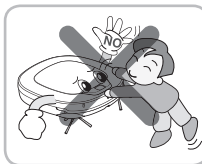

La ikke barn eller kjæledyr være i nærheten av robotstøvsugeren uten oppsyn.

Hvis du gjør dette, kan det oppstå skader eller produktfeil.



Bruk ikke robotstøvsugeren på smale og høye møbler som garderobeskap, kjøleskap, skrivebord, bord, etc.

Hvis du gjør dette, kan det oppstå personskader, produktfeil eller skade som ikke dekkes av garantien.

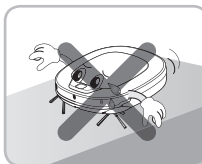

Aktiver ikke enheten på et gulv som har mer en 10 graders helling.

Apparatet vil muligens ikke fungere som det skal.

! Dette produktet er ment for bruk innendørs i hjemmet, og skal ikke brukes i mobile enheter. Det skal ikke brukes kommersielt, som f.eks. i et verksted eller en garasje.

# SIKKERHETSREGLER

## FORSIKTIG

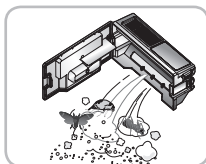

Tøm støvoppsamleren ofte og hold den ren.

Støvet som samles i støvoppsamleren kan fremkalle allergier og inneholde skadelige insekter.

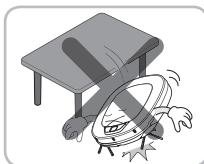

Slipp ikke robotstøvsugeren eller utsett den for sterke støt.

Hvis du gjør dette, kan det oppstå personskader eller produktfeil som ikke dekkes av garantien.

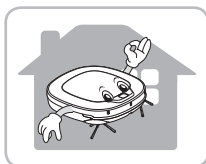

Bruk bare robotstøvsugeren innendørs.

Hvis du bruker den utendørs, kan det oppstå produktfeil og uopprettelig skade på enheten.

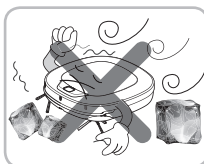

Utsett ikke robotstøvsugeren for kalde temperaturer (mindre enn  $-5^{\circ}\text{C}$ ) i lange perioder.

Hvis du gjør dette, kan det oppstå produktfeil.

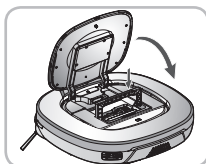

Lukk dekslet til støvoppsamleren på hovedenheten før du starter å støvsuge.

Hvis dekslet ikke er lukket, kan det forårsake skade eller produktfeil.

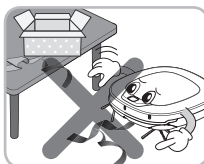

Fjern eventuelle ledninger eller snorer fra gulvet før du begynner å støvsuge.

Ledninger eller snorer kan vikles inn i hjulene til robotstøvsugeren og forårsake produktfeil eller at ledningen til apparatet blir koblet fra.



BRUK IKKE robotstøvsugeren rundt rekkverk, trapper eller andre farlige steder.

Hvis du gjør dette, kan du eller produktet utsettes for skader.

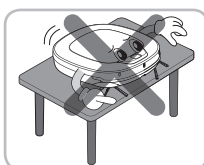

Sørg for at robotstøvsugeren ikke settes på et bord eller et skrivebord mens strømmen er skrudd PÅ.

Det kan forårsake personskade eller produktfeil.

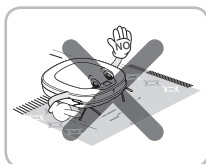

I sjeldne tilfeller kan børsten på robotstøvsugeren skade teppet. Hvis dette skjer, må du øyeblikkelig avslutte støvsugingen.

Hvis teppet har lange tråder, kan trådene bli skadet.

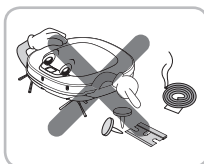

La ikke robotstøvsugeren suge opp væsker, kniver, stifter, oppenningsved eller lignende.

Disse elementene kan forårsake produktfeil.

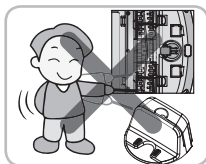

La ikke hovedenheten og terminalen på ladestasjonen komme i kontakt med objekter i metall.

Hvis du gjør dette, kan det oppstå produktfeil.

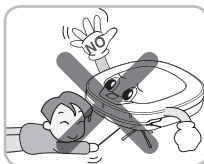

Sett ikke skarpe gjenstander inn i åpningen til den ultrasoniske sensoren til robotstøvsugeren.

Hvis du gjør dette, kan det oppstå produktfeil.



Hell ikke vann, vaskemidler eller lignende i robotstøvsugeren.

Hvis du gjør dette, kan det oppstå produktfeil. Hell ikke vann eller vaskemidler i robotstøvsugeren. Hvis væske kommer inn i robotstøvsugeren, må du skru av strømmen og kontakt en salgsagent eller et kundesenter for LG Electronics.

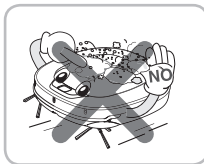

Bruk ikke robotstøvsugeren når støvoppsamleren er fullstendig fylt opp.

Hvis du gjør dette, kan det oppstå produktfeil.

## FORSIKTIG

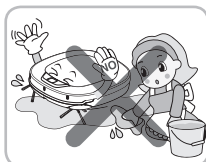

Hvis gulvet er fuktig eller har våte flekker, må du tørke dem opp før du bruker robotstøvsugeren. Bruk ikke robotstøvsugeren på en fuktig overflate.

Hvis du ikke gjør dette, kan det oppstå produktfeil.

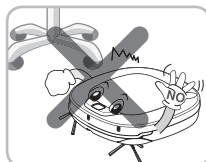

Når robotstøvsugeren er i gang, kan den treffe stolbein, bein på skrivebord eller bord eller andre smale møbeldeler.

Sett spisestoler på toppen av spisebordet for raskere og bedre støvsuging.

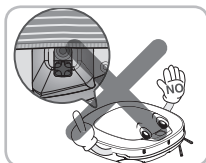

Når du setter på moppen, må du ikke blokkere den nedre kameran sensoren.

Hvis du blokkerer den nedre kameran sensoren, kan det hende at produktet ikke virker ordentlig. (Noen modeller vil kunne komme uten sensoren.)

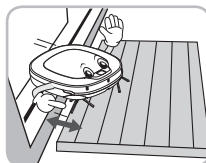

Sørg for at bordplaten er høyere enn 2 cm fra bakken før du begynner støvsugingen.

Robotstøvsugeren kan gå over små terskler og eventuelt inn i uønskede steder. Sørg for at alle dører til rom som ikke skal støvsuges er lukket.

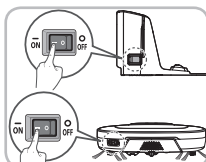

Hvis du ikke bruker den for å spare energien, skruv du av strømbryteren og skruv deretter på strømbryteren når du støvsuger eller lader den.

## Tips Sjekk følgende elementer før bruk:

- Tøm støvoppsamleren etter hver enkelt bruk.
- Fjern alle ledninger eller lange snorer fra gulvet.
- Fjern all fuktighet fra gulvet før støvsuging.
- Lukk dekslet til støvoppsamleren før støvsuging.
- Fjern skjøre eller unødvendige gjenstander fra rommet som skal rengjøres. Fjern for eksempel dyr, keramikk og verdigjenstander fra gulvet.
- Bekreft om batteriet har tilstrekkelig strøm, og hvis strømnivået er lavt, må du lade batteriet.
- Lukk dørene til ethvert rom som du ikke vil at robotstøvsugeren skal gå inn i. Under støvsuging kan robotstøvsugeren kjøre inn i et annet rom og fortsette støvsugingen.
- Bruk ikke dette produktet i rom der barn sover alene. Barnet kan skades eller vekkes.
- Fjern håndklær, fotkluter eller andre tynne stoffer fra gulvet fordi de kan sette seg fast i børsten.
- Før du starter enheten bør du fjerne tepper som er tykkere enn 20 mm da de kan forårsake funksjonssvikt.
- Lukk alle balkongdører. Hjulene kan sette seg fast under støvsuging.

# INKLUDERT MED PRODUKTET



Robotstøvsuger



Fjernkontroll

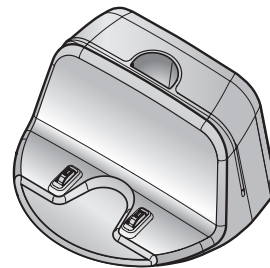

Ladestasjon

► Figurer kan skille seg fra de faktiske gjenstandene.

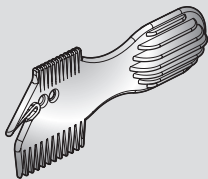

Rengjøringsverktøy

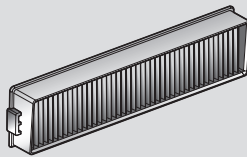

Filter for støvopsamler (reservedel) (valgfritt)



Hurtigveiledning

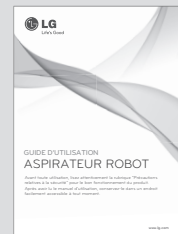

Bruksanvisning

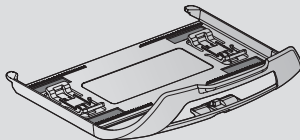

Moppeplate (valgfritt)

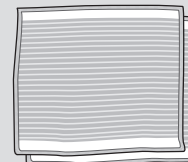

Mikrofibernopp (2 deler) (valgfritt)

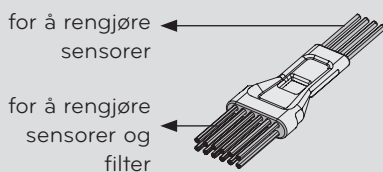

Rengjøringsbørste  
(Den sitter på dekslet for støvopsamleren)

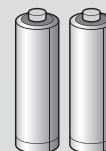

Tørre batterier for fjernkontroll  
(2 enheter i størrelser på AAA)

# DELEBESKRIVELSE - ROBOTSTØVSUGER

## Oversikt

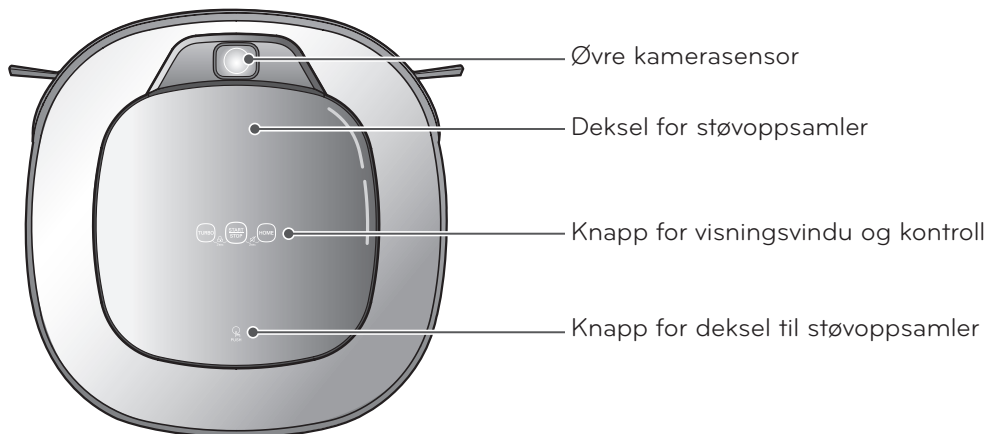

## Oversikt framside

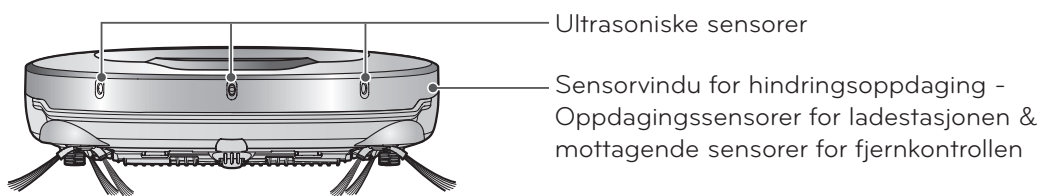

## Oversikt bakside

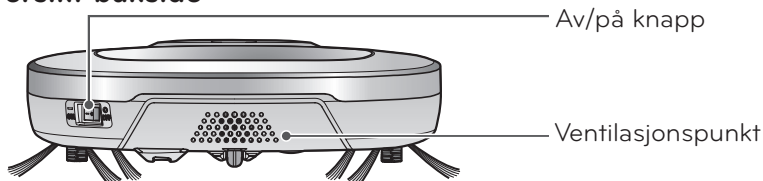

## Oversikt underside

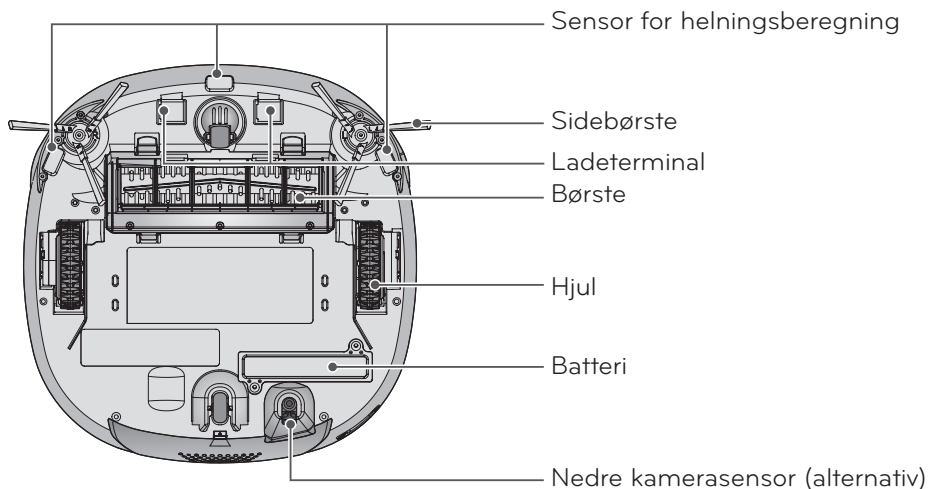

► Figurer kan skille seg fra de faktiske gjenstandene.



# DELEBESKRIVELSE - LADESTASJON / STØVOPPSAMLER

## Ladestasjon

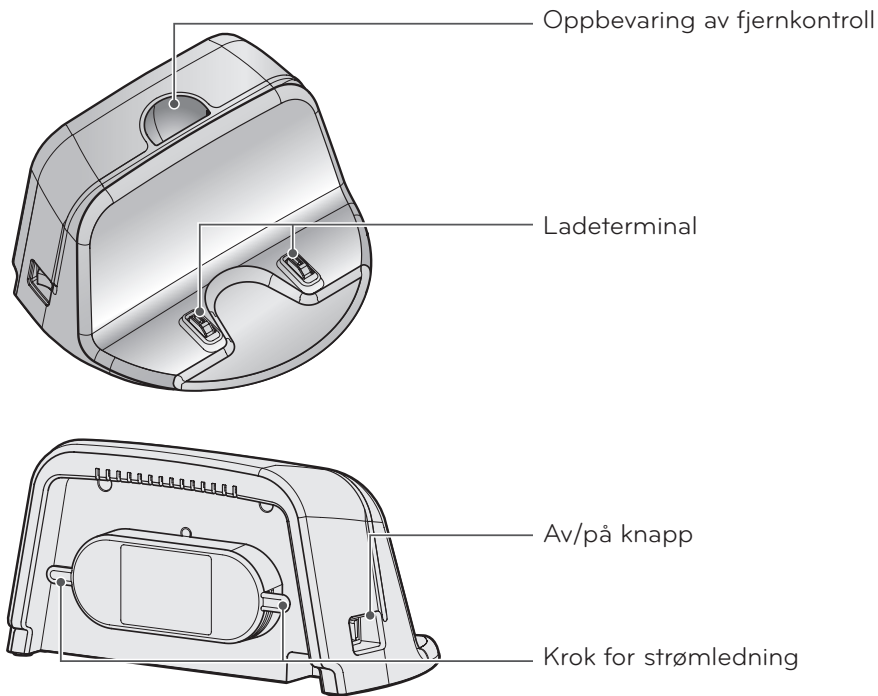

## Støvoppsamler

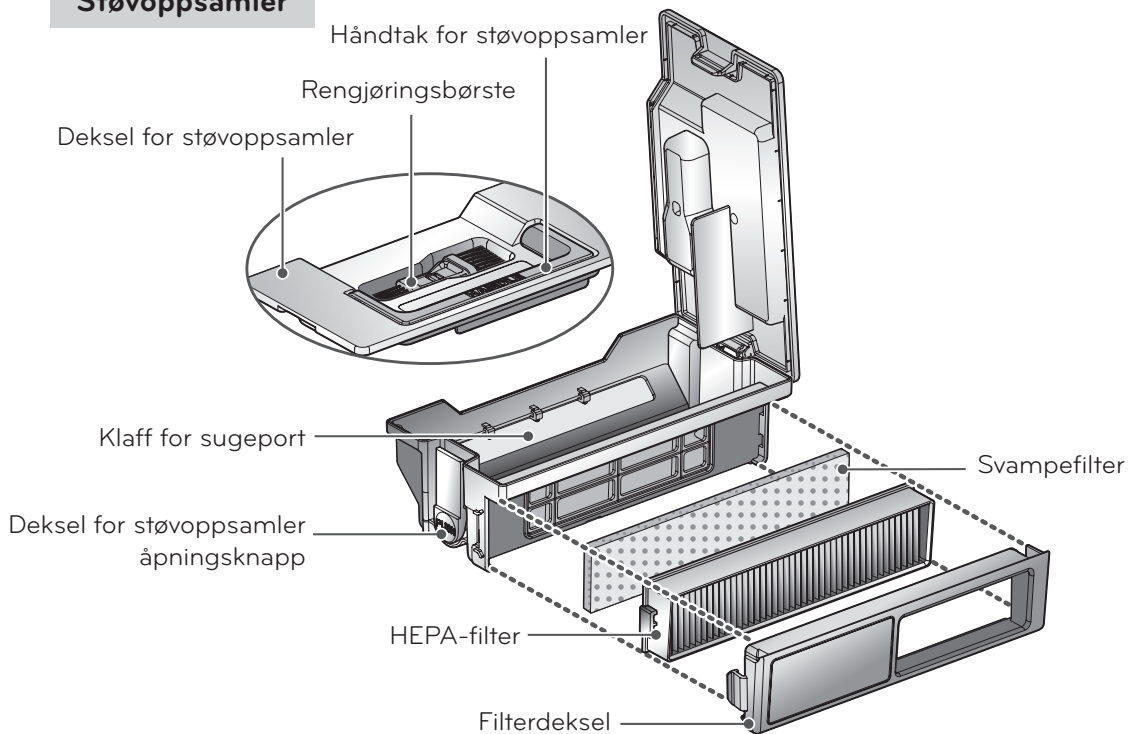

► Figurer kan skille seg fra de faktiske gjenstandene.

# KNAPPEFUNKSJONER - ROBOTSTØVSUGER

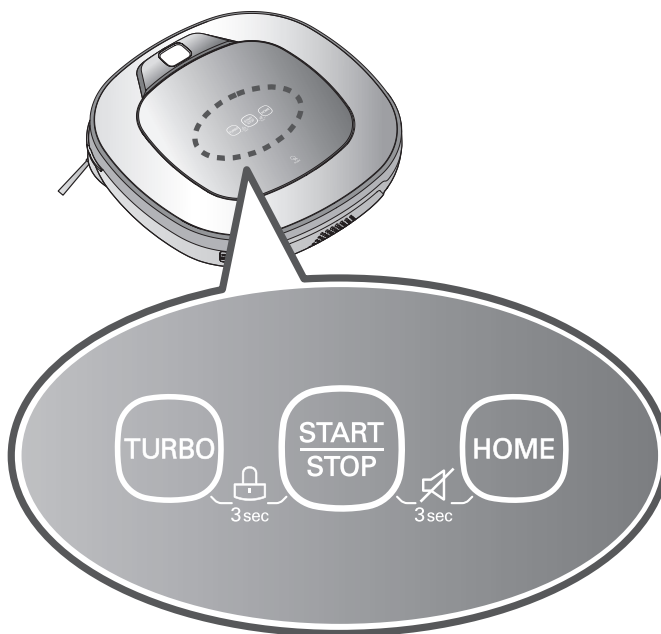

## TURBO

- Hvis du trykker på knappen, vil 'Turbomodus' velges og en talemelding spilles av.
- Hvis du trykker på knappen i 'Turbomodus\*', vil normalmodus starte.

## START/STOPP (START/STOP)

- Brukes til å skru strømmen PÅ og starte eller stoppe støvsuging.
- Hvis du trykker på knappen mens enheten er PÅ, vil støvsuging begynne.
- Hvis du trykker på knappen under støvsuging, vil støvsuging avsluttes.
- Hvis du holder knappen inne i ca. 2 sekunder mens strømmen er PÅ, vil strømmen slås AV.
- Hvis du trykker på knappen under 'Smartdiagnose', vil diagnostiseringen avsluttes.

## HJEM (HOME)

- Brukes til å returnere robotstøvsugeren til ladestasjonen for lading.
- Hvis støvsugingen er fullført eller batterinivået er lavt, vil robotstøvsugeren returnere til ladestasjonen av seg selv for å lade batteriet.

## LÅSEKNAPP På/Av

- Hvis du trykker på knappene 'TURBO' og 'START/STOP' i 3 sekunder, aktiverer eller deaktiverer du låsefunksjonen.
- Hvis 'Lås' er PÅ, vil en talemelding "Tasten er låst" spilles av hver gang du trykker på en knapp.

## Stemmen Varsle On / Off

- Trykk og hold både Start- og Lade-knappen på hovedenheten i 3 sek. for å slå PÅ/AV Stemmevarsling.
- Hvis Stemmevarsling er AV vil Avslått lyd-lampen være PÅ.
- Du kan ikke bruke denne funksjonen med knappene på fjernkontrollen.

# KNAPPEFUNKSJONER - FJERNKONTROLL

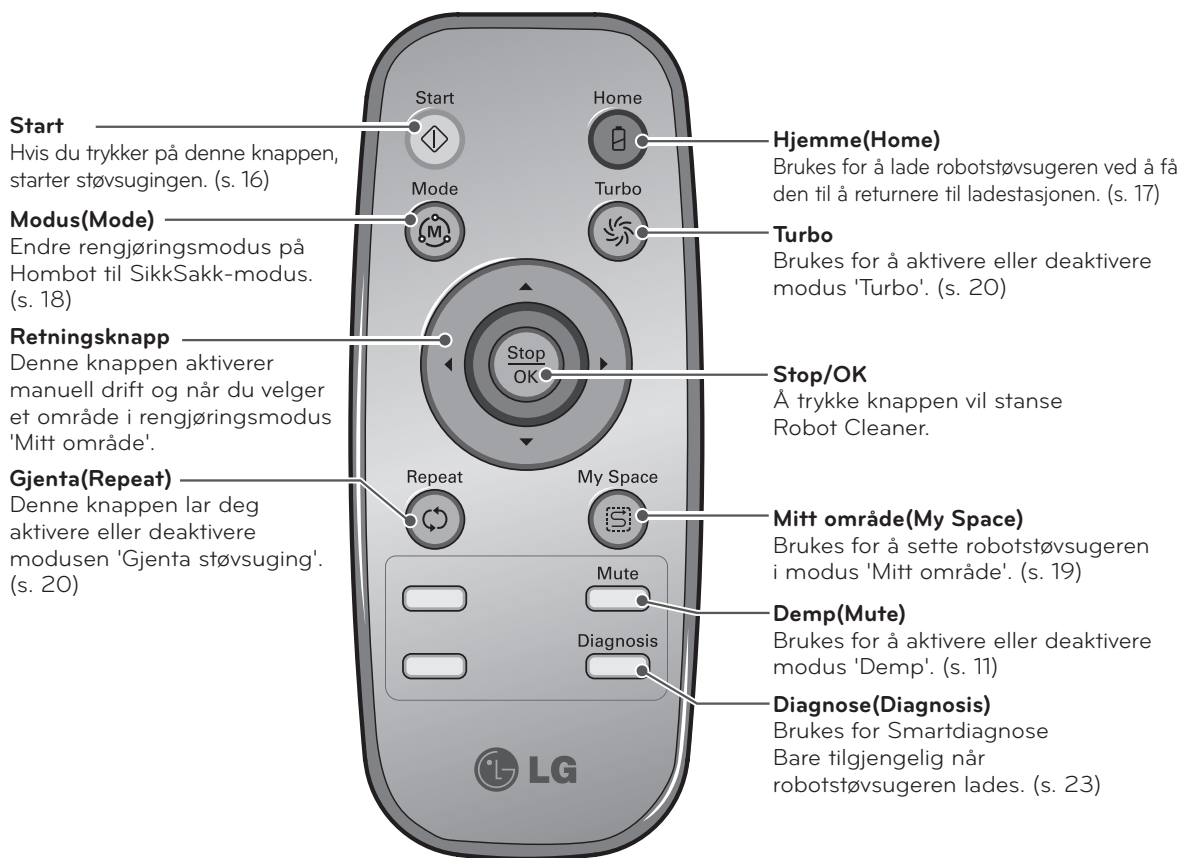

## Tips

- Fjernkontrollen har IKKE funksjonen strøm PÅ.
- Når strømmen er AV, vil fjernkontrollen ikke virke.
- Du må bruke 'Start/Stop'-knappen i øvre del av robotstøvsugeren for å skru strømmen PÅ/AV.
- Bruk bare knappene 'Modus', 'Mitt område' etter at du har stoppet robotstøvsugeren.

# VIS STATUSINFORMASJON

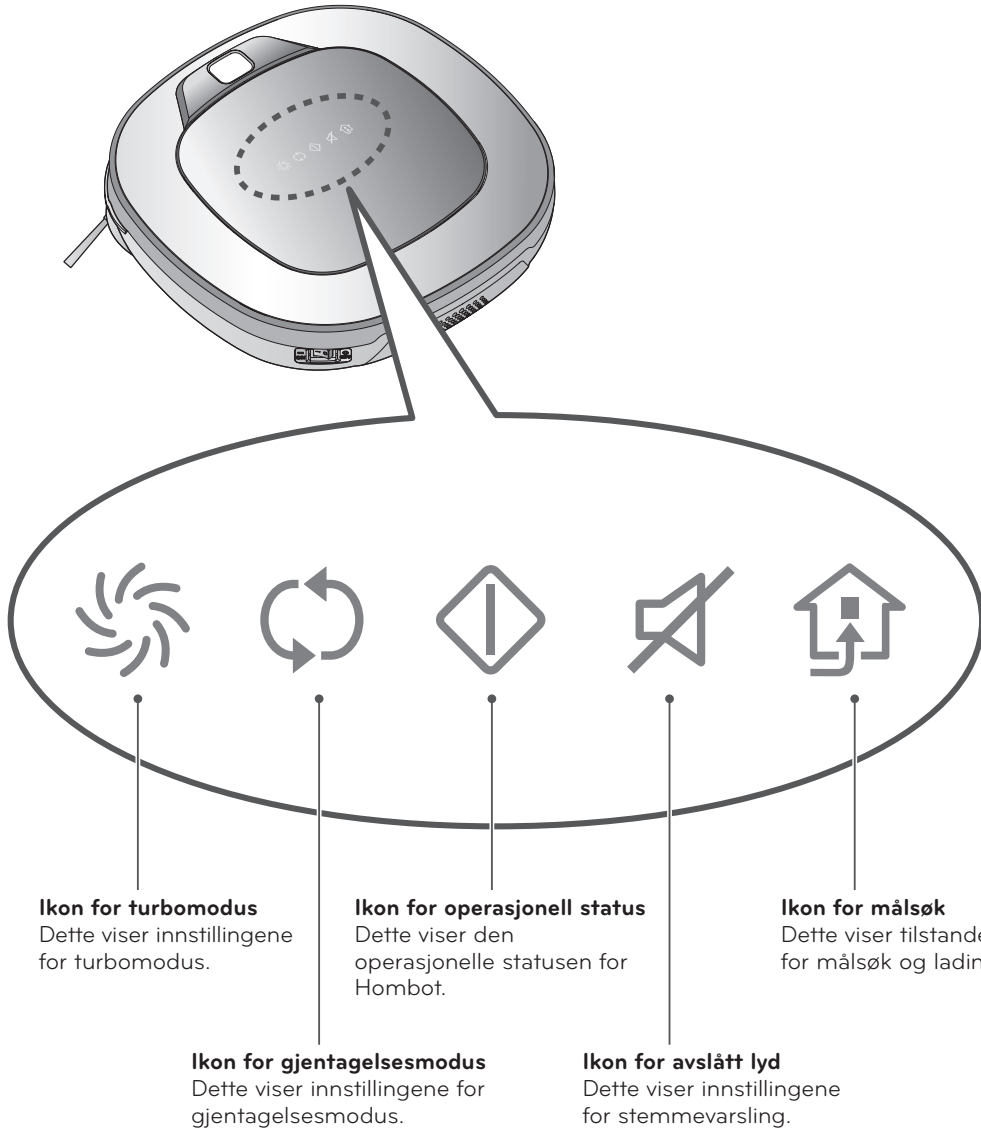

# FØR DU STARTER

## Sjekk disse elementene før rengjøring

- Bruk ikke dette produktet i rom der barn oppholder seg alene. Barnet kan bli skadet.
- Fjern skjøre eller unødvendige gjenstander fra rommet som skal rengjøres. Fjern spesielt dyr keramikk og verdigjenstander fra gulvet.
- Lukk dekslet til støvoppsamleren før støvsuging.
- Tørk opp fuktighet fra gulvet.
- Fjern kabler, snorer, håndklær, matter osv. fra gulvet, slik at de ikke fanges av børsten.
- Bekreft om batteriet har tilstrekkelig strøm, og hvis strømnivået er lavt, må du lade batteriet.
- Tøm støvoppsamleren før eller etter støvsuging eller før den blir full.
- Lukk dørene til ethvert rom som du ikke vil at robotstøvsugeren skal gå inn i. Under støvsuging kan robotstøvsugeren kjøre inn i et annet rom og fortsette støvsugingen.
- Når moppen er festet til robotstøvsugeren, vil den ikke kunne bevege seg over terskler over 5 mm. Hvis du ikke planlegger å bruke moppen under rengjøring, må du fjerne moppen før du bruker robotstøvsugeren.
- Før du starter enheten bør du fjerne tepper som er tykkere enn 20 mm da de kan forårsake funksjonssvikt.
- Lukk alle balkongdører. Hjulene kan sette seg fast under støvsuging.

## Sette i batteriet til fjernkontrollen.

1. Åpne batteridekslet ved å løfte den bakre kroken på fjernkontrollen.
2. Sett inn to AAA-batterier, og sjekk hvor + og - er før du setter dem i.
3. Lukk batteridekslet fullstendig slik at batteriene ikke faller ut.

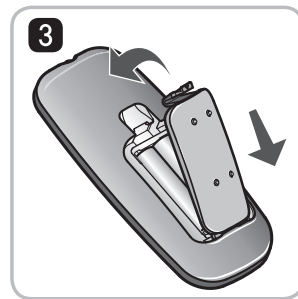
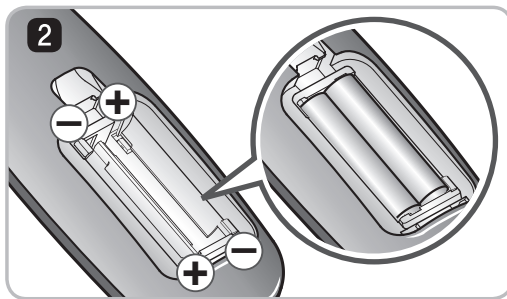

## Forholdsregler ved bruk av fjernkontrollen

- Bare trykk på en knapp ad gangen.
- Slipp den ikke i gulvet og utsett den ikke for harde støt.
- Lagre den ikke i nærheten av enheter som utstråler varme, flammer eller varm luft.
- Visse fluoriserende lamper, som en trebånds varmelampe, kan forstyrre bruk av fjernkontrollen. Derfor bør du bruke den så langt unna slike lamper som mulig.
- Hvis fjernkontrollen er langt fra robotstøvsugeren når den aktiveres, kan det hende at den ikke virker ordentlig. Bruk enheten innen 3 m fra robotstøvsugeren hvis det er mulig.

## 1

### Sette sammen ladestasjonen. (s. 14)

Sett stikkkontakten i et strømuttak og sett ladestasjonen mot en vegg. Hvis strøm ikke er koblet til ladestasjonen, vil robotstøvsugeren ikke kunne lades.

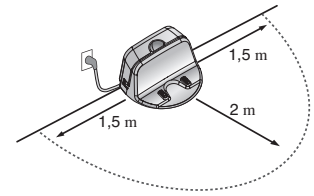

## 2

### Skru på strømknappen på robotstøvsugeren. (s. 15)

Skru PÅ strømbryteren på bakre venstre side av robotstøvsugeren, og trykk deretter på knappen 'Start/Stopp' øverst.

\* Hvis strømmen ikke skrur på, se side 15.

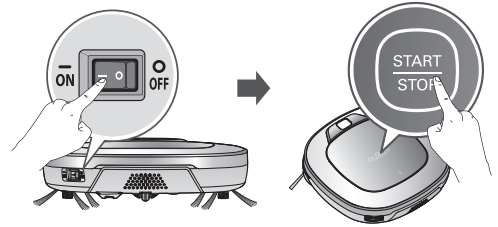

## 3

### Sjekk støvoppsamleren.

Sjekk at støvoppsamleren er ren før du begynner å støvsuge, og lukk dekslet på støvoppsamleren på hovedenheten.

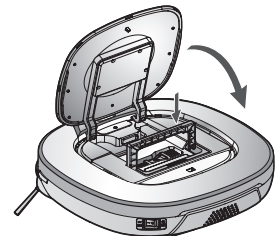

## 4

### Start støvsuging. (s. 16)

Trykk på knappen START/STOPP en gang til mens robotstøvsugeren er skrudd på. Du vil høre at støvsugingen starter.

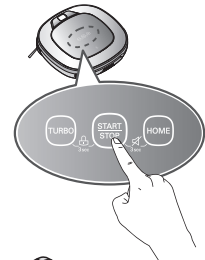

## 5

### Automatisk lading. (s. 17)

Robotstøvsugeren gjennomfører selvdiagnose og returnerer automatisk til ladestasjonen for lading før batteriet er fullstendig utladet.

Det tar omtrent tre timer å lade batteriet.

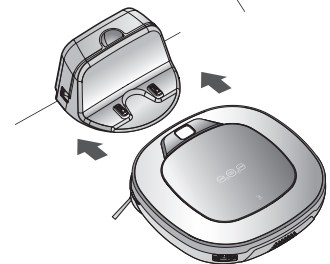

## 6

### Bruke rengjøringsmodus og hjelpefunksjoner. (s. 18 - 21)

Bruk knappene på robotstøvsugeren og fjernkontrollen for å bruke den enkelte rengjøringsmodusen og støttefunksjoner.

For rengjøringsmodus kan du velge mellom SikkSakk, sone og gjentagelse; for sekundære funksjoner, manuell og mikrofiber mopp (alternativ).



< Advarsel > Når robotstøvsugeren kjører når dekslet på støvoppsamleren er åpent, kan det forårsake personskade eller produktfeil.

# SLIK SETTER DU SAMMEN LADESTASJONEN

## Slik setter du sammen ladestasjonen

1. Sett ladestasjonen mot en vegg på en hard, vannrett overflate for å forhindre at stasjonen sklir under dokking.

Fjern gjenstander innen 1,5 m til høyre og venstre og innen 2 m fra forsiden.

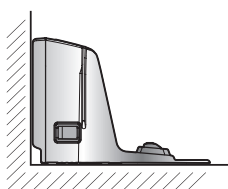

O

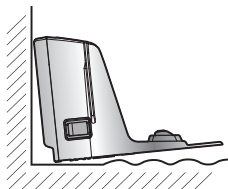

X

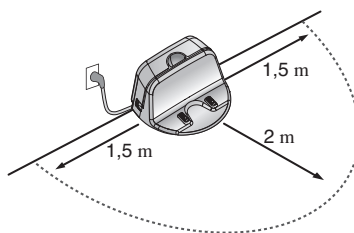

2. Sett strømkabelen inn i en stikkontakt.

Snurr ledningen rundt kroken på baksiden av ladestasjonen eller langs veggoverflaten slik at robotstøvsugerens bane ikke hindres.

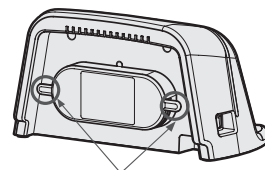

Krok for strømkledning

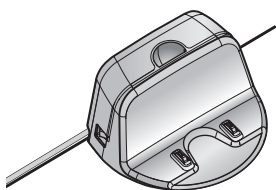

O

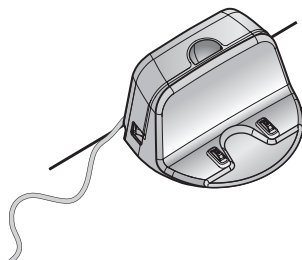

X

3. Sett ladestasjonen ordentlig mot vegg slik at den ikke flytter seg. Skru på strømmen.

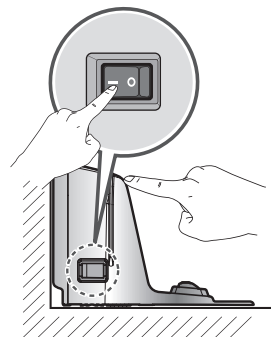

4. Når fjernkontrollen inne brukes, kan du lagre den i fjernkontrollbeholderen i ladestasjonen.

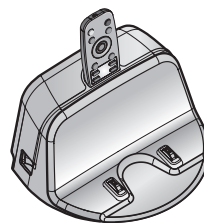

**✓ Tips** • La alltid ladestasjonen være koblet til strøm. Hvis ladestasjonen ikke er koblet til strøm, vil robotstøvsugerens ikke returnere til stasjonen for automatisk lading.

**< Advarsel >** **Bruk ikke robotstøvsugerens hvis det er skader på ledningen eller stikkontakten til ladestasjonen, hvis ladestasjonen ikke virker ordentlig eller hvis den er skadet eller mistet i gulvet. For å unngå farer må ledningen erstattes av LG Electronics, Inc, eller en kvalifisert serviceperson.**

# SLIK SLÅR DU STRØMMEN PÅ OG AV

## Skru på hovedstrømmen

Sjekk strømbryteren på bakre venstre side på robotstøvsugeren.

Hvis strømmen er AV, må du skru bryteren til PÅ.

- \* Når du skrur på strømbryteren, må du ikke trykke på knappen som ligger i øverste del av robotstøvsugeren. Det kan være forsinkelse ved bruk av knappen.
- \* Skru av strømbryteren hvis robotstøvsugeren ikke vil bli brukt over lengre tid. Dette for å beskytte batteriet. Robotstøvsugeren kan ikke lades hvis hovedstrømbryteren står i posisjon "AV".

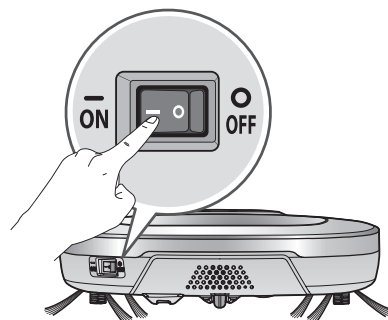

## Skru på fra standbystrom.

Når strømmen på robotstøvsugeren er AV, trykker du på knappen 'Start/Stopp' i 1 sekund til du hører en lyd. Etter ca. 10 sekunder vil strømmen bli slått på og du vil høre en melodi.

- \* Hvis det går 10 minutter etter at robotstøvsugeren blitt slått på uten at den har fått en aktiv kommando, vil strømmen automatisk slås AV.

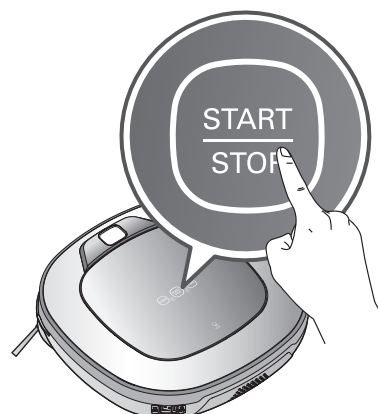

## Skru av hovedstrømmen

Trykk på knappen START/STOPP i 2 sekunder mens robotstøvsugeren er skrudd på.

Du vil høre en melodi når lyden er skrudd av.

-  **Tips**
- Hvis strømmen ikke kan skrues på, kan du gjøre følgende:
    - Skru på strømmen og vent mer enn 3 sekunder.
    - Trykk på knappen START/STOPP mens strømmen er skrudd på.
    - Hvis strømmen ikke skrues på eller hvis visningsvinduet ikke viser noe og du bare hører en lyd, bør du manuelt flytte robotstøvsugeren til ladestasjonen.



# SLIK STARTER OG AVSLUTTER DU STØVSUGING

## Ved hjelp av robotstøvsugeren

Etter at du har slått på robotstøvsugeren, trykker du på knappen 'START/STOPP' for å starte støvsugingen. Du vil høre en melodi og støvsugingen begynner.

Trykk på knappen START/STOPP under støvsuging for å avslutte.

\* Når du har trykket på knappen 'START/STOPP' mens robotstøvsugeren er skrudd av, vil strømmen skrus på. Trykk på knappen START/STOPP under støvsuging for å starte støvsuging.



## Bruke fjernkontrollen

Etter at du har slått på robotstøvsugeren, trykker du på knappen 'Start' på fjernkontrollen. Du vil høre en melodi og støvsugingen begynner.

Trykk på knappen Stop/OK under støvsuging for å avslutte.

\* Robotstøvsugeren kan ikke skrus på fra standby ved hjelp av fjernkontrollen når robotstøvsugeren er skrudd av. Når strømmen er av, trykker du på knappen 'START/STOPP' på øvre side av robotstøvsugeren for å skru strømmen på og for å kunne bruke fjernkontrollen.



\* Under støvsuging kan kollisjoner oppstå hvis sensoren ikke kan oppdage gjenstander på grunn av gjenstandenes form (tynne stol- og bordbein og møbelhjørner). Hvis dette skjer, vil den interne støtsensoren reagere ved å bevege robotstøvsugeren bakover.

\* Hvis robotstøvsugeren er satt til å starte rengjøring på et sted langt fra ladestasjonen, må du sette robotstøvsugeren på en jevn overflate for å forhindre funksjonsfeil ved hindringssensoren. I tillegg bør du starte støvsuging fra et sted hvor det ikke finnes hindringer som gardiner eller vegger innen 30 cm fra robotstøvsugeren.

 **Tips** For best mulig resultat:

- Gå raskt gjennom området som skal renses og sjekk etter store og små gjenstander som kan forårsake problemer for robotstøvsugeren.
- Hvis støvsuging startes mens robotstøvsugeren er på ladestasjonen, kan enheten raskt returneres til ladestasjonen hvis gjeldende hjemmeposisjon er nøyaktig lest.
- Når moppeplaten er satt inn, vil den ikke gå over dørterskler som er mer enn 5 mm for å forhindre forurensning fra den skitne moppen.

# SLIK LADER DU BATTERIET

## Automatisk lading

Robotstøvsugeren returnerer ladestasjonen ved slutten av en rengjøringsyklus eller når batterinivået er lavt.

- \* Hvis det går 10 minutter uten at robotstøvsugeren rører seg eller dersom batterinivået er for lavt, vil strømmen automatisk slås AV.
- \* **Skru IKKE hovedstrømmen AV, da dette vil føre til at batteriet ikke lades. Hvis maskinene returneres manuelt mens hovedbryteren er AV, vises feilmeldingen "Hovedstrømbryteren på baksiden av HOM-BOT skrus av". Skru strømmen på.**
- \* Hvis enheten returnerer til ladestasjonen på grunn av lavt batterinivå under støvsuging, vil støvsuging starte, etter lading, fra nærmeste sted i området som ikke er rengjort.
- \* Hvis robotstøvsugeren ikke kan dokke ladestasjonen på første forsøk, vil den prøve på nytt til den dokkes ordentlig.
- \* Når robotstøvsugeren har fullført alle områder den kan rengjøre, vil den returnere til ladestasjonen selv når batterinivået ikke er lavt.

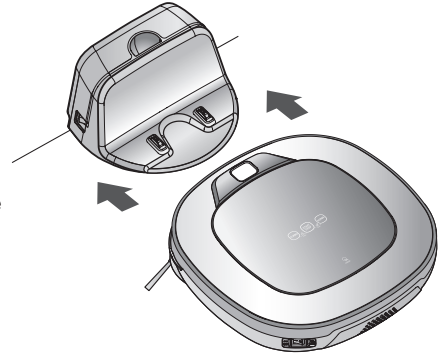

## Manuell lading

Hvis du bruker robotstøvsugeren for første gang, eller hvis du lader batteriet under støvsuging, kan du manuelt lade batteriet.

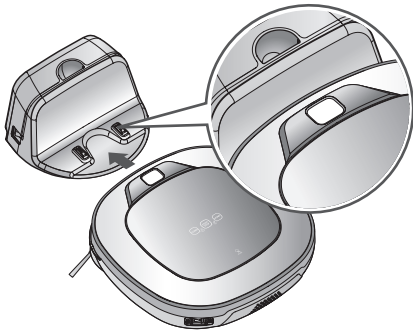

**Metode 1.** Sett robotstøvsugeren i ladestasjonen og juster forsiden med ladestasjonen. En melodi vil spilles av med en talemelding for å starte lading.

- \* Hvis talemeldingen "Hovedstrømbryteren på baksiden av HOM-BOT er skrudd av. Skru strømme på." spilles av gjentatte ganger, må du skru på hovedstrømbryteren.



**Metode 2.** Når du trykker på knappen 'HJEM' på fjernkontrollen eller robotstøvsugeren, vil lading utløses ved et automatisk generert søkesignal og robotstøvsugeren vil returnere til ladestasjonen.

- \* Hvis robotstøvsugeren ikke begynte støvsuging fra ladestasjonen eller hvis robotstøvsugeren manuelt lades ved å trykke på knappen Hjem, kan det ta litt lengre tid å finne ladestasjonen.
- \* Hvis robotstøvsugeren er innen 10 cm fra forsiden av ladeterminalen mens strømmen er slått på, vil den automatisk returnere til ladestasjonen og lading vil begynne.

**✓ Tips** Ta følgende forholdsregler når du bruker ladestasjonen:

- Hvis fremmedlegemer setter seg fast i ladeterminalen, kan det hende at ladingen ikke fortsetter ordentlig.  
Tørk av terminalen av og til med en tørr klut etter at stikkkontakten er tatt ut. (s. 28)
- Du må ikke berøre ladeterminalen med gjenstander av metall dersom du vil unngå elektrisk støt eller skader på ladestasjonen.
- Demonter eller modifier ikke ladestasjonen dersom du vil unngå brann eller elektrisk støt.
- Plasser ikke ladestasjonen eller stikkkontakten i nærheten av en varmekilde.

# RENGJØRINGSMODI

## Støvsuging i sikksakk

I modus 'sikksakk' kan robotstøvsugeren gjenta et sikksakkmønster for å rengjøre hvert eneste punkt i rengjøringsområdet.

Hvis du har behov for å rengjøre et område raskt, bør du velge modus 'sikksakk'.

Trykk på knappen 'Modus' på fjernkontrollen for å velge modus 'sikksakk' og trykk deretter på knappen 'Start'.

\* Standardinnstillingen fra fabrikken er 'sikksakk'.

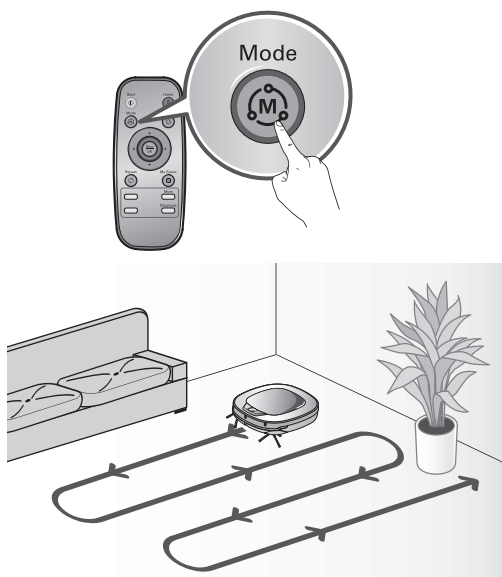

## Manuell rengjøring

Du kan flytte robotstøvsugeren i manuelt modus ved å trykke på en retningsknapp på fjernkontrollen. Robotstøvsugeren vil rengjøre området ved å flytte seg forover/bakover/venstre/høyre etterhvert som du trykker på tastene.

Robotstøvsugeren vil treffe hindringer bak den hvis bakover-tasten på fjernkontrollen forblir trykket ned mens roboten er i modus Manuell.

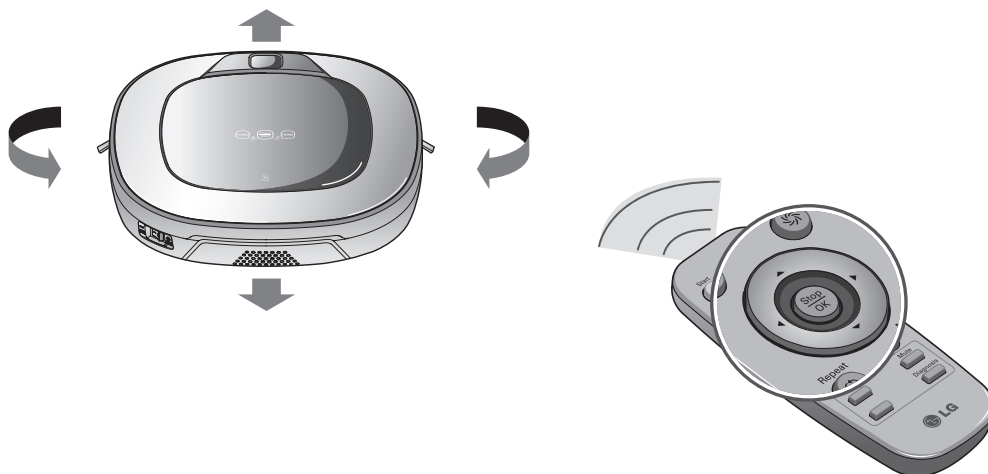

## Rengjøring av mitt område

Hvis du trykker på 'Mitt område' på fjernkontrollen, startes rengjøringsmodusen Mitt område med en talemelding.

Hvis du ønsker å rengjøre bestemte områder, velger du denne modusen.

### Første stadium:

Bruk fjernkontrollen for å manuelt rengjøre utkantene av hver rengjøringsblokk.

\* Denne rengjøringsmodusen vil godtas når avstanden mellom start- og sluttposisjonen er mindre enn 1 m.

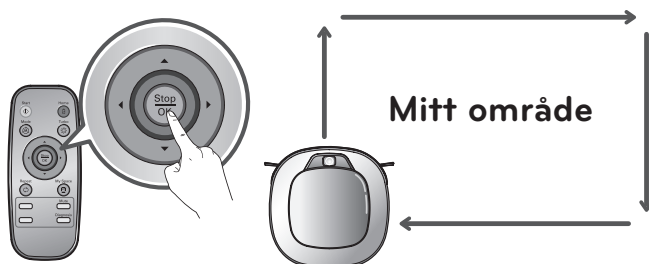

### Andre stadium:

Hvis du trykker på knappen 'Start', vil robotstøvsugereren rengjøre området som er stilt inn manuelt.

\* Hvis en sone ikke er korrekt stilt inn, vil talemeldingen "Området møter ikke spesifiserte forhold. Fortsett å markere området for rengjøringen." spilles av.

Bruk fjernkontrollen til å avgrense en sone igjen.

\* Hvis sonerengjøring er fullført skiftes modus til autorengjøring (SikkSakk).

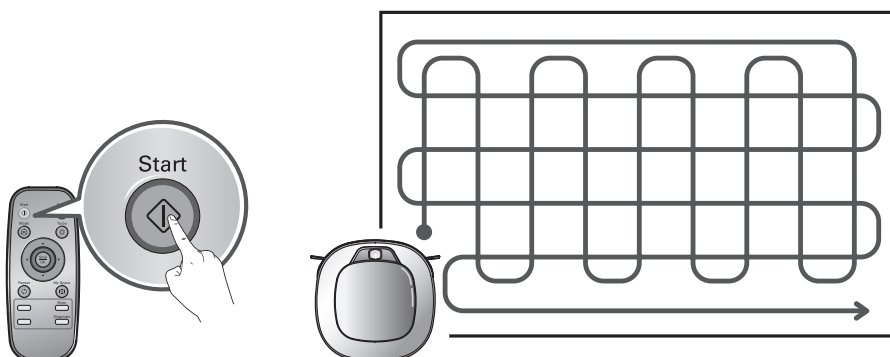

### Tips

- Du kan ikke aktivere rengjøringsmodusen Mitt område under lading.
- For å endre rengjøringsmodus under drift av robotstøvsugereren, trykker du først på knappen 'Stop/OK' for å velge en modus, Rengjøring vil starte fra begynnelsen.

# HJELPEMODI

## Turbomodus

Hvis du trykker på knappen 'Turbo' på fjernkontrollen eller hovedenheten, vil du aktivere modusen 'Turbo' med en talemelding.

I modusen 'Turbo' vil du avbryte modusen og høre en talemelding hvis du trykker på samme knapp.

I modusen 'Turbo' får du en kraftigere rengjøring.

### \* <Turbomodus (Gulvmestringsfunksjon)>

'Turbomodus' starter automatisk når robotstøvsugeren renser tepper. (10 mm ↑).

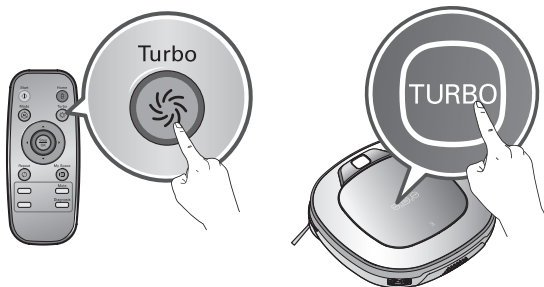

## Gjentakelsesmodus

Hvis du trykker på knappen 'Gjentatt' på fjernkontrollen eller hovedenheten, vil du aktivere modusen 'Gjentatt' med en talemelding.

I modusen 'Gjentatt' vil du avbryte modusen og høre en talemelding hvis du trykker på samme knapp.

I modusen 'Gjentatt' vil robotstøvsugeren gjenta støvsuging helt til batteriet blir tomt for strøm.

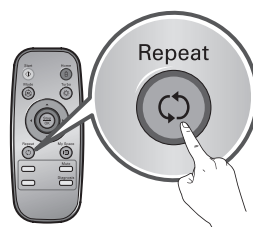

## Læremodus

Robotstøvsugeren kan ved hjelp av læremodus memorisere miljøet den rengjør, og dette sikrer smart rengjøring.

\* 'Læremodus' er bare tilgjengelig når roboten starter fra ladestasjonen.

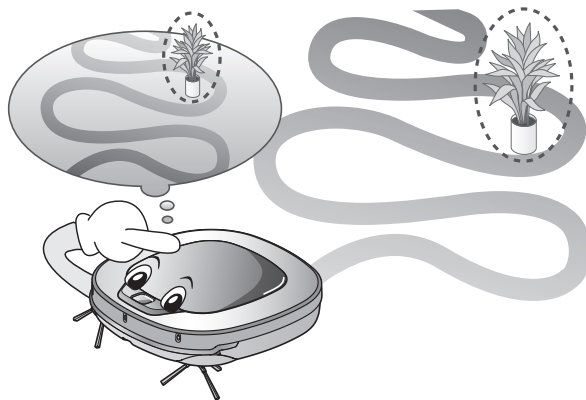

### Tips

• Forhåndsregler med Smartdrift

- Denne læremodusen aktiverer memorering av steder med hindringer, slik at roboten kan komme rundt dem. Robotstøvsugeren memoriserer hele miljøet slik det var fra den startet å støvsuge fra ladestasjonen til det øyeblikket den fullfører runden.
- Robotstøvsugeren lærer nye forhold når ladestasjonen er flyttet.
- Hvis læremodus er vellykket, vil talemeldingen "Læreprosessen er fullført" spilles av.

# MOPPERENGJØRING (VALGFRITT)

Du kan bruke robotstøvsugeren effektivt for å fjerne støv ved å bruke mikrofibermoppen.

Når moppen festes til robotstøvsugeren, vil den ikke kunne klatre opp på tepper eller over terskler. Dette forhindrer overføring av støv fra moppen.

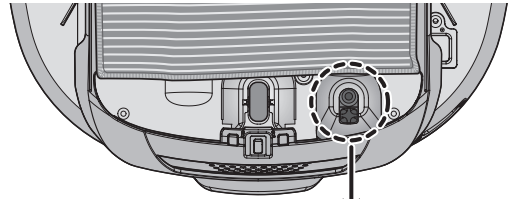

**⚠ Forsiktig**

Dekk ikke den nedre kamerasensoren med moppen.

Sett moppen og moppeplaten fast på robotstøvsugeren ved å følge følgende instruksjoner for å kunne bruke moppen.

1. Sett mikrofibermoppen fast på velkroen på moppeplaten som vist i figuren.

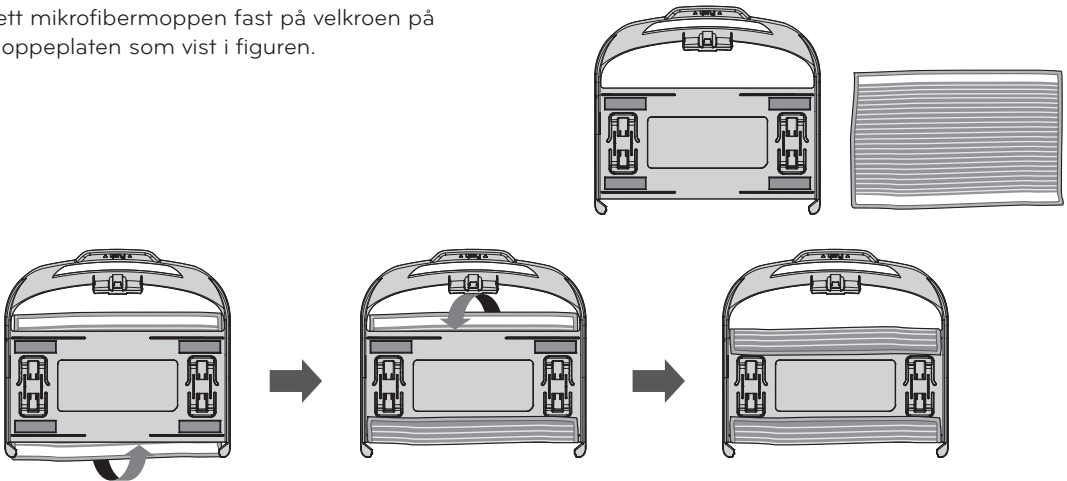

2. Trykk moppeplaten inn i sporene til du hører en klikkelyd.

\* Merk at moppeplaten kan falle av under rengjøring hvis den ikke er ordentlig festet.

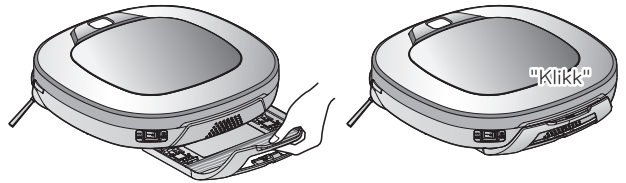

3. Det er viktig at krokene på moppeplaten settes riktig inn i sporene under støvsugeren.

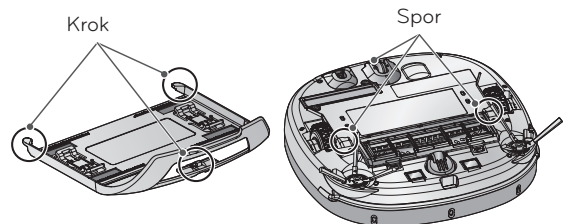

## Tips

- Vask fremmed materiale eller tørk av moppen etter at rengjøring er fullført for å unngå lukt.
- Bruk ikke mikrofibermoppen for å rengjøre når skitt er mikset med væsker som kaffe eller blekk for å unngå å smusse til gulv.
- Rengjør ikke teppet når moppeplaten eller moppen er festet til roboten for å unngå skader fra velkroen eller smussoverføring fra moppen for å unngå skade på tepper.
- Hold mikrofibermoppen tørr. Bruk den ikke på fuktige overflater. Fuktighet kan virke inn på navigeringen.
- Smartdiagnose er ikke tilgjengelig når moppeplaten er festet på roboten.
- Noen modeller vil kunne komme uten mikrofibermopp eller mopp-plate.

# FUNKSJON FOR STEDSSØK

Robotstøvsugeren memorerer stedet under rengjøring. Hvis du flytter robotstøvsugeren under drift, vil den søke etter stedet det ble flyttet fra ved å bruke funksjonen for stedssøk før du starter støvsuging.

\* Navigasjonsfunksjonen aktiveres etter at robotstøvsugeren kjenner igjen rengjøringsmiljøet ordentlig.

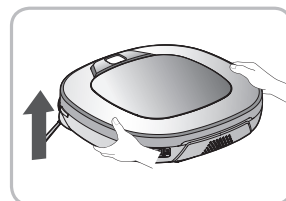

Endre sted

## Manuell flytting.

1. Sett robotstøvsugeren ved stedet det opprinnelig ble flyttet fra.

\* Funksjonen for stedssøk er mest effektiv når robotstøvsugeren er nært stedet den ble flyttet fra.

\* Hvis den flyttes fra det opprinnelige stedet med mer enn 1 m, blir det vanskelig for robotstøvsugeren å søke etter forrige plassering.

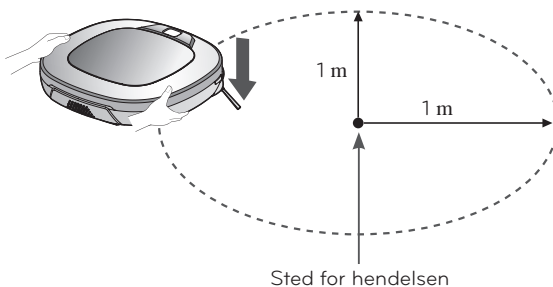

2. Trykk på knappen Start/Stopp på robotstøvsugeren eller knappen START på fjernkontrollen.

Robotstøvsugeren vil deretter starte funksjonen for stedssøk og en taleveiledning.

\* Når stedssøket er fullført, vil den fortsette å rengjøre fra stedet den ble flyttet fra.

Hvis stedssøket mislykkes, vil den starte på nytt fra begynnelsen.



Sted for hendelsen

For å forbedre nøyaktigheten bør du ikke stå i nærheten av HOM-BOT når den er i modusen stedssøk.

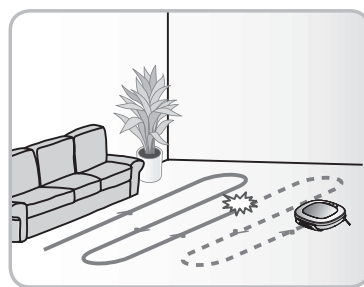

## Tips

- Hvis strømmen skrus av etter av funksjonen for stedssøk er stilt inn, vil funksjonen avbrytes.
- Funksjonen for stedssøk er mest effektiv når robotstøvsugeren er nært stedet den ble flyttet fra.

# SMARTDIAGNOSE

Robotstøvsugeren bruker smartdiagnose til selvdagnostisering.

Hvis den finner feil under diagnosen, må du kontakte ditt lokale LG servicesenter.

✳ **Robotstøvsugeren vil flytte seg innen en radius på 50 cm under smartdiagnose. Sørg derfor for at ingen hindringer er innen en radius på 1 m fra ladestasjonen før du starter smartdiagnose.**

1. Skru hovedbryteren på baksiden PÅ etter at du har forsikret deg om at robotstøvsugeren er festet til ladestasjonen.

✳ **Smartdiagnose er bare mulig når robotstøvsugeren er festet til ladestasjonen.**



2. Trykk på knappen 'Diagnose' på fjernkontrollen, og prosessen vil deretter starte med en talemelding som sier "Starter HOM-BOT smartdiagnose. Gå bort fra roboten og fjern eventuelle elementer innen 1 meter eller rundt 3 fot."

✳ **Hvis moppeplaten er festet til roboten, vil prosessen ikke aktiveres.**



3. Når smartdiagnose er fullført, vil robotstøvsugeren returnere til ladestasjonen og tilkjenne resultatet ved en talemelding. Du kan få talemeldingen gjentatt ved å trykke på knappen 'HJEM' på fjernkontrollen eller hovedenheten. Trykk på knappen 'Stop/OK' på fjernkontrollen eller hovedenheten for å avslutte diagnostiseringen.

✳ **Etter talemeldingen om smartdiagnosen vil robotstøvsugeren starte lading etter 1 minutt.**

✳ **Hvis det oppdages feil på noen av sensorene under smartdiagnosen, vil en talemelding annonsere dette og enheten vil ikke returnere til ladestasjonen.**

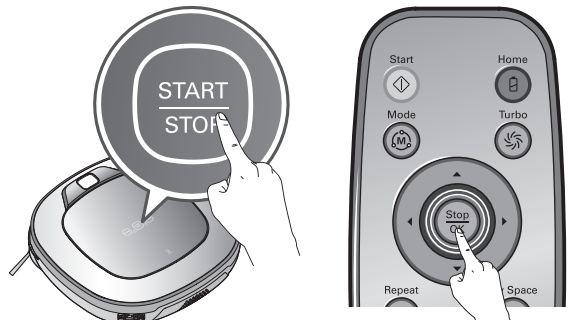

## Tips

- Berør ikke robotstøvsugeren eller forstyr driften før smartdiagnosen er fullført. Hvis smartdiagnosen ved en feiltagelse avbrytes, kan du skru hovedstrømbryteren AV eller PÅ igjen for å gjenoppta diagnostiseringen.
- Smartdiagnose kan ikke aktiveres i følgende tilfeller. Sjekk problemet i det enkelte tilfellet og prøv igjen.
  - Robotstøvsugeren er koblet fra ladestasjonen
  - Utilstrekkelig batterinivå
  - Filter for støvoppsamler er ikke festet til roboten.
  - Moppeplaten er satt på



# SMARTDIAGNOSE

Hvis en talemelding annonseres etter smartdiagnosen, se følgende tabell for å rette problemet:

| Talemelding   | Mål (for referanse)   |
|---|---|
| Starting HOM-BOT smart diagnosis. Please step away and remove any items within 1 meter, or about 3 feet.  | Fjern enhver gjenstand i 1 m radius fra ladestasjonen, og hold deg unna til diagnostiseringen er fullført.  |
| HOM-BOT needs to be charging in order to activate smart diagnosis. Please dock the HOM-BOT to the home station.   | Flytt robotstøvsugeren til ladestasjonen for å lade den.  |
| Starting HOM-BOT smart diagnosis. Reservation has been cancelled for smart diagnosis. Please step away and remove any items within 1 meter, or about 3 feet.  |   |
| No defect found during diagnosis.   |   |
| Unable to initiate smart diagnosis due to a low battery. Please try again after battery is charged.   | Prøv smartdiagnose på nytt etter å ha ladet batteriet.  |
| Please check that the dust bin and filter are properly installed.   | Åpne dekslet for støvoppsamleren og undersøk oppsamleren.   |
| HOM-BOT will not charge due to infrared sensor error. Please try smart diagnosis again after turning the main power switch on the back of the HOM-BOT 'Off' then 'On' again. If the problem continues, please contact LG Electronics customer care. | Kjør smartdiagnose på nytt, og kontakt et LG Electronics servicesenter hvis samme melding spilles av.   |
| HOM-BOT will not charge due to ultrasonic sensor error.   | Kjør smartdiagnose på nytt, og kontakt et LG Electronics servicesenter hvis samme melding spilles av.   |
| HOM-BOT will not charge due to a problem with the cliff sensors on bottom. Please wipe the sensors clean.   | Rengjør de tre sensorene nederst på forsiden av enheten.  |
| Please clean the camera sensor on bottom right side.  | Rengjør linsen på kameran sensoren nederst til høyre.   |
| Please clean the obstacle detecting sensor windows on the left and right side of the HOM-BOT.   | Rens linsen til hindringssensoren både på høyre og venstre side.  |
| A problem has been found on the Gyro Sensor. Please try smart diagnosis again after turning the main power switch on the back of the HOM-BOT 'Off' then 'On' again. If the problem continues, please contact LG Electronics customer care.          | Kjør smartdiagnose på nytt, og kontakt et LG Electronics servicesenter hvis samme melding spilles av.   |
| Please check for foreign material on the left wheel.  | Fjern all smuss fra venstre hjul.   |
| Please check for foreign material on the right wheel.   | Fjern all smuss fra høyre hjul.   |
| A problem has been found on the left wheel sensor. Please try smart diagnosis again after turning the main power switch on the back of the HOM-BOT 'Off' then 'On' again. If the problem continues, please contact LG Electronics customer care.    | Kjør smartdiagnose på nytt, og kontakt et LG Electronics servicesenter hvis samme melding spilles av.   |
| A problem has been found on the right wheel sensor. Please try smart diagnosis again after turning the main power switch on the back of the HOM-BOT 'Off' then 'On' again. If the problem continues, please contact LG Electronics customer care.   | Kjør smartdiagnose på nytt, og kontakt et LG Electronics servicesenter hvis samme melding spilles av.   |
| A problem has been found with the brush. Please check for any foreign material.   | Sjekk om fremmedlegemer sitter fast i børsten.  |
| A problem has been found in the suction motor. Please try smart diagnosis again after turning the main power switch on the back of the HOM-BOT 'Off' then 'On' again. If the problem continues, please contact LG Electronics customer care.        | Kjør smartdiagnose på nytt, og kontakt et LG Electronics servicesenter hvis samme melding spilles av.   |
| A problem has been found in the acceleration sensor. Please try smart diagnosis again after turning the main power switch on the back of the HOM-BOT 'Off' then 'On' again. If the problem continues, please contact LG Electronics customer care.  | Kjør smartdiagnose på nytt, og kontakt et LG Electronics servicesenter hvis samme melding spilles av.   |
| In order to listen to the smart diagnosis result again, please press the charging button. To stop, please press the stop button.  | Hvis du ønsker å repetere diagnoseresultatet, trykker du på knappen 'Hjem' eller 'Stop/OK' for å avslutte diagnosen.  |
| Smart diagnosis mode will be turned off.  |   |
| Smart Diagnosis mode will not operate with the mop plate attached. Please try again after removing it.  | Kjør smartdiagnose på nytt etter å ha fjernet moppeplaten.  |
| Smart diagnosis has failed to complete its diagnostics. Please try again after turning the main power switch on the back of the HOM-BOT 'Off' then 'On' again.  | Skru hovedstrømbryteren AV eller PÅ igjen for å gjenoppta diagnostiseringen. Berør IKKE robotstøvsugeren eller forstyrr driften før smartdiagnosen er fullført. |
| Please check if the charging terminal is damaged or dirty.  | Rengjør undersiden av maskinen og ladeterminalen på ladestasjonen.  |

# RENGJØRE STØVOPPSAMLEREN

Hvis støvoppsamleren er full, kan sugekraften reduseres. Rengjør støvoppsamleren før og etter hver rengjøring. Rengjør støvoppsamleren ved å bruke følgende sekvens:

1. Åpne dekslet for støvoppsamleren ved å trykke på knappen TRYKK på robotstøvsugeren.

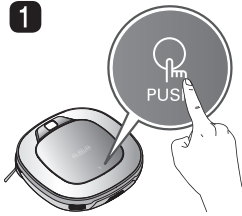

2. Ta i håndtaket på støvoppsamleren og trekk den oppover.

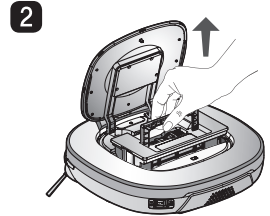

3. Trekk i kroken til venstre på filterdekslet på baksiden av støvoppsamleren for å skille filteret og svampen.

\* Merk at støv kan falle ut når filteret fjernes.

\* Se side 26 for rengjøring av filteret for støvoppsamleren.

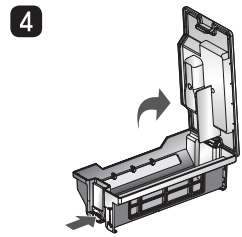
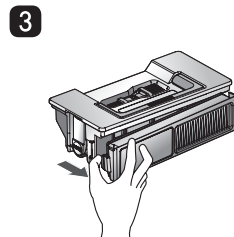

4. Løft dekslet opp mens du trykker på skilleknappen på støvoppsamleren.

5. Tøm støvoppsamleren og rengjør den med en rengjøringsbørste eller under rennende vann.

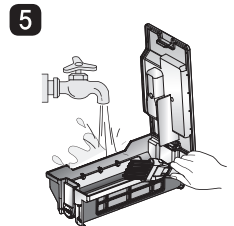

6. Etter å ha rengjort med vann, tømmer du støvoppsamleren fullstendig i et godt ventilert område uten direkte sollys.

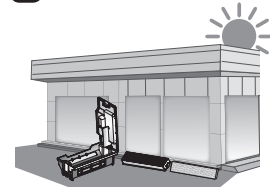

7. Når du har satt sammen eller satt inn den rengjorte støvoppsamleren, lukker du dekslet og setter inn svampen og HEPA-filtret.

\* Se s. 26 for detaljert veiledning om dette.

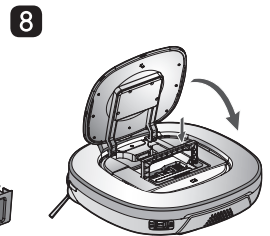
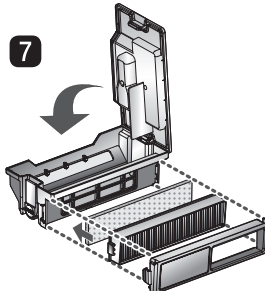

8. Sett støvoppsamleren inn i robotstøvsugeren og lukk dekslet.



## Tips

- Hvis du bruker enheten uten filtre i støvoppsamleren, kan du forårsake motorfeil som ikke dekkes av garantien.
- Etter at du har rengjort støvoppsamleren, må du sørge for å sette sammen filtret og sette det i støvoppsamleren. Hvis du starter rengjøring uten filtre festet til støvoppsamleren eller dersom filterdekslet ikke er satt sammen, vil en talemelding spilles av som sier "Sjekk at støvoppsamleren og filteret er korrekt satt på plass."
- Sørg alltid for at dekslet for støvoppsamleren settes ordentlig på plass etter at du har rengjort støvoppsamleren slik at det lukkes enkelt og nøyaktig.

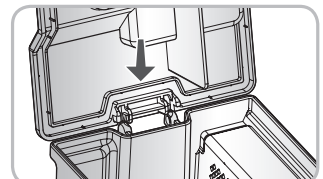

# RENGJØRE FILTRET FOR STØVOPPSAMLEREN

Filtret for støvoppsamleren består av et HEPA-filter og et svampfilter.  
Rengjør begge filtrene i denne rekkefølgen:

1. Trekk i kroken til venstre for HEPA-filtret på baksiden av støvoppsamleren for å skille filteret og svampen.

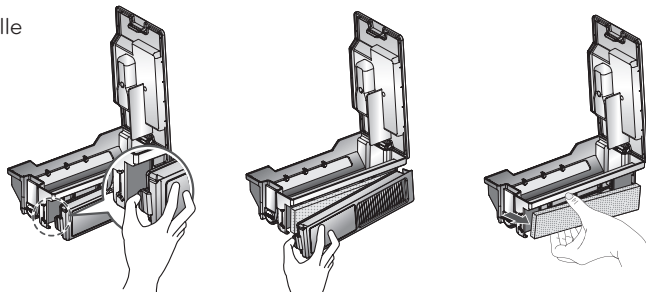

2. Fjern små støvpartikler på HEPA-filtret ordentlig med en støvsuger eller rengjøringsbørste.

\* Vask IKKE HEPA-filtret med vann.  
Sugekraften vil reduseres.

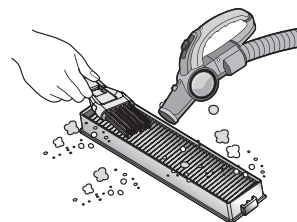

3. Bruk en rengjøringsbørste for å rense svampfiltret. Hvis du bruker vann for å rengjøre det, må du la det tørke fullstendig i skyggen før du setter alt sammen igjen.

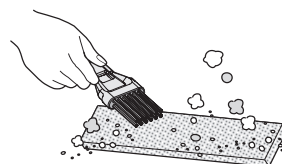

4. Sett sammen HEPA- og svampfiltret og sett dem ordentlig inn i filterdekslet ved å følge disse trinnene.

\* Sett den rektangulære lokalisatoren på HEPA-filtret i lokaliseringsstedet på filterkroppen.

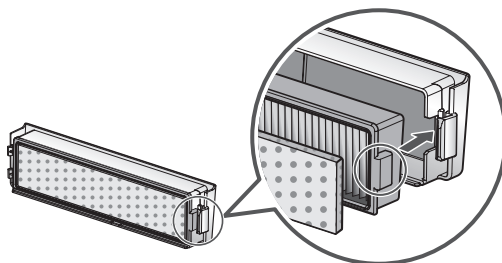

\* Vær forsiktig slik at du ikke setter HEPA- og svampfiltrene feil inn i filterdekslet.

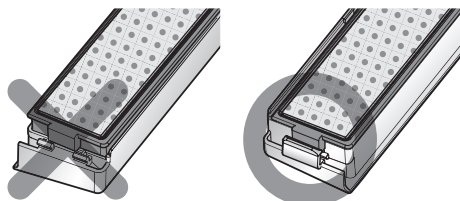

## Tips

- For å opprettholde ytelsen til robotstøvsugeren, må du rengjøre HEPA-filtret minst en gang i uka med en børste eller støvsuger.
- Hvis du bruker robotstøvsugeren med filterdekslet satt inn i støvoppsamleren og uten filtre, kan støv komme inn i maskinen og forårsake en feil.

# RENGJØRE BØRSTEN

Den roterende børsten sitter nederst på robotstøvsugeren og hjelper deg å samle støv. Rengjør børsten i denne rekkefølgen:

\* Før du vender hovedenheten, legg en myk klut på gulvet og glem støvoppsamleren. Ellers kan hovedenheten få skrammer og støv kan falle ut av støvoppsamleren.

- 1 Skru strømmen AV før du starter rengjøring. Sett robotstøvsugeren opp/ned på en myk klut.

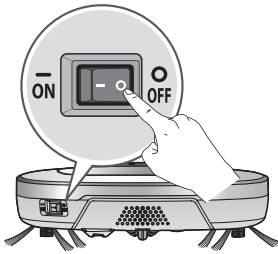

- 2 Etter å ha sjekket om det er fremmedlegemer i robotstøvsugeren, trykker du ned kroken og trekker den opp for å ta av børstedekslet.

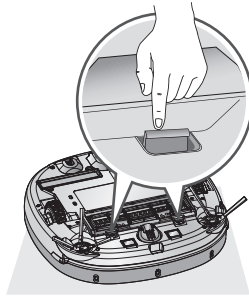

- 3 Fjern hår og annet smuss fra børsten og de 2 mindre hjulene med et rengjøringsverktøy.

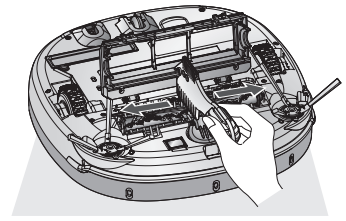

- 4 Stikk børsten helt inn i den gule utstikkeren.

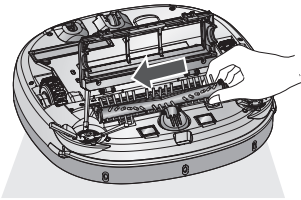

- 5 Mens du dytter børsten, løfter du den hvite utstikkende delen opp for å skille den fra hovedenheten.

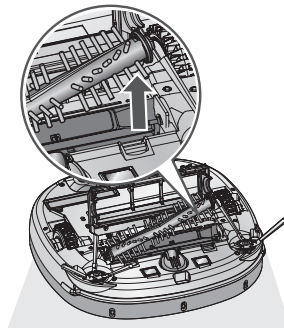

- 6 Rengjør forsiktig børsten med en støvsuger eller saks.

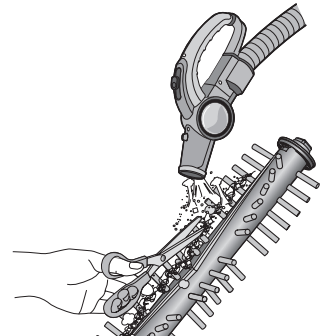

- 7 Sett kroken (rektangulær) på siden av børsten i sporene slik at fargene passer sammen.

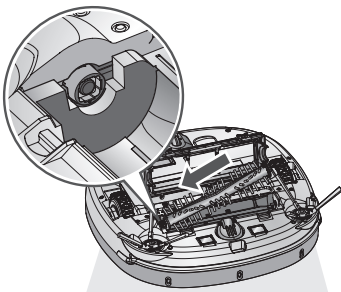

- 8 Når du dytter børsten i pilens retning, setter du kroken (rektangulær form) på motsatt side inn i sporet.

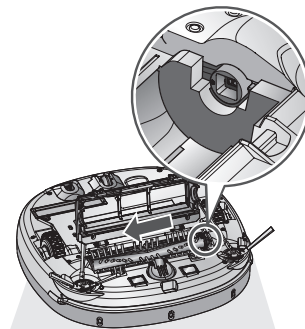

- 9 Trykk ned og lukk dekslet til du hører en klikkelyd fra begge sider av kroken.  
\* Vær forsiktig slik at du ikke fanger trådene i sidebørsten i dekslet når du lukker det.

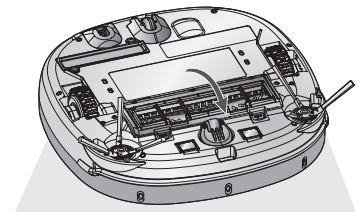

# RENGJØRE SENSOREN/LADESTASJONEN

Det er sensorer på robotstøvsugeren som oppdager hindringer, trapper og ladestasjonen for lading av batteriet. For å kunne opprettholde ytelsen til robotstøvsugeren må du regelmessig rengjøre sensorene og lade terminalen på denne måten:

1. Skru av strømbryteren på undersiden av robotstøvsugeren. Det kan oppstå skader når robotstøvsugeren aktiveres hvis strømmen ikke er skrudd av.
2. Legg en myk klut på gulvet, vend robotstøvsugeren og legg den på kluten.

**\* Sørg for å fjerne støvoppsamleren før du roterer hovedkroppen. Hvis ikke, kan støvet i støvoppsamleren falle ut.**

3. Bruk en myk klut eller rengjøringsbørste for å tørke av klatresensorene, kamerasensorene og de ultrasoniske sensorene og ladeterminalen som beskrevet nedenfor.

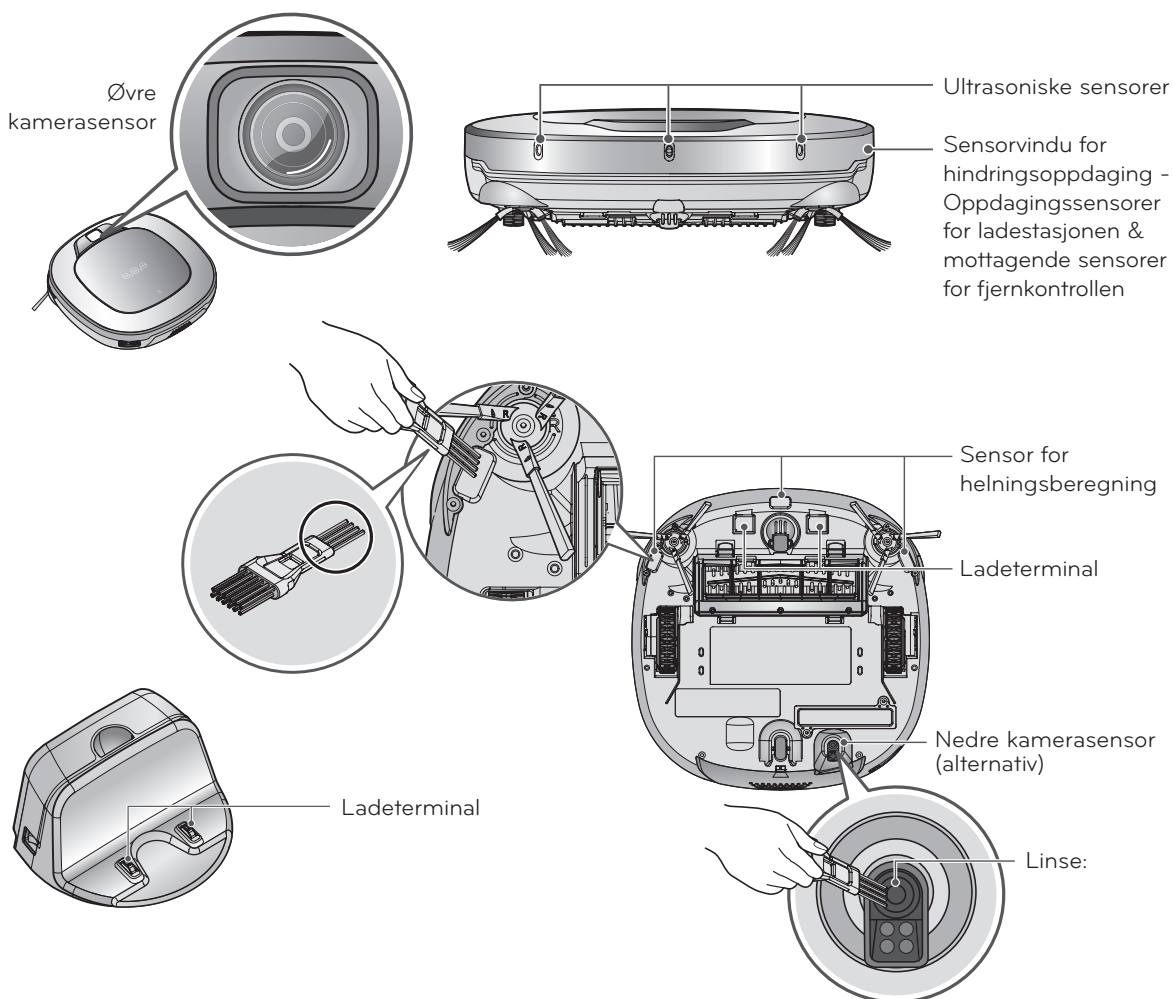
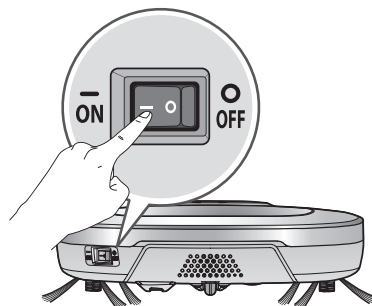

## Tips

- Rengjør ikke robotstøvsugeren ved å spraye den med vann, fortynner, benzen eller andre typer væske.
- Ring servicesentret hvis sensoren eller ladeterminalen skades. Sensoren og terminalskaden kan forårsake feil på produktet.
- Bruk rengjøringsbørsten for å rense sensoren/ladeterminalen.
- Noen modeller vil kunne komme uten kamerasensor på bunnen.

# RENGJØRE SIDEBØRSTEN

Fremmedlegemer/-materialer slik som hår kan enkelt feste seg til sidebørsten. Fjern slikt materiale minst en gang i uken.

Hvis store mengder fremmedlegemer sitter fast i børsten, kan det oppstå skade på børsten.

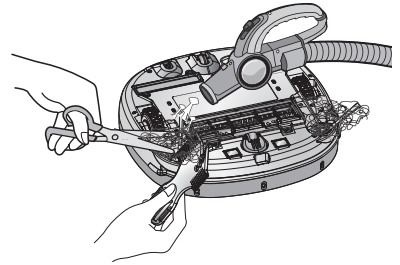

Hvis gulvet har ru tekstur eller veggene jevnlig rengjøres, kan sidebørsten bøyes eller skades. I slike tilfeller kan du bruke følgende metode for å rette ut sidebørsten.

1. Følgende prosedyre kan brukes for å gjenopprette deformerte børster.

2. Skru av strømmen ved å skru strømmen av på baksiden av enheten.

3. Sett robotstøvsugeren ved enden av bordet for å gjøre det enklere å rengjøre sidebørsten. Sørg for at robotstøvsugeren ikke står i fare for å falle ned.

4. Legg sidebørsten i varmt vann.

5. Trykk sidebørsten ned i ca. 10 sekunder, slik at den fullstendig dekkes av vann.

6. Tørk sakte av sidebørsten ved å la den gli gjennom hånden din.

7. Roter sidebørsten og gjenta trinn 4-6 for hver del av børsten.

8. Bruk bare sidebørsten etter at den er fullstendig tørr.

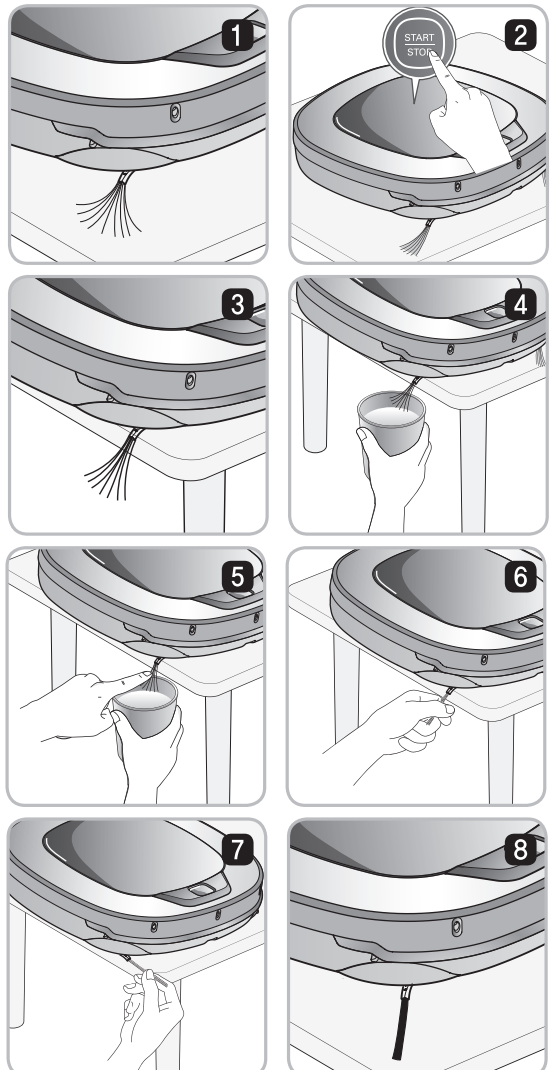

## Vedlikehold av sidebørste

1. Fjern skruene ved hjelp av en skrutrekker og skill sidebørsten og hovedenheten.
2. Fjern hår etter at du har skilt dem fra hverandre.
3. Sett sammen sidebørsten ved å sette den på undersiden av robotstøvsugeren, med merkene 'R' og 'L' på børsten i samsvar med dem på robotstøvsugeren.

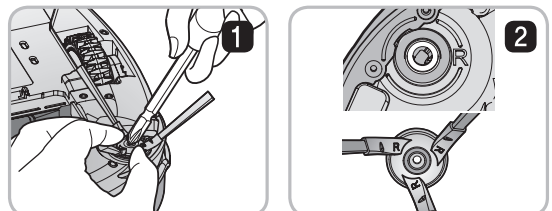



# RENGJØRE MIKROFIBERMOPPEN (VALGFRITT)

For å unngå lukt, bør skitt og støv vaskes av moppen etter at du har brukt den til rengjøring. Følg disse instruksjonene for å vaske mikrofibermoppen.

1. Skill mikrofibermoppen fra moppeplaten.

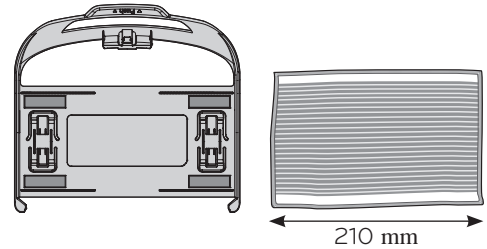

2. Rengjør den forsiktig med varmt vann.



3. Bruk moppen etter at den er fullstendig tørket i direkte sollys.

※ Hvis moppen brukes mens den er fuktig eller våt, vil dette forårsake feil på robotstøvsugeren.

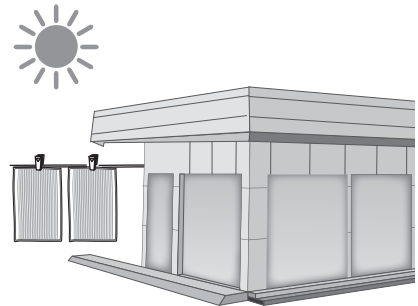

## Tips

- For å unngå produktfeil bør du bare bruke mikrofibermoppen som fulgte med robotstøvsugeren.
- Ekstra mikrofibermopper kan kjøpes på et LG Electronics servicesenter i nærheten.
- Noen modeller vil kunne komme uten mikrofibermopp eller moppe-plate.

## Med talemeldingen "The wheels are not touching the floor. Please move HOM-BOT onto flat floor."

gis en advarsel hvis et hjul ikke er i kontakt med gulvet av en eller annen grunn.

- Er et hjul fanget i utgangsdøren, balkongen, trappen eller lignende?
  - ▶ Flytt robotstøvsugeren til et flatt underlag.

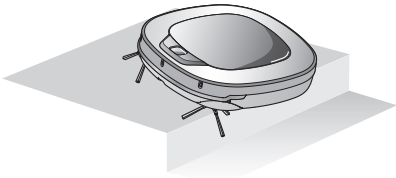

## Med talemeldingen "Please remove any foreign material on the left/right wheel."

- Sjekk om fremmedlegemer er surret rundt hjulet.
  - ▶ Legg en myk klut på gulvet, vend robotstøvsugeren og legg den på kluten. Fjern fremmedlegemet etter å sett på hjulet.
- ※ **Sørg for å fjerne støvoppsamleren før du roterer hovedkroppen.**  
Hvis ikke, kan støvet i støvoppsamleren falle ut.

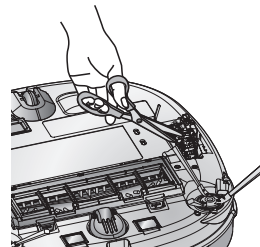
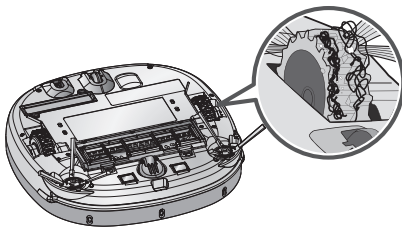

## Med talemeldingen "HOM-BOT cannot continue cleaning. Please check the area around it."

Gis en advarsel hvis robotstøvsugeren ikke kan fortsette rengjøring på grunn av en ugunstig situasjon.

- Sitter robotstøvsugeren fast?
  - ▶ Etter å ha fjernet delen som sitter fast kan du legge robotstøvsugeren på et flatt underlag.

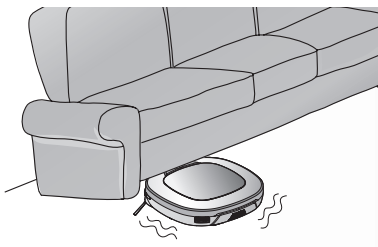



# FEILSØKING

Med talemeldingen "Please check that the dust bin and filter are properly installed."

Gis en talemelding hvis støvoppsamleren eller dekslet ikke sitter ordentlig fast.

- Er filtret for støvoppsamleren satt på robotstøvsugeren?
  - ▶ Åpne dekslet for støvoppsamleren og sjekk at støvoppsamleren sitter på plass.
  - ▶ IKKE forlat dekslet til støvoppsamleren åpent.

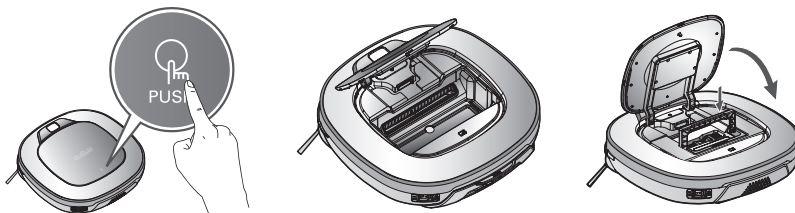

- Sørg for at filterdekslet er satt på støvoppsamleren.

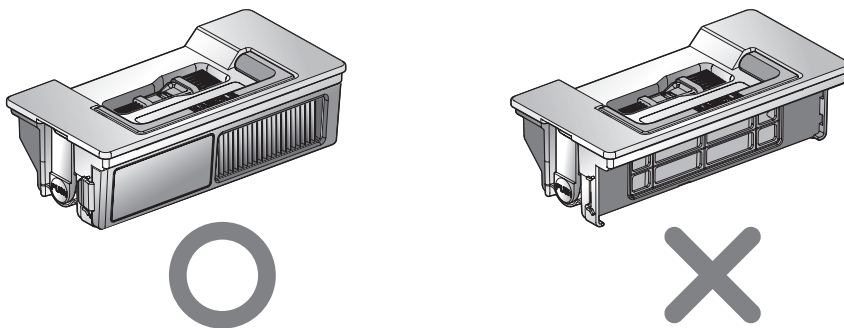

Med talemeldingen "Battery is low. Please move HOM-BOT onto the home station to charge."

Når gjenværende batterinivå er nesten null, vil talemeldingen "Batterinivået er lavt" spilles av.

- Start lading av robotstøvsugeren ved å flytte den til ladestasjonen.
  - ▶ Når robotstøvsugeren er satt fast i dokken, vil den begynne å lade og spille av startmelodien for lading.

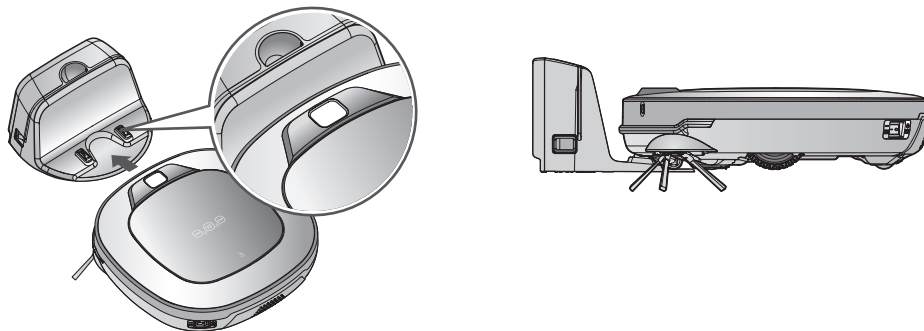

## Med talemeldingen "Please remove any foreign material from the brush on the bottom of the HOM-BOT."

Du hører en advarsel hvis rusk eller smuss forhindrer at børstene roterer.

Legg en myk klut på gulvet og sett robotstøvsugeren opp/ned på den.

\* Fjern støvoppsamleren før du vender hovedenheten.

Hvis ikke, kan støv falle ut fra støvoppsamleren.

• Børsten lager en høy, unormal lyd.

► Bekreft at børsten er korrekt satt sammen ved å sjekke skillesporet på børsten.

► Fjern børsten fra robotstøvsugeren og fjern eventuelle fremmedlegemer fra børsten.

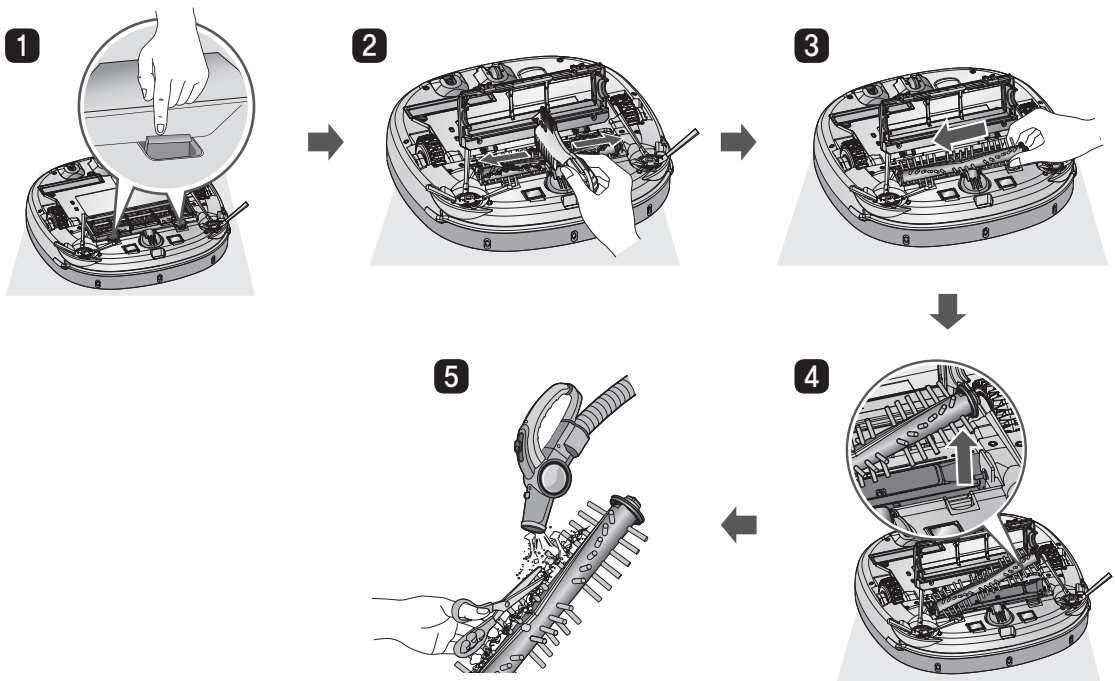

• Børsten eller sidebørste sitter fast.

► Fjern eventuelle fremmedlegemer som kabler, tråder eller hår som er fanget i sidebørsten eller i børsten.

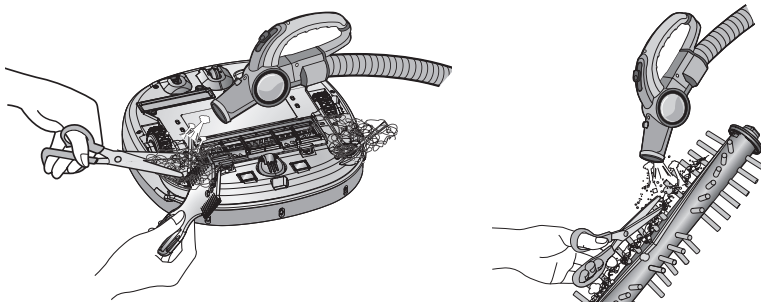

\* Se instruksjonene på side 27, 29 for en detaljert beskrivelse av denne prosessen.

# FØR DU BESTILLER SERVICE

Bekreft før du rapporterer feil ved robotstøvsugeren.

| Problem  | Løsninger (referanse)  |
|--|--|
| Strømmen kan ikke skrus på.                              | Kontroller at På-bryteren er slått på. (Side 15)   |
| Strømmen skrus automatisk av.                            | Dette er ikke en feil Robotstøvsugeren har sin egen strømsparingsfunksjon. Hvis den ikke brukes på 10 minutter etter at strømmen er slått på, vil strømmen automatisk skrus av. (Side 17)  |
| Robotstøvsugeren lades ikke.                             | <ul style="list-style-type: none"><li>▶ Kontroller at På-bryteren er slått på.</li><li>▶ Fjern gjenstander rundt ladestasjonen. (Side 15)</li><li>▶ Bekreft at strømmen er koblet til ladestasjonen. (Side 14)</li><li>▶ Tørk av ladeterminalen med en tørr klut.</li></ul>  |
| Sugekraften blir svak.                                   | <ul style="list-style-type: none"><li>▶ Sjekk om det er fremmedlegemer som blokkerer sugeporten. (Side 27)</li><li>▶ Tøm støvoppsamleren. (Side 25)</li><li>▶ Rengjør filtret for støvoppsamleren (Side 26)</li></ul>  |
| Lydene blir høyere.                                      | <ul style="list-style-type: none"><li>▶ Bekreft at støvoppsamleren er satt riktig inn.</li><li>▶ Bekreft at filtret for støvoppsamleren er satt riktig inn. (Side 26)</li><li>▶ Sjekk om fremmedlegemer er fanget i børsten. (Side 27)</li></ul>                             |
| Robotstøvsugeren aktiveres ikke.                         | <ul style="list-style-type: none"><li>▶ Kontroller at På-bryteren er slått på. (Side 15)</li><li>▶ Kontroller ladestatus for batteriet. (Side 17)</li></ul>  |
| Børsten roterer ikke.                                    | <ul style="list-style-type: none"><li>▶ Rengjør børsten. (Side 27)</li><li>▶ Bekreft at børsten er satt riktig inn. (Side 27)</li></ul>  |
| Forflytning eller valgte baner er ikke normale.          | <ul style="list-style-type: none"><li>▶ Tørk forsiktig av sensoren med en myk klut. (Side 28)</li><li>▶ Hvis mikrofibernoppen er satt på, må du bekrefte at den er satt ordentlig på. (Side 21)</li><li>▶ Skru strømmen av og på.</li></ul>                                  |
| Robotstøvsugeren kan ikke aktiveres med fjernkontrollen. | <ul style="list-style-type: none"><li>▶ Bytt batterier i fjernkontrollen. (Side 12)</li><li>▶ Kontroller at fjernkontrollen er innen dekningsområdet til hovedenheten, som er mindre enn 3 m (side 12).</li><li>▶ Kontroller at På-bryteren er slått på. (Side 15)</li></ul> |

# PRODUKTSPEKIFIKASJON



| Element/modell     | LG Robot Cleaner<br>VR634* / VR635* ser.   |
|--------------------|--|
| Eksterne mål       | 340 mm × 340 mm × 89 mm  |
| Vekt               | 3 kg   |
| Strømforbruk       | 18 W   |
| Batteri (fulladet) | DC 16.8 V  |
| Hurtighet          | 350 mm/s (Maksimum)  |
| Brukstid           | Ca. 100 minutter<br>(Basert på vanlige tregulv)  |
| Ladetid            | 3 timer  |
| Hovedfunksjoner    | Turbomodus<br>Læremodus<br>Sensor for hindringer<br>Antistyrtefunksjon<br>Feilvisning<br>Navigering<br>Auto/manuell lading<br>Tørrmopp(alternativ)<br>Hjørnerengjøring<br>Talemelding<br>Kart<br>Gjentatt støvsuging<br>Rengjøring av mitt område<br>Støvsuging i sikksakk |

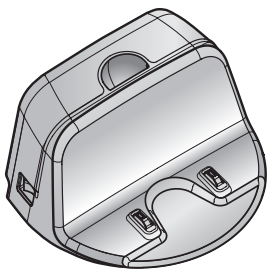

| Element/modell         | Ladestasjon              |
|------------------------|--------------------------|
| Eksterne mål           | 236 mm × 181 mm × 128 mm |
| Rate                   | 230 V~ 50 Hz             |
| Utgangsspenning/strøm: | DC 17.1 V / 1.1 A        |
| Strømforbruk           | 23 W                     |

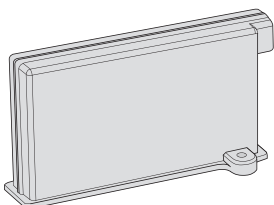

| Element/modell | Batteri         |
|----------------|-----------------|
| Type           | Lithium-batteri |

# REFERANSEELEMENTER

## Merknad Åpen kildesoftware

For å få kildekoden i henhold til GPL, LGPL, MPL og andre lisenser for åpen kildesoftware som produktet inneholder, gå til <http://opensource.lge.com>.

I tillegg til kildekoden er også alle lisensvilkår, garantiunntak og merknader om opphavsrettigheter tilgjengelig for nedlasting.

## Ta batteriet inn/ut

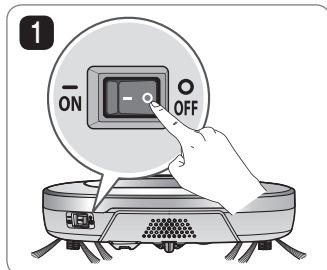

1 Skru av strømbryteren på undersiden av robotstøvsugeren.

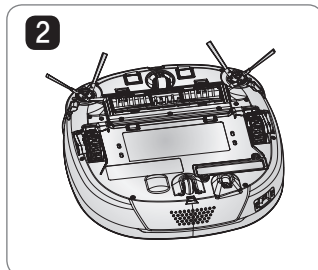

2 Legg en myk klut på gulvet og vend robotstøvsugeren.

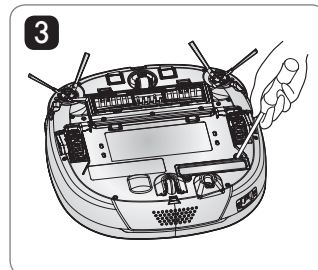

3 Fjern skruen ved hjelp av en skrutrekker.

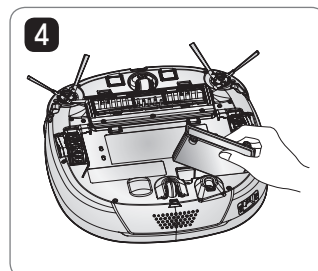

4 Fjern batteriet fra enheten.

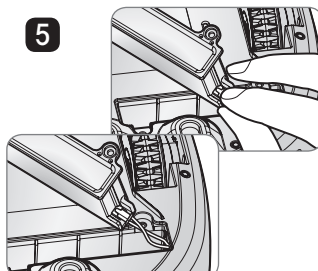

5 Skill kabelen fra batteriet mens du trykker på forbindelseskroken.

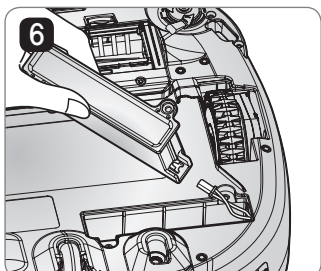

6 Sett inn batteriet i motsatt rekkefølge

## ! ADVARSEL

**Vær forsiktig ved brann, eksplosjon, elektrisk støt eller feil.**

- Lad ikke batteripakken med en annen ladertype enn den som originalt fulgte med laderen.
- Skad ikke pakken ved f.eks å miste den, klemme den, punktere den, skjøre i den eller kortslutte eksterne kontakter.
- Prøv ikke å demontere pakken. Hvis pakken er skadet eller ikke virker, må du ta den med til servicesenteret.
- Sett ikke pakken ved en varmekilde eller kast den ikke i ild eller vann.
- Oppbevar pakken borte fra fuktige eller våre miljøer når pakken lades.
- Hold pakken unna barn, spedbarn eller kjæledyr.

## Garantisertifikat

### Med tilbud om 24 måneders garanti for dette apparatet

I løpet av den 24 måneders garantiperioden, (batteri for rengjøringsroboten : 12 måneder) vil vi reparere ditt apparat kostnadsfritt eller stille deler kostnadsfritt til disposisjon for din forhandler hvis apparatet ikke virker som følge av produksjons- eller materialfeil. Ytterligere krav vil bli ekskludert.

Vi er ikke ansvarlige for skader som følge av uaktsomhet eller skader som oppstår under transporten. Kjøperen påtar seg ansvaret for kostnadene knyttet til pakking og forsendelse.

**Dine garantibetingelser på baksiden gjelder også!**

Type apparat: \_\_\_\_\_

Serienummer:

Kjøperens navn: \_\_\_\_\_

Kjøpsdato: \_\_\_\_\_

Forhandlerens stempel og underskrift

### Garantibetingelser for støvsuger

1. Garantiperioden starter på kjøpsdato og er gyldig i 24 måneder. Begynnelsen av garantiperioden dokumenteres gjennom fremleggelse av kjøpskvittering sammen med garantikortet utfyllt og signert av selgeren. Produktets serienummer må overensstemme med serienummeret på garantikortet.
2. I garantiperioden vil vi kostnadsfritt utbedre enhver feil der det kan bevises at feilene skyldes produksjons- eller materialfeil.
3. Skader som følge av feil behandling, bruk som ikke samsvarer med instruksjonene for bruk og normal slitasje dekkes ikke av garantien. Garantien dekker heller ikke utslitte deler og skader på deler som lett ødelegges, (for eksempel inspeksjonsglass, lyspærer). Kjøperen er ansvarlig for både skader som oppstår under transporten og pakking- og forsendelseskostnader.
4. **Vi bestemmer hvorvidt produktet skal repareres, erstattes eller deler byttes.** Utskiftede eller erstattede deler er vår eiendom. Den opprinnelige garantiperioden utvides ikke dersom et kjøleskap repareres eller visse deler skiftes ut.
5. Garantien bortfaller dersom en person som ikke er autorisert av LG reparerer eller foretar inngrep på apparatet eller hvis apparatet benyttes i kommersiell virksomhet.
6. Ta alltid vare på originalemballasjen slik at apparater som krever service kan returneres uten at det påføres skade.
7. Hvis en reparasjon dekkes av garantien må forhandleren eller et autorisert serviceverksted alltid kontaktes.
8. **Ytterligere krav vil bli ekskludert.** Hvis deler av disse betingelsene ikke gjelder vil ordene i garantien gjelde. Gyldigheten av andre betingelser påvirkes ikke.



### **Avhending av brukte batterier/akkumulatorer**

1. Når denne søppelkassen med et kryss over er festet på et produkt, betyr dette at produktet er dekket av det Europeiske direktivet 2006/66/EC.
2. Dette symbolet kan kombineres med kjemiske symbol for kvikksølv(Hg), kadmium(Cd) eller bly(Pb) hvis batteriet inneholder mer enn 0,0005% kvikksølv, 0,002% kadmium eller 0,004% bly.
3. Alle batterier/akkumulatorer skal avhendes separat fra husholdningsavfallet. Avhending skal skje via kommunale innsamlingsstasjoner.
4. Riktig avhending av brukte batterier/akkumulatorer vil hjelpe til å forhindre mulige negative konsekvenser for miljø og helse.
5. For mer detaljert informasjon om avhending av dine gamle batterier/akkumulatorer kan du kontakte kommunen der du bor eller forretningen der du kjøpte produktet.



### **Avhending av ditt gamle apparat.**

1. Når dette vognsymbolet med kryss over er festet til et produkt, betyr det at produktet er dekket av det europeiske direktivet 2002/96/EC.
2. Alle elektriske og elektroniske produkter skal avhendes separat fra den kommunale avfallsstrømmen via egen oppsamlingsplass som er utpekt av staten eller lokale myndigheter.
3. Riktig avhending av det gamle apparatet ditt hindrer mulige negative konsekvenser på miljøet og menneskelig helse.
4. For mer detaljert informasjon om avhending av det gamle apparatet, kontakter du kommunekontoret, avhendingstjenesten eller den butikken hvor du kjøpte produktet.

# BRUKSANVISNING SJÄLVGÅENDE DAMMSUGARE

Läs noggrant sidorna med säkerhetsföreskrifter före användning, för att tillåta säker användning av produkten. Efter att du har läst bruksanvisningen ska du förvara den på en lättåtkomlig plats.

VR634\* ser.  
VR635\* ser.



# EGENSKAPER

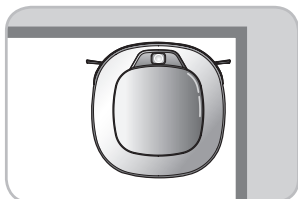

## En mästare i hörnen

Tack vare en helt ny konceptdesign som passar perfekt intill väggarna uppnår den självgående dammsugaren ett mycket bra resultat.

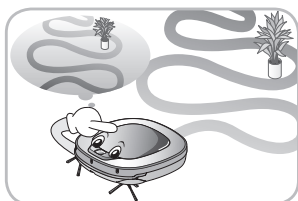

## Avläsningsläge

Den självgående dammsugaren kan memorera dammsugningsmiljön genom funktionen för Smart användning, som ger en mer intelligent dammsugning.

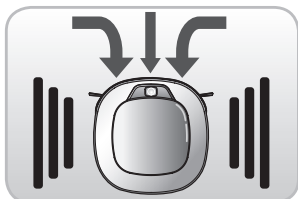

## Turboläge

I "Turbo"-läget arbetar den självgående dammsugaren med högre effekt, vilket ger renare resultat.

När läget har valts aktiveras "Turbo" automatiskt på mattor, vilket gör det möjligt för den självgående dammsugaren att arbeta effektivare.

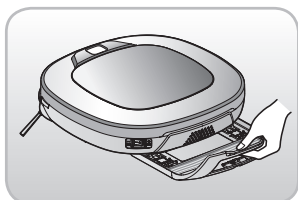

## Utdragbar mopplåt (alternativ)

Den utdragbara mopplåten gör det mycket enklare för användare att byta mopp utan att behöva vända på enheten.

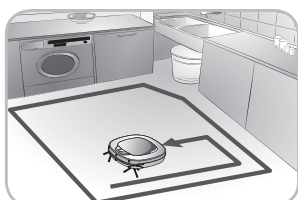

## Läget Mitt område

Genom att styra den självgående dammsugaren till att dammsuga på en viss plats dammsuger den självgående dammsugaren snabbt det önskade området.

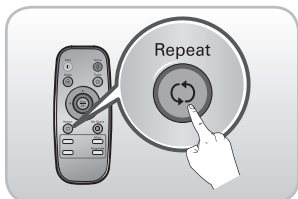

## Upprepad dammsugning

Den självgående dammsugaren arbetar oavbrutet tills batteriet tar slut.

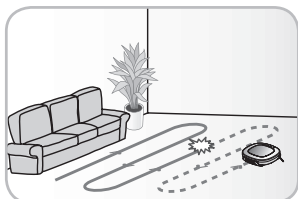

## Platssökningsfunktion

När den självgående dammsugaren flyttas från en punkt under användning söker enheten automatiskt efter den tidigare platsen och återgår till punkten där den blev avbruten.

# INNEHÅLLSFÖRTECKNING

## 1

### FÖRE ANVÄNDNING

---

- 2~5 Säkerhetsföreskrifter
- 6 Medföljer produkten
- 7~8 Beskrivning av delarna
- 9~10 Knappfunktioner
- 11 Statusinformationsdisplay
- 12 Innan du börjar
- 13 Översikt

## 2

### ANVÄNDNINGSSÄTT

---

- 14 Så här installerar du dockningsenheten
- 15 Så här slår du på och stänger av den självgående dammsugaren
- 16 Så här startar och stoppar du dammsugningen
- 17 Så här laddar du batteriet
- 18~19 Dammsugningslägen
- 20 Assisterande dammsugningslägen
- 21 Mopprensning (tillval)
- 22 Platssökningsfunktion
- 23~24 Smart diagnos

## 3

### HANTERING EFTER ANVÄNDNING

---

- 25 Rengöra dammbehållaren
- 26 Rengöra filtret i dammbehållaren
- 27 Rengöra borsten
- 28 Rengöra sensorn/laddningsuttaget
- 29 Rengöra sidoborsten
- 30 Rengöra moppen i ultra-mikrofiber (tillval)

## 4

### YTTERLIGARE INFORMATION

---

- 31~33 Felsökning
- 34 Innan du kontaktar service

## 5

### REFERENS

---

- 35 Produktspecifikationer
- 36 Referensobjekt

# SÄKERHETSFÖRESKRIFTER

Syftet med säkerhetsföreskrifterna som beskrivs nedan är att användaren ska kunna använda produkten på ett säkert och korrekt sätt för att förhindra oväntade risker för personskada och skada på egendom.

## Grundläggande säkerhetsföreskrifter

Efter att du har läst den här bruksanvisningen ska du förvara den på en lättåtkomlig plats.



Det här är säkerhetsvarningssymbolen. Den här symbolen varnar dig för potentiella risker som kan resultera i skada på egendom och/eller allvarlig kroppsskada eller dödsfall.



**! VARNING!**

Indikerar en farlig situation som, om den inte undviks, kan resultera i dödsfall eller allvarlig personskada.



**! VAR FÖRSIKTIG**

Indikerar en farlig situation som, om den inte undviks, kan resultera i mindre eller måttlig personskada.

## **! VARNING!**

1. Den här apparaten är inte avsedd att användas av personer (inklusive barn) om de inte har fått tillräcklig övervakning eller tillräckliga instruktioner gällande användning av apparaten av en person som ansvarar för deras säkerhet.
2. Barn bör övervakas för att säkerställa att de inte leker med apparaten.
3. Om nätsladden är skadad måste den bytas av serviceombudet för LG Electronics för att undvika olycksrisk.
4. Den här apparaten kan användas av barn från 8 år och av personer med nedsatt fysisk, känslomässig eller mental förmåga eller avsaknad av erfarenhet och kunskap om de har fått tillräcklig övervakning eller tillräckliga instruktioner gällande användning av apparaten på ett säkert sätt och förstå de olycksrisker som medföljer. Barn får inte leka med apparaten. Rengöring och användarunderhåll får inte utföras av barn utan övervakning.

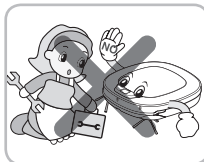

Av säkerhetsskäl får du inte ta ur batteriet ur den självgående dammsugaren. Om du behöver byta batteriet eller den självgående dammsugaren, ska du ta med den till närmaste auktoriserade servicecenter för LG Electronics eller till en återförsäljare för att få hjälp.

Om du underlåter att följa det här varningsmeddelandet kan det orsaka brand eller produktfel.

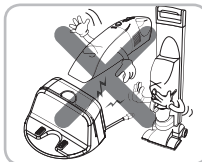

Använd aldrig den självgående dammsugaren med ett batteri och/eller en dockningsenhet från en annan produkt än den självgående dammsugaren.

Om du gör det kan det orsaka brand eller produktfel.

# SÄKERHETSFÖRESKRIFTER

## ! VARNING!

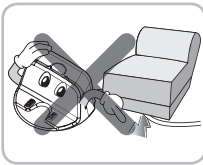

Kontrollera att nätsladden för dockningsenheten inte kläms under tunga föremål eller skadas i kontakt med vassa föremål.

Om du underlåter att följa det här varningsmeddelandet kan det orsaka elektrisk stöt, brand eller produktfel. Om nätsladden går sönder ska den inte kopplas in. Lämna in produkten till en behörig reparatör för LG Electronics.

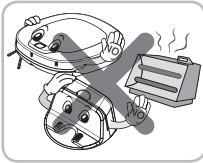

Placera inte dockningsenheten och den självgående dammsugaren nära ett värmeaggregat.

Om du gör det kan det orsaka att produkten blir missformad, brand eller produktfel.

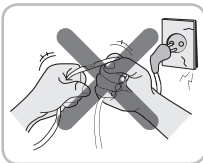

Använd inte våld för att böja nätsladden. Använd inte nätkontakten när den har skadats eller sitter löst.

Om du gör det kan det orsaka brand eller produktfel.



Rör inte vid nätkontakten med våta händer.

Om du gör det kan det orsaka elektrisk kortslutning.

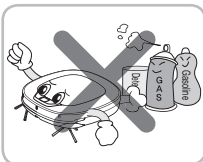

Spraya inte och använd inte antändbara material, ytaktiva medel eller dricksvatten i närheten av den självgående dammsugaren.

Om du gör det kan det orsaka brand eller produktfel.

\* Antändbara material: bensin, thinner etc.  
\* Ytaktiva medel: tvättmedel, badartiklar etc.



Stick inte in några kroppsdelar, exempelvis händer eller fötter, under borsten eller hjulen på den självgående dammsugaren när den används.

Om du gör det kan det orsaka person- eller produktskada.



Använd inte den självgående dammsugaren på smala eller höga möbler, såsom garderober, kylskåp, bänkar, bord etc.

Om du gör det kan det orsaka personskada, produktfel eller annan skada som inte täcks av garantin.

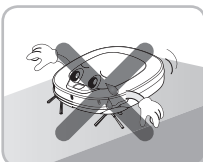

Sätt inte på inte enheten på ett golv med en lutning på över 10 grader.

Enheten kanske inte fungerar på rätt sätt.

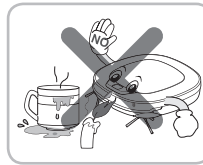

Använd inte den självgående dammsugaren om du har placerat stearinljus eller ömtåliga föremål på golvet.

Om du gör det kan det orsaka brand eller produktfel.

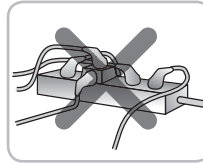

Använd alltid det avsedda eluttaget på 10 Amp.

Om flera apparater ansluts till ett uttag samtidigt kan de generera en hetta som är tillräckligt stor för att orsaka brand.

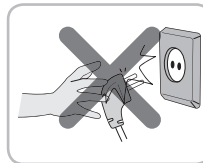

När du drar ut nätkontakten till dockningsenheten ska du alltid dra rakt ut genom att ta tag i kontakten, inte i sladden. När du drar i nätkontakten får du inte röra vid stiften med fingrarna.

Om du gör det kan det orsaka elektrisk kortslutning.

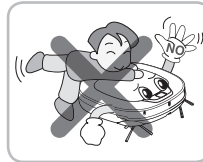

Låt aldrig barn eller djur leka med eller vila på den självgående dammsugaren. Använd inte den självgående dammsugaren om det hänger något föremål från den.

Om du gör det kan det orsaka person- eller produktskada.



Stäng av strömmen omedelbart om du hör ett onormalt ljud, känner lukt eller rök som tränger ut från den självgående dammsugaren genom att ta bort den från dockningsenheten och stäng av strömbrytaren på enhetens baksida.

Om du underlåter att göra detta kan det orsaka brand eller produktfel.



Använd inte den självgående dammsugaren i ett rum där ett barn ligger och sover.

Om du gör det kan det orsaka person- eller produktskada.

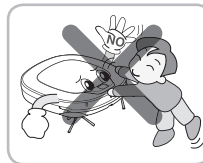

Lämna inte barn och djur nära den självgående dammsugaren utan övervakning.

Om du gör det kan det orsaka person- eller produktskada.

⚠ Den här produkten är avsedd för användning inomhus i hemmet och får inte användas i rörliga miljöer. Den får inte användas i kommersiella sammanhang, såsom i verkstäder, garage etc.

# SÄKERHETSFÖRESKRIFTER

## ! VAR FÖRSIKTIG

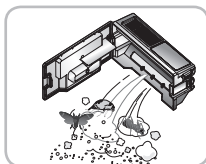

Töm dammbehållaren ofta och se till att hålla den ren.

Damm som samlas i dammbehållaren kan utlösa allergier och innehålla skadliga insekter.

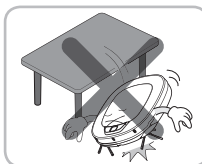

Tappa inte den självgående dammsugaren eller utsätt den för kraftiga slag.

Om du gör det kan det orsaka personskada eller produktfel som inte täcks av garantin.

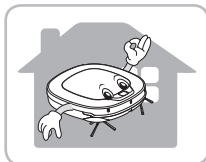

Använd bara den självgående dammsugaren inomhus.

Om du använder den utomhus kan det orsaka produktfel och reparerbar skada på produkten.



Utsätt inte den självgående dammsugaren för kalla temperaturer (lägre än -5 °C) under en längre tidsperiod.

Om du gör det kan det orsaka produktfel.

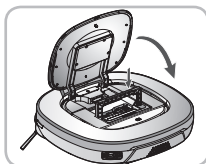

Stäng luckan till dammbehållaren på huvudenheten innan du påbörjar rengöringen.

Om luckan inte stängs kan det orsaka person- eller produktskada.

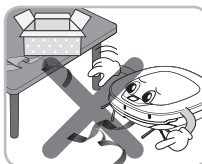

Avlägsna kablar eller snören från golvet innan du startar apparaten.

Kabeln eller snöret kan fastna i hjulen på den självgående dammsugaren och orsaka produktfel, eller så kan sladden till en apparat kopplas från.

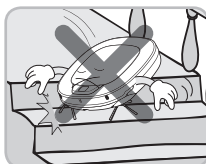

ANVÄND INTE den självgående dammsugaren runt en ledstång, en trappa eller en annan farlig plats.

I så fall kan användaren eller produkten utsättas för skador.

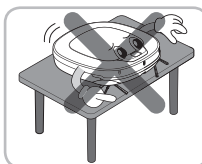

Se till att du inte placerar den självgående dammsugaren på ett bord eller en bänk med strömmen PÅ.

Det kan resultera i personskada för användaren eller skada på produkten.

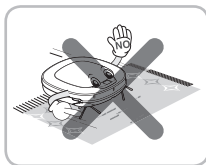

I sällsynta fall kan den självgående dammsugaren skada mattan. Om detta händer ska du omedelbart avbryta dammsugning.

Om en matta har långa fransar kan fransarna skadas.

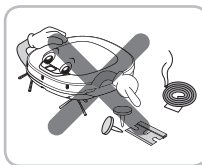

Låt inte den självgående dammsugaren suga upp vätskor, knivar, häftstift, tändstickor etc.

Dessa föremål kan orsaka produktfel.

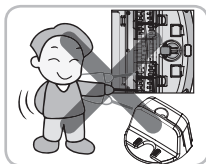

Låt inte huvudenheten och laddningsuttaget på dockningsenheten komma i kontakt med metallföremål.

Om du gör det kan det orsaka produktfel.

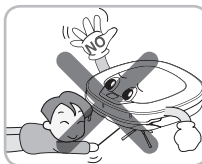

Placera inte vassa föremål i öppningen på den självgående dammsugarens ultraljudssensor.

Om du gör det kan det orsaka produktfel.

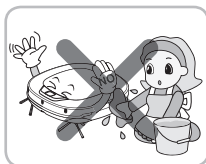

Häll inte vatten, rengöringsmedel etc. i den självgående dammsugaren.

Om du gör det kan det orsaka produktfel. Häll inte vatten eller rengöringsmedel på den självgående dammsugaren. Om det tränger in vätskor i den självgående dammsugaren ska du stänga av strömmen och kontakta ett säljombud för LG Electronics eller ett kundcenter.



Använd inte den självgående dammsugaren om dammbehållaren är full.

Om du gör det kan det orsaka produktfel.

# SÄKERHETSFÖRESKRIFTER

## ! VAR FÖRSIKTIG

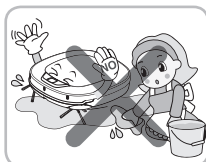

Om golvet är vått eller har våta fläckar, ska du torka upp dem innan du använder den självgående dammsugaren. Använd inte den självgående dammsugaren på vått underlag.

Om du underlåter att göra detta kan det orsaka produktfel.

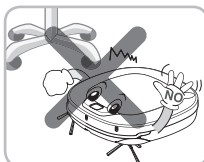

När den självgående dammsugaren arbetar kan den slå emot stols- och bordsben eller andra möbler med smala delar.

För snabbare och bättre dammsugning kan du placera matstolarna ovanpå matbordet.

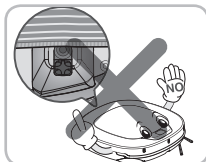

När du monterar moppen får du inte blockera nedre kameran sensorn.

Om du blockerar kameran sensorn kanske produkten inte kan arbeta hindersfritt. (Vissa modeller kanske saknar sensor.)

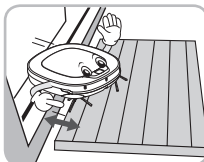

Se till att plåten mot golvet är högre än 2 cm från marken innan du börjar med dammsugningen.

Om tröskeln är låg kan den självgående dammsugaren ta sig över den och kanske röra sig till en oönskad plats. Se till att alla dörrar till rum som inte ska dammsugas är stängda.

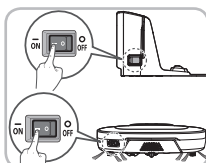

Om du inte använder den för att spara energi ska du stänga av strömbrytaren och slå på den vid dammsugning eller laddning.

## ✓ Tips Kontrollera följande före användning:

- Töm dammbehållaren före eller efter varje användning innan den fylls.
- Avlägsna kablar och långa snören från golvet.
- Torka bort eventuell fukt från golvet före dammsugning.
- Stäng luckan till dammbehållaren före dammsugningen.
- Avlägsna ömtåliga eller onödiga föremål från rummet som ska dammsugas. Plocka exempelvis bort dyr keramik och värdeföremål från golvet.
- Kontrollera om batteriet har tillräckligt med styrka kvar och om det är svagt laddat du det.
- Stäng dörrarna till alla rum dit du inte vill att den självgående dammsugaren ska komma in. Under dammsugningen kan den självgående dammsugaren övergå till ett annat rum och fortsätta arbetet.
- Använd inte den här produkten i ett rum där ett barn sover ensamt. Barnet kan skadas eller väckas.
- Avlägsna handdukar, fothanddukar och andra tunna trasor från golvet, eftersom de kan fastna i borsten.
- Innan du startar apparaten är det lämpligt att avlägsna mattor som är tjockare än 20 mm, eftersom de kan orsaka felfunktion.
- Stäng eventuella balkongdörrar. Hjulen kan fastna vid dammsugningen.

# MEDFÖLJER PRODUKTEN

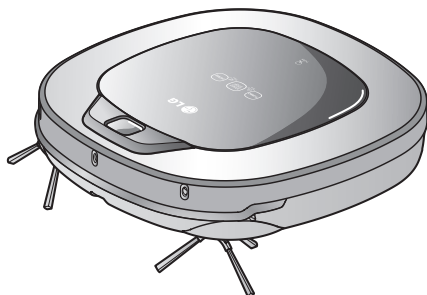

Självgående dammsugare



Fjärrkontroll

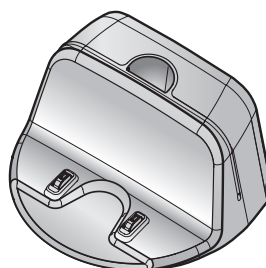

Dockningsenhet

► Bilderna kan skilja sig från de faktiska objekten.

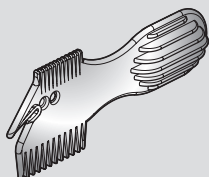

Rengöringsverktyg

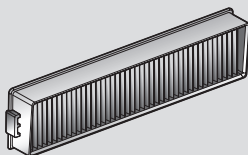

Dammbehållarfilter  
(reserv) (tillval)



Snabbguide

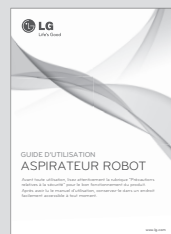

Bruksanvisning

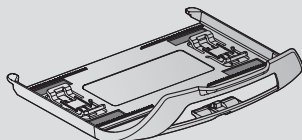

Mopplåt (tillval)

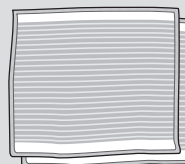

Ultra-mikrofibernopp  
(2 stycken) (tillval)

för rengöring  
av sensorer

för rengöring  
av filtret

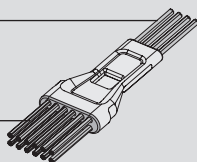

Rengöringsborste  
(finns på dammbehållarluckan)

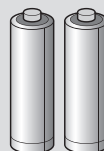

Torr batterier för fjärrkontroll  
(2 stycken i AAA-storlek)



# RESERDELSBESKRIVNING - SJÄLVGÅENDE DAMMSUGARE

## Planeringsvy

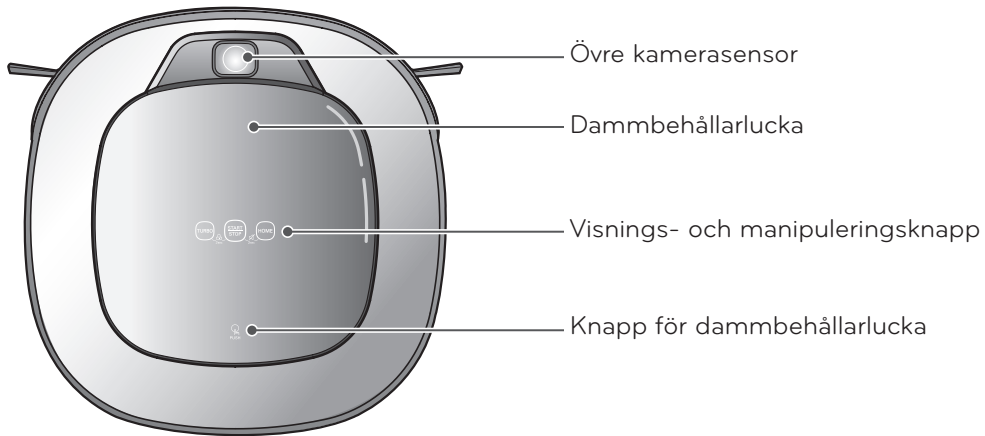

## Bild framifrån

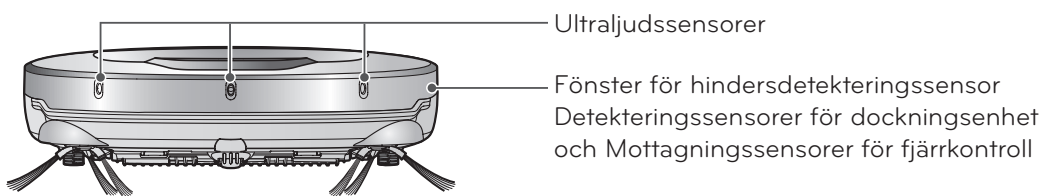

## Bild bakifrån

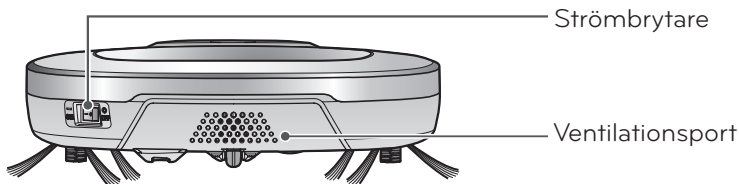

## Bild underifrån

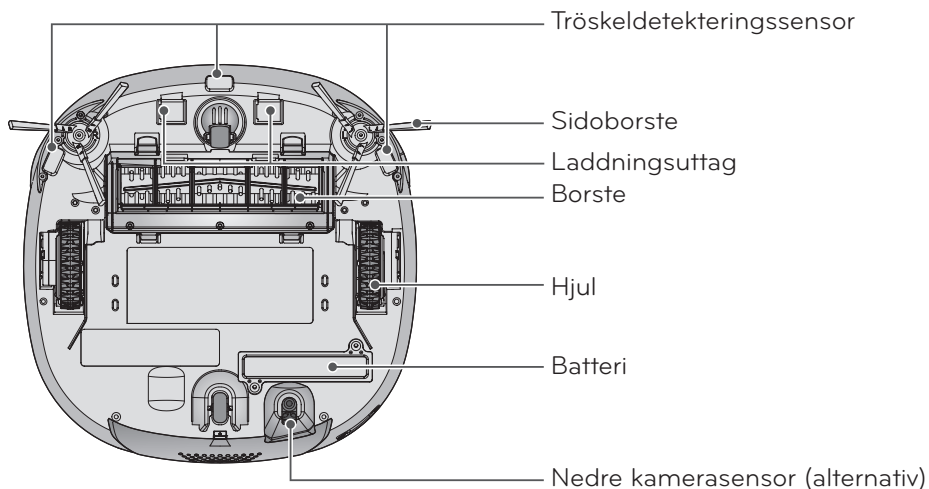

► Bilderna kan skilja sig från de faktiska objekten.



# RESERVDLSBESKRIVNING - DOCKNINGSENHET/DAMMBEHÅLLARE

## Dockningsenhet

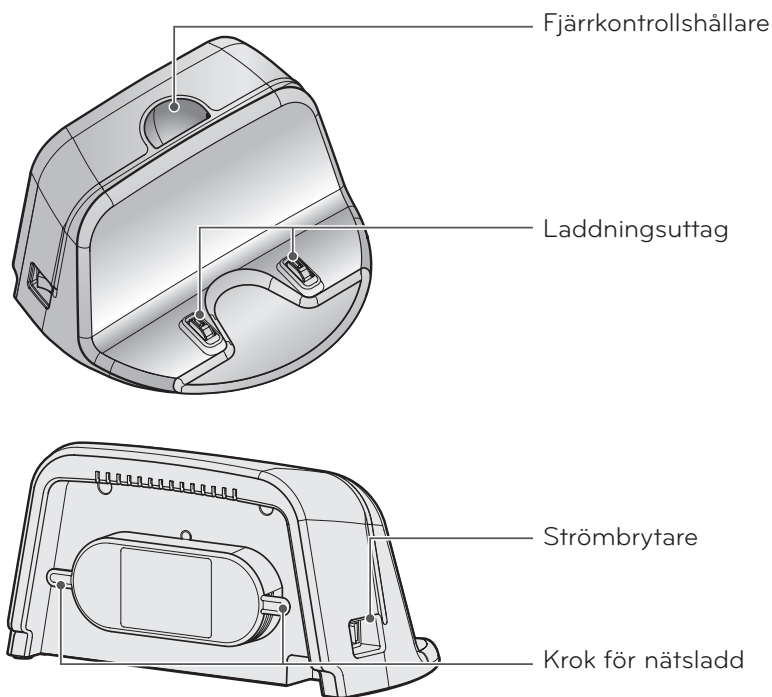

## Dammbehållare

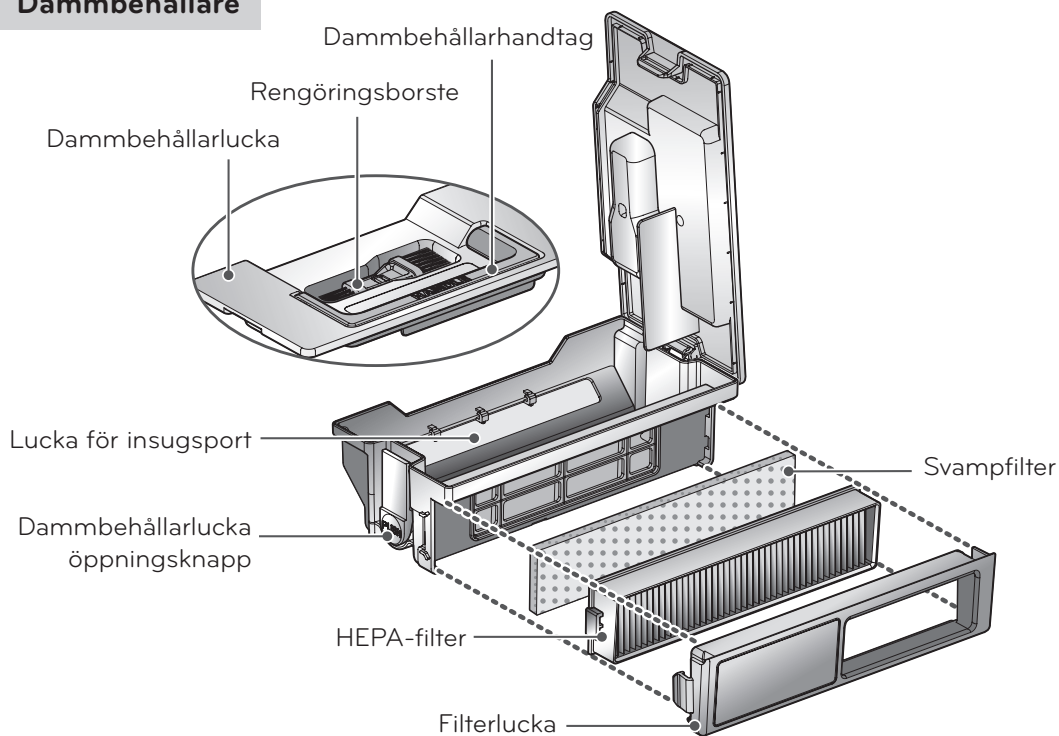

► Bilderna kan skilja sig från de faktiska objekten.

# KNAPPFUNKTIONER – SJÄLVGÅENDE DAMMSUGARE

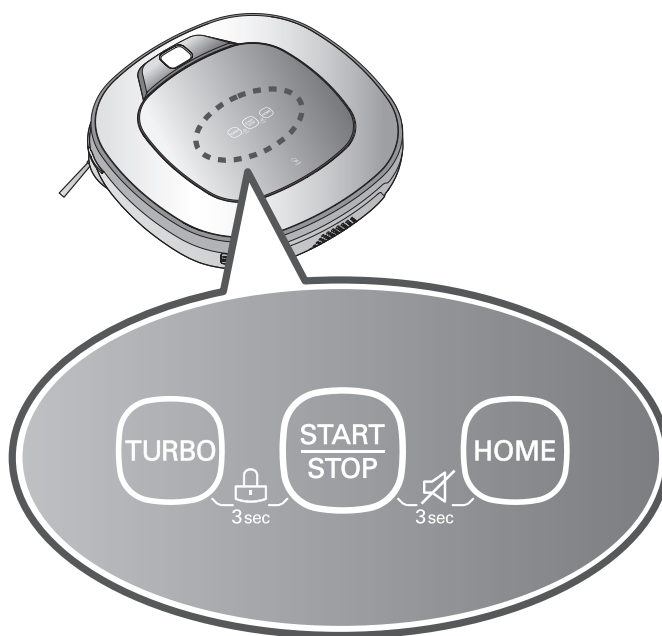

## TURBO

- Om knappen trycks in ställs "Turboläget" in med en röstbekräftelse.
- Om knappen trycks in i "Turboläget" avbryts det.

## START/STOPP (START/STOP)

- Används för att slå PÅ strömmen eller stoppa dammsugningen.
- Om knappen trycks in när enheten är påslagen startar dammsugningen.
- Om knappen trycks in under dammsugningen stoppas dammsugningen.
- Om knappen trycks in i omkring 2 sekunder, när strömmen är PÅ stängs strömmen AV.
- Om knappen trycks in i läget "Smart diagnos" avbryts diagnosen.

## HEM (HOME)

- Används för att styra den självgående dammsugaren tillbaka till dockningsenheten för laddning.
- Om dammsugningen slutförs eller batteriet blir svagt återgår den självgående dammsugaren till dockningsenheten automatiskt för att ladda batteriet.

## KNAPPLÅS På/Av

- Om du trycker på knappen "TURBO" och "START/STOP" i 3 sekunder aktiveras eller avaktiveras låsfunktionen.
- Om "Lås" är PÅ hörs röstmeddelandet "Knappen har låsts" varje gång en knapp trycks ned.

## Röst Alertpå / av

- Håll Start- och laddningsknappen intryckt på huvudenheten i 3 sekunder för att STARTA/STÄNGA AV Voice Alert.
- Om Voice Alert är AVSTÄNGT tänds lampan för tyst läge.
- Du kan inte använda den här funktionen med knapparna på fjärrkontrollen.

# KNAPPFUNKTIONER – FJÄRRKONTROLL

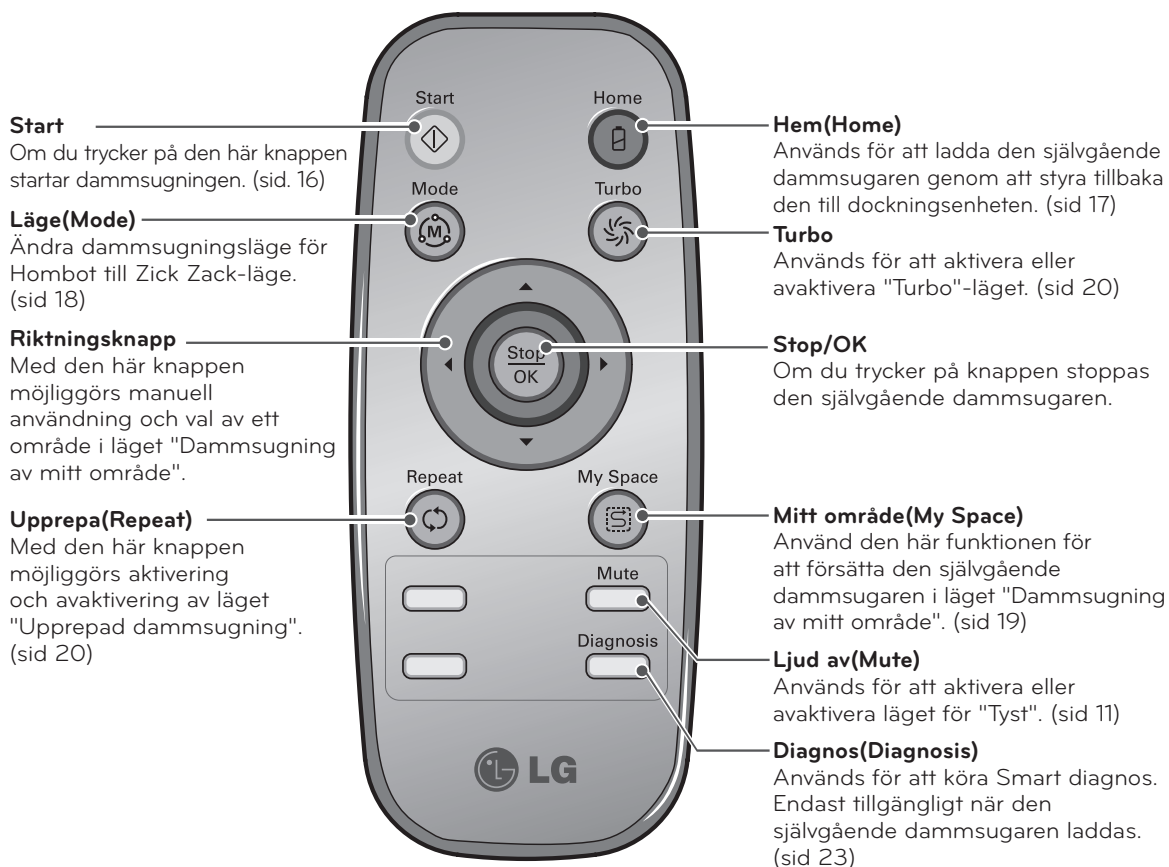

## Tips

- Fjärrkontrollen har INTE en funktion för påslagning av ström.
- När maskinens ström är frånslagen fungerar inte fjärrkontrollen.
- För att slå PÅ/AV strömmen använder du knappen "Start/Stop" på den självgående dammsugarens ovansida.
- Använd bara knappen för "Läge", "Mitt område" efter att den självgående dammsugaren har stannat.

# STATUSINFORMATIONSDISPLAY

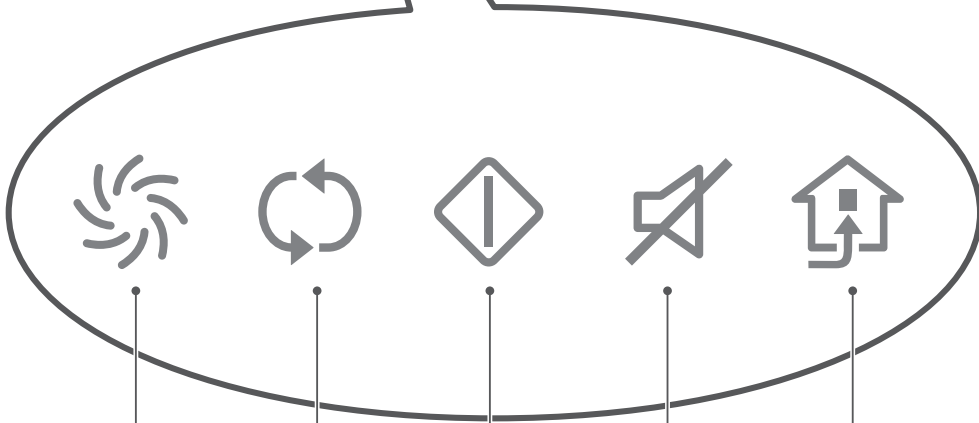
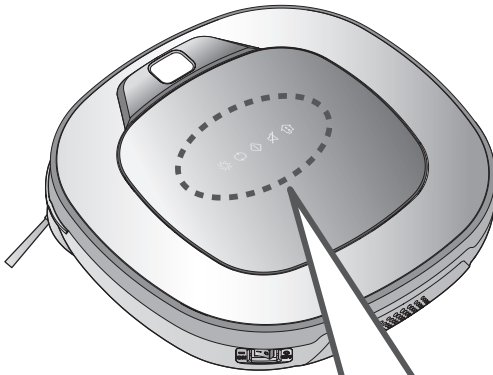

**Turbolägesikon**

Den här ikonen indikerar inställningarna för turboläge.

**Funktionsstatusikon**

Det här alternativet indikerar funktionsstatusen för Hombot.

**Ikon för startläge**

Det här alternativet indikerar förhållanden för startläge och laddning.

**Upprepningslägesikon**

Det här alternativet indikerar inställningarna för upprepningsläget.

**Ikon för tyst läge**

Det här alternativet indikerar inställningarna för Voice Alert.

# INNAN DU BÖRJAR

## Kontrollera följande innan du påbörjar dammsugningen

- Använd inte den här enheten i ett rum där ett barn lämnas ensamt. Barnet kan skadas.
- Avlägsna ömtåliga eller onödiga föremål från rummet som ska dammsugas. Plocka speciellt bort dyr keramik och värdeföremål från golvet.
- Stäng luckan till dammbehållaren före dammsugningen.
- Avlägsna fukt som kan finnas på golvet.
- Plocka bort kablar, band, handdukar, mattor etc. från golvet så de inte fastnar i borsten.
- Kontrollera om batteriet har tillräckligt med styrka kvar och ladda det om det är svagt.
- Töm dammbehållaren före eller efter varje dammsugning, eller innan den blir full.
- Stäng dörrarna till alla rum dit du inte vill att den självgående dammsugaren ska komma in. Under dammsugningen kan den självgående dammsugaren övergå till ett annat rum och fortsätta arbetet.
- När moppen är monterad kan den självgående dammsugaren inte ta sig över trösklar som är 5 mm eller högre.  
Om du inte planerar att använda moppen för dammsugning ska du plocka bort moppen innan du använder den självgående dammsugaren.
- Innan du startar apparaten är det lämpligt att avlägsna mattor som är tjockare än 20 mm, eftersom de kan orsaka felfunktion.
- Stäng eventuella balkongdörrar. Hjulen kan fastna vid dammsugningen.

## Ladda fjärrkontrollens batteri

1. Öppna batteriluckan genom att lyfta i fjärrkontrollens bakre krok.
2. Sätt i och ladda två stycken AAA-batterier, med polerna för +, - åt rätt håll.
3. Stäng batteriluckan helt så att batterierna inte ramlar ut.

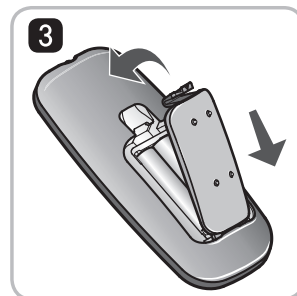
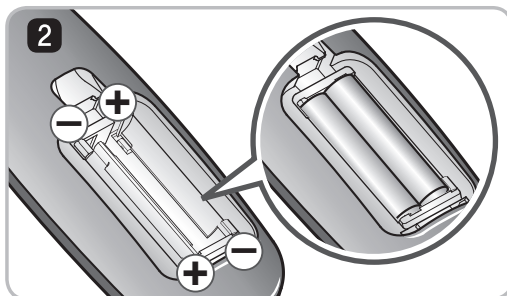

## Säkerhetsföreskrifter vid användning av fjärrkontrollen

- Tryck bara på en knapp i taget.
- Tappa inte apparaten eller utsätt den för kraftiga slag.
- Förvara inte apparaten nära enheter som avger värme, eld eller varm luft.
- Vissa lysrör, exempelvis ultraviolettera strålningslampor, kan störa aktiveringen av fjärrkontrollen. Använd den därför så långt som möjligt från sådana lampor.
- Om fjärrkontrollen är långt från den självgående dammsugaren vid aktiveringen kanske den inte går att använda på rätt sätt. Använd om möjligt enheten inom 3 m från den självgående dammsugaren.

## 1

### Installera dockningsenheten. (sid 14)

Stick in strömkontakten i ett uttag och placera enheten mot en vägg. Om du inte får någon ström till dockningsenheten laddas inte den självgående dammsugaren.

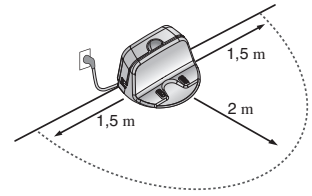

## 2

### Slå på strömmen till den självgående dammsugaren. (sid 15)

Slå PÅ strömbrytaren på den självgående dammsugarens vänstra baksida och tryck på knappen "Start/Stopp" på ovasidan.

\* Om strömmen inte är påslagen, se sidan 15.

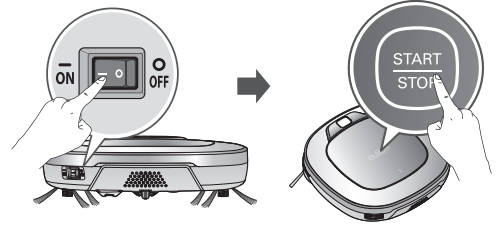

## 3

### Kontrollera dammbehållaren.

Kontrollera att dammbehållaren är ren innan du börjar dammsuga och stäng luckan till dammbehållaren på huvudenheten.

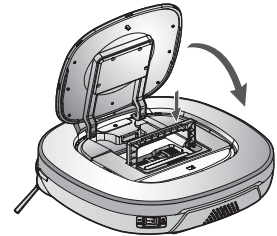

## 4

### Starta dammsugningen. (sid. 16)

Tryck på knappen START/STOPP en gång till när den självgående dammsugaren slås på. Du hör ett dammsugarljud och dammsugningen startar.

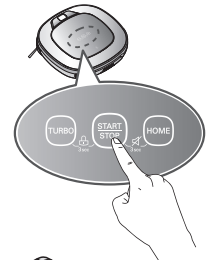

## 5

### Automatisk laddning. (sid 17)

Den självgående dammsugaren gör en självdiagnos och återgår automatiskt till dockningsenheten för att laddas innan batteriet har laddats ur helt. Det tar cirka tre timmar att ladda batteriet.

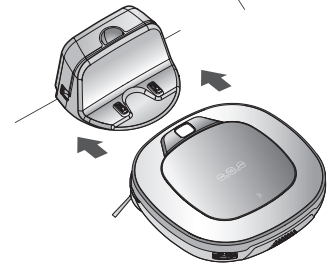

## 6

### Använd dammsugningsläget och hjälpfunktionerna. (sid 18~21)

Använd knapparna på den självgående dammsugaren och fjärrkontrollen för att använda varje dammsugningsläge och stödfunktion.

För dammsugningsläge kan du välja mellan Zick Zack, Zon och Upprepning; för sekundära funktioner kan du välja Manuell och Mikrofiberemopp (alternativ).



< Varning > När den självgående dammsugaren används med luckan till dammbehållaren öppen kan det orsaka personskada eller allvarlig skada på produkten.

# SÅ HÄR INSTALLERAR DU DOCKNINGSENHETEN

## Så här installerar du dockningsenheten

1. Placera dockningsenheten mot en vägg på hårt golv för att undvika att den glider vid dockningen.

Avlägsna föremål på ett avstånd av 1,5 m på höger och vänster sida och 2 m framfull.

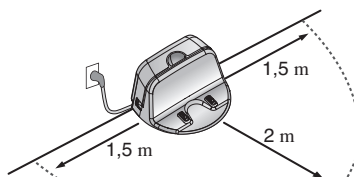
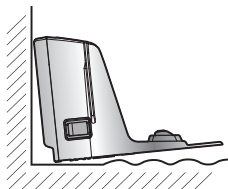
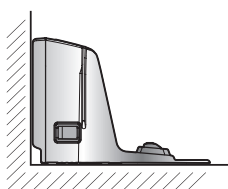

2. Koppla in strömsladden i ett el-uttag.

Vira strömsladden runt den fasta kroken på dockningsenhetens baksida eller utmed väggens yta så att rörelsevägen för den självgående dammsugaren inte hindras.

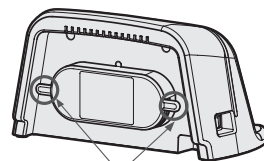

Fixera kroken för strömsladden

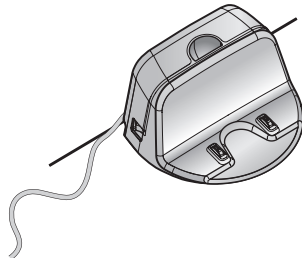
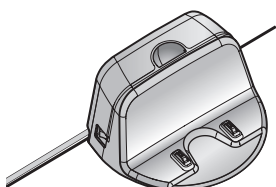

3. Fäst enheten säkert på väggen så att den inte rör sig. Slå på strömbrytaren.

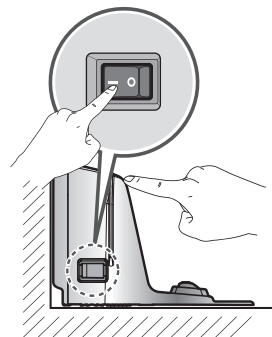

4. När fjärrkontrollen inte används ska den förvaras i fjärrkontrollhållaren i dockningsenheten.

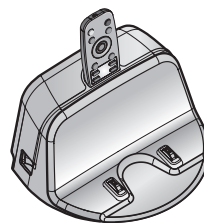

### Tips

• Låt alltid dockningsenheten vara inkopplad. Om dockningsenheten inte är inkopplad återgår inte den självgående dammsugaren till den automatiskt.

### < Varning >

**Använd inte den självgående dammsugaren om dockningsenheten har en skadad sladd eller kontakt, om den inte fungerar som den ska, eller om den har skadats eller tappats. För att undvika olycksrisk måste sladden bytas av LG Electronics, Inc. eller en behörig fackman.**

# SÅ HÄR SLÅR DU PÅ OCH STÄNGER AV DEN SJÄLVGÅENDE DAMMSUGAREN

## Slå på strömmen

Kontrollera strömbrytaren på den självgående dammsugarens bakre vänstra sida.

Om strömmen är AV ska du slå PÅ den.

- \* När du slår på strömbrytaren ska du inte trycka på någon knapp på den självgående dammsugarens ovansida. Knappfunktionen kan bli fördröjd.
- \* Stäng av strömbrytaren om den självgående dammsugaren inte används under en längre tid, för att på så sätt skydda batteriet. Den självgående dammsugaren kan inte laddas om huvudbrytaren är i läget "AV".

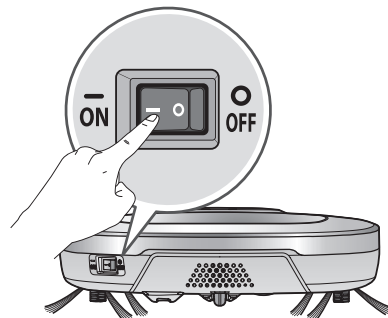

## Påslagning från standby

När den självgående dammsugaren är i läget AV trycker du på knappen "Start/Stop" i 1 sekund tills det hörs ett "Ting"-ljud. Inom cirka 10 sekunder slås strömmen på och en melodislinga hörs.

- \* Om det går 10 minuter utan att den självgående dammsugaren har fått ett aktivt kommando efter att den slås på kommer strömmen automatiskt att slås AV.



## Stänga av strömmen

Tryck på knappen START/STOPP i två sekunder när den självgående dammsugaren slås på. En melodislinga hörs när strömmen slås av.



### Tips

- Om strömmen inte går att slå på ska du göra följande.
  - Slå på strömbrytaren och vänta i mer än 3 sekunder.
  - Tryck på knappen "START/STOPP" en gång till när strömbrytaren slås på.
  - Om strömmen inte slås på eller om det inte finns någon visning utan du bara hör ljudet "Ting", ska du manuellt placera den självgående dammsugaren i dockningsenheten.



# SÅ HÄR STARTAR DU OCH STOPPAR DAMMSUGNINGEN

## Använda knapparna på den självgående dammsugaren

När den självgående dammsugaren slagits på trycker du på knappen START/STOPP för att starta dammsugningen. En melodi hörs och dammsugningen startar.

Tryck på knappen START/STOPP under dammsugningen för att stoppa dammsugningen.

- \* När knappen "START/STOP" trycks in samtidigt som strömtillförseln till den självgående dammsugaren stängs av, slås strömmen på. Tryck på knappen "START/STOPP" en gång till för att starta dammsugningen.



## Använda fjärrkontrollen

Efter att den självgående dammsugaren slagits på från huvudenheten kan du trycka på knappen "Start" på fjärrkontrollen. En melodi hörs och dammsugningen startar.

Tryck på knappen Stop/OK under dammsugningen för att stoppa dammsugningen.

- \* Den självgående dammsugaren kan inte slås på från standby-läget med fjärrkontrollen när strömmen till den självgående dammsugaren är avstängd. När strömmen är avstängd trycker du på knappen "START/STOPP" på den självgående dammsugarens ovansida för att slå på strömmen och tillåta användning av fjärrkontrollen.



- \* Under dammsugningen kan det uppstå kollisioner när sensorn inte kan känna av objekt på grund av deras form (tunna stolar och bordsben, möbelhörn). Om detta händer reagerar den inbyggda krockdetekteringsensorn med en bakåtrörelse.

- \* Om den självgående dammsugaren är inställd på att starta dammsugningen på en plats som ligger en bit från dockningsenheten ska du placera den självgående dammsugaren på ett plant golv för att förhindra felfunktion för hindersdetekteringsensorn. Dessutom kan du starta dammsugningen från en plats där det inte finns några hinder, såsom gardiner eller väggar, inom 30 cm från den självgående dammsugaren.

### **Tips** För bästa resultat:

- Gå snabbt igenom området som ska dammsugas och undersök om det finns stora och små föremål som kan vara i vägen för den självgående dammsugaren.
- Om dammsugningen har startat när den självgående dammsugaren är i dockningsenheten kan enheten snabbt återgå till dockningsenheten, när den aktuella hempositionen har lästs av.
- När mopplåten är monterad går den inte över dörrtrösklar som är 5 mm eller högre, för att förhindra föroreningar till följd av angrepp på moppen.

# SÅ HÄR LADDAR DU BATTERIET

## Automatisk laddning

Den självgående dammsugaren återgår till dockningsenheten i slutet av dammsugningen eller när batteriet har blivit svagt.

- \* Om det går 10 minuter utan att den självgående dammsugaren rör sig eller om batteristyrkan är för låg stängs strömmen automatiskt AV.
- \* **Stäng inte AV huvudbrytaren, eftersom batteriet i så fall inte laddas. Om maskinen återställs manuellt med huvudbrytaren i läget AV, visas felmeddelandet "Huvudbrytaren på HOM-BOT är frånslagen". Slå på strömbrytaren."**
- \* Om enheten återgår till dockningsenheten på grund av för låg batterinivå under dammsugning, startar dammsugningen när laddningen är klar, på den närmaste platsen som inte har dammsugits tidigare.
- \* Om den självgående dammsugaren inte kan ta sig till dockningsenheten på första försöket försöker den igen tills dockningen lyckas.
- \* När den självgående dammsugaren har gått över alla områden den kan dammsuga återgår den till dockningsenheten även om batterinivån inte är låg.

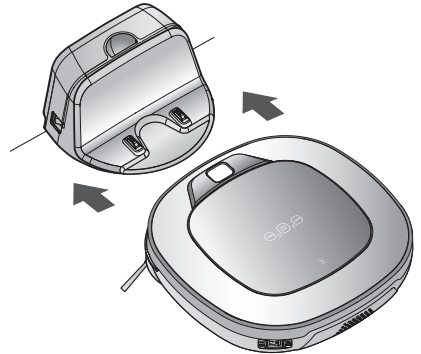

## Manuell laddning

Vid användning av den självgående dammsugaren för första gången eller när du laddar batteriet under dammsugningen kan du ladda batteriet manuellt.

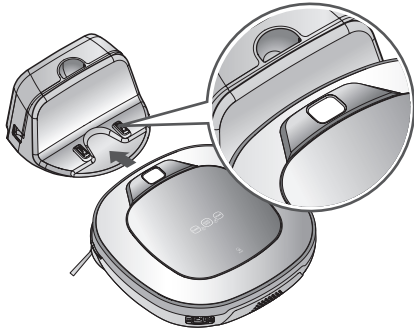

**Metod 1.** Fäst den självgående dammsugaren i dockningsenheten genom att rikta in framsidan på dockningsenheten. En melodislinga hörs med ett ljudmeddelande när laddningen startar.

- \* Om röstmeddelandet "Huvudbrytaren på baksidan av HOM-BOT har stängts av. Slå på den igen." hörs upprepat ska du slå på huvudbrytaren.



**Metod 2.** När knappen "HEM" på fjärrkontrollen eller den självgående dammsugaren trycks in startar laddningen automatiskt genom att avge en söksignal och återställa den självgående dammsugaren till dockningsenheten.

- \* Om den självgående dammsugaren inte startade dammsugningen från dockningsenheten eller om den självgående dammsugaren laddas manuellt genom att trycka på hemknappen kan det ta lite längre tid att hitta dockningsenheten.
- \* Om den självgående dammsugaren är inom 10 cm från främre laddningsuttaget när strömmen plötsligt slås på återgår den automatiskt till dockningsenheten och laddningen startar.

**✓ Tips** Vidta följande säkerhetsföreskrifter vid användning av dockningsenheten:

- Om främmande material fastnar i laddningsuttaget kanske laddningen inte fortgår hindersfritt. Torka av uttaget med jämna mellanrum med en torr trasa efter att strömkontakten kopplats ur. (sid 28)
- För att förhindra elektrisk kortslutning eller skada på dockningsenheten får du inte röra vid laddningsuttaget med några metallföremål.
- För att undvika risk för brand eller elektrisk stöt, får du aldrig demontera eller modifiera dockningsenheten.
- Placera inte dockningsenheten eller strömkontakten nära en värmekälla.

# DAMMSUGNINGSLÄGEN

## Sicksack-dammsugning

I läget för sicksack-dammsugning upprepar den självgående dammsugaren ett sicksackmönster för att dammsuga alla delar i dammsugningsområdet.

Om du snabbt behöver dammsuga ett område ska du välja läget för "Sicksack-dammsugning".

Tryck på knappen "Mode" på fjärrkontrollen för att välja läget för "Sicksack-dammsugning" och tryck på knappen "Start".

\* Återställningen till fabriksstandard är "Sicksack-dammsugning".

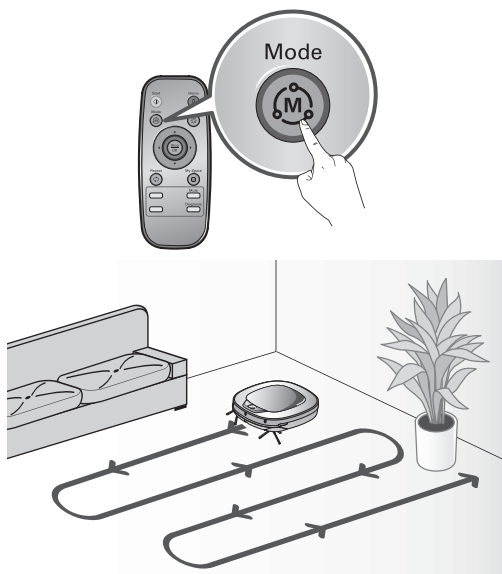

## Manuell dammsugning

Genom att trycka på en riktningknapp på fjärrkontrollen kan du flytta den självgående dammsugaren i manuellt läge.

Den självgående dammsugaren dammsuger området, går framåt/bakåt/åt vänster/åt höger, beroende på vilken riktningknapp som trycks in.

I "Manuellt" läge kör den självgående dammsugaren in i hinder som placeras bakom den om bakåtknappen på fjärrkontrollen hålls ned.

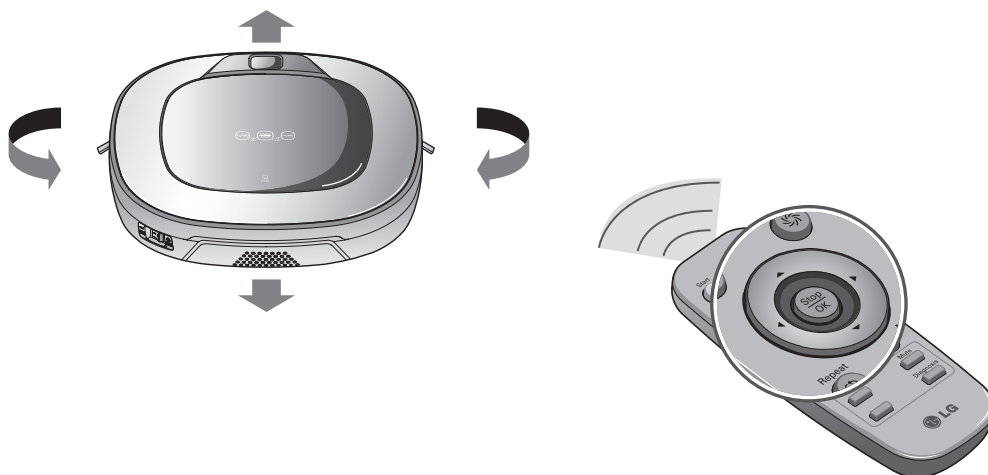

# DAMMSUGNINGSLÄGEN

## Dammsugning av Mitt område

Genom att trycka på "My Space" på fjärrkontrollen ställs dammsugning av Mitt område in med ett röstmeddelande.

Välj det här läget för dammsugning av specifika områden.

### Första steget:

Använd fjärrkontrollen för att manuellt genomföra dammsugningen i utkanterna av varje dammsugningsblock.

\* Det här dammsugningsläget godkänns när avståndet mellan start- och slutpunkt är mindre än 1 m.

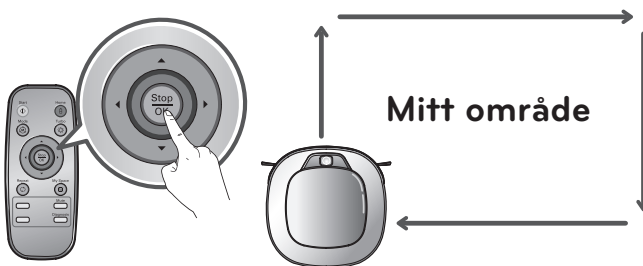

### Andra steget:

Genom att trycka på knappen "Start" kan sedan den självgående dammsugaren dammsuga det manuellt inställda området.

\* Om du inte beskriver ett område korrekt hörs ett röstmeddelande som säger "Området uppfyller inte de angivna villkoren. Ange det specifika området för dammsugningen."

Använd fjärrkontrollen för att ange ett område igen.

\* Om Zon-dammsugningen är klar växlar läget till Auto-dammsugning (Zick Zack).

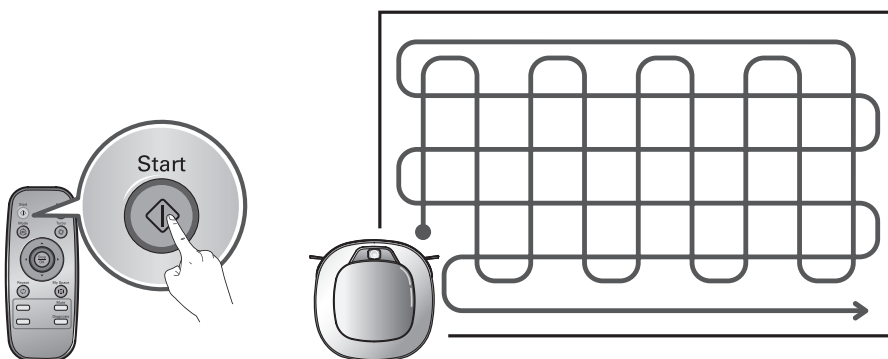

### Tips

- Under laddningen kan du inte aktivera läget "Dammsug mitt område"-
- För att ändra dammsugningsläget när den självgående dammsugaren används trycker du först på knappen "Stop/OK" för att välja ett läge. Dammsugningen startar från början.

# ASSISTERANDE DAMMSUGNINGSLÄGEN

## Turboläge

Om du trycker på knappen "Turbo" på fjärrkontrollen eller huvudenheten aktiveras läget "Turbo" med ett röstmeddelande.

I läget "Turbo" kan du trycka på samma knapp för att avbryta läget "Turbo", så hörs ett röstmeddelande.

I läget "Turbo" arbetar den självgående dammsugaren med högre intensitet för en effektivare dammsugning.

### \* <Automatiskt turboläge>

Läget "Turbo" börjar automatiskt när den självgående dammsugaren dammsuger mattor (10 mm ↑).

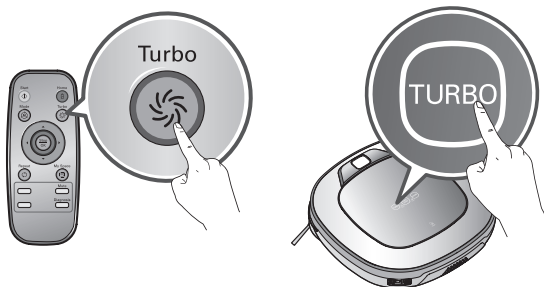

## Upprepningsläge

Om du trycker på knappen "Repeat" på fjärrkontrollen eller huvudenheten aktiveras läget "Upprepa" med ett röstmeddelande.

I läget "Upprepa" kan du trycka på samma knapp för att avbryta läget "Upprepa", så hörs ett röstmeddelande.

I läget "Upprepa" upprepar den självgående dammsugaren den pågående dammsugningen tills batteriet tar slut.

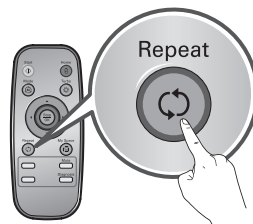

## Avläsningsläge

Den självgående dammsugaren kan memorera dammsugningsmiljön genom avläsningsläget för intelligent dammsugning.

\* Avläsningsläget är bara tillgängligt när maskinen startar dammsugningen från dockningsenheten.

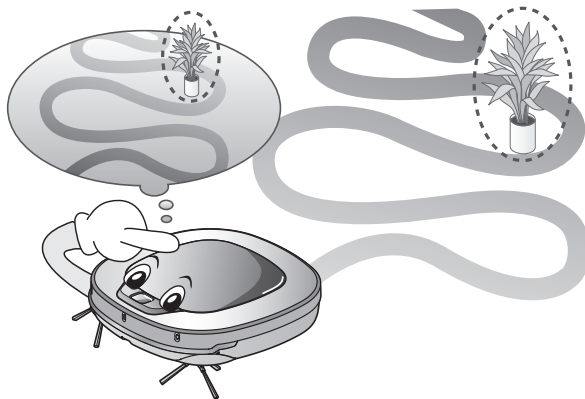

### ✓ Tips • Säkerhetsföreskrifter med smart användning

- Det här inlärningsläget aktiverar lagring av platser med hinder, för att kunna passera dem. Den självgående dammsugaren lagrar alla delar av miljön i minnet, från den plats där dammsugningen startat vid dockningsenheten, till det ögonblick då programmet slutförs.
- Den självgående dammsugaren läser av de nya villkoren när platsen för dockningsenheten har ändrats.
- Om avläsningsläget godkänns hörs ett röstmeddelande som säger "Avläsningsprocessen för dammsugningen är klar."

# MOPPRENGÖRING (TILLVAL)

Genom att montera ultra-mikrofibernoppen kan du effektivt använda den självgående dammsugaren för att ta bort damm.

När mopplåten är monterad klättrar inte den självgående dammsugaren på mattor eller över trösklar, för att förhindra att smuts överförs från moppen.

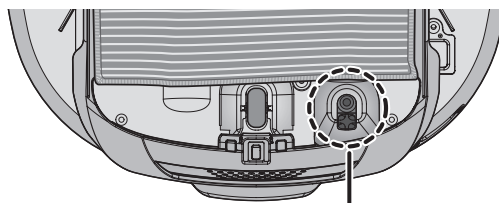

**! Var försiktig**  
Täck inte över nedre  
kamerasensorn med moppen.

För mopprengöring ska du montera moppen och mopplåten i den självgående dammsugaren enligt följande instruktioner:

1. Montera ultra-mikrofibernoppen mot Velcro-bandet på mopplåten så som visas på bilden.

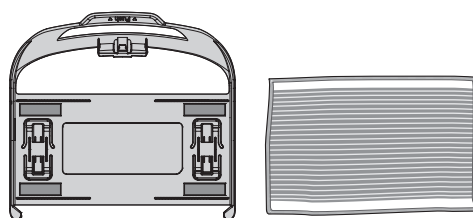

2. Tryck ordentligt på mopplåten in i skårorna tills du hör ett "klick"-ljud  
\* Observera att om mopplåten inte sitter fast ordentligt kan den lossna under dammsugningen.

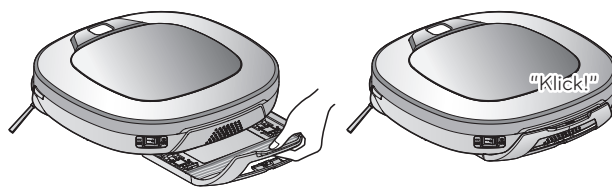

3. Det är grundläggande att fästkrokarna på mopplåten är korrekt inriktade på fästspåren på dammsugarens undersida.

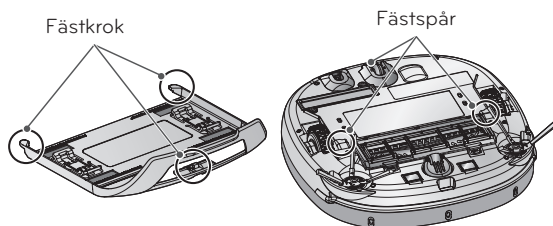

## Tips

- För att undvika dålig lukt ska du skölja bort främmande material eller damm ur moppen efter att dammsugningen är klar.
- För att undvika att fläcka ner golven ska du inte använda ultra-mikrofibernoppen för dammsugningen när smuts blandas med vätskor, såsom kaffe eller bläck.
- För att undvika skada på mattorna från Velcro-band eller smuts som överförs från moppen får du inte dammsuga mattan när mopplåten eller moppen är ansluten.
- Håll moppen i ultra-mikrofiber torr. Använd den inte på våta ytor.  
Om det finns smuts kan den störa navigationen.
- Funktionen Smart diagnos är inte tillgänglig när mopplåten är monterad.
- Vissa modeller kanske saknar lägen för mikrofibernopp och mopplåt.

# PLATSSÖKNINGSFUNKTION

Den självgående dammsugaren kommer ihåg platsen vid dammsugningen. Om användaren flyttar den självgående dammsugaren under användningen söker den efter platsen den flyttas från genom att använda sökfunktionen för navigationsplatsen innan dammsugningen fortsätter.

\* Navigeringsfunktionen aktiveras efter att den självgående dammsugaren identifierat dammsugningsmiljön.

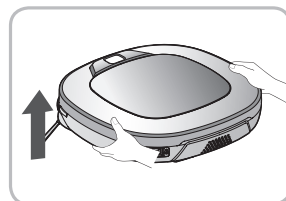

Ändra plats

## Manuell omplacering.

1. Lokalisera den självgående dammsugaren nära den plats där den ursprungligen flyttades från.
  - \* Platssökningen är effektivare när den självgående dammsugaren är närmare platsen där den flyttades från.
  - \* Om den flyttas från originalplaceringen för dammsugningspositionen med mer än 1 m blir det svårt för den självgående dammsugaren att söka efter dess tidigare placering.

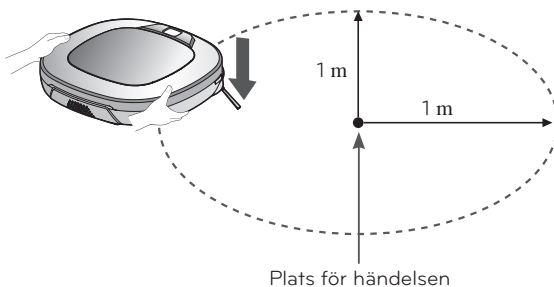

2. Tryck på knappen START/STOPP på den självgående dammsugaren eller knappen START på fjärrkontrollen.  
Den självgående dammsugaren startar sedan platssökningsfunktionen tillsammans med en ljudguide.
  - \* När platssökningen har slutförts fortsätter dammsugningen från den plats den flyttades. Om platssökningen misslyckas startar den igen från början.



Plats för händelsen

För att förbättra precisionen får du inte stå nära HOM-BOT när den är i platssökningsläge.

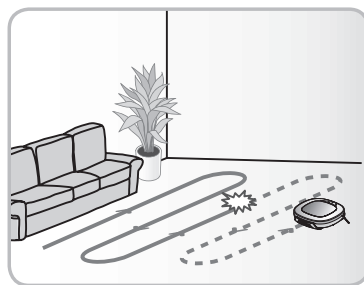

## Tips

- När strömmen är avstängd efter att platssökningsfunktionen ställts in avbryts platssökningsfunktionen.
- Platssökningen blir effektivare när den självgående dammsugaren är närmare platsen där den flyttades från.

# SMART DIAGNOS

Den självgående dammsugaren använder funktionen Smart diagnos för att köra en självdiagnos.

För eventuella oregelbundenheter som påträffas i diagnosen, kontakta ditt lokala servicecenter för LG Electronics.

✳ **Under Smart diagnos flyttar den självgående dammsugaren omkring inom en radio på cirka 50 cm. Kontrollera därför att inga föremål är i vägen inom en radie på 1 m runt dockningsenheten, innan du startar Smart diagnos.**

1. Slå PÅ huvudbrytaren på baksidan efter att du har kontrollerat att den självgående dammsugaren är ansluten till dockningsenheten.

✳ **Smart diagnos är bara tillgängligt när den självgående dammsugaren är ansluten till dockningsenheten.**

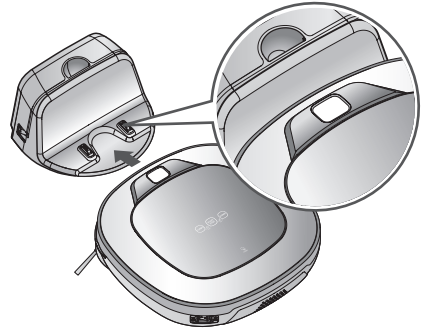

2. Tryck på knappen 'Diagnosis' på fjärrkontrollen så startar processen med ett röstmeddelande som säger "Starta HOM-BOT smart diagnos. Håll avstånd och ta bort alla föremål inom 1 meter, eller omkring 3 fot."

✳ **Om mopplåten är monterad aktiveras inte processen.**



3. När Smart diagnos har slutförts återgår den självgående dammsugaren till dockningsenheten och informerar om resultatet genom ett röstmeddelande. Efter röstmeddelandet trycker du på knappen "HEM" på fjärrkontrollen eller huvudenheten för att upprepa röstmeddelandet. För att avbryta diagnosen trycker du på knappen "Stop/OK" på fjärrkontrollen eller huvudenheten.

✳ **Efter röstmeddelandet för Smart diagnos startar den självgående laddaren laddningen efter en minut.**

✳ **Om ett fel under den smarta diagnosen upptäcks i någon av sensorerna hörs ett röstmeddelande och enheten återgår inte till dockningsenheten.**

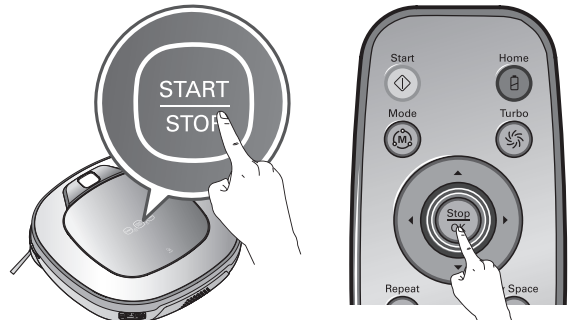

-  **Tips**
- Var försiktig så du inte rör vid den självgående dammsugaren eller stör användningen innan den smarta diagnosen är klar. Om den avbryts oavsiktligt ska du stänga AV strömbrytaren och sedan slå På den igen för att återuppta diagnosen.
  - Smart diagnos aktiveras inte i vart och ett av följande fall. I varje fall ska du kontrollera problemet och försöka igen.
    - Den självgående dammsugaren kopplas bort från dockningsenheten
    - Batterinivån är för låg
    - Inget filter för dammbehållaren är monterat.
    - Mopplåten är monterad



# SMART DIAGNOS

Om ett röstmeddelande hörs efter Smart diagnos ska du se följande tabell för att vidta rätt åtgärder.

| Röstmeddelande  | Mått (för referens)  |
|---|--|
| Starting HOM-BOT smart diagnosis. Please step away and remove any items within 1 meter, or about 3 feet.  | Avlägsna alla föremål inom en radie på 1 m från dockningsenheten och vänta tills diagnosen är klar.  |
| HOM-BOT needs to be charging in order to activate smart diagnosis. Please dock the HOM-BOT to the home station.   | Flytta den självgående dammsugaren till dockningsenheten för att ladda den.  |
| Starting HOM-BOT smart diagnosis. Reservation has been cancelled for smart diagnosis. Please step away and remove any items within 1 meter, or about 3 feet.  |  |
| No defect found during diagnosis.   |  |
| Unable to initiate smart diagnosis due to a low battery. Please try again after battery is charged.   | Prova den smarta diagnosen igen efter att batteriet har laddats.   |
| Please check that the dust bin and filter are properly installed.   | Öppna luckan till dammbehållaren och undersök behållaren.  |
| HOM-BOT will not charge due to infrared sensor error. Please try smart diagnosis again after turning the main power switch on the back of the HOM-BOT 'Off' then 'On' again. If the problem continues, please contact LG Electronics customer care. | Kör smart diagnos igen och, om samma meddelande hörs, kontakta ett servicecenter för LG Electronics.   |
| HOM-BOT will not charge due to ultrasonic sensor error.   | Kör smart diagnos igen och, om samma meddelande hörs, kontakta ett servicecenter för LG Electronics.   |
| HOM-BOT will not charge due to a problem with the cliff sensors on bottom. Please wipe the sensors clean.   | Rengör de tre tröskelsensorerna framtill på enhetens undersida.  |
| Please clean the camera sensor on bottom right side.  | Rengör linsen till höger på kamerasensorns undersida.  |
| Please clean the obstacle detecting sensor windows on the left and right side of the HOM-BOT.   | Rengör linsen på hinderssensorerna på både vänster och höger sida.   |
| A problem has been found on the Gyro Sensor. Please try smart diagnosis again after turning the main power switch on the back of the HOM-BOT 'Off' then 'On' again. If the problem continues, please contact LG Electronics customer care.          | Kör smart diagnos igen och, om samma meddelande hörs, kontakta ett servicecenter för LG Electronics.   |
| Please check for foreign material on the left wheel.  | Kontrollera om det finns främmande material på vänster hjul.   |
| Please check for foreign material on the right wheel.   | Kontrollera om det finns främmande material på höger hjul.   |
| A problem has been found on the left wheel sensor. Please try smart diagnosis again after turning the main power switch on the back of the HOM-BOT 'Off' then 'On' again. If the problem continues, please contact LG Electronics customer care.    | Kör smart diagnos igen och, om samma meddelande hörs, kontakta ett servicecenter för LG Electronics.   |
| A problem has been found on the right wheel sensor. Please try smart diagnosis again after turning the main power switch on the back of the HOM-BOT 'Off' then 'On' again. If the problem continues, please contact LG Electronics customer care.   | Kör smart diagnos igen och, om samma meddelande hörs, kontakta ett servicecenter för LG Electronics.   |
| A problem has been found with the brush. Please check for any foreign material.   | Kontrollera om det har fastnat främmande material i borsten.   |
| A problem has been found in the suction motor. Please try smart diagnosis again after turning the main power switch on the back of the HOM-BOT 'Off' then 'On' again. If the problem continues, please contact LG Electronics customer care.        | Kör smart diagnos igen och, om samma meddelande hörs, kontakta ett servicecenter för LG Electronics.   |
| A problem has been found in the acceleration sensor. Please try smart diagnosis again after turning the main power switch on the back of the HOM-BOT 'Off' then 'On' again. If the problem continues, please contact LG Electronics customer care.  | Kör smart diagnos igen och, om samma meddelande hörs, kontakta ett servicecenter för LG Electronics.   |
| In order to listen to the smart diagnosis result again, please press the charging button. To stop, please press the stop button.  | Om du behöver upprepa diagnosresultaten ska du trycka på knappen "Hem" eller på "Stop/OK" för att slutföra diagnosen.  |
| Smart diagnosis mode will be turned off.  |  |
| Smart Diagnosis mode will not operate with the mop plate attached. Please try again after removing it.  | Kör smart diagnos igen efter att du tagit bort mopplåten.  |
| Smart diagnosis has failed to complete its diagnostics. Please try again after turning the main power switch on the back of the HOM-BOT 'Off' then 'On' again.  | Stäng AV strömbrytaren och slå På den igen för att återuppta diagnosen. Rör inte vid den självgående dammsugaren eller stör användningen innan den smarta diagnosen är klar. |
| Please check if the charging terminal is damaged or dirty.  | Rengör maskinens undersida och laddningsuttaget på dockningsenheten.   |

# RENGÖRA DAMMBEHÅLLAREN

Om dammbehållaren är full kan sugeffekten minska. Rengör dammbehållaren före och efter varje dammsugningssession. Rengör dammbehållaren enligt följande sekvens:

1. Öppna luckan till dammbehållaren genom att trycka på knappen PUSH på den självgående dammsugaren.
2. Greppa tag i handtaget på dammbehållaren och dra det uppåt.
3. Dra i kroken till vänster på filterluckan på dammbehållarens baksida för att dela på filtret och svampen.  
\* Observera att när du delar på filtret kan det resultera i att det faller ut damm.  
\* Se sidan 26 för rengöring av dammbehållarens filter.
4. Lyft luckan uppåt samtidigt som du trycker på separationsknappen på dammbehållaren.
5. Töm dammbehållaren och rengör den med en rengöringsborste eller under rinnande vatten.
6. Efter rengöring med vatten ska du torka dammbehållaren helt torr i ett väl ventilerat område som inte är i direkt solljus.
7. Vid reparation eller montering av den rengjorda dammbehållaren ska du stänga luckan och sätta in svampen och HEPA-filtret.  
\* Se sidan 26 för detaljerade monteringsanvisningar.
8. Placera dammbehållaren i den självgående dammsugaren och stäng luckan till dammbehållaren.

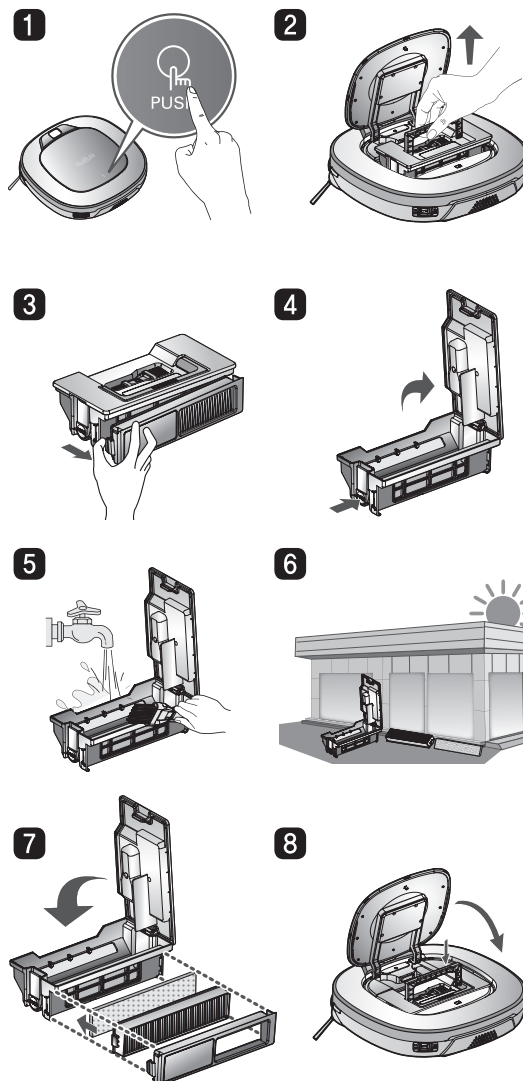

## Tips

- Om du använder enheten utan filtren monterade i dammbehållaren kan det leda till felfunktion i motorn som inte täcks av garantin.
- Efter rengöring av dammbehållaren ska du se till att montera filtret och fästa det i dammbehållaren. Om du startar dammsugningen utan några filter monterade i dammbehållaren eller om filterluckan inte är installerad hörs ett röstmeddelande som säger "Kontrollera att dammbehållaren och filtret är rätt installerade."
- Se alltid till att dammbehållaren monteras korrekt efter rengöring av dammbehållaren så att den stängs helt och utan problem.

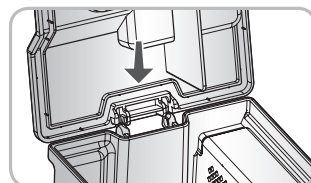

# RENGÖRA FILTRET I DAMMBEHÅLLAREN

Filtret i dammbehållaren består av ett HEPA-filter och ett svampfilter.  
Rengör båda HEPA- och svampfiltret enligt följande beskrivning.

1. Dra i kroken till vänster på HEPA-filtermodulen på dammbehållarens baksida för att dela på HEPA-filtret och svampen.

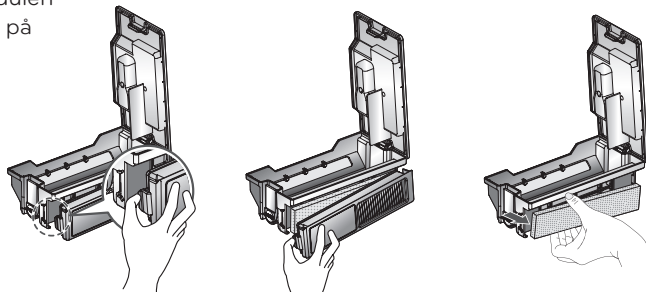

2. Rengör noggrant HEPA-filtret från fina dammpartiklar med en dammsugare eller rengöringsborste.

※ Tvätta INTE HEPA-filtret med vatten.  
Då minskar sugeffekten.

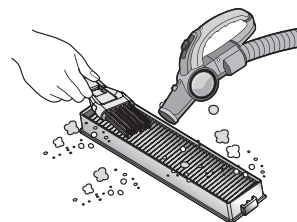

3. Använd en rengöringsborste för att rengöra svampfiltret. Om du använder vatten för att rengöra det ska du låta det torka helt innan det återinstalleras.

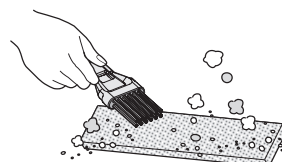

4. Installera HEPA- och svampfiltren i filterluckan enligt följande beskrivning.

※ Fäst det rektangulära fästet i filterhusets skåra.

※ Var försiktig så du inte installerar HEPA- och svampfiltret på fel sätt i filterluckan.

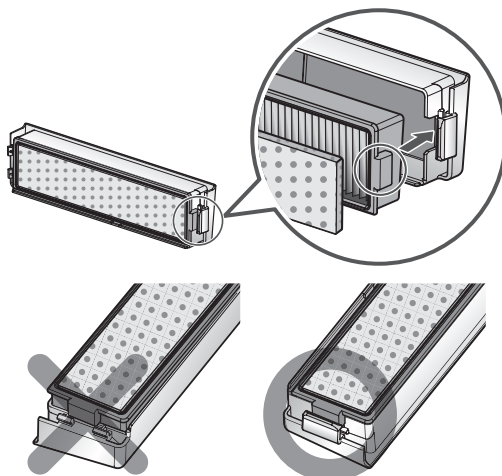

## Tips

- För att bevara den självgående dammsugarens prestanda ska du rengöra HEPA-filtret minst en gång veckan, med en borste eller en dammsugare.
- Om du kör den självgående dammsugaren med filterluckan monterad i dammbehållaren och utan filter monterade kan det göra att damm tränger in och orsakar fel.

# RENGÖRA BORSTEN

Den roterande borsten som sitter på den självgående dammsugarens undersida, bidrar till att samla in damm. Rengör borsten enligt följande beskrivning.

\* Innan du vänder på huvudenheten ska du lägga en mjuk trasa på golvet och plocka bort dammbehållaren. Annars kan huvudbehållaren blir repig och damm ramla ut från dammbehållaren.

- 1 Slå AV huvudbrytaren innan du börjar med rengöringen. Läggs den självgående dammsugaren upp och ned på en mjuk trasa.

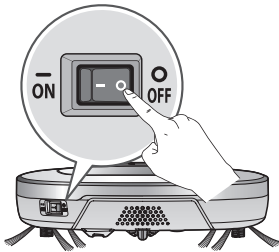

- 2 Efter att du har kontrollerat om det finns några främmande föremål ska du trycka ned fästkroken och dra den uppåt för att dela på borstluckan.

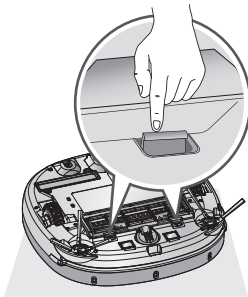

- 3 Använd ett rengöringsverktyg för att avlägsna hår och andra rester och främmande material på borsten och från de 2 små styrhjul.

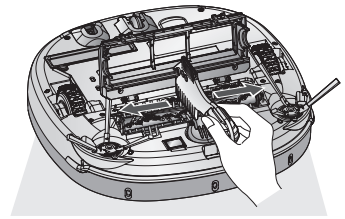

- 4 Tryck in borsten hela vägen in i den gula utskjutande delen.

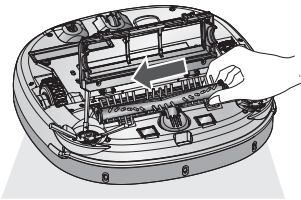

- 5 Samtidigt som du trycker ned borsten ska du lyfta den vita utskjutande delen uppåt och dela på den från huvudenheten.

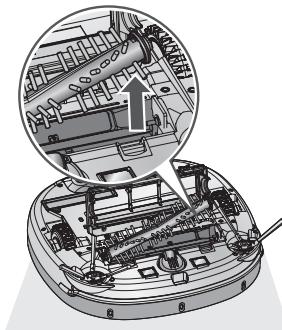

- 6 Rengör noggrant borsten med en dammsugare eller pincett.

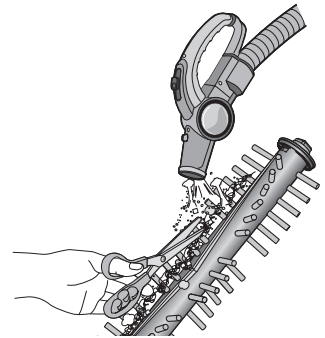

- 7 Passa in fästkroken (rektangulär) på borstens sida i skårorna, genom att matcha färgerna.

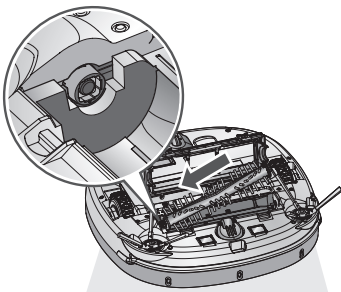

- 8 Samtidigt som du trycker borsten i pilens riktning ska du passa in fästkroken (rektangulär) mot motsatt sida i facket.

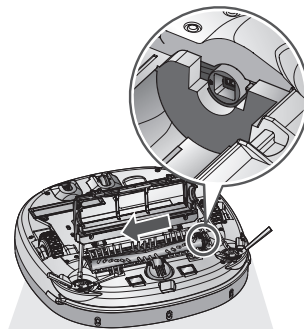

- 9 Tryck nedåt och stäng luckan tills ett klickljud hörs från båda sidorna av fästkroken.  
\* Var försiktig så du inte klämmer sidoborstens borst när du stänger den.

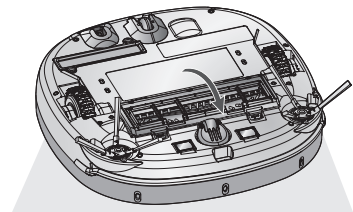

# RENGÖRA SENSORN/LADDNINGSUJTGET

Det finns sensorer på den självgående dammsugaren som känner av hinder, trappor och dockningsenheten för batteriladdning. För att bevara prestandan för den självgående dammsugaren ska du rengöra sensorerna och laddningsuttaget regelbundet enligt följande:

1. Stäng av strömbrytaren på den självgående dammsugarens undersida. Om den självgående dammsugaren aktiveras och huvudströmmen är fränkopplad kan personskada uppstå.
2. Lägg en mjuk trasa på golvet och lägg den självgående dammsugaren upp och ned på trasan.

**\* Se till att avlägsna dammbehållaren innan du vrider på huvudenheten. Annars kan damm i dammbehållaren falla ut.**

3. Använd en mjuk trasa eller rengöringsborste för att torka bort damm från alla tröskelsensorer, kamerasensorer och ultraljudssensorer, samt laddningsuttaget, enligt beskrivningen nedan.

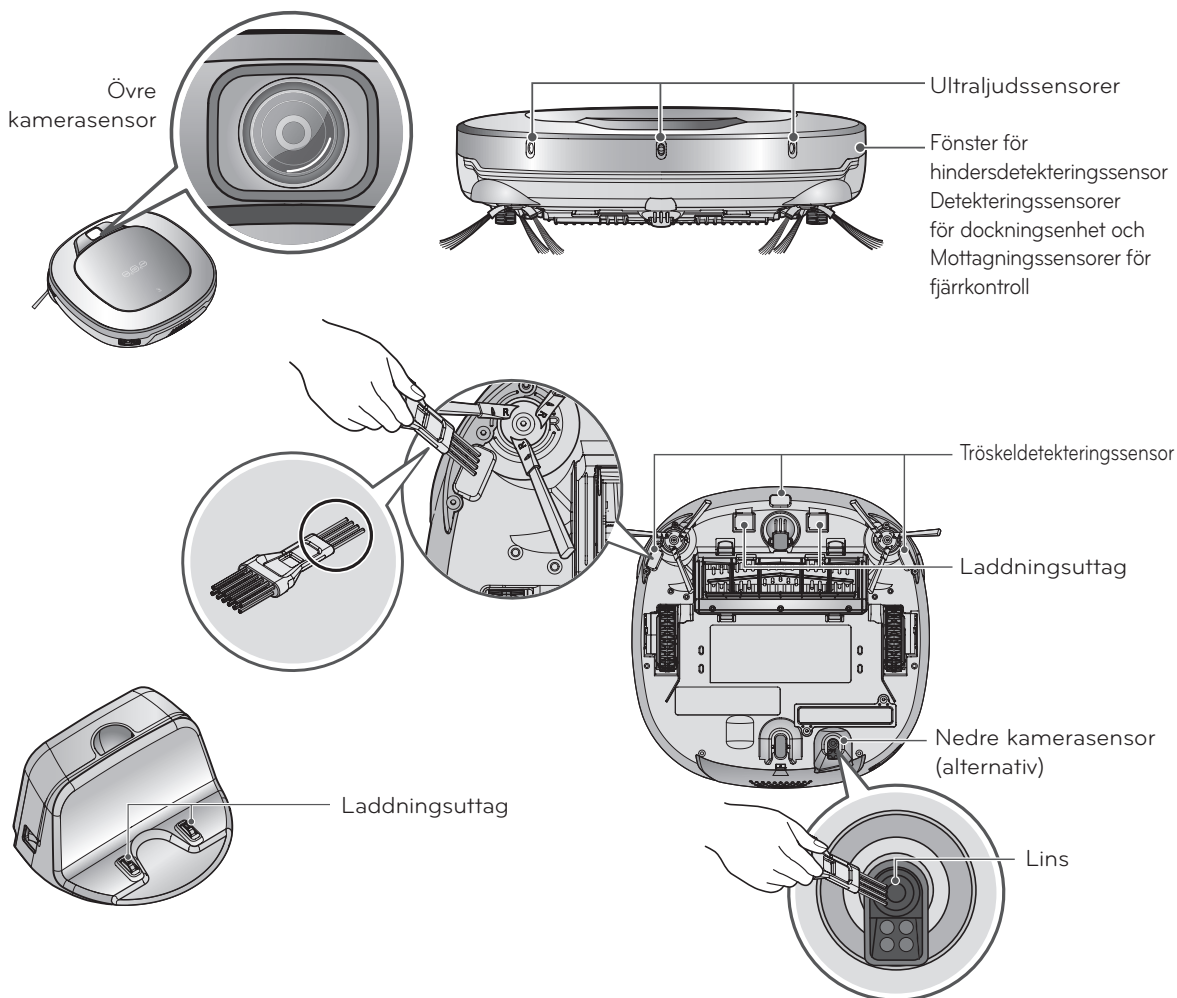
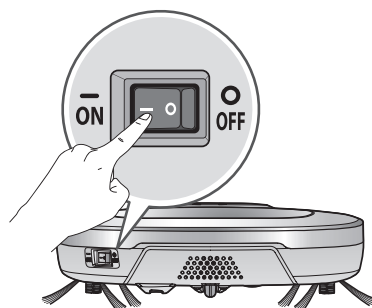

## Tips

- Rengör inte den självgående dammsugaren genom att spraya vatten, thinner, benzen eller andra vätskor direkt på den.
- Kontakta ett servicecenter om sensorn eller laddningsuttaget är skadad/skadat. Skada på sensorn och uttaget kan göra att produkten inte fungerar som den ska..
- Använd rengöringsborsten för att rengöra sensorn/laddningsuttaget.
- Vissa modeller kanske saknar en kamerasensor, på undersidan.



# RENGÖRA SIDOBORSTEN

Främmande föremål/material, såsom hår, kan lätt fastna i sidoborsten. Avlägsna sådana material minst en gång i veckan.

Om stora mängder främmande material fastnar i borsten finns det risk för att borsten skadas.

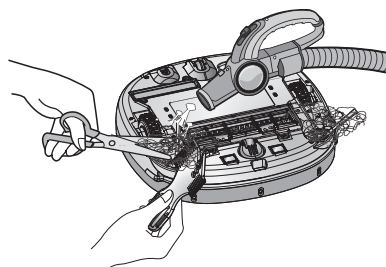

Om golvet är ojämnt eller väggarna ofta rengörs kan sidoborsten bli böjd eller skadad. Använd i så fall följande metod för att göra sidoborsten rakare.

1. Följande metod är praktisk vid återställning av missformade borstar.

2. Stäng av strömmen genom att slå av huvudbrytaren på enhetens baksida.

3. Placera den självgående dammsugaren mot änden av ett bord för att förenkla rengöringen av sidoborsten. Se till att den självgående dammsugaren inte riskerar att falla ned.

4. Sänk ned sidoborsten i varmt vatten.

5. Tryck nedåt på sidoborsten i omkring tio sekunder så att den helt sjunker ned i vattnet.

6. Torka långsamt sidoborsten genom att över den med handen.

7. Snurra sidoborsten och upprepa steg 4-6 för varje del av borsten.

8. Använd bara sidoborsten efter att den har torkats helt.

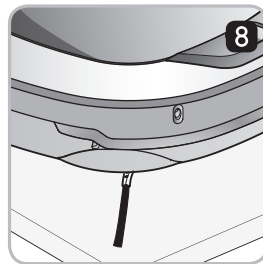
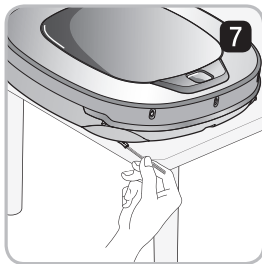
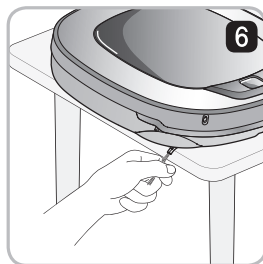
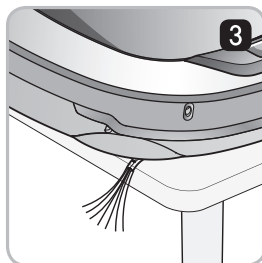
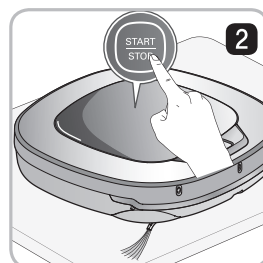
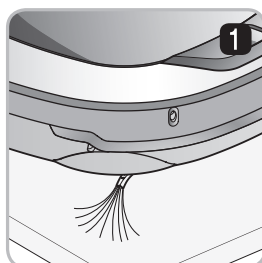

## Underhålla sidoborsten

1. Skruva loss skruvarna med en skruvmejsel och plocka bort sidoborsten från huvudenheten.
2. Plocka bort hår efter att den avlägsnats.
3. Montera sidoborsten genom att sätta in den på den självgående dammsugarens undersida, med markeringarna "R" och "L" på sidoborsten mot matchande symboler på den självgående dammsugaren.

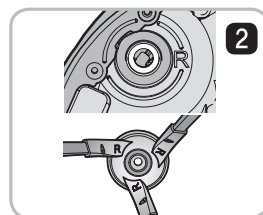
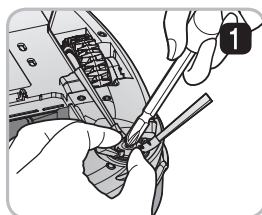

# RENGGÖRA MOPPEN I ULTRA-MIKROFIBER (TILLVAL)

För att undvika dålig lukt ska damm och smuts sköljas bort från moppen efter att den använts vid dammsugning. Följ instruktionerna nedan för att tvätta moppen i ultra-mikrofiber:

1. Dela på moppen i ultra-mikrofiber från mopplåten.

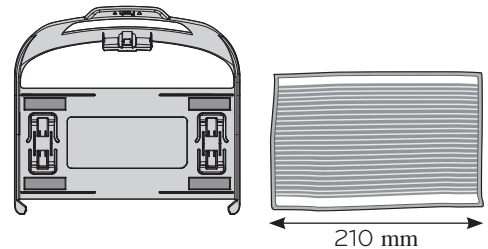

2. Tvätta den noggrant i varmt vatten.



3. Använd moppen efter att du torkat den helt i direkt solljus.

\* Om moppen används när den är fuktig eller våt kan det göra att den självgående dammsugaren inte fungerar som den ska.

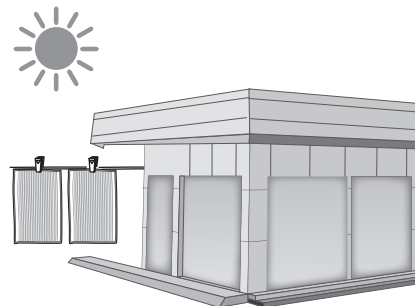

## Tips

- För att undvika felfunktion hos produkten ska du bara använda moppen i ultra-mikrofiber som levereras med den självgående dammsugaren.
- Ytterligare moppar i mikrofiber kan köpas hos ett servicecenter för LG Electronics.
- Vissa modeller kanske saknar lägen för mikrofibermopp och mopplåt.

## Efter röstmeddelandet "The wheels are not touching the floor. Please move HOM-BOT onto flat floor."

Ett varningsmeddelande hörs om ett hjul av någon anledning inte har kontakt med golvet.

- Har ett hjul kanske fastnat i ytterdörren, balkongen, trappan eller liknande?
  - ▶ Flytta den självgående dammsugaren till plant golv.



## Efter röstmeddelandet "Please remove any foreign material on the left/right wheel."

- Har något främmande material fastnat i hjulet?
  - ▶ Lägg en mjuk trasa på golvet och lägg den självgående dammsugaren upp och ned på trasan. Ta bort främmande material efter att du kontrollerat hjulet.
  - ※ Se till att avlägsna dammbehållaren innan du vänder på huvudenheten. Annars kan damm i dammbehållaren falla ut.

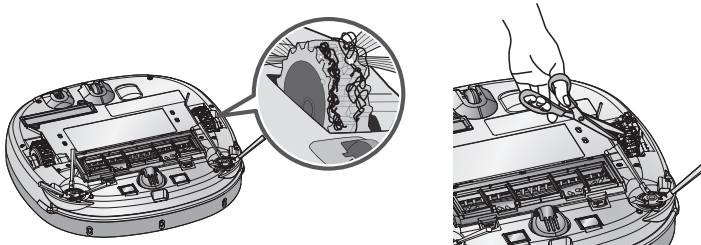

## Efter röstmeddelandet "HOM-BOT cannot continue cleaning. Please check the area around it."

Ett varningsmeddelande hörs om den självgående dammsugaren inte kan fortsätta med dammsugningen på grund av ogynnsamma förhållanden.

- Har den självgående dammsugaren fastnat?
  - ▶ Efter att du tagit bort delen som fastnat ska du placera den självgående dammsugaren på ett plant golv.

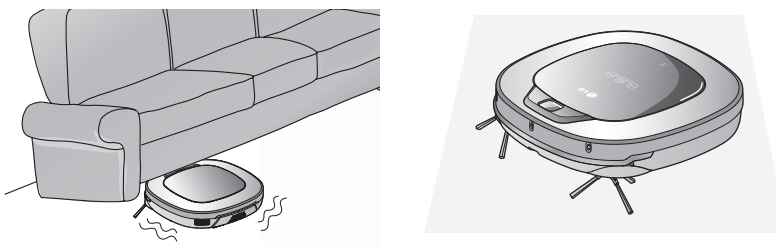



# FELSÖKNING

## Efter röstmeddelandet "Please check that the dust bin and filter are properly installed."

Ett varningsmeddelande hörs om ingen dammbehållare eller filterlucka har monterats.

- Är dammbehållaren installerad i den självgående dammsugaren.
  - ▶ Öppna luckan till dammbehållaren och kontrollera att dammbehållaren sitter fast ordentligt.
  - ▶ Lämna INTE dammbehållarens lucka öppen.

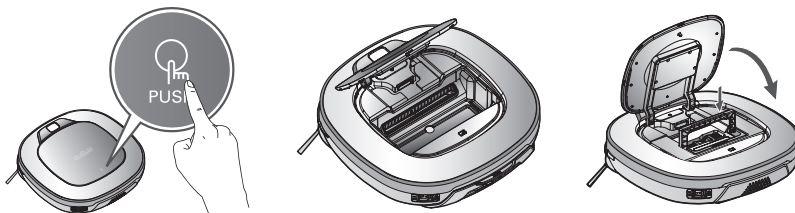

- Kontrollera att filterluckan är monterad på dammbehållaren.

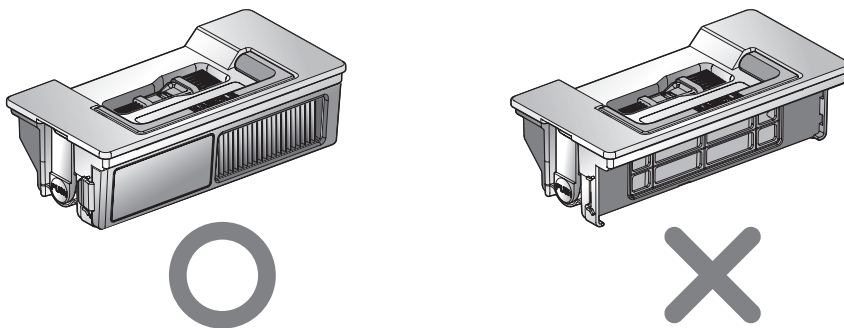

## Efter röstmeddelandet "Battery is low. Please move HOM-BOT onto the home station to charge."

När återstående batterinivå är nästan noll hörs meddelandet "Batterinivån är låg."

- Starta batteriladdningen av den självgående dammsugaren genom att flytta den till dockningsenheten.
  - ▶ När den självgående dammsugaren monteras i dockningsenheten startar laddningen med en startmelodislinga.

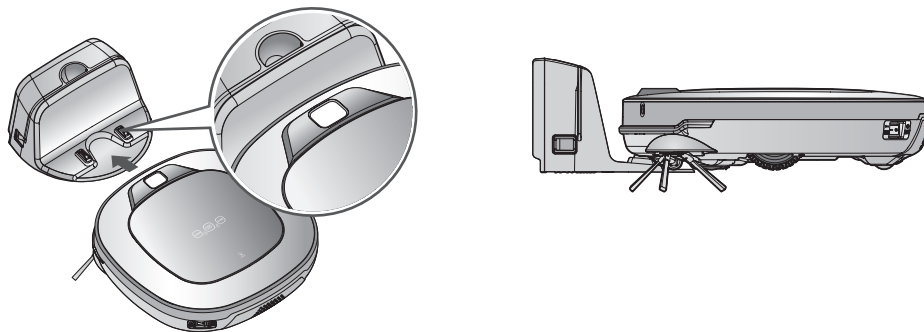

Efter röstmeddelandet "Please remove any foreign material from the brush on the bottom of the HOM-BOT."

Ett varningsmeddelande hörs om främmande material hindrar borsten från att rotera.

Lägg en mjuk trasa på golvet och lägg den självgående dammsugaren upp och ned på den.

\* **Innan du vänder på huvudenheten ska du avlägsna dammbehållaren.**

**Annars kan det göra att damm faller ut ur dammbehållaren.**

• Borsten avger ett högt, onormalt ljud.

► Kontrollera att borsten är rätt monterad genom att undersöka separations-skåran på borsten.

► Avlägsna borsten från den självgående dammsugaren och plocka bort främmande material från borsten.

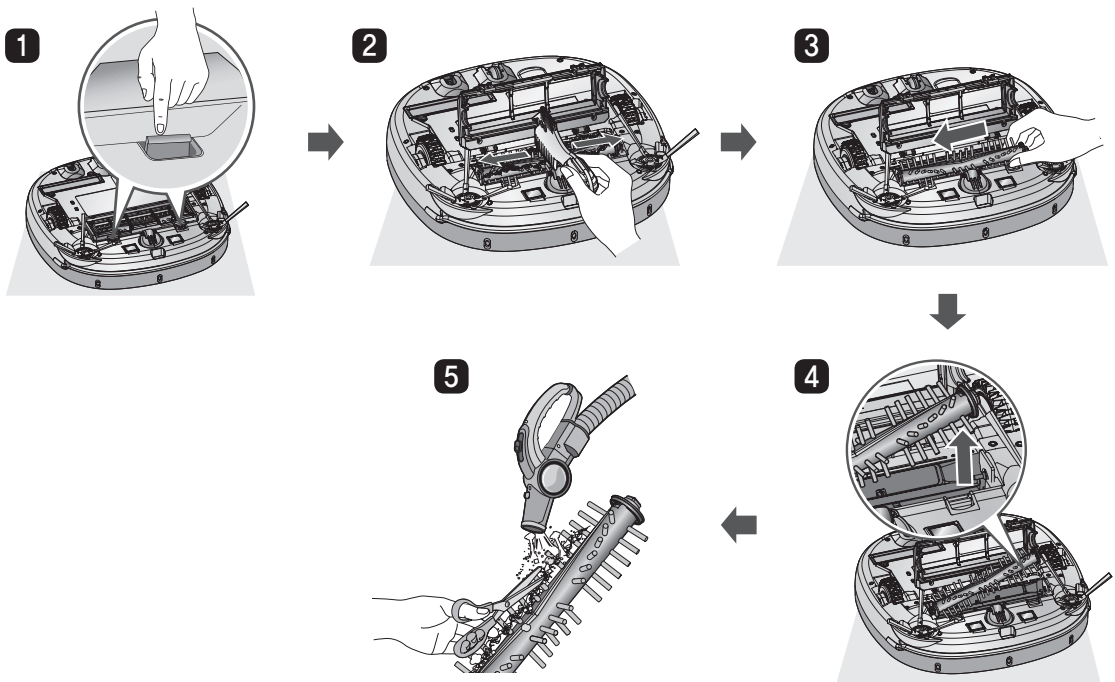

• Borsten eller sidoborsten har fastnat.

► Avlägsna främmande material, såsom kablar och hår som fastnar i sidoborsten eller borsten.

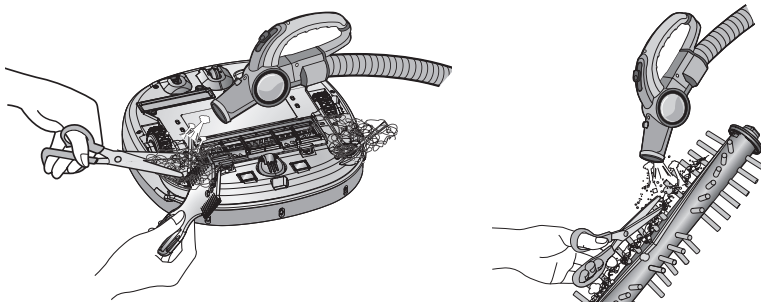

\* För en mer detaljerad beskrivning av den här processen, se instruktionerna på sidorna 27, 29.

# INNAN DU KONTAKTAR SERVICE

Kontrollera följande innan du anmäler fel på den självgående dammsugaren.

| Problem   | Lösningar (referenssida)  |
|---|---|
| Det går inte att slå på strömmen.                                   | Kontrollera att strömbrytaren är påslagen. (sidan 15)   |
| Strömmen slås automatiskt av.                                       | Detta beror inte på något fel. Den självgående dammsugaren har en egen energisparfunktion.<br>Om den inte används på tio minuter efter att strömmen slagits på kommer strömmen automatiskt att slås av. (sidan 17)  |
| Det går inte att ladda den självgående dammsugaren.                 | <ul style="list-style-type: none"><li>▶ Kontrollera om huvudbrytaren är påslagen.</li><li>▶ Avlägsna föremål runt dockningsenheten. (sidan 15)</li><li>▶ Kontrollera om strömmen är inkopplad till dockningsenheten. (sidan 14)</li><li>▶ Torka laddningsuttaget med en torr trasa.</li></ul> |
| Sugeffekten blir försvagad.   | <ul style="list-style-type: none"><li>▶ Kontrollera om det finns främmande material som blockerar insugsporten. (sidan 27)</li><li>▶ Töm dammbehållaren. (sidan 25)</li><li>▶ Rengör filtret i dammbehållaren. (sidan 26)</li></ul>   |
| Ljudet blir högre.  | <ul style="list-style-type: none"><li>▶ Kontrollera att dammbehållaren har monterats på rätt sätt.</li><li>▶ Kontrollera att dammbehållarens filter har monterats på rätt sätt. (sidan 26)</li><li>▶ Kontrollera om främmande material har fastnat i borsten. (sidan 27)</li></ul>            |
| Det går inte att aktivera den självgående dammsugaren.              | <ul style="list-style-type: none"><li>▶ Kontrollera att strömbrytaren är påslagen. (sidan 15)</li><li>▶ Kontrollera att batteriet har laddats. (sidan 17)</li></ul>   |
| Borsten roterar inte.   | <ul style="list-style-type: none"><li>▶ Rengör borsten. (sidan 27)</li><li>▶ Kontrollera att borsten har monterats på rätt sätt. (sidan 27)</li></ul>   |
| Rörelserna eller rörelsevägen är onormala.                          | <ul style="list-style-type: none"><li>▶ Torka noggrant sensorn med en mjuk trasa. (sidan 28)</li><li>▶ Om moppen i ultra-mikrofiber är monterad ska du kontrollera att den sitter fast som den ska. (sidan 21)</li><li>▶ Slå av och på strömbrytaren.</li></ul>                               |
| Den självgående dammsugaren kan inte aktiveras med fjärrkontrollen. | <ul style="list-style-type: none"><li>▶ Byt batterierna i fjärrkontrollen. (sidan 12)</li><li>▶ Kontrollera att fjärrkontrollen är inom huvudenhetens täckningsområde, vilket är mindre än 3 m. (sidan 12)</li><li>▶ Kontrollera om huvudbrytaren är påslagen. (sidan 15)</li></ul>           |

# PRODUKTSPECIFIKATIONER

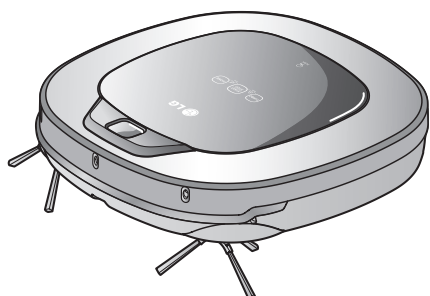

| Artikel/modell          | LG Robot Cleaner<br>VR634* / VR635* ser.  |
|-------------------------|---|
| Utvändiga mått          | 340 mm × 340 mm × 89 mm   |
| Vikt                    | 3 kg  |
| Effektförbrukning       | 18 W  |
| Batteri (full laddning) | DC 16,8 V   |
| Rörelsehastighet        | 350 mm/s (Max)  |
| Användningstid          | Omkring 100 minuter<br>(baserat på normalt trägolv)   |
| Laddningstid            | 3 timmar  |
| Huvudfunktioner         | Turboläge<br>Avläsningsläge<br>Hindersidentifiering<br>Anti-vätskefunktion<br>Felvisning<br>Navigation<br>Laddning automatiskt/manuellt<br>Tormopp (alternativ)<br>Hörndammsugning<br>Röstmeddelande<br>Kartvisning<br>Upprepad dammsugning<br>Dammsugning av Mitt område<br>Sicksack-dammsugning |

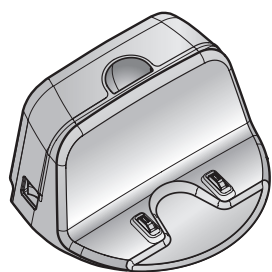

| Artikel/modell              | Dockningsenhet           |
|-----------------------------|--------------------------|
| Utvändiga mått              | 236 mm × 181 mm × 128 mm |
| Klassificering              | 230 V~ 50 Hz             |
| Utgående spänning/<br>ström | DC 17,1 V / 1.1 A        |
| Effektförbrukning           | 23 W                     |

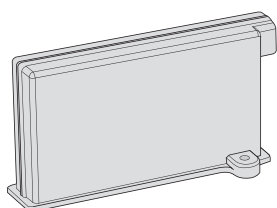

| Artikel/modell | Batteri        |
|----------------|----------------|
| Typ            | Litium Batteri |

# REFERENSOBJEKT

## Programmeddelande om öppen källkod

För att erhålla öppen källkod enligt GPL, LGPL, MPL och andra licenser för öppen källkod som denna produkt innehåller, gå till sidan <http://opensource.lge.com>.

Utöver källkoden finns alla licensvillkor, garantifriskrivningsklausuler och upphovsrättsmeddelanden som är tillgängliga för nedladdning.

## Demontera/montera batteriet

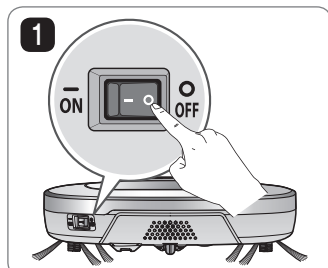

1 Stäng av huvudbrytaren på den självgående dammsugarens bakre vänstra sida.

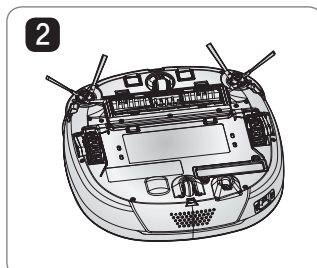

2 Placera en mjuk trasa på golvet, plocka bort dammbehållaren och vänd på den självgående dammsugaren.

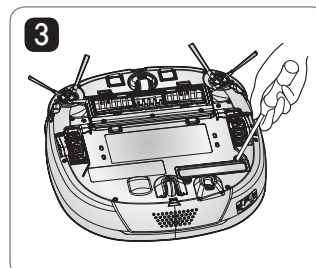

3 Lossa skruven med hjälp av skruvmejseln.

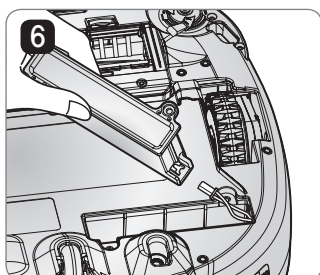

6 Montera batteriet i omvänd ordning.

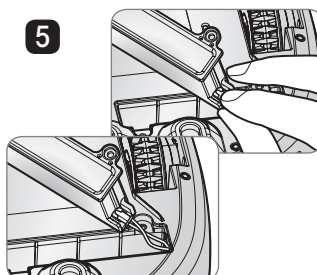

5 Plocka bort kabeln från batteriet samtidigt som du trycker på anslutningskroken.

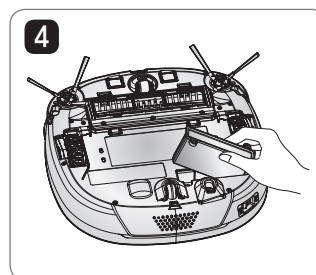

4 Ta bort batteriet från enheten.

## ! VARNING!

Var försiktig så det inte uppstår brand, explosion, elektrisk kortslutning eller att enheten går sönder.

- Ladda inte det här batteriet med någon annan typ av laddare än den som ursprungligen köptes med laddaren.
- Skada inte batteriet genom att tappa, krossa, punktera, kapa eller kortsluta externa kontakter.
- Försök inte demontera batteriet under några omständigheter. Om batteriet är skadat eller inte fungerar, ska du lämna in det till servicecentret.
- Placera inte batteriet nära en värmekälla och kasta det inte i eld eller vatten.
- Håll batteriet borta från fuktiga eller våta miljöer när batteriet laddas.
- Håll det borta från barn, spädbarn och husdjur.

## Garantibevis

### En garanti på 24 månader gäller för den här apparaten

Under den här garantitiden på 24 månader, (batteri i självgående dammsugare har en garanti på 12 månader) reparerar vi din apparat utan kostnad för dig eller erbjuder reservdelar till din återförsäljare gratis, om den här apparaten visar sig inte fungera på grund av fel i tillverkning eller material. Ytterligare anspråk omfattas inte.

Vi ansvarar inte för skador till följd av händelser som ligger bortom vår kontroll eller skador som uppkommit under transporten. Köparen ansvarar för kostnader för transport och emballage.

**Garantivillkoren på baksidan gäller också!**

Typ av apparat: \_\_\_\_\_

Serienummer:

Namn på köparen: \_\_\_\_\_

Inköpsdatum: \_\_\_\_\_

Återförsäljarens stämpel och signatur

## Garantivillkor för dammsugare

1. Garantitiden börjar gälla på inköpsdagen och är giltig under 24 månader. Garantitiden börjar att gälla om köparen tillhandahåller inköpskvittot tillsammans med garantikortet, ifyllt och signerat av säljaren. Produktens serienummer måste överensstämma med det nummer som angetts på garantikortet.
2. Under garantitiden åtgärdar vi eventuella fel utan kostnad för dig, om det kan bevisas att dessa är hänförliga till tillverkning eller fel i material.
3. Skador till följd av felaktig hantering, bristande efterlevnad av instruktionerna för användning och normalt slitage omfattas inte av den här garantin. Garantin täcker inte slitdelar eller delar som lätt går sönder (exempelvis skärmglas, glödlampor) Köparen ansvarar för skador vid transport, samt kostnader för transport och emballage.
4. **Vi avgör om det är lämpligt att göra reparationer, byta eller ersätta delar.** Utbyta och ersätta delar tillhör oss. Originalgarantitiden förlängs inte om ett kylskåp repareras eller vissa delar byts ut.
5. Garantin upphör att gälla om någon person utför några modifieringar på apparaten som inte godkänts av LG Electronics och om apparaten används i kommersiella syften.
6. Förvara alltid originalförpackningen så att apparaten kan transporteras utan att skadas om den behöver genomgå service.
7. Om en reparation omfattas av den här garantin ska du alltid kontakta din återförsäljare eller ett auktoriserat servicecenter.
8. **Andra anspråk avvisas.** Om det finns delar i dessa regler som är ogiltiga är de giltiga vad gäller formulering. Giltigheten i andra regler påverkas inte.



#### **Avskaffande av gamla batterier/ackumulatorer**

1. När den här överkorsade soptunnan finns på batterier/ackumulatorer på din produkt betyder detta att de täcks av Europadirektivet 2006/66/EC.
2. Denna symbol kan kombineras med kemiska symboler för kvicksilver (Hg), kadmium (Cd) eller bly (Pb) om batteriet innehåller mer än 0,0005 % kvicksilver, 0,002 % kadmium eller 0,004 % bly.
3. Alla batterier/ackumulatorer skall hanteras åtskilda från vanligt hushållsavfall och föras till särskilt för ändamålet avsedda uppsamlingsplatser utsedda av myndigheterna.
4. Om du kasserar dina gamla batterier/ackumulatorer på rätt sätt så bidrar du till att förhindra negativa konsekvenser för miljön och människors hälsa.
5. Mer detaljerad information om kassering av dina gamla batterier/ackumulatorer kan fås av kommunen, renhållningsverket eller den butik där du köpte produkten.



#### **Kassering av din gamla apparat**

1. När den här symbolen med en överkryssad soptunna på hjul sitter på en produkt innebär det att den omfattas av Europadirektivet 2002/96/EC.
2. Alla elektriska och elektroniska produkter skall kasserars via andra vägar än de som finns för hushållsavfall, via för ändamålet avsedda uppsamlingsanläggningar som myndigheterna utser.
3. Korrekt bortskaflande av din gamla enhet hjälper till att förebygga potentiella negativa konsekvenser på miljön och människans hälsa.
4. Mer detaljerad information om kassering av din gamla apparat kan du få av kommunen, renhållningsbolaget eller den butik där du köpte produkten.