



中文

使用手冊  
SoundPlate™  
LAP340

操作這套器材之前，請仔細閱讀並保留此說明書，方便日後參考。



MFL68102415



## 安全資訊



**小心：**為降低發生觸電的危險，請勿拆下護蓋（或背板）、機組內部並無使用者可自行維修之零件，請交由合格的維修人員修理。



正三角形內有箭頭的閃電符號，在提醒使用者產品機體內有未絕緣的高壓電，其強度足以使人觸電。



正三角形內的驚嘆號在提醒使用者，要注意使用手冊內的重要操作及維護說明內容。

**警告：**請勿將本產品放置於雨水或潮濕的空氣中，以避免發生火災或電擊的危險。

**小心：**本儀器不得觸碰到水（滴水或潑水），花瓶等有液體的器皿不得放置於裝置上。

**警告：**請勿將本設備安置在書櫃等密閉空間中。

**小心：**請勿擋住任何通氣口。請遵守製造商的指示安裝。

機體上的開口處為通風用途及確保產品正常運作，且能避免發生過熱的情況。請勿將產品置於床鋪、沙發或地毯等表面上，以免開口處受阻。請勿將本產品安置於書櫃或架子等密閉處，除非有適當的通風設施或遵守製造商的指示。

### 注意 關於電源線

大多數的電器會建議使用專用電路：

意即，該電器僅使用單一電路，無其他插座或分支電路。請檢視使用手冊內的規格頁加以確認。勿使插座過載。過載的插座，鬆動或破損的插座、延長線，磨損的電源線，或是有破損、裂縫的電線絕緣體都具有危險性。這些情況都有可能發生電擊或火災。請定期檢查電器的電線，若出現破損或變質，請取下插頭，勿繼續使用該電器；請由授權服務中心使用正確的替換零件更換電線。保護電源線不受到物理或機械破壞，例如扭曲、打結、穿刺、卡在門中或踩踏。需特別注意插頭、插座及電線突出電器的部分。拉出插頭，即可中斷供電。安裝產品時，請確保可輕易取用插頭。

**注意：**有關安全標記的資訊包括產品識別和效率評級，請參閱裝置底部的主要標籤。

本裝置採用可攜式電池或蓄電池。

**從設備上取下電池的安全方法：**請按照組裝時相反的順序取出舊電池或電池組。為避免污染環境及對人類和動物的健康造成威脅，請將舊電池置於適當的容器內，並送至指定的收集點。勿將電池與其他廢棄物一同丟棄。建議您利用當地免費的電池與蓄電池回收退費制度。請勿將電池曝露於陽光、火源或燈光等高熱處。

1  
傳訊

根據NCC低功率電波輻射性電機管理辦法規定:

第十二條

經型式認證合格之低功率射頻電機，非經許可，公司、商號或使用者均不得擅自變更頻率、加大功率或變更原設計之特性及功能。

第十四條

低功率射頻電機之使用不得影響飛航安全及干擾合法通信；經發現有干擾現象時，應立即停用，並改善至無干擾時方得繼續使用。前項合法通信，指依電信法規定作業之無線電通信。低功率射頻電機須忍受合法通信或工業、科學及醫療用電波輻射性電機設備之干擾。

# 目錄

## 1 已啟動

---

- 3 安全資訊
- 6 特殊功能
- 6 介紹
- 6 產品配件
- 7 前面板
- 7 後面板
- 8 遙控器
- 10 設定裝置

## 2 運作中

---

- 13 基本操作
  - 13 - 光纖纜線輸入運作
  - 13 - LG Sound Sync
  - 14 - 開啟/關閉 AUTO POWER
- 15 使用藍牙技術
  - 15 - 聆聽儲存在藍牙裝置上的音樂
- 16 CINEMA SOUND

## 3 疑難排解

---

- 17 疑難排解

## 4 附件

---

- 18 規格
- 19 商標及授權
- 19 維護
  - 19 - 搬運本機

1

2

3

4

1

已啟動

# 特殊功能

## LG Sound Sync

相容於 LG Sound Sync 功能的LG電視隨附遙控器，可控制本裝置的音量。

## 藍牙

只需簡單連線，便可享受藍牙裝置中的音樂。

# 介紹

## 手冊中之指示符號說明

⚠ 注意

須特別注意的事項及操作功能。

⚠ 小心

須特別小心避免造成任何損壞。

# 產品配件

請檢查產品包裝是否內含下列配件。  
本公司無需事先通知即可自行修改配件的設計和規格。

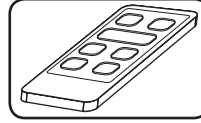

遙控器 (1)

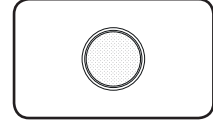

電池 (1)



電源線 (1)

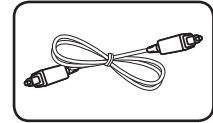

光纖線 (1)

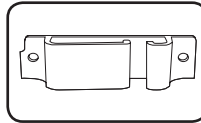

纜線架 (1)

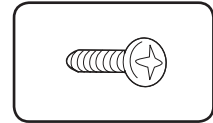

螺絲 (2)

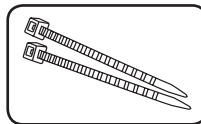

可用來整理連接線的  
連接線束帶 (2)

## 前面板

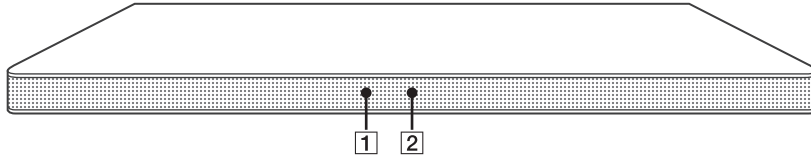

- 1 遙控感應器
- 2 LED指示燈

您可藉由上方的LED燈檢查現有的狀態。(請參照下表。)

LED 燈顏色	紅色	橘色	綠色	白色
LED 狀態				
關	開啟未連接的電源線。			
開	待機	-	-	-
閃爍 (快速閃爍2次)	CINEMA SOUND 關閉	-	CINEMA SOUND 開啟	-
閃爍 (每秒2次)	開機中	藍牙已就緒	-	LG Sound Sync (LG TV) 已就緒
閃爍 (每秒1次)	靜音	-	-	-
開->關 (3秒鐘後)	-	藍牙已配對連接	已選定光學功能	LG Sound Sync (LG TV) 已配對

## 後面板

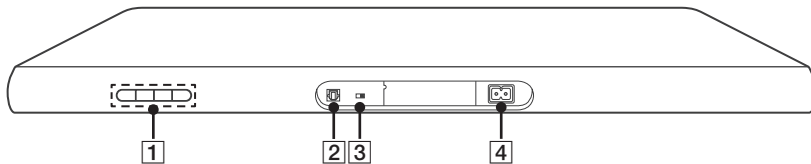

- 1 0 / I (待命/開機)  
+ / - (音量)  
調整喇叭音量  
F (Function)  
重複按下該鍵以選擇其它功能。
- 2 光纖輸入端
- 3 AUTO POWER ON/OFF  
開啟或關閉AUTO POWER功能。
- 4 AC電源輸入

## 遙控器

1

已啟動

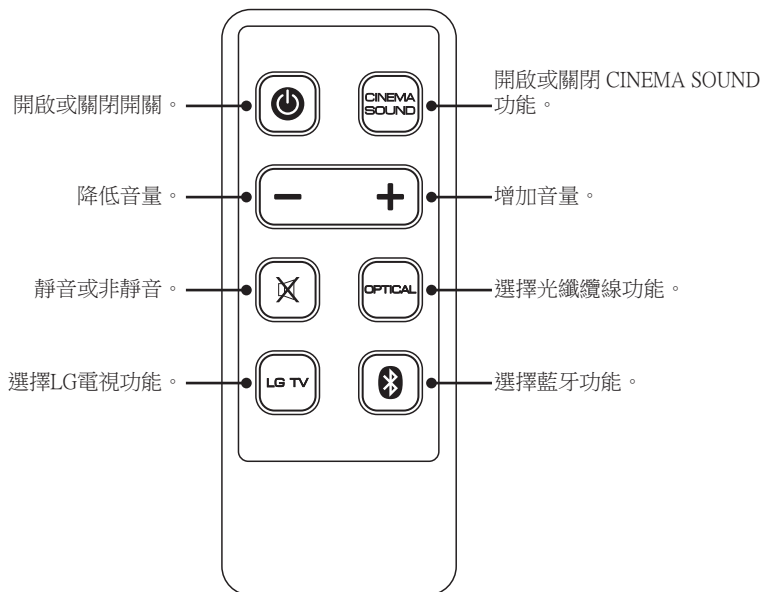

### ! 注意

- 一旦本裝置關閉進入待機狀態時，在使用遙控器前，請先再稍等數秒鐘。
- 當您按下遙控器上的任何按鍵時，單元上的紅色 LED 燈即會閃爍兩次。(⏻ (電源)除外，CINEMA SOUND)
- 當你按下功能鍵：, OPTICAL, LG TV，即會亮起約3秒鐘顯示現有執行功能的彩色LED燈號。
- 若進行最小和最大的音量調整時，本裝置的紅色 LED 燈號即會亮起。
- 關閉 CINEMA SOUND 的功能時，紅色 LED 燈會快速閃爍2次。
- 開啟 CINEMA SOUND 的功能時，綠色 LED 燈會快速閃爍2次。



## 電池安裝

### ⚠️ 小心

切勿用手指打開電池盒蓋。否則你的指甲會裂傷。

1. 使用硬幣以逆時針方向將電池蓋轉開。然後取出電池蓋。

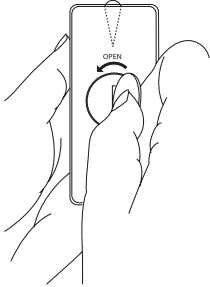

2. 將電池插入並安放在電池盒裡，使電池的負極(-)與電池盒的負極(-)方向相同。

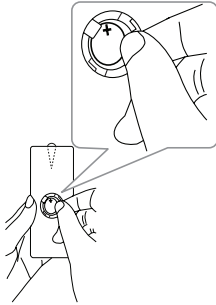

3. 裝回遙控器上的電池蓋，然後順時針轉動關閉電池蓋。

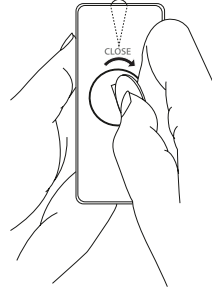

### ⚠️ 警告

不要誤吞電池。具有化學燃燒的危險性。

### ⚠️ 小心

- 該裝置中使用的電池若處理不當會造成火災或化學燒傷的危險。不要再充電、拆卸、焚燒或加熱至 100 °C (212 °F) 以上。僅限使用產品編號 CR2025 的電池進行更換。使用其他電池會造成火災或爆炸的風險。請妥善處置廢電池。請將電池放在兒童無法取得之處。切勿拆卸或丟棄在火中。
- [提供有遙控器]本產品提供有1個硬幣型/鈕釦型電池。若誤吞硬幣型/鈕釦型電池，可能在2小時內即導致身體內部的嚴重灼傷並可能致死。讓新舊電池遠離兒童。若電池盒未密閉時，應停止使用本產品並遠離兒童。若你認為可能誤吞了電池或讓電池進入了身體中的任何部位時，應立刻就醫。

1

已啟動

## 設定裝置

本裝置的設計可放於電視下方處。

在你的電視設定本系統前，確保你的電視規格正確。

### • 重量

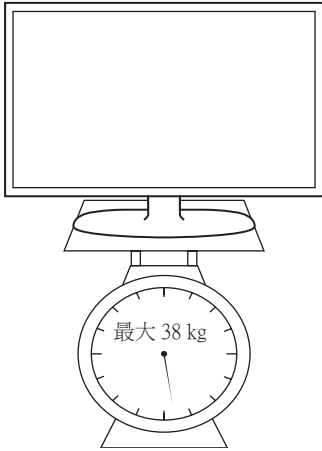

### • 基座尺寸

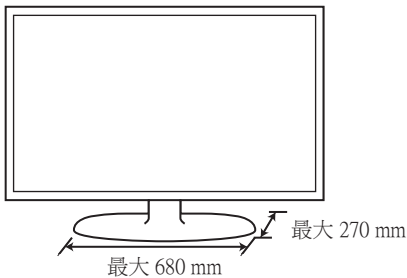

### ⚠ 小心

- 不要試圖獨自安裝本裝置。需至少兩個人來擡起電視。否則將導致人身傷害和/或財產的損失。
- 不要將 CRT 型電視接到本裝置上。因為本裝置含磁性零件，可能導致電視螢幕上的色彩呈現不整。
- 除了電視或裝置上的監視器外，不要放置其他物件。
- 本裝置需安裝於平穩的表面上。
- 安裝本裝置時，在本裝置和支撐用的傢具間不要放置任何物件。

### ! 建議

建議將本裝置安放於牢固平穩的表面上。

1. 將本裝置放於你要放置電視的位置上。

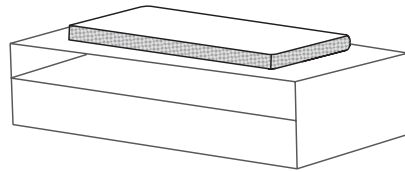

2. 連接光纖纜線和本裝置的電源線。

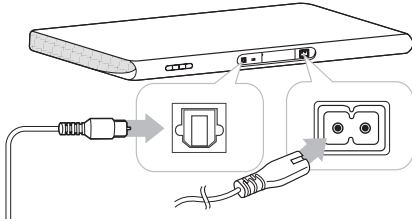

3. 將連接本裝置光纖纜線的另一端接到電視上。

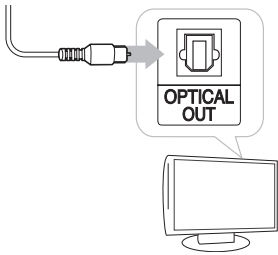

**!** 注意

可整理本裝置上的纜線。

1. 使用螺絲固定纜線架。

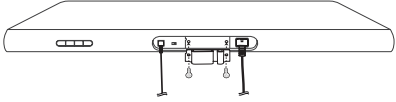

2. 纜線的整理如下。

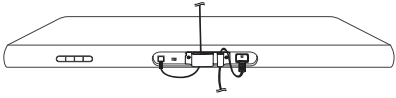

4. 將你的電視機放到本裝置的中央處。

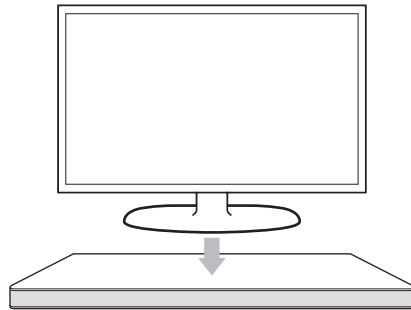

5. 將本裝置的電源線插入。

⚠ 小心

- 不要將電視放在本裝置的端緣上。否則可能導致人身傷害和/或財產損失。



- 若你的電視重量超過建議值(最重 38 kg)或基座面積大於本裝置時，不可將電視放於本裝置上。

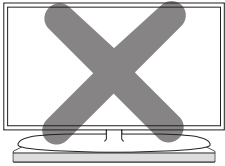

- 在此情況下，建議將本系統放於他處如電視下方的櫃子中。

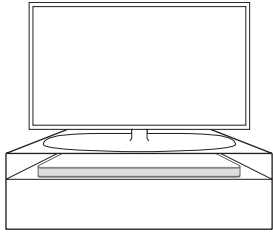

### 如何固定磁鐵芯（選項配備）

需接上磁鐵芯才能夠降低或消除任何的電力干擾。

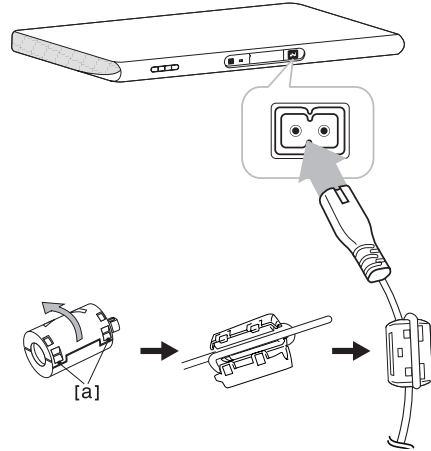

1. 按下鐵氧體磁芯的卡榫 [a] 以打開。
2. 將電源線在磁鐵芯上纏繞一圈。
3. 關閉鐵氧體磁芯，直到聽到喀搭聲。

## 基本操作

### 光纖纜線輸入運作

#### ! 注意

操作本裝置前，建議先關閉電視喇叭的音響，因為同時啟動兩個產品可能出現有不同的音訊。

可參考電視選單/規格，藉由下列的方法來選擇：

- 將電視調成靜音。
- 在電視的音訊選單中選擇[關閉]，不藉由電視將音訊輸出。
- 在電視的音訊選單中選擇[光纖纜線輸出]，藉由本裝置來聆聽音響。

1. 利用光學數位連接線連接電視與本裝置。(參考10 - 11頁)
2. 按下遙控器上的  (電源) 開啟本裝置。
3. 使用遙控器上的 OPTICAL 鍵選擇 **OPTICAL** 功能。

本裝置上的綠色LED燈會亮起約3秒鐘，即可聽到電視的聲音。

### LG Sound Sync



透過 LG Sound Sync 功能，您可以使用電視遙控器來控制本裝置的部分功能。本功能相容於支援 LG Sound Sync 功能的LG電視。確認電視上標有 LG Sound Sync 圖示。

可使用LG電視遙控器控制的功能：音量大小、靜音

如需進一步瞭解 LG Sound Sync 功能，請參閱電視使用手冊。

視不同裝置的功能，執行下列其中一種連接程序。

#### ! 注意

- 使用 LG Sound Sync 步功能時，仍可使用本裝置的遙控器。若再次使用電視遙控器，本裝置會與電視同步。
- 連線失敗時，請確認電視的狀態與供電情況是否正常。
- 使用 LG Sound Sync 功能時，請確認本裝置的狀態與下列狀態下的連線情況。
  - 關閉本裝置。
  - 將此功能切換為其他功能時。
  - 解除光纖纜線的連結。
  - 因干擾或距離過遠而使無線連線中斷時。
- 將 AUTO POWER 功能設為[開啟]時，關閉本裝置的時間會因您使用的電視機種不同而異。

### 透過有線連線

1. 利用光學數位連接線連接LG電視與本裝置。  
(參考10 - 11頁)
2. 在電視上設定 LG Sound Sync (光纖)。請參閱電視的使用手冊。
3. 按下遙控器上的  (電源) 開啟本裝置。
4. 使用遙控器上的 OPTICAL 鍵選擇 OPTICAL 功能。  
本裝置上的綠色 LED 燈會亮起約3秒鐘，即可聽到電視的聲音。

### 透過無線連線

1. 按下遙控器上的  (電源) 開啟本裝置。
2. 使用 LG TV 遙控器上的 **LG TV** 功能。本裝置上的白色 LED 燈即會開始閃爍。
3. 在電視上設定 LG Sound Sync (無線)。請參閱電視的使用手冊。  
當本裝置和你的電視完成正常的連結後，本裝置上的白色 LED 燈即會亮起約3秒鐘。

#### ! 注意

若按下  (電源) 直接關閉本裝置時，即會解除 LG Sound Sync (無線) 的連結。要再使用此功能時，可再連接電視和本裝置。

## 開啟/關閉 AUTO POWER

當您開啟/關閉經光纖線連接至本機之外部裝置 (DVD播放器、藍光光碟播放器) 時，本功能將自動開啟/關閉本機。

只支援 OPTICAL 和 LG TV 功能。

可使用本裝置後面板上的 **AUTO POWER ON/OFF** 開關來開啟或關閉 AUTO POWER。

#### ! 注意

- 按下 AUTO POWER 功能鍵啟動本裝置後，若電視連接 LG Sound Sync 功能(光纖/無線)經過一段時間沒有訊號時，即會自動關閉。
- 按下 AUTO POWER 功能鍵啟動本裝置後，若外部裝置連接光纖纜線經過一段時間沒有訊號後，即會自動關閉。
- AUTO POWER 功能已開啟。
- 若直接關閉本裝置時，無法藉由 AUTO POWER 的功能自動開啟本裝置。但假如光纖纜線訊號5秒鐘後無訊號時，仍可藉由 AUTO POWER 的功能開啟本裝置。
- 視連接的裝置而定，此功能可能無法運作。
- 藉由 LG TV 功能進行本裝置的開機時，約需25秒鐘時間來開啟，紅色LED燈每秒鐘閃爍2次。在該期間，你無法控制此裝置只能夠關機。
- 在藍牙模式中，本裝置可藉由將藍牙裝置連結並選定 LG TV 的功能，才能夠藉由 AUTO POWER 的功能來開啟本裝置。在此情況下，本裝置會自動關閉，當你再次開啟本裝置時，即可藉由 LG TV 的功能來開啟。

## 自動關機

當主要裝置未連接外部裝置，且閒置達 25 分鐘時，系統將自動關機，為您節省電力。

## 使用藍牙技術

### 關於藍牙

藍牙是一種用於近距離連接的無線通訊技術。當受到其他相同頻率的電波干擾時，或在屋子附近的場所連結藍牙裝置時，音訊也會受到干擾。

使用藍牙<sup>®</sup>無線技術連接各個裝置無需任何費用。如果使用藍牙<sup>®</sup>無線技術建立連線，可透過串聯操作具有藍牙<sup>®</sup>無線技術的行動電話。

可用裝置：行動電話、MP3、筆記型電腦、PDA等。

### 藍牙模式

要使用藍牙<sup>®</sup>無線技術時，裝置須能夠解讀某些預設檔模式，本設備相容於下列的預設檔模式。

A2DP（進階音訊發送模式）

## 聆聽儲存在藍牙裝置上的音樂

### 將本裝置與藍牙裝置配對

開始執行配對步驟前，確定藍牙裝置上的藍牙功能已開啟。請參閱您藍牙裝置的使用者指南。一旦完成配對操作後，不需再次執行配對。

1. 使用遙控器  選擇藍牙功能。然後，本裝置上的橘色LED燈開始閃爍。
2. 操作藍牙裝置並執行配對操作。使用藍牙裝置搜尋本機時，視藍牙裝置的類型而定，藍牙裝置顯示上可能會出現找到的裝置清單。您的設備會出現如“LG SOUND PLATE (XX:XX)”的訊息內容。

#### ！ 注意

- XX:XX 表示 BT位址的最後4位數。例如，若本機的 BT 位址為 9C:02:98:4A:F7:08，您將會在藍牙裝置上見到“LG SOUND PLATE (F7:08)”。
- 視藍牙裝置類型而定，某些裝置的配對方式不同。鍵入所需的PIN碼(0000)。

3. 當本裝置跟你的藍牙裝置成功配對連結時，橘色LED燈即會亮起約3秒鐘。
4. 聆聽音樂。要播放儲存在藍牙裝置上的音樂，請參閱藍牙裝置的使用者指南。

### ! 注意

- 當使用**藍牙**®技術時，你必須儘可能近距離連結本裝置和藍牙裝置，但在下列的情況下可能無法運作正常：
  - 本裝置和藍牙裝置間出現有障礙物。
  - 有裝置使用跟**藍牙**®技術相同的頻率，如醫療設備、微波爐或無線LAN裝置。
- 重新開啟本裝置時，應再次連接藍牙裝置。
- 轉換到其他功能再選定藍牙功能後，藍牙連結可能已斷。應重新將藍牙裝置接到此功能上。
- 當連線受到其他電波干擾時，聲音可能會中斷。
- 您不能使用本機控制藍牙裝置。
- 一台藍牙裝置只能與一台主機配對，不支援多重配對。
- 視裝置的類型而定，您可能無法使用藍牙功能。
- 您可以透過行動電話、MP3和筆記型電腦等裝置使用無線系統。
- 本裝置和藍牙裝置的間距越大，音訊品質越差。
- 當本裝置關閉或藍牙裝置距離本裝置過遠時，藍牙連結即會中斷。
- 藍牙連結中斷時，再次連接藍牙裝置和本裝置。
- 未連接藍牙時，橘色LED燈開始閃爍。

## CINEMA SOUND

觀賞電影時，可藉由優質的低音和電影音響功能享受最佳的音效。

使用遙控器上的 **CINEMA SOUND** 功能鍵開啟或關閉音效。

### ! 注意

重新開啟本裝置時，即會關閉 CINEMA SOUND 的功能。



## 疑難排解

故障問題	原因及更正
無電源。	<ul style="list-style-type: none"> <li>• 電源線的插頭未插入。 將電源線的插頭插入。</li> <li>• 藉由操作其他電子設備來檢查此種情況。</li> </ul>
沒有聲音。	<ul style="list-style-type: none"> <li>• 選定不正確的輸入源，檢查輸入源，並選定正確的輸入源。</li> <li>• 啟動靜音功能， 按下  或調整音量取消靜音功能。</li> </ul>
遙控器未正常運作。	<ul style="list-style-type: none"> <li>• 遙控器距離本裝置過遠， 遙控器應在7米距離內操作使用。</li> <li>• 若遙控器和本設備出現有障礙物時， 移除該障礙。</li> <li>• 遙控器的電池電量耗盡， 應更換新電池。</li> </ul>
AUTO POWER 功能無法運作。	<ul style="list-style-type: none"> <li>• 視連接的裝置而定，此功能可能無法運作。</li> <li>• 檢查本裝置後面板 <b>AUTO POWER ON/OFF</b> 的狀態。</li> </ul>
感到本裝置的輸出音量過低時。	<p>檢查以下詳細資訊，並依此來調節本機。</p> <ul style="list-style-type: none"> <li>• 將本裝置接到電視上，在電視設定選單中變更音訊數位輸出自[PCM]調整到[自動]或[位元串流]。</li> <li>• 將本裝置接到播放器上，在播放器設定選單中變更音訊數位輸出自[PCM]調整到[初級直通]或[位元串流]。</li> <li>• 在播放器設定選單中將音訊DRC調整到[關閉]狀態。</li> </ul>
本裝置周圍出現雜音。	<p>按照本裝置安放的傢俱種類而定，可能因為產品內部雙重低音喇叭的設計自傢俱中發出些微的雜音。</p> <ul style="list-style-type: none"> <li>• 檢查安放的傢俱是否牢靠平穩。</li> <li>• 但假如仍聽到雜音時，請在本裝置和表面間放置一塊桌布。</li> </ul>

## 規格

一般	
電源需求	參考本裝置上的主要標示內容。
耗電量	參考本裝置上的主要標示內容。
尺寸 (寬 x 高 x 深)	(700 x 38.5 x 320) mm (有固定腳)
淨重 (約)	3.8 公斤
運作溫度	5 °C 至 35 °C (41 °F至95 °F)
運作溼度	5 % 至 90 %

輸入埠	
數位輸入埠 (OPTICAL IN)	3.3 V (p-p), 光纖纜線接頭
可提供有數位輸入音訊採樣頻率功能	32 kHz, 44.1 kHz, 48 kHz, 96 kHz

擴大機	
總輸出	120 W
立體聲模式	20 W x 2 (1 kHz下8 Ω)
環繞模式	20 W x 2 (1 kHz下8 Ω)
內建重低音喇叭	40 W (100 Hz下4 Ω)
THD	0.1 %

- 設計與規格如有變更，恕不另行通知。

## 商標及授權



取得 Dolby Laboratories 的授權進行製造。Dolby 及雙 D 符號為 Dolby Laboratories 的商標。



根據美國專利號：5,956,674；5,974,380；6,487,535 及其他美國和全球已核發或申請中的專利授權製造。DTS、其符號、以及 DTS 與其符號均為 DTS, Inc. Product (包括軟體© DTS, Inc.) 的註冊商標，DTS 2.0 Channel 也為 DTS, Inc. Product (包括軟體© DTS, Inc.) 版權所有。



**藍牙®**無線技術是一種可用於連接兩個電子裝置的系統。

連接基於 **藍牙®**無線技術的專用設備不會產生任何費用。可通過級聯操作支援 **藍牙®**無線技術的行動電話，如果連接方式使用的是連 **藍牙®**無線技術。

**藍牙®**文字標誌和徽標皆屬 **藍牙®** SIG 公司，LG Electronics 對該標誌的任何使用都已獲得授權。

其他商標和商品名稱皆屬其所有者。

## 維護

### 搬運本機

#### 運送本機時

請保留原始運送用的紙箱及包裝材料。若您需要運送本機，為求有最大的保護，請將本機重新包裝為出廠時的模樣。

#### 保持外部表面的乾淨

- 請勿在本機附近使用殺蟲劑等揮發液體。
- 使用重力來擦拭可能會損壞表面。
- 請勿使橡膠或塑膠製品長時間接觸本機。

#### 清潔本機

請使用柔軟的乾布清潔播放器。若表面沾染過多髒汙，請使用微濕的軟布沾上溫和的去污劑清潔。請勿使用酒精、揮發油、稀釋劑等溶劑，可能會損壞本機表面。

4

附件



親愛的顧客您好：  
感謝您對 LG 產品的愛護與支持  
為提供您更快速便捷的產品諮詢及報修服務  
為您準備了全新的 “瞬間感動 LG 售後服務”  
服務內容：

- ◎ 微笑服務, 貼心售後
- ◎ 一等服務, 感動客戶
- ◎ 一通電話, 不用等待, 不用催修

請洽

瞬間感動 LG 售後服務專線:

**0800-898-899**

LG 網址：[http:// www.lg.com/tw](http://www.lg.com/tw)

台灣樂金電器股份有限公司