

MFL67568719

此图纸为LGEPN 的资产，非法流通时根据相关法律与公司有关规定追究责任

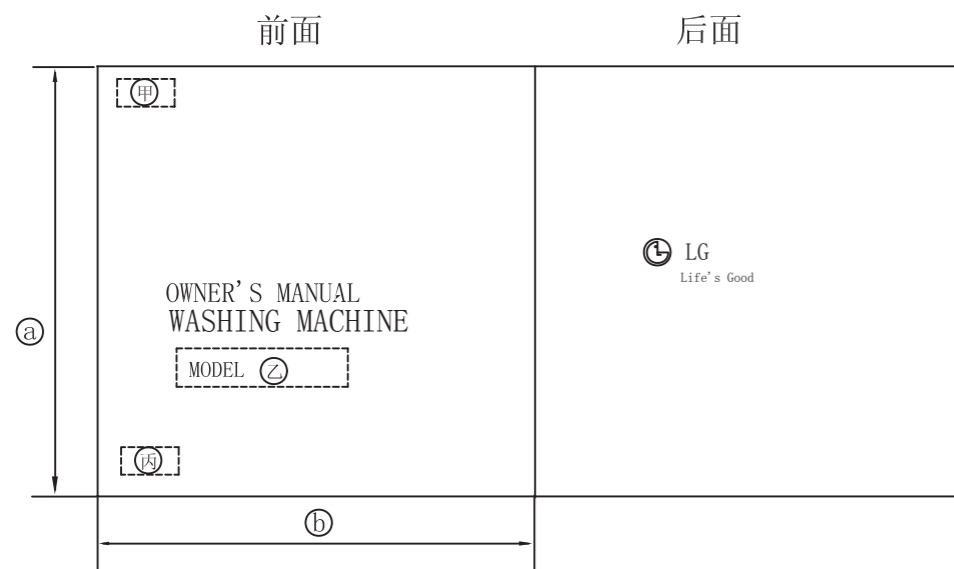

记号	REVISION	DESCRRPTION	示方号码	年月日	姓名	承认
△						
△						
△						
△						
△						
△						
△						
△						
△						

作业表

作业	甲 BRAND	乙 MODEL	丙 P/N	印刷度数		a	b	适用 BUYER	标题	备注
				表纸	内纸					
15	LG Life's Good	T9532AFPSP5.ASSPELB	MFL67568719	2	1	210	145	T1332AFPSP5		English &Arabic

备注

1. 材质 70g双胶纸
2. 印刷工作:
  - 1) LG BRAND : \*表纸-1: LG RED PANTONE #207
  - \*表纸-2: LG GRAY PANTONE #430
  - \*内纸-1图: BLACK
3. 文字的大小及形状依据规定的FLIM
4. 数字的大小依据一般规格
5. 批量生产前取得设计限度
6. 本部品不应含有禁止物质，详细内容满足LGEPN-Z-1023

设计室确认	三角法	单位	mm	尺寸	N	图号	OWNER'S MANUAL
	设计	检讨	审图	承认	S		
	张世峰 2013. 12. 29	王莹莹 2013. 12. 29		王裕庆 2013. 12. 29			T9532AFPSP5.ASSPELB
	LGEPN			相关图号		图号	MFL67568719
	LG Electronics Inc.						



# OWNER'S MANUAL WASHING MACHINE

Please read this manual carefully before operating your washing machine and retain it for future reference.

T1332AFPSP5



P/No.:MFL67568719  
ver.111113.00

[www.lg.com](http://www.lg.com)

# Product Features



The Turbo Drum DD washing machine does not operate with the lid open.

If the lid is opened during wash, rinse and spin cycles, the machine will stop automatically.



Please close the door gently. Closing the door in an aggressive manner can cause damage and/or injury.

## Smart Drum achieved by DD Motor Technology

- Smart Drum with Drum Washing Type is more hygienic and cleaner washer tub that protects the fabric and prevents damages.



## Automatic heating system

- Using heating type laundry like drum type laundry machine, it has a uniform laundry performance and sterilizing effect even with cold water.



## Normal logic control

- A built-in load sensor automatically detects and measures the laundry load and microprocessor optimizes washing conditions such as ideal water consumption and washing time.
- Advanced technology is built into the Electronic Control System which ensures the best washing result.

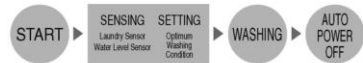

## New DD type washing with fabric care



Fast revolution accelerates detergent dissolving and soaks thoroughly into the clothes.



Laundry blade revolution to either side in turn to remove stains in the laundry.



Fast revolution of tub creates the current of water.



Tub rotates to either side to balance and unwind laundry.

## Low Noise Direct Drive System

- The advanced Brushless DC motor rotates the Tub directly without belt and clutch, thereby reducing the noise of the washer.
- The washing machine adjusts to optimum speed according to the type of clothing in the load.



## SmartDiagnosis™

- It is the technology to transmit the anomalies to the service center when there is a problem with the washer. It provides the service that gives faith and trust to the customers through precise and fast analysis.



# Contents

## READ THIS MANUAL

Inside you will find many helpful hints on how to use and maintain your washer properly. Just a little preventive care on your part can save you a great deal of time and money over the life of your washer. You will find many answers to common problems in the Troubleshooting section. If you review our chart of Troubleshooting Tips first, you may not need to call for service at all.

<b>Introduction</b>	Safety Information	4
	Identification of Parts	7
	Function Information	8
<b>Before Starting to Wash</b>	Preparation Before Washing	9
	Use of Water, Dispenser Drawer, Detergent, Bleach and Softener	10
	Special Guide for Stain Removal	13
	Function of each Button	14
<b>Washing Programs</b>	Normal Wash	16
	Stain Care Wash	16
	Allergy Care Wash	16
	Smart Rinse	16
	Eco Wash	16
	Quick Wash	18
	Delicates Wash	18
	Towels Wash	18
	Duvet Wash	18
	Silent Wash	18
	Favorite Wash	20
Soak Wash	21	
Intensive Rinse	22	
<b>Additional Function Program</b>	Tub Clean	23
	Air Dry	24
	Option Washing	25
	Time Delay (RESERVATION) Wash	26
	Other Useful Functions	27
<b>Installation</b>	Placing and Leveling	28
	Connecting Water Supply Hose	29
	Connecting Drain Hose	32
<b>Care and Maintenance</b>	Grounding Method	33
	Cleaning and Maintenance	34
	Soft Safety Door	36
<b>Troubleshooting</b>	Common washing problems	37
	Troubleshooting	38
	SmartDiagnosis™	39
<b>Terms of Warranty</b>	Terms of Warranty	40
<b>Specification</b>	Specification	41

# Safety Information

Read carefully and thoroughly through this booklet as it contains important safety information that will protect the user from unexpected dangers and prevent potential damages to the product.

**This booklet is divided into 2 parts : Warning and Caution.**



: This is a warning sign specifying user's applications which might be dangerous.



: This is a sign specifying 'Strictly Forbidden' applications.



**WARNING** : Failure to comply with the instructions under this sign may result in major physical injuries or death.



**CAUTION** : Failure to comply with the instructions under this sign may result in minor physical injuries or product damages.

WATER  
HEATER  
SAFETY



## WARNING

- Under certain conditions hydrogen gas may be produced in a water heater that has not been used for two weeks or more. Hydrogen gas can be explosive under these circumstances. If the HOT water has not been used for two weeks or more, prevent the possibility of damage or injury by turning on all Hot water faucets and allowing them to run for several minutes. Do this before using any electrical appliance which is connected to the HOT water system. This simple procedure will allow any built-up hydrogen gas to escape. Since the gas is flammable, do not smoke or use an open flame or appliance during this process.







PROPER  
INSTALLATION



## CAUTION

- The base opening must not be obstructed by carpeting when the washing machine is installed on a carpeted floor.
- Install or store where it will not be exposed to temperatures below freezing or exposed to the weather. **If the product is exposed to such conditions, electric shock, fire, break down or deformation may occur.**
- Properly ground washer to conform with all governing codes and ordinances. Follow details in Installation Instructions. **If not grounded properly, break down and leakage of electricity may occur, which may cause electric shock.**
- Must be positioned so that the plug is accessible. **If the plug is placed between the wall and the machine, it may get damaged, possibly causing fire or electric shock.**
- Make sure the plug is completely pushed into the outlet. **Failure to do so may cause electric shock and fire due to overheating.**

# Safety Information



YOUR LAUNDRY AREA	<p> <b>WARNING</b></p> <ul style="list-style-type: none"><li>• Keep the area underneath and around your appliances free of combustible materials such as lint, paper, rags, chemical, etc. <b>Operating with such materials around the machine may trigger explosion or fire.</b></li><li>• The appliance is not intended for use by young children or infirm persons without supervision.</li><li>• Young Children should be supervised to ensure that they do not play with appliance. <b>There is potential danger that children might drown in the tub.</b></li></ul> <p> Do not touch the power plug with a wet hand. <b>It will cause electric shock</b></p> <p> Do not put your hand, foot or anything under the washing machine while the washing machine is in operation. <b>There is a rotating mechanism under the machine, so you could be injured.</b></p>
WHEN USING THE WASHER	<p> <b>CAUTION</b></p> <ul style="list-style-type: none"><li>• Use this appliance only for its intended purpose as described in this Owner's Manual.</li><li>• The laundry process can reduce the flame retardancy of fabrics. To avoid such a result, carefully follow the garment manufacturer's wash and care instructions.</li><li>• To minimize the possibility of electric shock, unplug this appliance from the power supply or disconnect the washer at the household distribution panel by removing the fuse or switching off the circuit breaker before attempting any maintenance or cleaning.</li></ul> <p><b>NOTE</b> : Pressing Circuit button to turn off does <b>NOT</b> disconnect the appliance from the power supply.</p> <ul style="list-style-type: none"><li>• Make sure that drainage is working properly. <b>If water is not drained properly, your floor may get flooded. Flooded floors may induce electricity leakage, further resulting in electric shock or fire.</b></li><li>• If, during spinning, opening the lid does not stop the tub within about 15 seconds, immediately discontinue operating the machine. <b>Call for repair. A machine that spins with its door open may cause injuries.</b></li></ul> <p> Never reach into washer while it is moving. Wait until the machine has completely stopped before opening the lid. <b>Even slow rotation can cause injury.</b></p> <p> Never attempt to operate this appliance if it is damaged, malfunctioning, partially disassembled, or has missing or broken parts, including a damaged cord or plug. <b>Operating with a damaged plug may cause electric shock.</b></p> <p>Do not use water hotter than 50°C.</p> <p> <b>Use of excessively hot water may cause damage to fabrics or cause leakage of water.</b></p>

# Safety Information

## WHEN USING THE WASHER







### WARNING

-  Do not use a plug socket and wiring equipment for more than their rated capacity.  
**Exceeding the limit may lead to electric shock, fire, break down, and/or deformation of parts.**
-  Do not mix chlorine bleach with ammonia or acids such as vinegar and/or rust remover.  
**Mixing different chemicals can produce toxic gases which may cause death.**
- Do not wash or dry articles that have been cleaned in, washed in, soaked in, or spotted with combustible or explosive substances (such as wax, oil, paint, gasoline, dry-cleaning solvents, kerosene, etc). Do not add these substances to the wash water.
-  Do not use or place these substances around your washer or dryer during operation.  
**It may ignite or explode.**

## WHEN NOT IN USE



### CAUTION

- Turn off water faucets to relieve pressure on hoses and valves and to minimize leakage if a break or rupture should occur. Check the condition of the fill hoses; they may need replacement after 5 years.
- When the air temperature is high and the water temperature is low, condensation may occur and thus wet the floor.
- Wipe off dirt or dust on the contacts of the power plug.  
**Using unclean power plug may cause fire.**
- Before discarding a washer, or removing it from service, remove the washer lid to prevent children from hiding inside.  
**Children may be trapped and suffocated if the lid is left intact.**
- Do not attempt to repair or replace any part of this appliance unless specifically recommended in this Owner's Manual, or in published user-repair instructions that you understand and have the skills to carry out.
-  **Operating the machine with improperly replaced parts may be a cause for fire or electric shock.**
-  Do not tamper with controls.  
**It may lead to electric shock, fire, break down, deformation.**
- Do not yank the power cord in an attempt to disconnect the power plug.
-  Securely hold the power plug to unplug the machine.  
**Failure to observe these instructions may cause electric shock or fire due to short-circuit.**
-  When you are cleaning the washing machine, do not apply water directly to any part of the washing machine.  
**It will cause short circuit and electric shock.**

# Identification of Parts

## Body

\* Picture might be different by model.

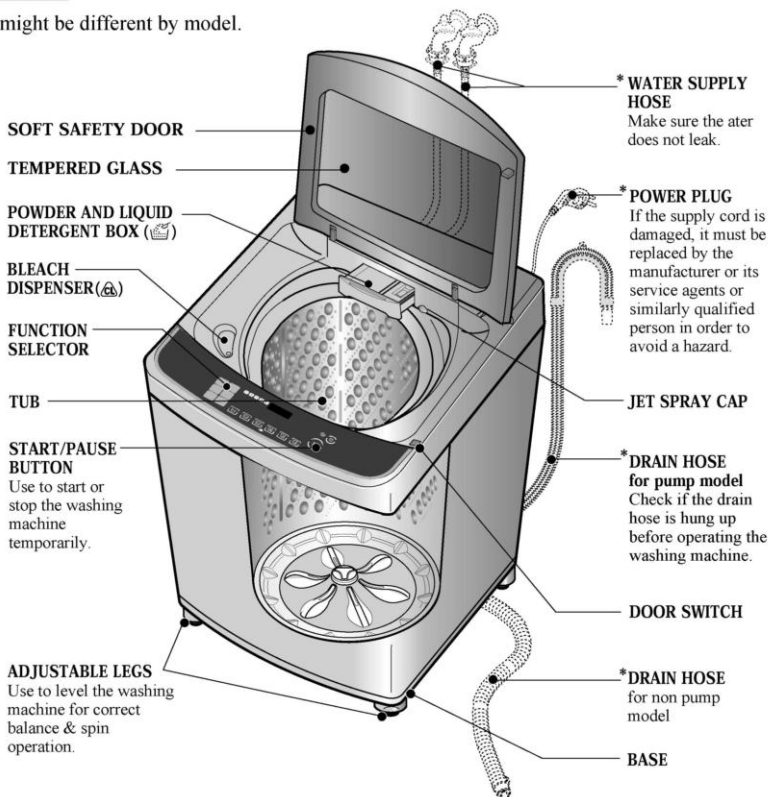

## Accessories

Water supply hoses

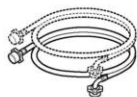

or

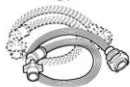

1 Each for COLD and HOT water

Drain hose



or



## NOTE

\* Part can be different according to the model.



# Function Information

Our machine provides various washing methods which suits various conditions and types of laundry.

## Different types of laundry washing

### Normal Wash

Use this Program for everyday washing e.g. sheets, towels, T-shirts. *(refer to page 16)*

### Stain Care Wash

Washing is the best temperature (40 degrees) by heating the clean clothes when you want to use. *(refer to page 16)*  
(Proper Water Temp. Hot:60°C / Cold:15 °C)

### Allergy Care Wash

This cycle is a powerful, high temperature cycle, designed specifically to reduce certain allergens. *(refer to page 16)*  
(Proper Water Temp. Hot:60°C / Cold:15 °C)

### Smart Rinse

Use this program to get better rinsing performance. *(refer to page 16)*

### Eco Wash

To save water and detergent for less than 7kg of laundry that is not too dirty. *(refer to page 16)*

### Silent Wash

Use this program to wash quietly at night. *(refer to page 18)*

### Duvet Wash

Use for blanket or duvet with (hand wash) sign. *(refer to page 18)*

### Towels Wash

Use this program to wash Towels, Shirts, Sheets, mixed loads. *(refer to page 18)*

### Delicates Wash

Wool clothes (lingerie, wool, etc.) which may be easily damaged can be washed. *(refer to page 18)*  
The fibers of machine washable wools have been specifically modified to prevent felting when they are machine washed. Most handknitted garments are not made of machine washable wool and we recommend that you hand wash them

- Before washing your wools check the care label for the washing instructions.
- When washing wools use a mild Detergent recommended for washing wool.
- Hand washed wools may be spun in a washing machine to reduce the time they take to dry.
- To dry wools lay down them flat on a towel and pat into shape. Dry wools out of direct sunlight. (The heat and tumble action of a dryer may cause shrinkage or felting of woolen garments.) Some wool underlays and sheepskin products can be washed in a washing machine but may cause pump blockages. (Ensure that the whole article is suitable for machine washing and not just the backing material.) You may wish to handwash these articles and place them in the machine to spin dry.

### Favorite Wash

This setting allows you to store your FAVORITE wash conditions in the normal cycle memory. *(refer to page 20)*

## Washing according to the condition of laundry

### Quick Wash

Quick Wash can be selected to wash lightly soiled clothes of less than 3.0 kg in a short time. *(refer to page 18)*

### Soak Wash

Soak Wash can be selected to wash heavily soiled laundry by soaking in water for some time to remove dirt and grime. *(refer to page 21)*

### Intensive Rinse

Use Intensive Rinse to remove detergents more effectively. *(refer to page 22)*

## Other washing method

### Tub Clean

Use this program to clean the inside of washing machine especially Inner tub & Outer tub . *(refer to page 23)*

### Time Delay (RESERVATION) Wash

Time Delay (RESERVATION) Wash is used to delay the finishing time of the operation. The number of hours to be delayed can be set by the user accordingly. *(refer to page 26)*

### Option Wash

When the user needs only Spin, Rinse/Spin, Rinse, Wash/Rinse, Wash, Wash/Rinse/Spin, Soak/Wash/Rinse/Spin *(refer to page 25)*

# Preparation Before Washing

## Care Labels

\* Look for a care label on your clothes. This will tell you about the fabric content of your garment and how it should be washed.

Sort clothes into loads that can be washed with the same wash cycle, Water Temperature and spin speed.



## Sorting

To get the best results, different fabrics need to be washed in different ways.

- **SOIL** (Heavy, Normal, Light) Separate clothes according to the type and amount of soil.
- **COLOR** (Whites, Lights, Darks) Separate white fabrics from colored fabrics.
- **LINT** (Lint producers, Collectors) Separate lint producers and lint collectors.  
Lint Producers Terry cloth, Chenille, Towels, Nappies, Diapers  
Lint Collectors Synthetics, Corduroy, Permanent Press, Socks



## Check before Loading

- **Check all pockets to make sure that they are empty.** Things such as nails, hairclips, matches, pens, coins, and keys can damage both your washer and your clothes.
- **Mend any torn garments or loose buttons.** Tears or holes may become larger during washing.
- Remove belts, underwires, etc. to prevent damage to the machine or your clothes.
- **Pretreat any dirt and stains.**
- Make sure the clothes are washable in water.
- Check the washing instructions.
- Remove tissue in pockets.



## ⚠ CAUTION

**Do not wash or spin any item labeled or known to be water-proof or water-resistant, even if the product care label on the item permits machine washing.** Failure to follow these instructions could result in severe damage to your laundry, your washer and/or property damage as a result of abnormal vibration of the washer.

- Examples of water-proof or water-resistant items include certain mattress pads, mattress covers, rain gear, camping gear, skiing apparel, outdoor gear and similar items.

## Pretreatment on stains or heavy soil

- Pretreat shirt collars and cuffs with a pre-wash product or liquid Detergent when placing them in the washer.
- Before washing treat special stains with bar soaps, liquid Detergent or a paste of water and granular Detergent.
- Use a pretreat soil and stain remover.  
Treat stains AS SOON AS POSSIBLE. The longer they are left the harder they are to remove. *(For more detail refer to page13)*

## Loading

Do not wash fabrics containing flammable materials (waxes, cleaning fluids, etc.).

### Load Size

The WATER LEVEL should just cover the clothes. Adjust the load size accordingly. Loosely load clothes no higher than the top row of holes in the washer tub. To add items after washer has started, press Start button and submerge additional items. Close the lid and press Start button again to restart.

### Light and Large-sized clothing

Clothes like downs and woollens are light weight, large and float easily. Use a nylon net and wash them in a small amount of water. If the laundry floats during the wash cycle, it may become damaged. Use dissolved Detergent to prevent the Detergent from clumping.

### Long laundry items

Use nylon nets for long, DELICATE items. For laundry with long strings or long length, a net will prevent tangling during washing. **Fasten zippers, hook, and strings** to make sure that these items don't snag on other clothes.

※ Nylon net is not supplied by LG.

## ⚠ WARNING

### Fire Hazard

Never place items in the washer that are dampened with gasoline or other flammable fluids. No washer can completely remove oil. Do not dry anything that has ever had any type of oil on it (including cooking oils). Doing so can result in death, explosion, or fire.

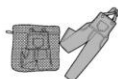

# Use of Water, Dispenser Drawer, Detergent, Bleach and Softener

## Using Water

### Amount of WATER LEVEL

- This machine detects the quantity of laundry automatically, then sets the Water Level and proper amount of Detergent.
- When you select a wash program, the Water Level will be shown on the control panel.
- The following table shows the amount of water.
- When the Water Level is automatically detected, it may differ depending on the quantity of laundry even though the same Water Level is indicated on the control panel.

9	10	
7	8	
5	6	
3	4	
1	2	

### NOTE

#### [ Minimum water amount ]

It depends on laundry load and washer model. Or manually you can pour a certain amount water into tub directly to some height. That's because if water level reaches to the some height sensed by washer itself, washer automatically operates. In other words, it is needed to pour water to the point when washer starts operating.

### Water Temperature

- The machine sets the appropriate temperature automatically according to the wash program .
  - The temperature of the water impacts the effectiveness of all laundry additives and therefore, the cleaning results. We recommend temperatures of:
    - HOT 49~60°C... (120-140°F)      White items, diapers, underclothing and heavily soiled, colorfast items.
    - WARM 29~40°C... (85-105°F)      Most items
    - COLD\* 18~24°C... (65-75°F)      Only very bright colors with light soil.
  - When washing in COLD water additional steps may be needed:
    - Adjust Detergent amount and pre-dissolve Detergent in WARM water
    - Pretreat spots and stains
    - Soak heavily soiled items
    - Use appropriate bleach
- \* Temperature below 18°C... (65°F) will not activate laundry additives and may cause lint, residue, poor cleaning, etc. In addition, Detergent manufactures and care labels define COLD water as 26~29°C... (80-85°F). If the temperature of the water in the tub is too cold for your hands, the Detergent will not activate and clean effectively.

### NOTE

If iron is present in the water the clothes may become an all-over yellow or they may be stained with brown or orange spots or streaks. Iron is not always visible. Installation of water softener or an iron filter may be necessary for severe cases.

## Using Dispenser Drawer

### Using the Dispenser Drawer

The dispenser drawer contains 2 compartments:

- Liquid Fabric Softener
- Liquid or Powder Low-Sudsing, High-Efficiency Detergent

The dispenser automatically dispenses additives at the proper time in the wash cycle.

1. Slowly open the dispenser drawer by pulling the drawer out until it stops.
  2. After adding laundry products, slowly close the dispenser drawer. Closing the drawer too quickly could result in early dispensing of additives.
- Avoid overfilling or splashing when adding laundry products to the dispenser. Doing so could result in early dispensing of laundry products.

At the end of the cycle, you may see water in the compartments. This is part of the normal operation of the washer.

**NOTE** : Do not use bleach in the dispenser drawer.

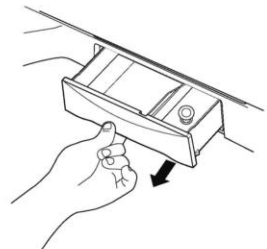

## Using Detergent

### Detergent

Follow the Detergent package directions. Using too little Detergent is a common cause of laundry problems. Use more Detergent if you have hard water, large loads, greasy or oily soils or lower Water Temperature.

### Choosing the right Detergent

We recommend the use of domestic Detergent, (powder, liquid or concentrated). Soap flakes or granulated soap powders should not be used in your washing machine. When washing woolens remember to use Detergent suitable for washing woolens.

### How much Detergent

The correct amount of Detergent will vary depending on the amount of soil in your clothes (Jeans and work clothes may need more Detergent, while bath towels usually need less.).

For liquid and concentrated Detergents, follow the recommendations of the Detergent manufacturer.

**Note: To check you are using the correct amount of Detergent, lift the lid of your machine about half-way through the wash. There should be a thin layer of foam over the surface of the water. Lots of foam may look good, but it does not contribute to cleaning your clothes. No foam means not enough Detergent has been used; soil and lint can settle back on the clothes or the washing machine.**

**If excess Detergent is used, the rinse will not be as clean and efficient. Also, it could cause environmental pollution, so use it accordingly.**

### Adding Detergent

Add measured detergent to the detergent compartment of the dispenser drawer.

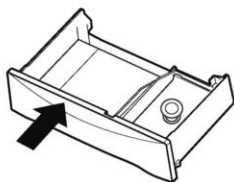

Detergent is flushed through the dispenser at the beginning of the wash phase.

Detergent usage may need to be adjusted for water temperature, water hardness, size and soil level of the load. Avoid using too much detergent in your washer, as it can lead to oversudsing and detergent residue being left on the clothes.

Note : Using Liquid detergent

- Dilute Liquid detergent with water and pour into the tub, start the cycle.
- Delay wash course is not available if you use liquid detergent.



### Attention

Using liquid detergent without diluting, or leaving laundry for a long time after pouring diluted liquid detergent into the tub might cause damage, bleaching or discoloration of cloth.

# Use of Water, Dispenser Drawer, Detergent, Bleach and Softener

## Using Liquid Bleach

- Check clothing care label for special instructions and separate the laundry to be bleached
- Dilute liquid chlorine bleach.
- Measure the recommended amount of liquid bleach carefully following instructions on the bottle.
- Before starting the washer, pour measured amount of bleach directly into bleach dispenser. Avoid splashing or overfilling. Powdered bleach should be mixed with water before pouring.

Bleach dispenser (A)

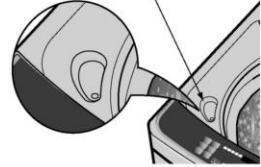

### NOTE

- Never pour undiluted liquid bleach directly onto clothes or into the wash basket. This may cause change of color or damage the laundry.
- Do not pour powdered bleach into bleach dispenser.

## Using Fabric Softener

If desired, pour the recommended amount of liquid fabric softener into the right-hand compartment.

Use only liquid fabric softener.

Dilute with water to the maximum fill line.

- Do not exceed the maximum fill line.

Overfilling can cause early dispensing of the fabric softener, which could stain clothes.

**NOTE :** Do not pour fabric softener directly on the wash load. It may stain the clothes.

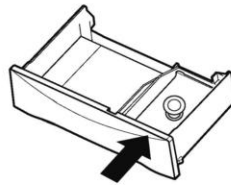

### Attention

- Do not mix with Detergent or bleach.
- Never pour fabric softener directly on clothes. It may stain them.
- Do not stop the washer during the first spin for timely dispensing.
- Option washing is not designed to be used with fabric softener dispenser.

## Scrud(Waxy Build up)

Scrud is the name given to the waxy build-up that can occur within any washer when the fabric softener comes into contact with Detergent. This build-up is not brought about by a fault in the machine.

**If scrud is allowed to build-up in the machine it can result in stains on your clothes or an unpleasant smell in your washer.**

If you wish to use fabric softener we recommend

- Using fabric softener sparingly.
- When filling the dispenser, do not splash or overfill.
- Clean dispenser as soon as the cycle is finished.
- Clean your machine regularly. (refer to page 23 or 34)
- Cold water washing increases the chance of this build-up occurring. We recommend a regular WARM or HOT wash e.g. every 5th wash should be at least a warm one.
- Fabric softener of thinner consistency is less likely to leave residue on the dispenser and contribute to a build-up.

# Special Guide for Stain Removal

## ▲WARNING

- Do not use or mix liquid chlorine bleach with other household chemicals such as toilet cleaners, rust removers, acid or products containing ammonia. These mixtures can produce dangerous fumes which can cause serious injury or death.
- To reduce the risk of fire or serious injury to persons or property, comply with the basic warnings listed below:
  - Read and comply with all instructions on stain removal products.
  - Keep stain removal products in their original labeled containers and out of children's reach.
  - Thoroughly wash any utensil used.
  - Do not combine stain removal products, especially ammonia and chlorine bleach. Dangerous fumes may result.
  - Never wash items which have been previously cleaned in, washed in, soaked in or spotted with gasoline, dry cleaning solvents or other flammable or explosive substances because they give off vapors that could ignite or explode.
  - Never use highly flammable solvents, such as gasoline, inside the home. Vapors can explode on contact with flames or sparks.

## For successful stain removal:

- Remove stains promptly.
- Determine the kind of stain, then follow the recommended treatment in the stain removal chart below.
- To pretreat stains, use a prewash product, liquid Detergent, or a paste made from granular Detergent and water.
- Use COLD water on unknown stains because HOT water can set stains.
- Check care label instructions for treatments to avoid on specific fabrics.
- Check for colorfastness by testing stain remover on an inside seam.
- Rinse and wash items after stain removal.



Follow fabric care label instructions

Stain Removal	
STAIN	TREATMENT
Adhesive tape, chewing gum, rubber cement	Apply ice. Scrape off excess. Place stain face down on paper towels. Saturate with prewash stain remover or nonflammable dry cleaning fluid.
Baby formula, dairy products, egg	Use product containing enzymes to pretreat or soak stains.
Beverages (coffee, tea, soda, juice, alcoholic beverages)	Pretreat stain. Wash using COLD water and bleach safe for fabric.
Blood	Rinse with COLD water. Rub with bar soap. Or pretreat or soak with product containing enzymes. Wash using bleach safe for fabric.
Candle wax, crayon	Scrape off surface wax. Place stain face down between paper towels. Press with warm iron until wax is absorbed. Replace paper towels frequently. Treat remaining stain with prewash stain remover or nonflammable dry cleaning fluid. Hand wash to remove solvent. Wash using bleach safe for fabric.
Chocolate	Pretreat or soak in WARM water using product containing enzymes. Wash using bleach safe for fabric.
Collar or cuff soil, cosmetics	Pretreat with prewash stain remover or rub with bar soap.
Dye transfer on white fabric	Use packaged color remover. Wash using bleach safe for fabric.
Grass	Pretreat or soak in WARM water using product containing enzymes. Wash using bleach safe for fabric.
Grease, oil, tar (butter, fats, salad dressing, cooking oils, car grease, motor oils)	Scrape residue from fabric. Pretreat. Wash using hottest water safe for fabric. For heavy stains and tar, apply nonflammable dry cleaning fluid to back of stain. Replace towels under stain frequently. Rinse thoroughly. Wash using hottest water safe for fabric.
Ink	Some inks may be impossible to remove. Washing may set some inks. Use prewash stain remover, denatured alcohol or nonflammable dry cleaning fluid.
Mildew, scorch	Wash with chlorine bleach if safe for fabric. Or, soak in oxygen bleach and HOT water before washing. Badly mildewed fabrics may be permanently damaged.
Mud	Brush off dry mud. Pretreat or soak with product containing enzymes.
Mustard, tomato	Pretreat with prewash stain remover. Wash using bleach safe for fabric.
Nail polish	May be impossible to remove. Place stain face down on paper towels. Apply nail polish remover to back of stain. Repeat, replacing paper towels frequently. Do not use on acetate fabrics.
Paint, varnish	WATER BASED : Rinse fabric in cool water while stain is wet. Wash. Once paint is dry, it cannot be removed. OIL BASED AND VARNISH : Use solvent recommended on can label. Rinse thoroughly before washing.
Rust, brown or yellow discoloration	For spots, use rust remover safe for fabric. For discoloration of an entire load, use phosphate Detergent and nonchlorine bleach. <b>Do not use chlorine bleach because it may intensify discoloration.</b>
Shoe polish	LIQUID : Pretreat with a paste of granular Detergent and water. PASTE : Scrape residue from fabric. Pretreat with prewash stain remover or nonflammable dry cleaning fluid. Rub Detergent into dampened area. Wash using bleach safe for fabric.

# Function of each Button

## Time Delay (Reservation) button

- Use for laundry reservation.
- To cancel, turn power off. (refer to page 26)

## Display laundry progress

- Laundry progress is indicated here.
- Process to be done will have light on. Process in progress will blink and process already done will have light off.

## Display remaining time, reservation time, and alarm for trouble

- During operation this indicates time to finish of laundry.  
ex) **1:09** indicates remaining time of laundry, rinse, spin dry during operation/pause.
- If there is a trouble, it blinks with buzzer sound and indicates the source of trouble. It will work normally after troubleshooting.

## Steam button

- Use for steam.
- Steam can be selected under Normal, Stain care, Favorite course.
- Steam is automatically selected under Allergy care course.

## Water wave button

- To control water wave.
- Initially set at “medium” but will not be indicated. To control Strong wave power, press Strong wave. (all course except Allergy Care, Delicates, Silent and Tub Clean can adjust wave.)

## Hot and cold wash laundry button

- To select hot water, cold water, or hot and cold water.
- Can be changed during operation.
- If hot wash is selected, laundry will be done with hot water and rinse will be done with hot and cold water.
- Only cold water will be used at Delicates course. (It might damage laundry if Hot water is used)
- Hot and cold water makes appropriate temperature by mixing hot water and cold water adequately when Hot water and cold water is selected.  
\* Stain care and Allergy Care course have higher set temperature.  
So they use more hot water than other course.
- Hot wash, cold wash is automatically selected under Stain Care, Allergy Care, Smart Rinse and Tub Clean course.

## Water Level button (display detergent amount)

- Use to adjust Water Level.
- It can be changed during operation.
- Add detergent as much as indicated amount next to Water Level.
- Detergent is based on condensed detergent.

## NOTE

- \* The standard detected by the sensor changing the algorithm is set by the normal standard. It may not be same to the washing habit of a specific user. So, it does not matter that the user uses it according to her/his washing habit.
- \* The steam option cannot be used with all cycles.

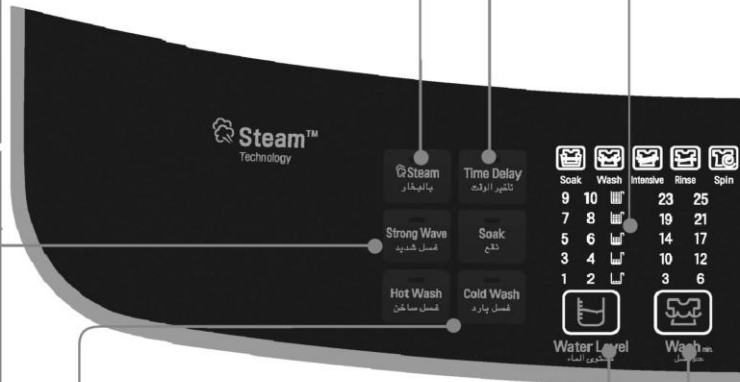

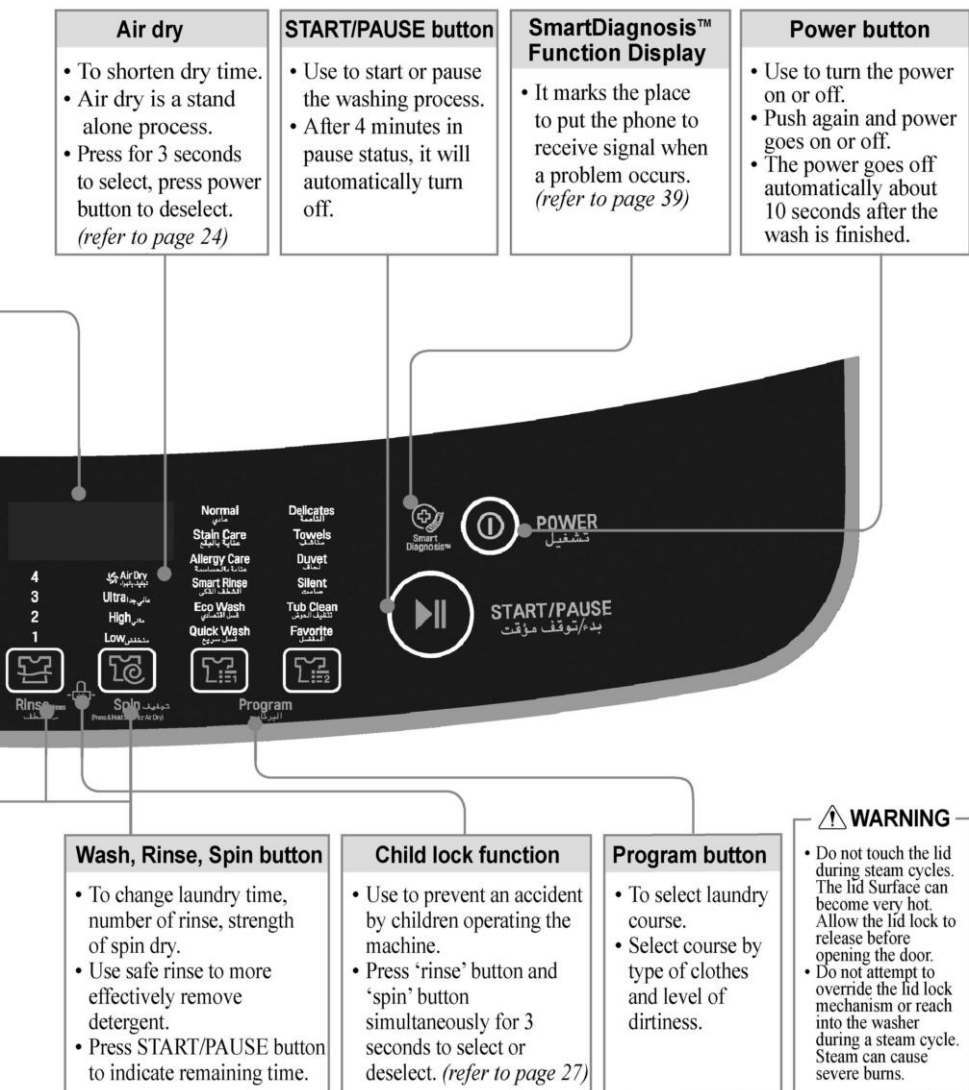

**Air dry**

- To shorten dry time.
- Air dry is a stand alone process.
- Press for 3 seconds to select, press power button to deselect. (refer to page 24)

**START/PAUSE button**

- Use to start or pause the washing process.
- After 4 minutes in pause status, it will automatically turn off.

**SmartDiagnosis™ Function Display**

- It marks the place to put the phone to receive signal when a problem occurs. (refer to page 39)

**Power button**

- Use to turn the power on or off.
- Push again and power goes on or off.
- The power goes off automatically about 10 seconds after the wash is finished.

**Wash, Rinse, Spin button**

- To change laundry time, number of rinse, strength of spin dry.
- Use safe rinse to more effectively remove detergent.
- Press START/PAUSE button to indicate remaining time.

**Child lock function**

- Use to prevent an accident by children operating the machine.
- Press 'rinse' button and 'spin' button simultaneously for 3 seconds to select or deselect. (refer to page 27)

**Program button**

- To select laundry course.
- Select course by type of clothes and level of dirtiness.























**⚠ WARNING**

















- Do not touch the lid during steam cycles. The lid Surface can become very hot. Allow the lid lock to release before opening the door.
- Do not attempt to override the lid lock mechanism or reach into the washer during a steam cycle. Steam can cause severe burns.

\* Steam may not be clearly visible during the steam cycles. This is normal. Too much steam could damage clothing.  
 \* Do not use steam with delicate fabrics such as wool, silk, or easily discolored fabrics.  
 \* For optimal steam cleaning performance, limit laundry loads to 3 kg or less.  
 \* When the steam option is selected for the Normal or Favorite Courses, the water level will not exceed level '7' in order to maintain optimal performance.  
 \* The control panel may differ according to different models.









































# Washing Programs

Washing Programs	 POWER تشغيل	Add the laundry	  Program البرنامج	Add the Detergent
<p><b>Normal</b></p> <p>Used for normal loads, this mode automatically selects the most appropriate conditions and completes the sequence in one operation. The built-in sensor detects the size of the load and the ideal wash power and wash, rinse and spin times are set accordingly.</p>				 <ul style="list-style-type: none"> <li>Add the appropriate quantity of Detergent As indicated by the Water Level. Or follow the Detergent Manufacturer's instructions.</li> </ul>
<p><b>Stain Care</b></p> <p>Use when clean laundry is needed. This will heat water to 40 degree which laundry works best.</p>		 <ul style="list-style-type: none"> <li>Make laundry lighter than 4kg.</li> </ul>	 <ul style="list-style-type: none"> <li>Select the <b>Stain Care</b> program on the Control panel.</li> </ul>	 <ul style="list-style-type: none"> <li>Add the appropriate quantity of Detergent As indicated by the Water Level. Or follow the Detergent Manufacturer's instructions.</li> </ul>
<p><b>Allergy Care</b></p> <p>This cycle is a powerful, high temperature cycle designed specifically to reduce certain allergens.</p>		 <ul style="list-style-type: none"> <li>Make laundry lighter than 3kg.</li> </ul>	 <ul style="list-style-type: none"> <li>Select the <b>Allergy Care</b> program on the Control panel.</li> </ul>	 <ul style="list-style-type: none"> <li>Add the appropriate quantity of Detergent As indicated by the Water Level. Or follow the Detergent Manufacturer's instructions.</li> </ul>
<p><b>Smart Rinse</b></p> <p>Use this program to increase rinsing performance. This would include underwear and baby clothes. If someone has sensitive skin or skin trouble, use this program.</p>			 <ul style="list-style-type: none"> <li>Select the <b>Smart Rinse</b> program on the Control panel.</li> </ul>	 <ul style="list-style-type: none"> <li>Add designated amount of detergent by Water Level and close the door. Use exclusive neutral detergent or dry detergent for home.</li> </ul>
<p><b>Eco Wash</b></p> <p>Eco course consumes less water and electricity to wash normal clothes.</p>			 <ul style="list-style-type: none"> <li>Select the <b>Eco Wash</b> program on the Control panel.</li> </ul>	 <ul style="list-style-type: none"> <li>Add the appropriate quantity of Detergent as indicated by the Water Level. Or follow the Detergent manufacturer's instructions.</li> </ul>







Close the lid	 <b>START/PAUSE</b> بدو/توقف مؤقت	Finish	Caution & Note
 <ul style="list-style-type: none"> <li>Water will be supplied. After supplying, laundering will be started.</li> </ul>	 <ul style="list-style-type: none"> <li>Tub will rotate more than once without water (While Water Level LED blinking) to recognize Water Level.</li> <li>Then the Water Level and the amount of Detergent to be used will be shown and water will be supplied.</li> </ul>	 <ul style="list-style-type: none"> <li>When the wash program ends, the buzzer will ring for 10 seconds before the Power goes off automatically.</li> </ul>	<ul style="list-style-type: none"> <li>If water is already in the tub, or putting wet laundry into the tub before starting will increase the Water Level.</li> <li>With lightweight bulky loads, Water Level can be set low.</li> <li>Changes to Water Temperature (Hot Wash/Cold Wash) and wash level are possible during operation. <i>(refer to page 10)</i></li> </ul>
			<ul style="list-style-type: none"> <li>Stain care 40 degree course selects cold wash and hot wash simultaneously. During water supplying, water supply valve might repeat on/off to meet adequate temperature for laundry.</li> <li>Stain care course use more warm water than other course as it has higher set temperature for heating.</li> <li>Stains that easily removed at 40°C: coffee, cola, orange juice, grape juice, soy sauce etc.</li> <li>If only hot wash is selected, laundry time will be reduced as heating time shortens.</li> <li>If only cold water is connected, it takes longer laundry time as heating time lengthens. Use cold water and hot water together.</li> <li>While heating, laundry tub will rotate to a direction slowly. This is a part of normal operation.</li> <li>While heating, because of humidity difference, there might be water drops at the glass of door. This is normal phenomenon. just wipe it after laundry.</li> <li>Please be attention that exterior of the machine is hot by heating.</li> </ul>
			<ul style="list-style-type: none"> <li>Allergy Care course selects cold wash and hot wash simultaneously. During water supplying, water supply valve might repeat on/off to meet adequate temperature for laundry.</li> <li>Allergy Care course use more warm water than other course as it has higher set temperature for heating.</li> <li>Stains that easily removed at 60°C: milk, blood, sebum, egg, animal and vegetable oil.</li> <li>If only Hot Wash is selected, laundry time will be reduced as heating time shortens.</li> <li>If only cold water is connected, it takes longer laundry time as heating time lengthens. Use cold water and hot water together.</li> <li>While heating, laundry tub will rotate to a direction slowly. This is a part of normal operation.</li> <li>While heating, because of humidity difference, there might be water drops at the glass of door. This is normal phenomenon. Just wipe it after laundry.</li> <li>Please be attention that exterior of the machine is hot by heating.</li> <li>Selecting the Allergy Care course automatically incorporates steam into the wash cycle.</li> <li>The Allergy Care course can reduce allergens in bedding and clothing.</li> <li>Due to the higher energy and temperatures used, the Allergy Care course is not recommended for wool, silk, leather, or any other delicate or temperature sensitive items.</li> </ul>
			<ul style="list-style-type: none"> <li>During rinse, tub will rotate while water is supplied. *Water supply - Tub rotation - Drain will be repeated 3 times. Water supply and drain is executed during rinse and this is a part of normal operation.</li> <li>It will cold water and hot water will be supplied adequately to adjust water temperature automatically. If Cold Wash is only selected it will laundry only with cold water.</li> </ul>
			

# Washing Programs

Washing Programs	 POWER تشغيل	Add the laundry	  Program البرنامج	Add the Detergent
<p><b>Quick Wash</b></p> <p>Use this mode when washing lightly soiled clothes for a short time. The highly recommended laundry amount is under 3.0kg.</p>			 <ul style="list-style-type: none"> <li>Select the <b>Quick Wash</b> program on the Control panel.</li> </ul>	 <ul style="list-style-type: none"> <li>Add the appropriate quantity of Detergent as indicated by the Water Level. Or follow the Detergent manufacturer's instructions.</li> </ul>
<p><b>Delicates</b></p> <p>Use this program for washing delicate fabrics such as lingerie and woolens. (wash only "water washable" clothes) Before washing your woolens check the care label for the washing instructions. (wash only water washable clothes)</p>			 <ul style="list-style-type: none"> <li>Select the <b>Delicates</b> program on the Control panel.</li> </ul>	 <ul style="list-style-type: none"> <li>Use neutral Detergent appropriate for the laundry.</li> <li>When washing woolens use a mild Detergent recommend-ed for washing wool.</li> </ul>
<p><b>Towels</b></p> <p>To separate towel with other clothes.</p>			 <ul style="list-style-type: none"> <li>Select the <b>Towels</b> program on the Control panel.</li> </ul>	 <ul style="list-style-type: none"> <li>Add the appropriate quantity of Detergent As indicated by the Water Level. Or follow the Detergent Manufacturer's instructions.</li> </ul>
<p><b>Duvet</b></p> <p>Use for blanket or bedclothes with "hand wash" sign.</p>			 <ul style="list-style-type: none"> <li>Select the <b>Duvet</b> program on the Control panel.</li> </ul>	 <ul style="list-style-type: none"> <li>Pour detergent after dissolve at warm water. If detergent is pour into cold water, it might cause leftover detergent in bedclothes.</li> </ul>
<p><b>Silent</b></p> <p>Use this program to wash quietly in Silent especially during late night and dawn.</p>			 <ul style="list-style-type: none"> <li>Select the <b>Silent</b> program on the Control panel.</li> </ul>	 <ul style="list-style-type: none"> <li>Add the appropriate quantity of Detergent as indicated by the Water Level. Or follow the Detergent manufacturer's instructions.</li> </ul>

Close the lid	 START/PAUSE بدء/توقف مؤقت	Finish	Caution & Note
			
			<ul style="list-style-type: none"> <li>• Lay out in cool floor or on a hanger covered by a towel to dry these type of clothes.</li> <li>• It might have damped clothes because spin dry intensity and time are set to short to prevent damage of clothes. (Spin dry cannot be changed)</li> </ul>
			<ul style="list-style-type: none"> <li>• Use this program to wash Towels, Shirts, Sheets, mixed loads.</li> </ul>
			<ul style="list-style-type: none"> <li>• Cashmere bedclothes, acrylic blanket, mixed spinning blanket, woolen blanket, infilling (polyester 100), and bed sheet might be damaged by floating. Please purchase a separate laundry net to wash.</li> <li>• Separate bed clothes to general clothes. It might cause laundry to askew and results in abnormal washing.</li> <li>• Spin dry might take longer to spread out laundry if bedclothes are lumped to a side.</li> <li>• Never laundry an electric blanket and a carpet. It cause damage to a laundry machine and the laundry.</li> <li>• Please use laundry net to soak and sink bedclothes that are easy to be inflated. It might cause damage on laundry and machine parts if inflated.</li> </ul>
			<ul style="list-style-type: none"> <li>• Silent program takes longer washing time than Normal program.</li> <li>• To reduce noise in spinning, spin rpm is lower than normal spinning rpm. So the laundry has more moisture than normal.</li> </ul>

# Favorite Wash

<p>1</p>  <p>POWER تشغيل</p>	<p>Press the <b>POWER</b> button to turn power on.</p>
<p>2</p>   <p>Program البرنامج</p>	<p>Put laundry in and Press the Program button to Select <b>Favorite</b> Program.</p> <ul style="list-style-type: none"><li>• Press Water Wave button and select Water Wave. ("Medium Wave" if nothing is selected)</li><li>• Press Hot Wash, Cold Wash laundry to select water temperature.</li><li>• Select Water Level by pressing Water Level button.</li><li>• Select laundry time, number of rinse, and Spin intensity desire to save by pressing each of laundry, rinse and Spin button.</li></ul>
<p>3</p>  <p>START/PAUSE بدء/توقف مؤقت</p>	<p>Press the <b>START/PAUSE</b> button.</p>
<p>4</p> 	<p>Add designated amount of detergent by Water Level and close the door.</p> <ul style="list-style-type: none"><li>• Please use appropriate exclusive neutral detergent or dry detergent for home when "Delicates" course is selected for <b>Favorite</b> Program.</li></ul>
	<p>When the wash program ends, the buzzer will ring for 10 seconds before the Power goes off automatically.</p>













## To save Favorite Program.

1. Select laundry options and operate as above.
2. It is saved as the operation starts.
3. It is saved even if laundry is paused or power is turned off.

## To recall your Favorite cycle.

1. Press POWER on.
2. Select the Favorite cycle by pressing the Program.
3. Press the START/PAUSE button. Then the wash cycle starts.







# Soak Wash

<p>1</p>  <p>POWER تشغيل</p>	<p>Press the <b>POWER</b> button to turn power on.</p>
<p>2</p>   <p>Program البرنامج</p>	<p>Put laundry in and Press the Program button to Select Washing Program.</p> <ul style="list-style-type: none"> <li>• <b>Stain Care, Allergy Care, Delicates, Quick Wash, Tub Clean</b> Program do not suppose soak laundry.</li> </ul>
<p>3</p>  <p>Soak نقع</p>	<p>Press soak laundry button.</p> <ul style="list-style-type: none"> <li>• “Soak laundry” can be selected by pressing button and indicated by light on soak indicator (  )</li> <li>• Soak selection : 15 ▶ 30 ▶ 45 ▶ 1:00 ▶ 2:00 ▶ 3:00 ▶ off ▶ 15</li> </ul>
<p>4</p>   <p>Rinse رشاش</p> <p>Spin تدوير</p>	<p>Press each of rinse and Spin button to select number of Rinse and Spin.</p>
<p>5</p> 	<p>Add designated amount of detergent by Water Level and close the door.</p>
<p>6</p>  <p>START/PAUSE بدء/توقف مؤقت</p>	<p>Press the <b>START/PAUSE</b> button.</p> <ul style="list-style-type: none"> <li>• Water will be supplied. After supplying, laundry will be started.</li> </ul>
	<p>When the wash program ends, the buzzer will ring for 10 seconds before the Power goes off automatically.</p>



# Tub Clean

If scud is allowed to build-up in the machine it can result in stains on your clothes or unpleasant smell in your washer. Scud is the way build-up that can occur within any washer when the fabric softener comes into contact with Detergent, and according to particular degree of dirtiness or quality of water to be use, in these case, use this program to clean inner tub and outer tub.

<p>1</p>  <p>POWER تشغيل</p>	<p>Press the <b>POWER</b> button to turn power on.</p>
<p>2</p>   <p>Program البرنامج</p>	<p>Press the Program button to Select <b>Tub Clean</b> Program. 『Hot Wash』, 『Cold Wash』 and Water Level of 『1』 will be selected automatically.</p>
<p>3</p>  <p>START/PAUSE بدء/توقف مؤقت</p>	<p>Press the <b>START/PAUSE</b> button. Time will be displayed on screen.</p>
<p>4</p> 	<p>After put in exclusive detergent for laundry tub or oxide bleaching agent in the bleaching agent input and close the door.</p>
	<p>When the wash program ends, the buzzer will ring for 10 seconds before the Power goes off automatically.</p>

## Recommended cleaner :







- (1) Powder bleaching agent :  
Purchase a product at a market and refer to usage instruction at the back of the product.
- (2) Liquid bleaching agent:  
Dilute to 300 times of water capacity of washing machine.

## Do not put laundry for laundry tub course.

- Use oxide bleaching agent (300g). (do not use chlorine bleaching agent.)
- Clean laundry tub per month using laundry tub course.
- Please clean laundry tub if there are fuzz.
- It is convenient to use laundry tub course at night or during an outing



# Air Dry

<p>1</p>  <p>POWER تشغيل</p>	<p>Press the <b>POWER</b> button to turn power on.</p>
<p>2</p>  <p>Spin تدوير</p>	<p>Press Spin for 3 seconds to select Air Dry.</p> <ul style="list-style-type: none"><li>• Other function cannot be selected during Air Dry.</li><li>• Automatically set to 60 minutes upon selection.</li><li>• Press Spin button again to select duration (90min ▶ 120 min ▶ 60 min.)</li><li>• To deselect Air Dry press power button.</li></ul>
<p>3</p>  <p>START/PAUSE بدء/توقف مؤقت</p>	<p>Press the <b>START/PAUSE</b> button.</p>
	<p>When the wash program ends, the buzzer will ring for 10 seconds before the Power goes off automatically.</p>

## When you select Air Dry for more than 60 minutes









- 1) You can reduce the drying time by minimizing the moisture in the laundry.
- 2) Always keep the laundry amount to 2kg or less and make sure to spread it out evenly.
- 3) Select 60 minutes for cotton laundry and 120 minutes for synthetic fiber laundry for effective Moisture removal.

# Option Washing

When you only need the Wash, Wash/Rinse or Rinse cycles, these can be set manually.

- 1** Press the **POWER** button to turn power on.



<b>2</b> <b>Only Wash</b>	<b>Only Rinse</b>	<b>Only Spin</b>
<p>Press the <b>Wash</b> button to select the desired timing.</p>  <p>Wash تشغيل</p>	<p>Press the <b>Rinse</b> button to select the desired times of rinse.</p>  <p>Rinse تشغيل</p>	<p>Press the <b>Spin</b> button to select the desired times of spin.</p>  <p>Spin تشغيل</p>
<p><b>Only Wash,Rinse</b></p> <p>Press the <b>Wash</b> button to select the desired timing.</p>  <p>Wash تشغيل</p> <p>Press the <b>Rinse</b> button to select the desired times of rinse.</p>  <p>Rinse تشغيل</p> <p>You can use this option for preventing wrinkles of laundry</p>	<p><b>Only Rinse,Spin</b></p> <p>Press the <b>Rinse</b> button to select the desired times of rinse.</p>  <p>Rinse تشغيل</p> <p>Press the <b>Spin</b> button to select the desired times of spin.</p>  <p>Spin تشغيل</p>	<p><b>Only Drain</b></p> <p>When you want to only drain, wait until the water in the washing tub drains completely.</p>

- 3** Press the **Water Level** button, to control the water level according to the amount of laundry. If you do not choose anything, it is set the middle water level automatically.



- 4** Add the laundry into the washing tub.

- 5** Press the **START/PAUSE** button.











- 6** Add the detergent and close the lid.

## NOTE

- When a **Wash, Wash/Rinse or Rinse only option** is selected, after the wash is completed the water will not be drained off. If you wish to drain the water, press SPIN button and wait until the water in the tub has drained completely. Then press the **START/PAUSE** button.
- If you do not specify the **water level**, then Medium will be automatically selected.
- If only Rinse is selected, the process will start from Water Supply.

# Time Delay (RESERVATION) Wash

<p>1</p>  <p>POWER تشغيل</p>	<p>Press the <b>POWER</b> button to turn power on.</p>
<p>2</p>   <p>Program البرنامج</p>	<p>Put laundry in and detergent and Press the Program button to Select Washing Program.</p> <ul style="list-style-type: none"> <li>• Put detergent in a slot for reserved synthetic powder detergent.</li> <li>• This program will not work in Delicates and Tub Clean Program.</li> </ul>
<p>3</p>  <p>Time Delay تأخير الوقت</p>	<p>Press Time Delay (Reservation) button to set reservation time.</p> <ul style="list-style-type: none"> <li>• If reservation button is pressed, it will turn on reservation lamp and show up 3:00.</li> </ul> <div style="border: 1px solid black; padding: 10px; margin: 10px 0;"> <p>ex) It is 1:00 PM and if you want to finish laundry by 7:00 PM</p> <ul style="list-style-type: none"> <li>• Keep press reservation button to set desired laundry ending time. (7:00-1:00=6hours)</li> </ul> <div style="text-align: center;">  <span style="font-size: 2em; margin: 0 10px;">➔</span>  </div> </div> <ul style="list-style-type: none"> <li>• Reservation can be made up to 3~18 hours by 1 hour interval up to 3~12hours and 2 hour interval for 12~18 hours.</li> <li>• Less than 3 hour is cannot be reserved.</li> </ul>
<p>4</p>  <p>START/PAUSE بدء/توقف مؤقت</p>	<p>Close the door and press <b>START/PAUSE</b> button.</p> <ul style="list-style-type: none"> <li>• Reservation lamp will blink and remaining time will be displayed</li> </ul>
	<p>Laundry will be done at reserved time.</p> <ul style="list-style-type: none"> <li>• Ending time might be slightly different by water pressure</li> </ul>



- If door is opened during reservation. Press “START/PAUSE” button to reschedule reservation. Then close the door and press “START/PAUSE” button.



- To cancel reservation, press Time Delay (Reservation) button repeatedly until the reservation is canceled or press power button to turn off and on power.

# Other Useful Functions

## Child Lock Function

If you want to lock all the keys to prevent settings from being changed by a child, you can use the child lock option.

### How to Lock

**1** Press the **POWER** button.



- Turn Power on.

**2** Press the **START/PAUSE** button to start washing.



- After all washing conditions are set according to the manual.

**3** Press both the **Rinse** button and the **Spin** button simultaneously.



- The button lock is set, it will not be released automatically if the cycle is terminated.
- Thus, you should turn power on washing machine and then terminate the function by pushing "Rinse & Spin" button.

### How to Unlock

If you want to unlock during wash, press both the **Rinse** and the **Spin** button simultaneously again.

#### NOTE

- "EL" & the remaining time are alternatively shown on the display while they are locked.

## Seeing Remaining Time

To see the remaining time for each process, press one of the **Wash**, **Rinse** and **Spin** buttons. The remaining time for each process will appear for about 1 second.

# Placing and Leveling

Please ensure that transit restraint has been removed before operating your machine.

## 1 Place the machine on a flat and firm surface which allows proper clearance.

We suggest a minimum clearance of 2 cm to the right side and left sides of the machine for ease of installation.

At the rear, a minimum clearance of 10 cm is suggested.

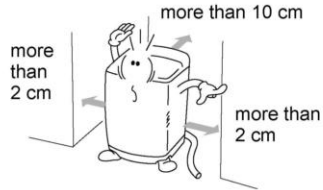

### NOTE

If the washer is installed on an uneven, weak or tilted floor causing excessive vibration, spin failure or "UE" error can happen to it. It must be placed on a firm and level floor to prevent spin failure.

## 2 Check that the machine is level

Open the lid and look from above to see if it is same as shown.

Top view of the machine

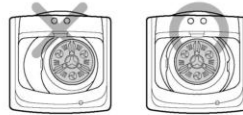

## 3 Leveling the machine

Lift the front of the washing machine and twist the Adjustable Leg until the surface bubble is placed in the center.

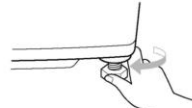

Adjustable legs

### Caution

If the power is supplied from a cord extension set or generator, the cord extension set or electrical portable outlet device should be positioned so that it is not exposed to splashing or ingress of moisture.

# Connecting Water Supply Hose

Before connecting the Water Supply Hose to the water tap, check the hose type and then choose the correct instruction here under.  
Note that the Water Supply Hose supplied may vary from country to country, Make sure to connect the blue inlet hose to the COLD water tap, and the orange inlet hose to the HOT water tap.

## Connecting Water Supply Hose to water tap

### Normal Type

(Normal tap without thread & screw type inlet hose.)

#### 1 Untighten the screw

Untighten the screw of the connector so that the tap can be placed in the middle.

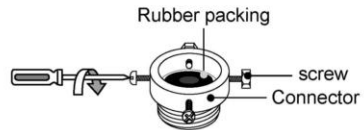

#### 2 Fixing the connector to the tap

Push the upper connector up till the rubber packing is in tight contact with the tap. Then tighten the 4 screws.

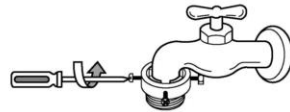

#### 3 Attach the water supply hose securely to the connector

Push the water supply hose vertically upwards so that the rubber seal within the hose can adhere completely to the tap.

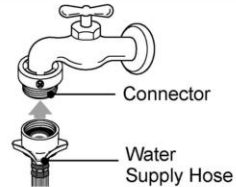

#### 4 Fixing the connector to the water supply hose

Attach the water supply hose to the connector and then tighten it by screwing it to the right.



#### 5 Check the connection of water supply hose and the connector

After connecting the hose, open the tap to check for any water leakage.  
If the water leaks, close the tap and start again from step 1



### NOTE

The washing machine is to be connected to the water mains using new hose-sets and old hose-sets should not be reused.

# Connecting Water Supply Hose

Normal Type (Normal tap without thread & one touch type inlet hose.)

## 1 Separate Middle connector from Water Supply Hose

Separate Middle connector from the Water Supply Hose by pulling the Pressing Rod and the Pressing Handle that is attached to the Water Supply Hose.

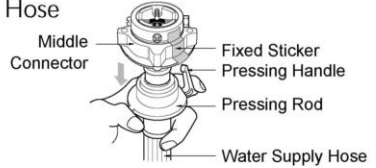

## 2 Loosen the fixed nuts to connect the connector to the tap

Untighten the screw of the connector so that the tap can be placed in the middle.

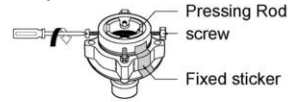

### NOTE

In case tap is too large.

If the tap diameter is too large or is square, untighten the 4 screws and remove the guide plate. Then follow step 1.

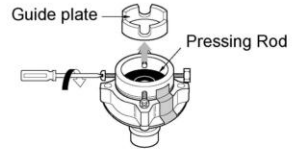

## 3 Fixing Connectors to the Tap

Push the upper connector up till the rubber packing is in tight contact with the tap. Then tighten the 4 screws.

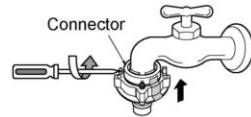

## 4 Fixing Upper Connector and Middle Connector

Remove the fixed sticker in between the Upper and Middle Connectors. Tighten the connectors by holding one connector and twist middle connector to the right.

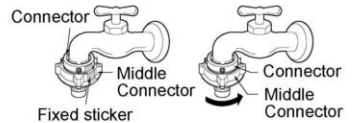

## 5 Connecting Middle Connector and Water Supply Hose

Press down the pressing rod of the Water Supply Hose which was separated from middle connector (refer to Step 1) and then join it to the middle connector.

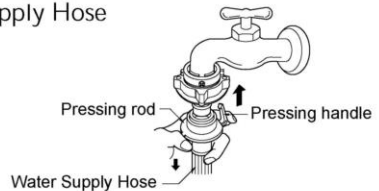

## 6 Check for water leakage

After connecting the hose, open the tap to check for any water leakage.

If the connection leaks, close the tap and start again from step 1.

If you skip step 1, water leakage may occur.



## Screw Type

### 1 Attach the water supply hose to the tap.

Push the water supply hose up so that the rubber packing within the hose can adhere completely to the tap.

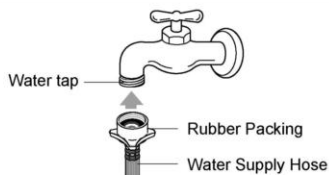

### 2 Connect the water supply hose to the tap.

Connect the water supply hose to the tap and then tighten it by screwing it to the right.



### 3 Check water leakage.

After connecting the hose, open the tap to check for any water leakage.



## Connecting Water Supply Hose to the machine

- Connect the water supply hose to inlet valve of the washing machine, and then lock it by turning the hose connecting part.
- Check to see if there is a rubber seal inside the connector.

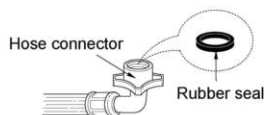
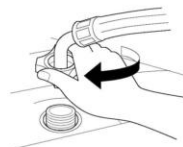



# Connecting Drain Hose

Before connecting Drain Hose, check your Drain Hose model and choose the correct instructions.

## Pump Model

- 1 Fit the end of the drain hose to the outlet of the drain pump and tighten the clamp.

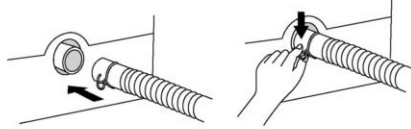

- 2 Put the other end of the drain hose over the standpipe or wash tub.

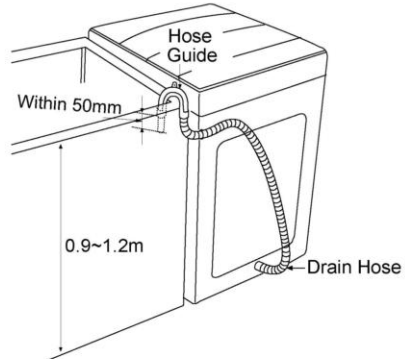

### NOTE

- To prevent siphoning, the drain hose should not extend more than 50 mm from the end of the hose guide.
- The discharge height should be approximately 0.9 ~ 1.2 m from the floor.

## Non-Pump Model

- 1 Before connecting  
Ensure that the hose clip is set as indicated here.

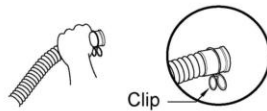

- 2 Connect the Elbow Hose  
Push the elbow hose toward the body of the washing machine.

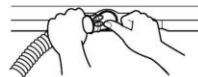

- 3 Place the Drain Hose  
To change the direction of the hose, pull out the elbow hose and change the direction.  
Repeat Step 2.

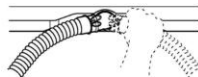

# Grounding Method

Earth wire should be connected.

If the earth wire is not connected, there is possible a danger of electric shock caused by the current leakage .

## Grounding Method with Ground insert space Terminal

If the AC current outlet has a ground terminal, then separate grounding is not required. Note that AC power outlet configurations may differ from country to country

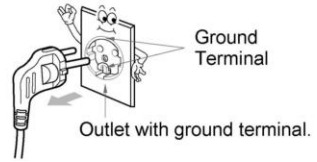

### Caution

#### CAUTION concerning the Power Cord

Most appliances recommend they be placed upon a dedicated circuit; that is, a single outlet circuit which powers only that appliance and has no additional outlets or branch circuits. Check the specification page of this owner's manual to be certain. Do not overload wall outlets. Overloaded wall outlets, loose or damaged wall outlets, extension cords, frayed power cords, or damaged or cracked wire insulation are dangerous. Any of these conditions could result in electric shock or fire. Periodically examine the cord of your appliance, and if its appearance indicates damage or deterioration, unplug it, discontinue use of the appliance, and have the cord replaced with an exact replacement part by an authorized servicer. Protect the power cord from physical or mechanical abuse, such as being twisted, kinked, pinched, closed in a door, or walked upon. Pay particular attention to plugs, wall outlets, and the point where the cord exits the appliance.

## Other Grounding Method

### Burying Copper Plate

Connect the Ground Wire to a Ground Copper Plate and bury it more than 75cm in the ground.

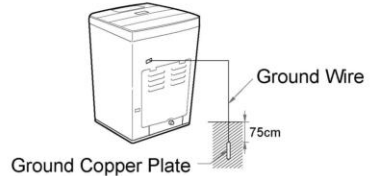

### Using Ground Wire

Connect the ground Wire to the socket provided exclusively for Grounding.

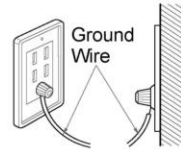

### Using a Short Circuit Breaker

If grounding methods described above are not possible, a separate circuit breaker should be employed and installed by a qualified electrician

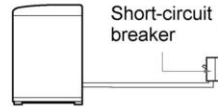

### Caution

- To prevent a possible explosion, do not connect ground to a gas pipe
- Do not connect ground to telephone wires or lightning rods. This may be dangerous during electrical storms
- Connecting ground to plastic has no effect
- Ground wires should be connected when an extension cord is used.

# Cleaning and Maintenance

## Cold water washing

- If you always use COLD water, we recommend that a WARM or HOT wash be used at a regular intervals e.g. every 5th wash should be at least a WARM one.

## When you have finished

- Turn off taps to prevent the chance of flooding should a hose burst.
- Always unplug the power cord after use.

When water supply into the tub is not clean or the filter is clogged with particles (such as sand), clean the filter in the inlet valve occasionally.

(The figure of power cord and water tap may vary according to the country)

## To Clean the Filter in the Inlet Valve

- 1** Close the tap before turning off the power. HOT/COLD(WARM) and then press the [START/PAUSE] button to remove water from the machine completely.



- 2** Turn off the power before pulling out the cord.



- 3** After removing the water supply hose pull out the filter. Then use a brush to clean the filter.

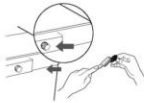

- 4** Replace the filter after cleaning it.

### NOTE

- Before cleaning the filter, the impurities in the water supply hose should be removed.

## To Clean the Pump casing (for pump model)

- 1** Place a towel on the floor under the drain pump cap. Excess water may flow out.

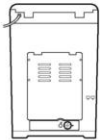

- 2** Turn the cap counter-clockwise and pull it out.

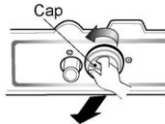

- 3** Remove any foreign objects and fluff inside pump casing and from the filter.

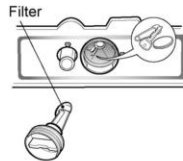

- 4** Replace the cap. Insert the filter along the guide ribs inside the pump casing. Filter must face the guide ribs inside pump casing and securely turn the cap clockwise.

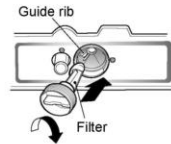

### NOTE

- Check if water leaks after reassembling. (The Rubber ring is in the cap)

# Cleaning and Maintenance

## When there is a fear of freezing

- Close the water taps and remove the Water Supply Hose.
- Remove the water which remains in the water supply.
- Lower the drain hose and drain the water in the bowl and the drain hose by spinning.

## If frozen

- Remove the water supply hose, and immerse it in HOT water at approx.. 40°C.
- Pour approx.. 2 liters of HOT water at approx.. 40°C, into the bowl and let it stand for 10 minutes.
- Connect the water supply hose to the water tap and confirm that the washing machine performs the supply and drainage of water.

### **Wash Inner-tub**

Leave the lid open after washing to allow moisture to evaporate. If you want to clean the inner-tub use a clean soft cloth dampened with liquid Detergent, then rinse. (Do not use harsh or gritty cleaners.)

### **Inlet Hoses Exterior**

Hoses connecting washer to faucet should be replaced every 5 years. Immediately wipe off any spills. Wipe with damp cloth. Try not to hit surface with sharp objects.

### **Long Vacations**

Be sure water supply is shut off at faucets. Drain all water from hoses if weather will be below freezing.

## Cleaning the Inside of your Washer

If you use fabric softener or do regular COLD water washing, it is very important that you occasionally clean the inside of your washer.

- Fill your washer with HOT water.
- Add about two cups of a powdered Detergent that contains phosphate.
- Let it operate for several minutes.
- Stop the washer, open the lid and leave it to soak overnight.
- After soaking, drain the washer and run it through a normal cycle.

Or use TUB CLEAN PROGRAM periodically.

We do not recommend that you wash clothes during this procedure.

## Products that might damage your washing machine

- Concentrated bleaches and diaper sanitizer will cause damage to the paintwork and components of your washer.
- Hydrocarbon solvents i.e. petrol, paint thinners and lacquer thinners, etc. can dissolve plastic and blister paint (Be careful when washing garments stained with these solvents as they are flammable DO NOT put them in washer or dryer.)
- Some pretreatment sprays or liquids can damage your washer's control panel.
- Use of dyes in your washer may cause staining of the plastic components. The dye will not damage the machine but we suggest you thoroughly clean your washer afterwards. We do not recommend the use of dye strippers in your washer.
- Do not use your washer lid as a work surface.

# Soft Safety Door

- Using tempered glass, inside can be seen while washing and safety is guaranteed.
- To prevent sudden close of door, it uses smart hinge so the door closes softly.
- Door is heavy. Be careful not to be caught in hand or other material.  
It might cause injury or damage on product.

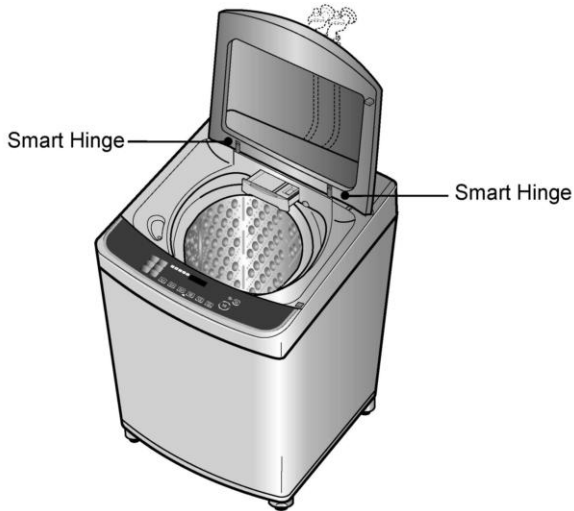

## NOTE

- For customer safety, the door will be locked automatically during operation (Light turn on "door lock" )sign.  
If there are additional laundry to put in, press operate/pause to unlock.
- Press START/PAUSE Button again to resume operation.

# Common washing problems

Many washing problems involve poor soil & stain removal, residues of lint and scum, and fabric damage. For satisfactory washing results, follow these instructions.

## WASH PROBLEM

Problems	Possible Causes	Solutions & Preventive Measures
Poor soil removal	<ul style="list-style-type: none"> <li>• Not enough Detergent</li> <li>• Wash Water Temperature too low.</li> <li>• Overloading the washer</li> <li>• Incorrect wash cycle</li> <li>• Incorrect sorting</li> <li>• Do not pretreat stain</li> </ul>	<ul style="list-style-type: none"> <li>• Use correct amount of Detergent for load size, amount of soil and water Hardness.</li> <li>• Different Water Temperature may be required according to soil type.</li> <li>• Reduce load size.</li> <li>• Wash with DUVET or SOAK &amp; DUVET wash cycle for heavy soiled laundry.</li> <li>• Separate heavily soiled items from lightly soiled ones.</li> <li>• Pretreat stain and heavy soil according to directions shown on page 9.</li> </ul>
Blue Stains	<ul style="list-style-type: none"> <li>• Undiluted fabric softener dispensed directly onto fabric</li> </ul>	<ul style="list-style-type: none"> <li>• Rub the stain with bar soap. Wash.</li> <li>• Do not overfill fabric softener dispenser and do not pour liquid fabric softener directly onto fabric. See page 12 for more instructions.</li> </ul>
Black or gray marks on clothes	<ul style="list-style-type: none"> <li>• A buildup caused by the interaction of fabric softener and Detergent can flake off and mark clothes</li> <li>• Not enough Detergent</li> </ul>	<ul style="list-style-type: none"> <li>• Keep the recommendations against Scrud(waxy buildup). (refer to scrud page12.)</li> <li>• Use correct amount of Detergent for load size, amount of soil and water Hardness.</li> </ul>
Yellow or brown rust stains	<ul style="list-style-type: none"> <li>• Iron or manganese in water supply, water pipes, or water heater</li> </ul>	<ul style="list-style-type: none"> <li>• To restore discolored load of whites, use rust remover safe for fabric.</li> <li>• Install nonprecipitating water softener or an iron filter in your water supply system for an ongoing problem.</li> <li>• Before washing, run water for a few minutes to clear lines.</li> </ul>
Lint	<ul style="list-style-type: none"> <li>• Incorrect sorting</li> <li>• Tissues left in pocket</li> <li>• Overloading the washer</li> </ul>	<ul style="list-style-type: none"> <li>• Wash lint givers eg towels, flannelette sheets, separately from lint collectors eg synthetic fabrics and remove tissues in pockets before wash. See page 9 for sorting and caring before loading.</li> <li>• Do not overload the washer</li> </ul>
Residue or Detergent	<ul style="list-style-type: none"> <li>• Overloading the washer</li> <li>• Undissolved Detergent</li> <li>• Use too much Detergent</li> </ul>	<ul style="list-style-type: none"> <li>• Do not overload the washer.</li> <li>• Some Detergents need to be pre-dissolved, check the Detergent instructions. Try pre-dissolving the Detergent.</li> <li>• Increase Water Temperature using HOT water safe for fabric.</li> <li>• Use proper amount of Detergent.</li> </ul>
Holes, tears, or snags	<ul style="list-style-type: none"> <li>• Incorrect use of chlorine bleach.</li> <li>• Unfastened zippers, hooks, buckles</li> <li>• Ribs, tears and broken threads</li> <li>• Overloading the washer</li> <li>• Degradation of fabric</li> </ul>	<ul style="list-style-type: none"> <li>• Never pour chlorine bleach directly on fabric. See page 11 for adding liquid bleach.</li> <li>• Fasten zippers, hooks, and buckles.</li> <li>• Remove objects in pockets. See page 9 for caring before loading.</li> <li>• Do not overload the washer.</li> </ul>

# Troubleshooting

Before calling for service, check the problem against the list bellows.

Symptom	Error Message	Check up
Water Supply Failure		<ul style="list-style-type: none"> <li>• Is the water tap shut off?</li> <li>• Is the water supply cut off?</li> <li>• Is the tap or water supply hose frozen?</li> <li>• Is the water pressure low or is the filter of the inlet valve clogged with impurities?</li> <li>• Is the Hot hose connected to cold?</li> <li>• Is the Cold hose connected to hot?</li> </ul>
Drainage Failure		<ul style="list-style-type: none"> <li>• Is the drain hose positioned correctly?</li> <li>• Is the drain hose bent or placed too high?</li> <li>• Is the internal part of the hose or drain pump (only pump model) clogged with impurities?</li> <li>• Check if electric power has gone off.</li> </ul>
Spin Failure		<ul style="list-style-type: none"> <li>• Is the laundry evenly balanced?</li> <li>• Is the washing machine placed on a flat surface?</li> </ul>
Door(Lid) Open		<ul style="list-style-type: none"> <li>• Is the lid closed?</li> </ul>
Door(Lid) Close		<ul style="list-style-type: none"> <li>• Is the lid closed?</li> <li>• Make sure that the lid is closed properly and press the START/PAUSE button. The washer will not operate unless the lid is locked.</li> <li>• Make sure that nothing is caught under the lid, including shipping material or clothing.</li> </ul>
Foreign objects		<ul style="list-style-type: none"> <li>• Are there foreign objects, Such as coins, pins, etc., caught between the wash plate and the inner basket?</li> <li>• Turn off the washer and then press the Power button. Press the spin speed button without selecting a cycle to drain and spin the load. When the spin is complete, remove the clothes and then find and remove any objects caught in the wash plate.</li> </ul>
The washer experienced a power failure.		<ul style="list-style-type: none"> <li>• Restart the cycle.</li> </ul>
		<ul style="list-style-type: none"> <li>• Please call your nearest LG Electronics service center for help.</li> </ul>

# SmartDiagnosis™

- 1 Close the washer door, and press the **POWER** button.



- If you manipulated other button or dial before pressing Cold Wash button, turn off the power and start again from the beginning.

- 2 Place the phone to **SmartDiagnosis™** display.



- Make sure that the speaking side of the phone to face SmartDiagnosis™ display



- 3 Long press **Cold Wash** button to activate smart diagnosis.



- Place the phone near the SmartDiagnosis™ display, and long press Cold Wash button until tak tak tak sounds.



- 4 Hold the phone while data is transmitted.

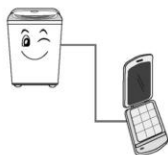

- Keep placing phone to SmartDiagnosis™ display while data for smart diagnosis is being transmitted. The time remaining for data transmission will be displayed on screen.
- Transmission sound may be irritating. For proper diagnosis, do not take off the phone. You can press power button to stop diagnosis function and the sound.

- 5 After the data transmission is completed, listen to the diagnosis result from the consultant.



- When data transmission is completed, the power is automatically turned off with "End" display after a few seconds.

## NOTE

Smart Diagnosis is a troubleshooting feature designed to assist, not replace, the traditional method of troubleshooting through service calls. The effectiveness of this feature depends upon various factors, including, but not limited to, the reception of the cellular phone being used for transmission, any external noise that may be present during the transmission, and the acoustics of the room where the machine is located. Accordingly, LG does not guarantee that Smart Diagnosis would accurately troubleshoot any given issue.



# Terms of Warranty

## What Is Not Covered:

- Service trips to your home to teach you how to use the product.
- If the product is connected to any voltage other than that shown on the rating plate.
- If the fault is caused by accident, neglect, misuse or Act of God.
- If the fault is caused by factors other than normal domestic use or use in accordance with the owner's manual.
- Provide instruction on use of product or change the set-up of the product.
- If the fault is caused by pests for example, rats or cockroaches etc..
- Noise or vibration that is considered normal for example water drain sound, spin sound, or warming beeps.
- Correcting the installation for example, levelling the product, adjustment of drain.
- Normal maintenance which recommended by the owner's manual.
- Removal of foreign objects / substances from the machine, including the pump and inlet hose filter for example, grit, nails, bra wires, buttons etc.
- Replace fuses in or correct house wiring or correct house plumbing.
- Correction of unauthorized repairs.
- Incidental or consequential damage to personal property caused by possible defects with this appliance.
- If this product is used for commercial purpose, it is not warranted.  
(Example : Public places such as public bathroom, lodging house, training center, dormitory)

If the product is installed outside the normal service area, any cost of transportation involved in the repair of the product, or the replacement of a defective part, shall be borne by the owner.

# Specification



Model	T1332AFPSP5
Wash capacity	13.0 kg
Power supply	220V~, 50 Hz
Rated input	1600 W
Weight	45 kg
Size	590(W) × 606(D) × 990(H) mm
Water tap pressure	30 - 800 kPa (0.3 - 8.0 kgf/cm <sup>2</sup> )

※ In our continuing effort to improve the quality of our appliances, it may be necessary to make changes to the appliance without revising this manual.





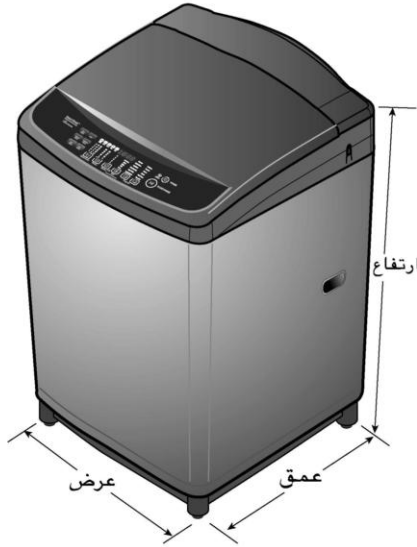

T1332AFSP5	الطراز
13.0 kg	التيار الكهربائي
220V~, 50 Hz	سعة الغسيل
1600 W	تصنيف المدخلات
45 kg	الوزن
590(W) × 606(D) × 990(H) mm	الحجم
30 - 800 kPa (0.3 - 8.0 kgf/cm <sup>2</sup> )	ضغط صنوبر المياه

- في ضوء المساعي المستمرة لتحسين نوعية الأجهزة، من الضروري تغيير الجهاز بدون تعديل دليل المالك هذا.

### ما لا تغطيه الضمانة :

- زيارة فريق الخدمات الى منزلك لتعليمك كيف تستخدم الجهاز.
- إذا كان جهاز الغسالة موصولاً الى أية فولتية ليست مبيّنة في لوحة الطاقة المقدرة.
- إذا حدث خلل نتيجة الإستخدام الخاطيء الإهمال أو الكوارث الطبيعية.
- إذا حدث الخلل بسبب العناصر الناشئة عن عدم الاستخدام العادي المحلي أو الاستخدام وفقاً لدليل المالك.
- تقديم التعليمات لتشغيل الجهاز أو تغيير ضبط الجهاز.
- إذا حدث الخلل بسبب الحيوانات الصغيرة مثل الجرذ والصرصور ... الخ.
- الضجيج أو الاهتزاز الذي يعتبر أمراً عادياً مثل صوت التصريف ، صوت التجفيف ، أو صفارة الإنذار.
- تصحيح التركيب مثل استواء الجهاز ، تعديل تصريف الماء.
- الصيانة العادية الموصى بها المبيّنة في دليل المالك.
- إزالة أشياء غريبة/ مواد من جهاز الغسالة بما فيها المضخة ومصفاة خرطوم تزويد الماء مثل حبيبات رملية ، ومسامير ، وأسلاك الصديقية ، الأزوار ... الخ.
- تبديل الصهيرة أو توصيل الأسلاك الكهربائية في المنزل أو توصيل أنابيب التصريف في المنزل.
- حدوث خلل عند إصلاح الجهاز عند جهة غير معتمدة.
- الضرر التصادفي أو الضرر الخطير في الممتلكات الشخصية بسبب الخلل الممكن في هذا الجهاز
- \* إذا استخدم هذا الجهاز للغرض التجاري، لا تغطي الضمانة ضرره.
- (على سبيل المثال : الأماكن العامة مثل الحمامات العامة ، مركز التدريب ، الفنادق والخ.

إذا تم تركيب الجهاز خارج منطقة الخدمات العادية، يتحمل مالك الجهاز نفقات إصلاح الجهاز أو نفقات تبديل الجزء المتضرر مع أية تكلفة النقل.

1 أغلق باب الغسالة، واضغط على زر الطاقة .

- إذا قمت بالضغط على أزرار أخرى أو قرص قبل الضغط على زر الغسيل البارد أوقف تشغيل الغسالة وأعد تشغيلها مجدداً.



2 ضع الهاتف لعرض التشخيص الذكي™

- تأكد من أن سماعة الهاتف مواجهة لشاشة التشخيص الذكي™

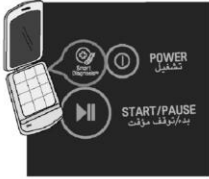

3 إضغط مطولا على زر غسل بارد لتنشيط التشخيص الذكي

- ضع الهاتف بالقرب من شاشة التشخيص الذكي™ ، واضغط بشكل مطول على زر درجة حرارة الماء حتى تسمع صوت تك تاتك تك



4 امسك الهاتف أثناء إرسال البيانات .

- استمر في وضع سماعة الهاتف على شاشة التشخيص الذكي™ أثناء إرسال بيانات التشخيصات الذكية.
- سيتم عرض الوقت المتبقي لإرسال البيانات على الشاشة.
- قد يكون صوت النقل متقطع للمعلومات التشخيصية الصحيحة ، لا تبعد السماعة يمكنك الضغط على زر الطاقة لإيقاف وظيفة التشخيص والصوت.

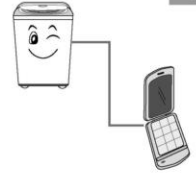

5 بعد إرسال البيانات ، لستمع إلى نتيجة التشخيص من المسؤول.

- عند اكتمال إرسال البيانات يتم إيقاف التشغيل بشكل تلقائي مع رسالة إنهاء بعد ثوان قليلة.



## ملاحظة

التشخيص الذكي هي ميزة استكشاف الأخطاء وإصلاحها بغرض المساعدة، وليست استبدال عن الطريقة التقليدية في استكشاف الأخطاء وإصلاحها من خلال مكالمات الخدمة. فعالية هذه الميزة تعتمد على عوامل مختلفة، ولكن ليس على سبيل الحصر، فممكن استقبال الهاتف الخليوي المستخدم في النقل، يحمل ضوءاً خارجية التي قد تؤثر على التشخيص الذكي من خلال الإرسال أو لا تضمن ذلك، وأصوات الغرفة التي يقع فيها الجهاز. وبنوعه، لا يضمن أن يستكشف بدقة أي قضية معينة.

## تحري الخلل وإصلاحه

قبل طلب الخدمات، افحص المشكلات في الجدول أدناه.

المشكلة	مؤشر الخطأ	نقاط الفحص
عدم تزويد الماء		<ul style="list-style-type: none"> <li>هل حنفية الماء مغلقة ؟</li> <li>هل انقطع الماء ؟</li> <li>هل تجمدت الحنفية أو خرطوم تزويد الماء ؟</li> <li>هل ضغط الماء منخفض أو المصفاة في صمام المدخل مسدودة بالأشياء ؟</li> <li>هل وصلت خرطوم تزويد الماء الحار الى الماء البارد؟</li> <li>هل وصلت خرطوم تزويد الماء البارد الى الماء الحار ؟</li> </ul>
عدم التصريف		<ul style="list-style-type: none"> <li>هل وضعت خرطوم التصريف صحيحا؟</li> <li>هل خرطوم التصريف ملوي أو في الوضع المرتفع جدا؟</li> <li>هل الجزء الداخلي للخرطوم أو مضخة التصريف (موديلات بالمضخة فقط) مسدودة بالأشياء ؟</li> <li>تأكد من انقطاع الطاقة الكهربائية .</li> </ul>
عدم التجفيف		<ul style="list-style-type: none"> <li>هل وضع الملابس متسويا؟</li> <li>هل ركبت جهاز الغسالة على أرض مستوية وثابتة ؟</li> </ul>
فتح الباب (الغطاء)		<ul style="list-style-type: none"> <li>هل الغطاء مغلق ؟</li> </ul>
إغلاق الباب (الغطاء)		<ul style="list-style-type: none"> <li>يتم إغلاق غطاء؟</li> <li>تأكد من أن الغطاء هو مغلقة بشكل صحيح والضغط على زر بدء/ إيقاف مؤقت فإن غسالة لا تعمل إلا إذا تم تأمين غطاء.</li> <li>تأكد من أن ليس هناك ما هو حوصروا تحت الغطاء، بما في ذلك المواد الشحن أو الملابس.</li> </ul>
الأجسام الغريبة		<ul style="list-style-type: none"> <li>هل هناك أجسام غريبة، مثل قطع النقود المعدنية، ودبابيس، الخ، واشتعلت بين لوحة وغسل سلة الداخلية؟</li> <li>إيقاف تشغيل غسالة ثم اضغط على زر الطاقة. اضغط على زر سرعة الدوران دون تحديد دورة لاستنزاف وتدور الحمل.</li> <li>عندما تدور كاملة، وإزالة الملابس و ثم إيجاد وإزالة أي أجسام اشتعلت في لوحة يغسل.</li> </ul>
قد حدث انقطاع الكهرباء في جهاز الغسالة.		<ul style="list-style-type: none"> <li>اعد تشغيل الدورة.</li> </ul>
يرجى الاتصال بأقرب مركز للخدمات لشركة إل جي للإلكترونيات للمساعدة.		



## مشاكل الغسيل العادية

مشاكل الغسيل العديدة فيها الإزالة الضعيفة للبقع والوسخ ووجود الكتان والنسيل والضرر في القماش. للحصول على نتائج الغسيل المرضية، اتبع هذه التعليمات .

### مشكلة الغسيل

الحلول والوقاية	السبب المحتمل
<ul style="list-style-type: none"> <li>• استخدم كمية مناسبة من مادة التنظيف حسب الحمل ومستوى الوسخ، وعسر الماء.</li> <li>• استخدم الماء الدافئ أو الماء الحار للوسخ العادي.</li> <li>• درجة حرارة الماء الأخرى قد تكون مطلوبة حسب نوع الوسخ. (راجع صفحة ١٠)</li> <li>• خفض كمية الحمل.</li> <li>• اغسل ببرنامج الجين أو الغسيل الناعم (القوي) للملابس الشديدة الوسخ.</li> <li>• أفضل الملابس المتسخة جدا عن الملابس الخفيفة الوسخ.</li> <li>• عالج الوسخ والبقعة الشديدة مسبقا وفقا للتعليمات المبينة في صفحة ٩.</li> </ul>	<ul style="list-style-type: none"> <li>• إزالة الوسخ الضعيفة</li> <li>• مادة التنظيف غير كافية</li> <li>• درجة حرارة الماء منخفضة جدا.</li> <li>• وضع الحمل الأكثر في الحوض.</li> <li>• دورة الغسيل غير المناسبة</li> <li>• الفرز غير الصحيح</li> <li>• لا تعالج الوسخ مسبقا.</li> </ul>
<ul style="list-style-type: none"> <li>• امسح الوسخ بالصابون. واغسله.</li> <li>• لا تفض ملين القماش على الموزع ولا تصب ملين القماش على القماش مباشرة.</li> <li>• راجع صفحة ١٢ لمزيد من التعليمات.</li> </ul>	<ul style="list-style-type: none"> <li>• وضع ملين القماش غير المرقق على القماش مباشرة</li> </ul>
<ul style="list-style-type: none"> <li>• اتبع النصائح لمقاومة Scrud (التكوين الشمعاني) (راجع في صفحة ١٢)</li> <li>• استخدم كمية مناسبة من مادة التنظيف حسب حمل الملابس ومستوى الوسخ وعسر الماء.</li> </ul>	<ul style="list-style-type: none"> <li>• تكوین بسبب تفاعل ملين القماش وتنفصل مادة التنظيف وتضع العلامة في الملابس.</li> <li>• مادة التنظيف غير كافية</li> </ul>
<ul style="list-style-type: none"> <li>• لغسيل الملابس المتحولة اللون من اللون الأبيض، استخدم مادة إزالة الصدأ الأمانى للقماش.</li> <li>• ركب أداة تحلية الماء غير المترسب أو مصفاة حديدية في نظام تزويد الماء لحل المشكلة.</li> <li>• قبل الغسيل، اجر الماء لمدة بعض دقائق لتنظيف الخطوط.</li> </ul>	<ul style="list-style-type: none"> <li>• الحديد أو المنغنيز في تزويد الماء ، أنابيب الماء ، أو مسخن الماء.</li> </ul>
<ul style="list-style-type: none"> <li>• منتج النسيل مثل المنشفة ، والأغطية من الفلانيليت ، افضلها عن جاميع النسيل مثل الأقمشة الاصطناعية وأخرج الفوطه من الجيب قبل الغسيل. راجع صفحة ٩ للتفريز والعناية قبل حمل الغسيل.</li> <li>• لا تحمل الملابس الزائدة في الغسالة.</li> </ul>	<ul style="list-style-type: none"> <li>• الفرز غير الصحيح</li> <li>• الفوطه الورقية تبقى في الجيب</li> <li>• حمل زائد في الغسالة</li> </ul>
<ul style="list-style-type: none"> <li>• لا تحمل ملابس زائدة في الغسالة.</li> <li>• بعض مواد التنظيف مطلوبة لإزابتها مسبقا، تأكد من تعليمات مادة التنظيف. حاول إذابة مادة التنظيف مسبقا.</li> <li>• ارفع درجة حرارة الماء باستخدام الماء الساخن الأمانى للقماش.</li> <li>• استخدم كمية مناسبة من مادة التنظيف.</li> </ul>	<ul style="list-style-type: none"> <li>• حمل زائد في الغسالة</li> <li>• مادة التنظيف غير المذابة</li> <li>• استخدام مادة التنظيف أكثر من اللازم.</li> </ul>
<ul style="list-style-type: none"> <li>• لا تصب مادة التبييض الكلوري على القماش مباشرة.</li> <li>• راجع صفحة ١١ لإضافة سائل التبييض.</li> <li>• ثبت السحاب والأزرار والابزيم</li> <li>• أخرج الأشياء من الجيوب. راجع صفحة ٩ لنقلها قبل الغسيل.</li> <li>• لا تحمل ملابس زائدة في الغسالة.</li> </ul>	<ul style="list-style-type: none"> <li>• الاستخدام غير الصحيح لمادة التبييض الكلوري</li> <li>• السحاب والأزرار والابزيم غير المثبتة</li> <li>• العرق، المرقق والخيوط المنكسرة</li> <li>• حمل زائد في الغسالة.</li> <li>• ضرر في القماش.</li> </ul>

## باب السلامة الناعم

- استخدام الزجاج المعالج حرارياً حيث يمكن رؤية الجزء الداخلي أثناء الغسيل ولضمان السلامة.
- لمنع الغلق المفاجئ للباب، فو يستخدم مفصلة ذكية بحيث قفل الباب بسلسلة.
- الباب ثقيل الوزن. توخ الحذر لكي لا هلق باليد أو بالمواد الأخرى.
- قد يتسبب في الإصابة أو التلف للمنتج.

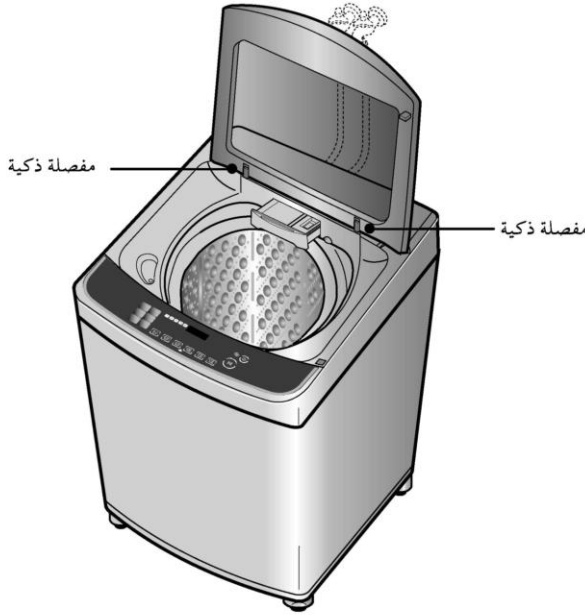

### ملاحظة

- للحفاظ على سلامة العميل سيتم قفل الباب تلقائياً أثناء التشغيل (وضئ المصباح بإشارة " قفل الباب ") إذا كان هناك غسيل إضافي لوضع في الغسالة، اضغط على زر تشغيل/ إيقاف مؤقت لفتح القفل.
- اضغط على زر بدء تشغيل / إيقاف مؤقت مرة أخرى لمتابعة التشغيل.

## في حالة خوف من التجمد

- اغلق حنفيتي الماء وازل خرطوم تزويد الماء.
- ازل الماء الذي يبقى في خرطوم تزويد الماء.
- ضع خرطوم التصريف على الأرض وصرف الماء من الحوض وخرطوم التصريف بتدوير الحوض

## إذا تجمد

- ازل خرطوم تزويد الماء، واغمره بالماء الحار بحوالي ٤٠° م.
- صب حوالي لترين من الماء الحار بحوالي ٤٠° م في الحوض واتركه لمدة ١٠ دقائق.
- صل خرطوم تزويد الماء الى حنفية الماء وتأكد من تزويد الماء وتصريف الماء من جهاز الغسالة.
- مرض الغسيل الداخلي اترك الغطاء مفتوحاً بعد الغسيل لتجفيف الرطوبة في الجهاز. إذا أردت تنظيف الحوض الداخلي استخدم قطعة من القماش التنظيف المبلل بسائل المسحوق، ثم اشطفه. (لا تستخدم مادة التنظيف الخشنة أو الرملية.
- أسطح خرطوم المدخل الخارجي الخراطيم الذي يوصل الحنفية الى جهاز الغسالة لا بد من تبديله كل ٥ أعوام. إذا صب أي سائل، امسحه فوراً. امسح بالقماش المبلل. لا تضرب الأسطح للجهاز بالأشياء الحادة.
- الإجازة الطويلة تأكد من إغلاق الحنفية لتزويد الماء. صرف جميع الماء من الخرطوم في حالة تجمده.

## تنظيف الأسطح الداخلية للجهاز

- إذا استخدمت ملين القماش أو عملت الغسيل العادي بالماء البارد، من المهم غسل الأسطح الداخلية للجهاز أحياناً.
- ملاحوض الغسيل بالماء الحار.
- اضف كوبين من مسحوق الغسيل الذي تحتوى على الفوسفات.
- اختر دوران الغسيل وشغل الجهاز. كرره مرتين أو ٣ مرات.
- اوقف الجهاز عن العمل وأفتح الغطاء واتركه في حالته الناقعة طول الليلة.
- بعد النقع، صرف الماء من الجهاز وشغل الجهاز خلال دوران غسيل عادي.
- نوصى بعدم غسيل الملابس أثناء هذه الإجراءات.
- أو استخدم برنامج تنظيف الحوض دورياً.

## المنتجات التي قد تؤدي الى إحداث ضرر في جهاز الغسالة

- قد تؤدي مادة التبييض المكثفة ومادة تنظيف دبابر صلباً الى إحداث ضرر في الدهان والمكونات لجهاز الغسالة.
- محلولات الهيدروكربون مثل النفط ، مرقق الدهان ، ومرقق اللك ... الخ قد تذيب الأجزاء البلاستيكية وتشبه الدهان.
- (خذ عناية في حالة غسل الملابس المنسخة بهذه المحلولات لأنها قابلة للاشتعال . لا تضعها في جهاز الغسالة أو حوض التجفيف.)
- بعض الرذاذ أو السوائل التي تمت معالجتها مسبقاً قد تؤدي الى إحداث ضرر في لوحة التحكم لجهاز الغسالة.
- استخدام مادة الصيغ في جهاز الغسالة قد يؤدي الى إحداث وسخ المكونات البلاستيكية . ومادة الصيغ لا تؤدي الى إحداث ضرر في جهاز الغسالة ولكننا نوصاك بتنظيف جهاز الغسالة تماماً بعدها . ولا نوصاك باستخدام مادة الصيغ في جهاز الغسالة.
- لا تستخدم غطاء الغسالة كمنضدة للعمل.

## التنظيف والصيانة

عند تزويد الحوض بالماء ، الحوض غير نظيف أو المصفاة مسدودة بالجزيئات (مثل رمل)، نطّف المصفاة في صمام المدخل أحيانا. (شكل سلك التيار وحنفية الماء قد تختلف وفقا للدولة).

### الغسيل بالماء البارد

\* إذا استخدمت الماء البارد دائما، نوصاك بأنك تستخدم الغسيل بالماء الدافئ أو بالماء الساخن دوريا على فترة ما ، مثلا الغسيل بالماء الدافئ لا بد منه كل 5 مرات من الغسيل على الأقل .

### عند الانتهاء

\* اقلل حنفية الماء لمنع فرصة لفيضان الماء الذي يؤدي الى انفجار خرطوم.  
\* انزع سلك التيار من مخرج التيار بعد التشغيل دائما.  
في حالة إمداد الماء غير النظيف الى الحوض أو سد المصفاة بجزيئات (مثل رمل ) ، نظف المصفاة الموجودة في صمام الدخول أحيانا.  
(شكل سلك التيار وحنفية الماء قد يختلف من بلد الى آخر).

## تنظيف المصفاة في صمام المدخل



2 اوقف الجهاز عن العمل قبل فصل قابس التيار من مخرج التيار.



1 اغلق الحنفية قبل انطفاء الطاقة. اختر الماء الحار/الماء البارد ثم اضغط على زر (التشغيل/التوقف المؤقت) لإزالة الماء من جهاز الغسالة تماما.

4 اعد المصفاة الى مكانها بعد تنظيفها.



3 بعد إزالة خرطوم تزويد الماء، اسحب المصفاة ثم استخدم فرشاة لتنظيف المصفاة.

### تحذير

• قبل تنظيف المصفاة، لا بد من إزالة الأشياء غير الصافية الموجودة في خرطوم تزويد الماء.

1 ضع منشفة على الأرض تحت غطاء مضخة التصريف. قد يخرج الماء الفاتس.

2 دور الغطاء باتجاه عقارب الساعة وأسحبه الى الخارج.

3 اعد الغطاء الى مكانه باتجاه السهم وثبته.

4 اعد الغطاء الى مكانه. اعد المصفاة مع دليل الضلوع داخل كيس المضخة. لا بد من توجيه المصفاة الى دليل الضلوع داخل كيس المضخة. ودور الغطاء باتجاه عقارب الساعة بإحكام. دليل الضلوع

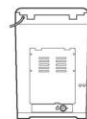
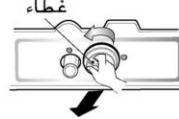
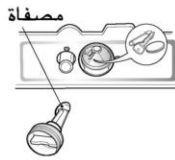

### تحذير

• تأكد من عدم تسرب أي ماء بعد إعادة التجميع. (وجود الحلقة المطاطية في الغطاء)

# كيفية توصيل السلك الأرضي

لا بد من توصيل السلك الأرضي. إذا لم يكن السلك الأرضي موصولاً ، قد يحدث خطر الصدمات الكهربائية الناتجة عن تسرب الكهرباء.

## كيفية توصيل السلك الأرضي بطرف المكان لإدخال السلك الأرضي



إذا كان لمخرج التيار المتردد طرف توصيل أرضي ، لا تحتاج إلى التوصيل الأرضي الإضافي. لاحظ أن حالة مخرج التيار المتردد قد تختلف من بلد إلى آخر.

### تحذير

تنبيهات عن تناول سلك التيار من الموصى به أن معظم الأجهزة موصولة إلى مخرج تيار مستقل؛ إنه مخرج تيار فردي يوصل الطاقة إلى الجهاز فقط وليس له أي مخرج إضافي أو فرعي. تأكد من صفحة المواصفات من دليل المالك هذا للتأكد. لا توصل إلى مخرج التيار الجداري حملاً زائداً. ومن الأخطار الحمل الزائد في مخرج التيار الجداري ، رخوا مخرج الجدار التياراتي أو تضرره ، أسلاك التيار الإضافية ، أسلاك التيار البالية ، أو تضرر أو شق في عزل الأسلاك. وأي من هذه قد يؤدي إلى إحداث صدمات كهربائية أو حريق. افحص سلك التيار للجهاز دورياً وإذا حدث ضرر أو تشويه في الجهاز ، انزع قابس الجهاز من مخرج التيار ، ووقف الجهاز عن التشغيل واستبدل سلك التيار بسلك صحيح من قبل الفني المختص المؤهل. احم سلك التيار من التشغيل الخاطئ الفيزيائي أو الميكانيكي ، مثل اللي والتجعيد ، الثقب والاستخدام قريفاً من الباب أو على الجدران. خذ عناية خاصة عن القابس ومخرج التيار الجداري ونقطة في الجهاز يخرج منها سلك التيار .

## كيفية التوصيل الأرضي الاخر

### دفن صفيحة نحاسية

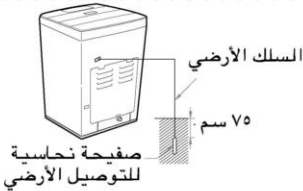

صل السلك الأرضي إلى الصفيحة النحاسية للتوصيل الأرضي وادفنها بعمق أكثر من ٧٥ سم في الأرض.

### استخدام السلك الأرضي



صل السلك الأرضي إلى المقبس المستقل الخاص للتوصيل الأرضي.

### استخدام قاطع الدائرة الكهربائية



إذا لم تستطع استخدام كيفية التوصيل الأرضي المذكور أعلاه ، لا بد من استخدام قاطع دائرة كهربائية منفصل وتركيبه من فني كهربائي مؤهل.

### تحذير

- لمنع احتمال انفجار ، لا توصل السلك الأرضي إلى أنبوب الغاز.
- لا توصل السلك الأرضي إلى خطوط الهاتف أو قضبان البرقعية. هذا قد يحدث خطر أثناء التدفق المفاجئ الكهربائي.
- توصيل السلك الأرضي إلى المادة البلاستيكية ليس له فاعلية.
- لا بد من توصيل الأسلاك الأرضية في حالة استخدام سلك إضافي.

# توصيل خرطوم التصريف

قبل توصيل خرطوم التصريف، تأكد من موديل خرطوم التصريف واتبع التعليمات الصحيحة.

## موديلات بالمضخة

1 صل طرف خرطوم التصريف من الجهاز الى مخرج مضخة التصريف وثبتهما بالملزم.

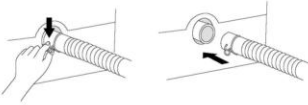

2 ضع الطرف الاخر من خرطوم التصريف المسورة القائمة أو حوض الغسيل.

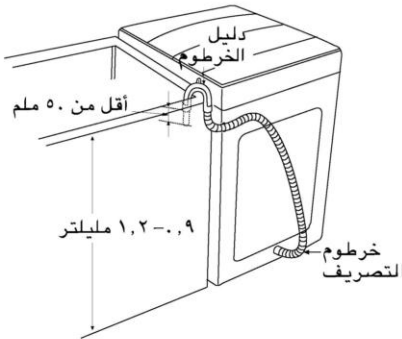

## ملاحظة

- لمنع السفون ، لا بد من عدم تمديد خرطوم التصريف أكثر من ٥٠ ملم من طرف دليل الخرطوم.
- لا بد من ارتفاع التفريغ بحوالي ٠,٩-١,٢ متر من الأرض.

## موديلات بدون مضخة

3 قبل التوصيل

تأكد من ضبط مشبك الخرطوم كما هو موضح هنا.

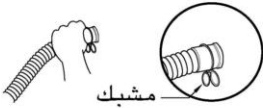

4 صل مرفق الخرطوم

ادفع مرفق الخرطوم نحو جسم جهاز الغسالة.

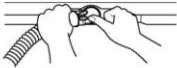

5 ضع خرطوم التصريف.

لتغيير اتجاه الخرطوم، اسحب مرفق الخرطوم وغير اتجاه الخرطوم.  
كرر الخطوة ٢.

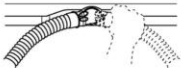

# توصيل خرطوم تزويد الماء

## نوع البرغى

1

الصق خرطوم تزويد الماء الى الحنفية.

ادفع خرطوم تزويد الماء الى الأعلى بحيث يتم إصاق الحشية المطاطية داخل الخرطوم بالحنفية تماما.

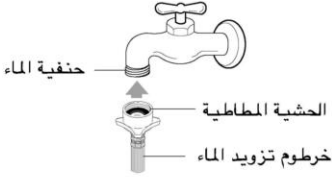

2

صل خرطوم تزويد الماء الى الحنفية.

صل خرطوم تزويد الماء الى الحنفية ثم ثبته بتدوير البرغى الى اليمين.

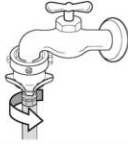

3

تأكد من تسرب أي ماء.

بعد توصيل الخرطوم، افتح الحنفية للتأكد من تسرب أي ماء.

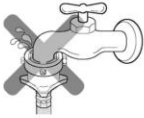

## توصيل خرطوم تزويد الماء الى الجهاز

• صل خرطوم تزويد الماء الى صمام المدخل لجهاز الغسالة ثم اغلقه بتدوير جزء توصيل الخرطوم.

• تأكد من وجود الحشية المطاطية داخل التوصيلة.

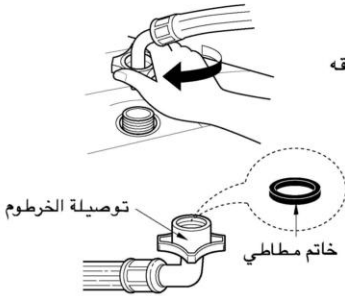

# توصيل خرطوم تزويد الماء

## النوع العادي (حنفية عادية بدون خيط ونوع البرغى في مدخل الخرطوم)



1 افضل التوصيلة المتوسطة عن خرطوم تزويد الماء.  
افضل التوصيلة المتوسطة عن خرطوم تزويد الماء واسحب قضيب الضغط ومقبض الضغط لإصاقهم بخرطوم تزويد الماء أثناء ضغطهم.



2 ارجح صمولة التثبيت لتوصيل التوصيلة الى الحنفية.  
ارجح البرغى للتوصيلة بحيث تضع الحنفية في الوسط.

### ملاحظة



في حالة أن الحنفية كبيرة جدا .  
إذا كان قطر الحنفية كبيرا جدا أو مربعاً ، ارجح براغي وازل صفيحة الدليل. ثم اتبع الخطوة ١.

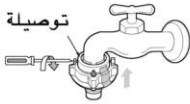

### 3 تثبيت التوصيلة الى الحنفية

ادفع التوصيلة العليا حتى تصل الحشية المطاطية الى الحنفية. ثم ثبت براغي.



### 4 تثبيت التوصيلة العليا والتوصيلة المتوسطة

ازل مادة التثبيت الموجود بين التوصيلة العليا والتوصيلة المتوسطة. ثبت التوصيلة من خلال إمساك توصيلة وتدوير التوصيلة المتوسطة الى اليمين.



### 5 توصيل التوصيلة المتوسطة وخرطوم تزويد الماء

اضغط على قضيب الضغط لخرطوم تزويد الماء المنفصل من التوصيلة المتوسطة (راجع الخطوة ١) ثم صله الى التوصيلة المتوسطة.



### 6 تأكد من تسرب ماء

بعد توصيل الخرطوم، افتح الحنفية للتأكد من تسرب أي ماء.  
في حالة تسرب ماء، اغلق الحنفية وابدأ التوصيل من الخطوة ١ من جديد.  
إذا تخطى خطوة ١، قد يحدث تسرب الماء.



## توصيل خرطوم تزويد الماء

- بل توصيل خرطوم توريد الماء الى حنفية الماء، تأكد من نوع الخرطوم ثم اتبع التعليمات الصحيحة الموضحة أدناه. لاحظ أن خرطوم تزويد الماء المزود بالجهاز قد يختلف من بلد الى آخر. تأكد من توصيل مدخل الخرطوم الأزرق لحنفية الماء البارد ومدخل الخرطوم البرتقالي الى حنفية الماء الحار.
- جهاز الغسالة لا بد من توصيله الى حنفية الماء باستخدام مجموعة الخراطيم الجديدة ولا تستخدم مجموعة الخراطيم القديمة من جديد.

### توصيل خرطوم تزويد الماء الى حنفية الماء

النوع العادي (حنفية عادية بدون خيط ونوع البرغى في مدخل الخرطوم)

#### 1 ارخ البرغى.

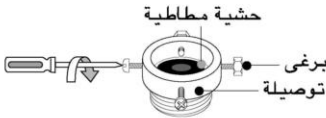

ارخ البرغى من التوصيلة بحيث يمكنك وضع الحنفية في الوسط.

#### 2 تثبت التوصيلة على الحنفية

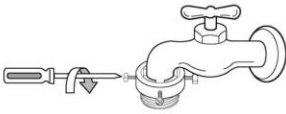

ادفع جزء التوصيلة العلوي حتى تصل الحشية المطاطية الى الحنفية بإحكام. ثم ثبتها براغي.

#### 3

#### الصق خرطوم تزويد الماء بالتوصيلة بإحكام.



ادفع خرطوم تزويد الماء الى الأعلى عموديا بحيث تلصق الحشية المطاطية داخل الخرطوم بالحنفية تماما.

#### 4

#### تثبيت التوصيل وخرطوم تزويد الماء.



الصق خرطوم تزويد الماء بالتوصيلة ثم ثبته بتدوير البرغى الى اليمين.

#### 5

#### تأكد من توصيل خرطوم تزويد الماء والتوصيلة



بعد توصيل الخرطوم، افتح الحنفية للتأكد من تسرب أي ماء. في حالة تسرب الماء، اغلق الحنفية وصل الخرطوم من جديد من الخطوة ١.

## التركيب والاستواء

ضع جهاز الغسالة على أرض مستوية وثابتة ومكان مناسب للتهوية .

من الموصى به ترك مسافة ٢ سم على الأقل في الجانبين اليمين واليسار من الجهاز للتركيب السهل. بالنسبة للخلف، اترك مسافة ١٠ سم على الأقل.

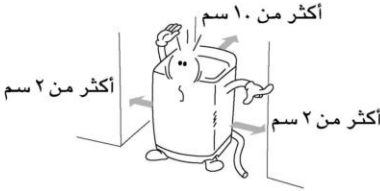

### تحذير

إذا ركبْتَ جهاز الغسالة على أرض غير مستوية وضعيفة أو مائلة ، قد يحدث الاهتزاز والخطأ في التجفيف أو يعرض "UE" . لا بد من تركيب الجهاز على أرض ثابتة ومستوية لمنع حدوث الخطأ في التجفيف.

## 2

تأكد من استواء الجهاز .

افتح الغطاء وانظر إلى الجهاز من الأعلى للتأكد مما يكون مبيّنا في الشكل. تأكد من أن مؤشر الاستواء بالفقاعة موضوع في الوسط.

المنظر العلوي للجهاز



## 3

ضبط استواء الجهاز

ارفع الجزء الأمامي من جهاز الغسالة ودور الأرجل القابلة للتعديل حتى تقع الفقاعة في الوسط.



### تحذير

إذا تم توريد الطاقة الكهربائية من سلك جهاز إضافي أو مولد، لا بد من وضع سلك الجهاز الإضافي أو مخرج التيار القابل للنقل بحيث لا يتعرض للرش أو الرطوبة.

# الوظائف المفيدة الأخرى

## وظيفة إغلاق الطفل

إذا أردت إغلاق جميع الأزرار لمنع تغيير في جميع الوضعيات المضبوطة من قبل طفل، يمكنك استخدام وظيفة إغلاق الأطفال .

### كيفية الإغلاق

1

اضغط على زر التوقف الاوتوماتيكي .

- شغل جهاز الغسالة .



2

اضغط على زر التشغيل/ التوقف المؤقت للبدء بالغسيل.

- بعد ضبط جميع وضعيات الغسيل حسب تعليمات المالك.



3

اضغط على زر الشطف وزر التجفيف في نفس الوقت.

- أثناء برنامج الغسيل، يمكن إغلاق الأزرار حتى ينتهي الغسيل أو يمكنك إلغاء وظيفة إغلاق الطفل يدويا.



### كيفية إلغاء إغلاق الطفل

أردت إلغاء إغلاق الطفل أثناء الغسيل، اضغط على زر الشطف وزر التجفيف في نفس الوقت مرة أخرى.

#### ملاحظة

- يظهر رمز [ ] والوقت المتبقي متناوبا على لوحة العرض أثناء ضبط إغلاق الطفل.

## الكم الاختياري

إذا أردت استخدام جهاز الغسالة بدون انطلاق صفارة، اضغط على زر الغسيل وزر التجفيف في نفس الوقت. لإعادة انطلاق الصفارة، اضغط على زر الغسيل وزر التجفيف في نفس الوقت مرة أخرى.

## قراءة الوقت المتبقي

لقراءة الوقت المتبقي لكل عملية، اضغط على زر الغسيل وزر الشطف وزر التجفيف. وعندها يظهر الوقت المتبقي لكل عملية لمدة ثانية واحدة تقريبا.

# تأخير الوقت (الحجز)

اضغط على زر الطاقة لتشغيل الغسالة.



1

ضع الملابس بداخل الغسالة ثم اضغط زر البرنامج لاختيار برنامج الغسيل.  
ضع المسحوق المنظف في فتحة المسحوق المنظف الصناعي.  
لن يعمل لذا البرنامج في برنامج الملابس الرقيقة وبرنامج تنظيف الحلة.



Program  
البرنامج

2

اضغط زر تأخير الوقت (الحفظ) لضبط زمن الحفظ.

• إذا تم ضغط زر الحفظ سيضيء مصباح الحفظ وسيظهر 3:00.

مثال) الساعة الآن 1:00 : ظهرا وتريد إنهاء الغسيل الساعة 7:00 مساءً  
• استمر في الضغط على زر الحفظ لضبط الزمن المرغوب في إثناء دورة الغسيل  
(1:00-7:00 = 6 ساعات)



- يمكن الحفظ من 3 - 18 ساعة بفواصل زمني ساعة واحدة حتى 3 - 12 ساعة وفواصل زمني ساعتان للـ 12 - 18 ساعة.
- لا يمكن الحفظ لأقل من 3 ساعات.



3

أغلق الباب واضغط زر بدء/توقف مؤقت.

• سيومض مصباح الحفظ وسيظهر الزمن المتبقي على الشاشة.



4

ستتم عملية الغسيل خلال الزمن المحفوظ.

• يمكن أن يختلف وقت إنهاء دورة الغسيل قليلاً حسب ضغط الماء



إذا كان الباب مفتوحاً أثناء الحفظ.

اضغط زر "بدء/توقف مؤقت" لإعادة ضبط وقت الحفظ. أغلق الباب واضغط زر التشغيل / الإيقاف المؤقت.



لإلغاء الحفظ اضغط زر تأخير الوقت (الحفظ) بصورة متكررة حتى يتم إلغاء الحفظ أو اضغط زر الطاقة لإطفاء الغسالة ثم إعادة تشغيلها.



# الغسيل الاختياري

في حالة أنك تريد دوران الغسيل، أو الغسيل/الشطف أو الشطف، يمكنك ضبط هذا الدوران يدويا.

1 اضغط على زر التوقف الاوتوماتيكي لتشغيل جهاز الغسالة.



التجفيف فقط	الشطف فقط	غسيل فقط
<p>اضغط على زر التجفيف لاختيار الوقت المطلوب للتجفيف.</p> 	<p>اضغط على زر الشطف لاختيار المرات المطلوبة للشطف.</p> 	<p>اضغط على زر غسيل لاختيار الوقت المطلوب.</p> 
التصريف فقط	الشطف والتجفيف فقط	غسيل والشطف فقط
<p>إذا أردت التصريف فقط، انتظر حتى يتم تصريف الماء من حوض الغسيل تماما.</p>	<p>اضغط على زر الشطف لاختيار المرات المطلوبة للشطف.</p>  <p>اضغط على زر التجفيف لاختيار الوقت المطلوب للتجفيف.</p> 	<p>اضغط على زر غسيل لاختيار الوقت المطلوب.</p>  <p>اضغط على زر الشطف لاختيار المرات المطلوبة للشطف.</p>  <p>يمكنك استخدام هذه الوظيفة لمنع الملابس من تجعيدها.</p>

3 اضغط على زر مستوى الماء لضبط مستوي الماء حسب كمية الملابس. إذا لم تختَر أي مستوى من الماء، يتم ضبط مستوى الماء على "المتوسط" اوتوماتيكيا.



4 اضع الملابس في حوض الغسيل.

5 اضغط على زر التشغيل/التوقف المؤقت.



6 اضع مسحوق الغسيل واغلق الغطاء.

## ملاحظة

- عند اختيار دوران الغسيل، أو الغسيل/الشطف، أو الشطف اختياريًا فقط بعد انتهاء الغسيل، لا يتصرف الماء من الحوض. إذا أردت التصريف، اضغط على زر التجفيف وانتظر حتى يتم تصريف الماء من الحوض تماما. ثم اضغط على زر التشغيل/التوقف المؤقت.
- إذا لم تختَر مستوى الماء، يتم اختيار المستوى المتوسط اوتوماتيكيا.
- في حالة اختيار دوران الشطف فقط، تبتدئ العملية في توريد الماء.

# تجفيف بالهواء

إضغط مفتاح الطاقة إيقاف أوتوماتيكي.



1

إضغط مفتاح التنشيف بالهواء لمدة 3 ثواني لتفعيل التنشيف البخار.

اضغط زر الدوران لمدة 3 ثوان لاختيار تجفيف الواء.  
لا يمكن اختيار الوظائف الأخرى أثناء تجفيف الواء  
تم الضبط تلقائياً على 60 دقيقة عقب الاختيار.  
اضغط زر الدوران مرة أخرى لاختيار المدة (90 دقيقة-120 دقيقة- 60 دقيقة)  
لإلغاء اختيارك لزر تجفيف الواء اضغط زر الطاقة.



Spin  
تجفيف  
العملية تستغرق حوالي 3 ثوان لتفعيل البخار بالهواء

2

إضغط مفتاح التشغيل/ الأيقاف المؤقت



3

عند إنطلاق جرس إنتهاء المؤقت سوف تتوقف الغسالة بشكل أوتوماتيكي  
عن العمل خلال 10 ثواني.



## ملاحظة

- عند اختيارك لنظام التنشيف بالهواء لأكثر من 60 دقيقة
- (1) يمكنك ان تقلل وقت عملية التنشيف للملابس عن طريق تخفيض رطوبة الملابس في عملية الغسيل
- (2) للحصول على أفضل نتيجة أحرص على ان يكون الوزن الموجود 2 كيلوجرام او أقل
- (3) أختار 60 دقيقة لتنشيف القطن و120 دقيقة لتنشيف القماش الصناعي, للحصول على أفضل نتيجة

## تنظيف الحوض

إذا تكون scrud في الجهاز، هذا قد يؤدي الى وسخ الملابس أو إحداث الرائحة غير السارة في جهاز الغسالة. إن تكون scrud قد حدث في أي جهاز غسالة عند اتصال ملين القماش بمسحوق الغسيل، وقد يحدث وفقاً لدرجة الوسخ أو نوعية الماء المستخدم، وفي هذه الحالة، استخدم هذا البرنامج لتنظيف داخل الحوض وخارج الحوض.

اضغط على زر التوقف الأوتوماتيكي لتشغيل الجهاز.



1

اضغط على زر البرنامج لاختيار برنامج تنظيف الحوض.

• عندها يتم ضبط مستوى الماء على وضعية الكبير جداً أوتوماتيكياً.



2

اضغط على زر التشغيل/التوقف المؤقت.

• يعرض الوقت المتبقي.



3

قم بعد ذلك بوضع المسحوق المنظف الخاص في حلة الغسيل أو وضع عامل أوكسينيدي مبيض في مكان وضع العامل المبيض ثم أغلق الباب.



4

بعد انتهاء برنامج الغسيل، سيصدر صوت صفارة لمدة 10 ثواني قبل أن توقف التشغيل بشكل تلقائي.



المنظفات الموصى بها:

- 1 مسحوق عامل التبييض:  
قم بشراء المنتج من السوق وراجع تعليمات الاستخدام بخلف العبوة.
- 2 سائل عامل التبييض:  
قم بإذابتة في 300 ضعف طاقة الماء بالغسالة.



لا تضع الغسيل في دورة تنظيف الحلة.

- استخدم عامل أوكسينيدي مبيض (300 جم). ( لا تستخدم عامل مبيض الكلورين )  
نظف حلة الغسيل شهرياً باستخدام دورة تنظيف الحلة.  
يرجى تنظيف حلة الغسيل إذا كان ناك زغب في الملابس.  
من الأفضل استخدام دورة تنظيف حلة الغسيل في المساء أو أثناء تواجدك خارج المنزل.

# شطف مكثف

<p>اضغط على زر الطاقة لتشغيل الغسالة.</p>	<p>1</p>  <p>POWER تشغيل</p>
<p>ضع الملابس بداخل الغسالة ثم اضغط زر البرنامج لاختيار برنامج الغسيل. • يمكن اختيار الشطف المركز فقط من خلال قائمة عادي، الشطف المركز، والمفضل.</p>	<p>2</p>  <p>Program البرنامج</p>
<p>اضغط على زر الشطف لبدء الشطف المركز ( ).</p> 	<p>3</p>  <p>Rinse شطف</p>
<p>اضغط على زر الغسيل والتجفيف لضبط المدة.</p>	<p>4</p>  <p>Wash غسيل</p> <p>Rinse شطف</p> <p>Spin تدوير</p>
<p>أضف الكمية المخصصة من المسحوق المنظف حسب مستوى الماء وأغلق الباب.</p>	<p>5</p> 
<p>اضغط على زر "بدء/توقف مؤقت". • سيتم تزويد الماء. بعد تزويد الماء ستبدأ دورة الغسيل.</p>	<p>6</p>  <p>START/PAUSE بدء/توقف مؤقت</p>
<p>بعد انتهاء برنامج الغسيل، سيصدر صوت صفارة لمدة 10 ثواني قبل أن توقف التشغيل بشكل تلقائي.</p>	

## ملاحظة

- استخدم خاصية الشطف المركز للتخلص من آثار المنظفات بشكل أكثر فاعلية.
- قد تعمل خاصية الشطف المركز في حالة تغير مستوى الماء أثناء العملية.



# غسيل نقع

اضغط على زر الطاقة لتشغيل الغسالة.



1

ضع الملابس بداخل الغسالة ثم اضغط زر البرنامج لاختيار برنامج الغسيل.

- ليس من المفترض أن تقوم برامج الاعتناء بالبقع، أو التعقيم، أو الملابس الرقيقة، أو التنظيف السريع لحلقة الغسيل بنقع الغسيل.



2

اضغط زر الغسيل بالنقع.

- يمكن اختيار " الغسيل بالنقع " بالضغط على الزر المخصص ويظهر الاختيار بإضاءة مؤشر النقع ( Soak ).

- اختيار النقع: 15 ◀ 30 ◀ 45 ◀ 1:00 ◀ 2:00 ◀ 3:00 ◀ off ◀ 15



3

اضغط زر الشطف وزر الدوران لاختيار عدد مرات الشطف والدوران.



4

أضف الكمية المخصصة من المسحوق المنظف حسب مستوى الماء وأغلق الباب.



5

اضغط على زر "بدء/توقف مؤقت".

- سيتم تزويد الماء. بعد تزويد الماء ستبدأ دورة الغسيل.



6

بعد انتهاء برنامج الغسيل، سيصدر صوت صفارة لمدة 10 ثواني قبل أن يتوقف التشغيل بشكل تلقائي.















# الغسيل المفضل

<p>اضغط على زر الطاقة لتشغيل الغسالة.</p>	<p>1</p>  <p>POWER تشغيل</p>
<p>ضع الملابس بداخل الغسالة ثم اضغط زر البرنامج لاختيار برنامج غسيل المفضل.</p> <ul style="list-style-type: none"> <li>• اضغط زر موجات الماء وقم باختيار موجات الماء.</li> <li>• (الإعداد التلقائي و "موجة متوسطة" إذا لم تم اختيار إعداد آخر)</li> <li>• اضغط غسيل الماء الساخن / البارد لاختيار درجة حرارة الماء.</li> <li>• قم باختيار مستوى الماء بالضغط على زر مستوى الماء.</li> <li>• قم باختيار زمن دورة الغسيل، وعدد مرات الشطف، وشدة الدوران المراد حفظًا بالضغط على أزرار الغسيل والشطف ودوران التجفيف.</li> </ul>	<p>2</p>   <p>Program البرنامج</p>
<p>اضغط على زر "بدء/توقف مؤقت".</p>	<p>3</p>  <p>START/PAUSE بدء/توقف مؤقت</p>
<p>أضف الكمية المخصصة من المسحوق المنظف حسب مستوى الماء وأغلق الباب.</p> <ul style="list-style-type: none"> <li>• يرجى استخدام مسحوق منظف خاص متعادل أو مسحوق منظف جاف مناسب للغسيل بالمنزل عند اختيار دورة "الناعمة" كبرنامج مفضل.</li> </ul>	<p>4</p> 
<p>بعد انتهاء برنامج الغسيل، سيصدر صوت صفارة لمدة 10 ثواني قبل أن يتوقف التشغيل بشكل تلقائي.</p>	

لحفظ البرنامج المفضل.

- 1 قم باختيار خيارات الغسيل والتشغيل كما و مذكور أعلاه.
  - 2 يتم حفظ هذه الخيارات مع بدء التشغيل.
  - 3 يتم حفظ هذه الخيارات حتى إذا تم إيقاف دورة الغسيل أو إطفاء الغسالة.
- لاستدعاء دورتك المفضلة.
- 1 اضغط زر الطاقة.
  - 2 قم باختيار الدورة المفضلة بالضغط على زر البرنامج.
  - 3 اضغط على زر "بدء/توقف مؤقت" ثم تبدأ دورة الغسيل.



تحذير وملاحظة	الانتهاء	 START/PAUSE بدء/توقف مؤقت	اغلق الغطاء
			
<ul style="list-style-type: none"> <li>• ضع هذا النوع من الملابس على أرضيات باردة أو على علاقات مغطاة بمنشفة لتجفيف هذه الملابس.</li> <li>• يمكن أن تظل الملابس مبللة وذلك لأن شدة وزمن دوران التجفيف معد خصيصاً لمنع إتلاف الملابس.</li> <li>• ( لا يمكن تغيير دوران التجفيف )</li> </ul>			
<ul style="list-style-type: none"> <li>• أستخدم هذا البرنامج لغسل المناشف، والقمصان، والملاتات والغسيل المختلط.</li> </ul>			
<ul style="list-style-type: none"> <li>• الشراشف المصنوعة من الكشمير والأغطية المصنوعة من الأكرليك والأغطية مختلطة الغزل، والأغطية الصوفية، والحشوة الداخلية ( بوليستر 100 ) وملات السرير يمكن أن تتلف نتيجة للتعوم في الماء.</li> <li>• يرجى شراء شبكة غسيل منفصلة للغسيل.</li> <li>• لا تقم أبداً بغسل البطاطين والسجاد الكريائي.</li> <li>• يتسبب ذلك في إتلاف الغسالة والغسيل افضل بين الشراشف والملابس العادية. يمكن أن تسبب ذلك في انحراف حركة الغسيل ويؤدي إلى غسيل غير عادي.</li> <li>• من الممكن أن تأخذ دوران التجفيف وقتاً أطول لبسط الغسيل إذا التصفت الشراشف بأحد الجوانب.</li> <li>• يرجى استخدام شبكة الغسيل لغمر وتقع الشراشف سلة الامتلاء بالماء. من الممكن أن تسبب امتلاء الشراشف بالماء في إتلاف الغسيل وأجزاء الغسالة.</li> </ul>			
<ul style="list-style-type: none"> <li>• يأخذ برنامج الغسيل العادي وقتاً أطول في الغسيل عن البرنامج العادي.</li> <li>• لتقليل الضوضاء الناتجة عن الدوران يقل عدد الدورات في الدقيقة لهذا البرنامج عن عدد الدورات في الدقيقة بالبرنامج العادي.</li> <li>• لذلك يكون الغسيل أكثر بلاءً من العادي.</li> </ul>			

# برامج الغسيل

إضافة مسحوق الغسيل	  Program البرنامج	إضافة الملابس	 POWER تشغيل	برامج الغسيل
<p>4</p> <ul style="list-style-type: none"> <li>• ضف كمية مناسبة من مسحوق الغسيل كما هو مبين في مستوى الماء بخانتب الماء المتظف. أو أتبع التعليمات لصانع مسحوق الغسيل.</li> </ul>	<p>3</p> <ul style="list-style-type: none"> <li>• اختر برنامج غسيل سريع على لوحة التحكم.</li> </ul>	<p>2</p>	<p>1</p>	<p><b>Quick Wash</b>                      غسل سريع</p> <p>يستخدم هذا البرنامج لغسيل الملابس خفيفة الوسخ لمدة قصيرة. لا بد من وزن الملابس أقل من 3.0 كجم.</p>
<p>4</p> <ul style="list-style-type: none"> <li>• استخدم مسحوق الغسيل الحاييد المناسب لغسيل الملابس.</li> <li>• عند غسيل الملابس الصوفية، استخدم مسحوق الغسيل الناعم الموصى به لغسيل الملابس الصوفية.</li> </ul>	<p>3</p> <ul style="list-style-type: none"> <li>• اختر برنامج الناعمة على لوحة التحكم.</li> </ul>	<p>2</p>	<p>1</p>	<p><b>Delicates</b>                      الناعمة</p> <p>يستخدم هذا البرنامج لغسيل الملابس الرقيقة مثل الملابس التحتية النسائية والصوفية. (اغسل الملابس القابلة للغسيل بالماء فقط)</p> <p>قبل غسيل الملابس الصوفية، تأكد من تعليمات الغسيل المبينة في رقعة العناية عند الغسيل. (اغسل الملابس القابلة للغسيل بالماء فقط)</p>
<p>4</p> <ul style="list-style-type: none"> <li>• ضف كمية مناسبة من مسحوق الغسيل كما هو مبين في مستوى الماء بخانتب الماء المتظف. أو أتبع التعليمات لصانع مسحوق الغسيل.</li> </ul>	<p>3</p> <ul style="list-style-type: none"> <li>• حدد البرنامج مناشف في لوحة التحكم.</li> </ul>	<p>2</p>	<p>1</p>	<p><b>Towels</b>                      مناشف</p> <p>لفصل مناشف مع الملابس الأخرى.</p>
<p>2</p> <ul style="list-style-type: none"> <li>• صب المسحوق المنظف بعد إذابته في الماء الدافئ. إذا تم صب المسحوق المنظف في الماء البارد فمن الممكن أن تسبب ذلك في ترك بقلا المسحوق المنظف في الشر اشف.</li> </ul>	<p>3</p> <ul style="list-style-type: none"> <li>• حدد البرنامج لحاف في لوحة التحكم.</li> </ul>	<p>4</p>	<p>1</p>	<p><b>Duвет</b>                      لحاف</p> <p>استخدم هذا الوضع لغسيل البطانيات والمفارش الثقيلة الموضوع عليها علامة (غسيل يدوي).</p>
<p>4</p> <ul style="list-style-type: none"> <li>• ضف كمية مناسبة من مسحوق الغسيل كما هو مبين في مستوى الماء بخانتب الماء المتظف. أو أتبع التعليمات لصانع مسحوق الغسيل.</li> </ul>	<p>3</p> <ul style="list-style-type: none"> <li>• حدد البرنامج صامت في لوحة التحكم.</li> </ul>	<p>2</p>	<p>1</p>	<p><b>Silent</b>                      صامت</p> <p>استخدم هذا البرنامج للغسيل بهدوء أثناء الليل .</p>

تحذير وملاحظة	الانتهاء	START/PAUSE بدء/توقف مؤقت	اغلق الغطاء
<ul style="list-style-type: none"> <li>• اذا وضعت الماء في الحوض مسبقاً أو وضعت الملابس المبللة في الحوض قبل البدء بالغسيل، يزيد مستوى الماء.</li> <li>• يمكنك تغيير درجة حرارة الماء (الحار/البارد) ومستوى الماء أثناء التشغيل. (راجع صفحة 10)</li> </ul>	<p>6</p> <ul style="list-style-type: none"> <li>• عند انتهاء برنامح الغسيل، تنطلق الصفارة لمدة ١٠ ثواني قبل انطفاء الطاقة الكهربائية اوتوماتيكياً.</li> </ul>	<p>5</p> <ul style="list-style-type: none"> <li>• تدور المضخة النابضة لمدة ٨ ثواني لكشف كمية الملابس.</li> <li>• ثم يتبين مستوى الماء وكمية مسحوق الغسيل المطلوبة للغسيل على لوحة التحكم ويبدأ تزويد الماء.</li> </ul>	<p>4</p> <ul style="list-style-type: none"> <li>• سيتم ضخ الماء بعد ضخ الماء، ستبدأ عملية الغسيل.</li> </ul>
<ul style="list-style-type: none"> <li>• دورة إزالة البقع بمقدار 40 درجة تقوم بتحديد الغسيل البارد والغسيل الساخن في نفس الوقت. أثناء التزويد بالماء، يجب أن يقوم صمام مصدر الماء بتكرار عملية تنشيط/إيقاف التشغيل لضبط درجة الحرارة المناسبة لعملية الغسيل.</li> <li>• تستخدم دورة إزالة البقع كمية أكبر من الماء الدافئ بخلاف الدورات الأخرى حيث يتم ضبط درجة حرارة أعلى للتسخين.</li> <li>• البقع التي تتم إزالتها بسهولة عند درجة الحرارة 40 درجة مئوية: القهوة، الكولا، عصير البرتقال، صلصة الصويا الخ.</li> <li>• في حالة تحديد الغسيل الساخن فقط، سيتم تقليل الوقت المخصص لعملية الغسيل نظراً لانخفاض وقت التسخين.</li> <li>• في حالة توصيل الماء البارد فقط، سيؤيد الوقت المخصص لعملية الغسيل نظراً لزيادة وقت التسخين.</li> <li>• تستخدم الماء البارد والماء الساخن معاً.</li> <li>• أثناء التسخين، سيدور حوض الغسيل في أحد الاتجاهين ببطء. وبعد ذلك جزءاً من عملية التشغيل الطبيعية.</li> <li>• أثناء التسخين، نظراً لاختلاف درجة الرطوبة، قد تظهر قطرات من الماء على الزجاج الموجود بالباب. وتعد تلك ظاهرة طبيعيهم فقط بمسحها بعد انتهاء عملية الغسيل.</li> <li>• يرجى الانتباه نظراً لارتفاع درجة حرارة السطح الخارجي للفضالة جراء عملية التسخين.</li> </ul>	<p>7</p>	<p>6</p>	<p>5</p>
<ul style="list-style-type: none"> <li>• تقوم دورة العناية بالصليسية من بتحديد الماء والغسيل الساخن في نفس الوقت. أثناء التزويد بالماء، يجب أن يقوم صمام مصدر الماء بتكرار عملية التشغيل/إيقاف التشغيل لضبط درجة الحرارة المناسبة لعملية الغسيل. تستخدم دورة العناية بالصليسية من كمية أكبر من الماء الدافئ بخلاف الدورات الأخرى حيث يتم ضبط درجة حرارة أعلى للتسخين.</li> <li>• العناية بالصليسية من تتم إزالتها بسهولة عند درجة الحرارة 60 درجة مئوية: الدم، الشحم، البيض، الدهون الحيوانية والنباتية.</li> <li>• في حالة تحديد الماء الدافئ فقط، سيتم تقليل الوقت المخصص لعملية الغسيل نظراً لانخفاض وقت التسخين.</li> <li>• في حالة توصيل الماء البارد فقط، سيؤيد الوقت المخصص لعملية الغسيل نظراً لزيادة وقت التسخين.</li> <li>• تستخدم الماء البارد والماء الساخن معاً.</li> <li>• أثناء التسخين، سيدور حوض الغسيل في أحد الاتجاهين ببطء. وبعد ذلك جزءاً من عملية التشغيل الطبيعية.</li> <li>• أثناء التسخين، نظراً لاختلاف درجة الرطوبة، قد تظهر قطرات من الماء على الزجاج الموجود بالباب.</li> <li>• وتعد تلك ظاهرة طبيعية. قم فقط بمسحها بعد انتهاء عملية الغسيل.</li> <li>• يرجى الانتباه نظراً لارتفاع درجة حرارة السطح الخارجي للفضالة جراء عملية التسخين.</li> <li>• اختيار الموضوع: رعاية الصليسية تلقائياً يشتمل على البخار في دورة الغسيل.</li> <li>• دورة العناية بالصليسية يستطيع تقليل المواد المسببة للصليسية في الفراش و الملابس.</li> <li>• ونظراً لارتفاع الطاقة ودرجات الحرارة المستخدمة، فمن غير المستحسن أثناء العناية بالصليسية للصفوف والحريز والجلود، أو أية بنود أخرى حساسة أو درجة الحرارة حساسة.</li> </ul>	<p>7</p>	<p>6</p>	<p>5</p>
<ul style="list-style-type: none"> <li>• أثناء الشطف، سيدور الحوض أثناء التزود بالماء. ستتكرر عمليات التزود بالماء دوران الحوض الصفرف مرات.</li> <li>• يتم تنفيذ عمليات التزود بالماء والصفرف أثناء الشطف وبعد ذلك جزءاً من عملية التشغيل الطبيعية.</li> <li>• سيتم ضخ الماء البارد والماء الساخن بالقدر الكافي لضبط درجة حرارة الماء تلقائياً في حالة تحديد الماء البارد فقط سيتم عملية الغسيل بالماء البارد فقط.</li> </ul>	<p>7</p>	<p>6</p>	<p>5</p>
	<p>7</p>	<p>6</p>	<p>5</p>

إضافة مسحوق الغسيل	  Program البرنامج	إضافة الملابس	 POWER تشغيل	برامج الغسيل
<p>3</p> <ul style="list-style-type: none"> <li>• اضيف كمية مناسبة من مسحوق الغسيل كما مبين مع مستوى الماء جنباً الى شكل الماء - مسحوق الغسيل.</li> <li>• أو اتبع التعليمات لصانع مسحوق الغسيل.</li> </ul>		<p>2</p>	<p>1</p>	<p><b>Normal</b> عادي</p> <p>يستخدم هذا البرنامج للملابس العادية، ويتم اختيار أنسب حالة في هذه الوضعية اوتوماتيكياً وتنتهي عملية الغسيل على التوالي. والمشعر الداخلي يكشف كمية الملابس ويضبط أفضل قوة الغسيل والغسيل، والشطف، ومرات من التجفيف حسب الملابس.</p>
<p>4</p> <ul style="list-style-type: none"> <li>• ضف كمية مناسبة من مسحوق الغسيل كما هو مبين في مستوى الماء بجانب الماء المتلطف. أو اتبع التعليمات لصانع مسحوق الغسيل.</li> </ul>	<p>3</p> <ul style="list-style-type: none"> <li>• حدد البرنامج عناية بالبيع في لوحة التحكم.</li> </ul>	<p>2</p> <p>قم بوضع كمية من الملابس أقل من 4 كجم.</p>	<p>1</p>	<p><b>Stain Care</b> عناية بالبيع</p> <p>استخدم هذا الإعداد عند الرغبة في تنظيف أفضل للغسيل. سيسخن هذا الإعداد الماء إلى درجة 40 مئوية حيث تناسب هذه الدرجة الغسيل بشكل مثالي.</p>
<p>4</p> <ul style="list-style-type: none"> <li>• ضف كمية مناسبة من مسحوق الغسيل كما هو مبين في مستوى الماء بجانب الماء المتلطف. أو اتبع التعليمات لصانع مسحوق الغسيل.</li> </ul>	<p>3</p> <ul style="list-style-type: none"> <li>• حدد البرنامج العناية الحساسة في لوحة التحكم.</li> </ul>	<p>2</p> <p>قم بوضع كمية من الملابس أقل من 3 كجم.</p>	<p>1</p>	<p><b>Allergy Care</b> عناية بالحساسية</p> <p>هذه الدورة فعالية وذات أداء عالي مصممة خصيصاً لتقليل بعض مسببات الحساسية.</p>
<p>4</p> <ul style="list-style-type: none"> <li>• قم بإضافة الكمية المحددة من المنظف وفقاً لمستوى الماء وأغلق الباب. استخدم منظف محلي مخصص أو منظف جاف للمنزل.</li> </ul>	<p>3</p> <ul style="list-style-type: none"> <li>• اختر برنامج التنظيف الذكي التحكم.</li> </ul>	<p>2</p>	<p>1</p>	<p><b>Smart Rinse</b> الغسل الذكي</p> <p>استخدم هذا البرنامج لزيادة أداء الشطف. سيضمن هذا البرنامج الداخلي وملابس الأطفال. إذا كانت بشرة أحد الأشخاص حساسة أو بها مشاكل استخدم هذا البرنامج.</p>
<p>4</p> <ul style="list-style-type: none"> <li>• ضف كمية مناسبة من مسحوق الغسيل كما هو مبين في مستوى الماء بجانب الماء المتلطف. أو اتبع التعليمات لصانع مسحوق الغسيل.</li> </ul>	<p>3</p> <ul style="list-style-type: none"> <li>• حدد البرنامج الغسيل الاقتصادي في لوحة التحكم.</li> </ul>	<p>2</p>	<p>1</p>	<p><b>Eco Wash</b> غسل اقتصادي</p> <p>تستلك دورة الغسيل الاقتصادي ماء و كبراء أقل لغسل الملابس العادية</p>

### زر تأخير الوقت (الحفظ)

- استخدم خاصية الحفظ.
- للإلغاء، قم بإيقاف التشغيل.

(يرجى الرجوع إلى الصفحة 26)

### عرض حالة عملية الغسيل

- تظهر حالة عملية الغسيل، نا.
- سيتم تمييز العملية الواجب تنفيذها بمصباح مضيء. سيومض مصباح العملية قيد التنفيذ وسيطفئ مصباح العملية التي تم تنفيذها بنجاح.

### عرض الوقت المتبقي، و وقت الحفظ، و التنبيه بوجود مشكلة

- أثناء التشغيل شير ذلك إلى وقت اثناء عملية الغسيل.
- للإشارة إلى الوقت المتبقي لعملية الغسيل، الشطف، التجفيف بالدوران السرع أثناء التشغيل/إيقاف المؤقت.
- في حالة وجود مشكلة، صدر وميض مع صوت صفارة وتم الإشارة إلى مصدر المشكلة. ستعمل بشكل طبيعي بعد اكتشاف المشكلة وعلاجها.

### زر البخار

- استخدمه للبخار.
- يمكن تحديد استخدام البخار في الدورات الطبيعية، إزالة البقع، والدورة المفضلة.
- يتم تحديد البخار تلقائياً في وضع العناية بالحساسية.

### زر تموج الماء

- للتحكم في موجة الماء.
- مضبوطة في البداية على الدرجة "المتوسطة" ولكن لا تظر.
- للتحكم في درجة قوة الموجة، اضغط على زر الموجة القوية أو الموجة الخفيفة. ( كافة الدورات باستثناء دورات التعقيم، صامت، الملابس الرقيقة وتنظيف الحوض محكنا ضبط الموجة.)

### زر الغسيل الساخن والبارد

- لتحديد الماء الساخن، الماء البارد، أو الماء الساخن والبارد.
- يمكن التغيير أثناء التشغيل.
- في حالة تحدد الماء الساخن، ستتم عملية الغسيل باستخدام الماء الساخن بينما ستتم عملية الشطف بالماء الساخن والبارد.
- سيتم استخدام الماء البارد فقط في دورات الغسيل المخففة. ( قد تسبب ذلك في تلف الملابس في حالة استخدام الماء الساخن)
- يقوم الماء الساخن والبارد بتوفير درجة الحرارة المناسبة من خلال خلط الماء الساخن بالبارد على نحو كاف عند تحديد الماء الساخن والبارد في الدورة الخاصة بإزالة البقع أو دورة التعقيم يتم ضبط درجة حرارة أعلى لذلك يتم استخدام كمية من الماء الساخن أكبر من الدورات الأخرى يتم تحديد الغسيل الساخن، الغسيل البارد تلقائياً في دورات إزالة البقع، التعقيم، التنظيف الذكي وتنظيف الحوض.

### زر مستوى الماء (عرض كمية المنظف)

- استخدم لضبط مستوى الماء.
- يمكن التغيير أثناء التشغيل.
- قم بإضافة المنظف وفقاً للكمية.
- المحددة بجانب مستوى الماء.
- المنظف وفقاً للمنظف المكثف.



• الغسيل النموذجي الذي كشفه المعشر بتغيير نظام العد العشري يتم ضبطه كغسيل نموذجي عاد. وقد لا يكون نفس عادة الغسيل لمستخدم معين. لذلك، ليس من الأمر المهم أن المستخدم استخدمه وفقاً لعادة الغسيل لها/له.

• لا يمكن استخدام خيار البخار مع كافة الدورات.

# وظيفة كل زر من الأزرار

<p><b>التجفيف بالهواء</b></p> <ul style="list-style-type: none"> <li>• لتقليل وقت التجفيف.</li> <li>• التجفيف بالهواء عملية قائمة بذاتها.</li> <li>• اضغط لمدة 3 ثواني للتحديد، اضغط على زر التشغيل لإلغاء التحديد.</li> </ul>	<p><b>بدء/توقف مؤقت</b></p> <ul style="list-style-type: none"> <li>• استخدم للتشغيل أو إيقاف المؤقت لعملية الغسيل.</li> <li>• بعد 4 دقائق في وضع إيقاف المؤقت، سيتم إيقاف التشغيل تلقائياً.</li> </ul>	<p><b>شاشة وظيفة التشخيص الذاتي</b></p> <ul style="list-style-type: none"> <li>• تحدد مكان وضع التافت لاستقبال الإشارة في حالة حدوث مشكلة. (يرجى الرجوع إلى صفحة 39).</li> </ul>	<p><b>زر التشغيل</b></p> <ul style="list-style-type: none"> <li>• استخدم للتشغيل أو إيقاف التشغيل.</li> <li>• اضغط مرة أخرى فيتم التشغيل أو إيقاف التشغيل.</li> <li>• يتم إيقاف التشغيل تلقائياً بعد نحو 10 ثواني من انتهاء عملية الغسيل.</li> </ul>
--	--	--	--

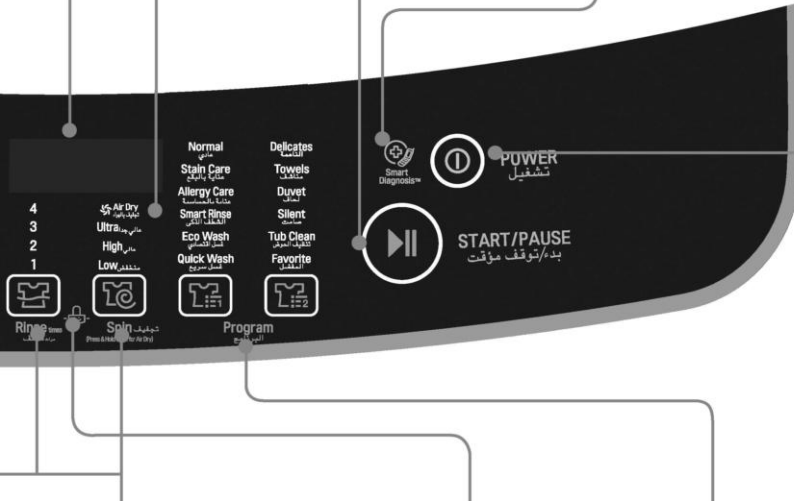

<p><b>زر الغسيل، الشطف، التجفيف</b></p> <ul style="list-style-type: none"> <li>• لتغيير وقت الغسيل، عدد مرات الشطف، قوة أداء التجفيف.</li> <li>• استخدم الشطف الآمن لإزالة المنظف بفعالية أكبر.</li> <li>• اضغط على زر بدء/توقف مؤقت لإظهار الوقت المتبقي.</li> </ul>	<p><b>خاصية القفل ضد عبث الطفل</b></p> <ul style="list-style-type: none"> <li>• استخدم لتجنب وقوع الحوادث الناتجة عن تشغيل الأطفال للجهاز.</li> <li>• اضغط على زر "الشطف" و"زر التجفيف" في نفس الوقت لمدة 3 ثواني للتحديد أو إلغاء التحديد. (يرجى الرجوع إلى صفحة 27).</li> </ul>	<p><b>زر البرنامج</b></p> <ul style="list-style-type: none"> <li>• لتحديد دورة الغسيل.</li> <li>• حدد الدورة وفقاً لنوع الملابس ومستوى الاتساخ.</li> </ul>	<p><b>تحذير</b></p> <ul style="list-style-type: none"> <li>• لا تلمس الغطاء أثناء دورات البخار. فقد يصبح الغطاء ساخن جداً.</li> <li>• دعه يبرد قبل أن يفتح قبل فتح الباب.</li> <li>• لا تحاول تجاوز آلية قفل الغطاء أو الوصول لداخل الثلجة أثناء دورة البخار. يمكن أن يسبب البخار في حروق خطيرة.</li> </ul>
---	---	--	---

## ملاحظة

- قد لا يكون البخار ظاهراً بوضوح عند تشغيل الدورات التي تستخدم البخار. وهذا أمر طبيعي. فزيادة كمية البخار قد تؤدي إلى إتلاف الأقمشة.
- يجب عدم استخدام البخار مع الأسمجة الضعيفة مثل الصوف، الحرير، أو الأسمجة التي تتأثر ألوانها بسهولة.
- للبدء لأمثل للتنظيف بالبخار، لا بد من الحد من أحمال الغسيل إلى 3 كجم أو أقل.
- عندما يتم تحديد خيار البخار للدورات العادية أو المفصلة، فإن مستوى المياه لا بد ألا يتجاوز المستوى 7\* من أجل الحفاظ على الأداء الأمثل.
- قد تختلف لوحة التحكم حسب الموديلات.



# الدليل الخاص لإزالة الوسخ

## ⚠ تنبيهات

- لا تستخدم سائل التبييض الكلوري ومزجه بالماء الكيماوية الأخرى مثل مادة تنظيف الحمام ، ومادة إزالة الصدأ ، والحامض والمنتجات الختوية على محلول النشاير . مزج هذه المواد قد يؤدي إلى الدخان الخطير الذي قد يؤدي إلى إحداث جرح أو موت.
- لخفض خطر الاحتراق أو الجرح الخطير للشخص أو الخسارة المادية، اتبع التنبيهات الأساسية المبينة أدناه :
- اقرأ واتبع جميع التعليمات المبينة في منتجات إزالة الوسخ.
- احفظ منتجات إزالة الوسخ في وعائها الأصلي وليس في يد متناول الأطفال.
- اغسل أي إناء مستعمل تماماً.
- لا تمزج منتجات إزالة الوسخ ، خاصة مع محلول النشاير وسائل التبييض الكلوري . وعندها قد تحدث الدخان الخطير.
- لا تغسل الملابس التي تم غسلها مسبقاً ، ثم غسلها وتم نقعها أو تم سسخها بالغازولين ، ومحلول التنظيف الجاف أو الأنشياء الأخرى القابلة للاشتعال أو الانفجار لأنها قد تبعث البخار وتحدث الاشتعال أو الانفجار.
- لا تستخدم المحلول القابل للاشتعال ، مثل الغازولين ، داخل المنزل. البخار قد يتعرض للاتصال بالنار أو الشرارة.

## من أجل النجاح في إزالة الوسخ :



اتبع التعليمات المبينة في ورقة عناية القماش

- ازل الأوساخ فوراً.
- قرر نوعاً من الوسخ ، ثم اتبع التعليمات المبينة في جدول إزالة الوسخ المذكور أدناه.
- لمعاملة الأوساخ الأولية، استخدم منتجات الغسيل الأولي ، سائل الغسيل ، أو عجيين مصنوع من حبيبات الغسيل والماء.
- استخدم الماء البارد للوسخ غير المعروف لأن الماء الساخن قد يثبت الأوساخ.
- تأكد من تعليمات رقعة العناية للمعالجة التي تتجنبها للأقمشة الخاصة.
- خذ عناية لتثبيت اللون من خلال اختبار مادة إزالة الوسخ على الدرزة الداخلية.
- اشطف الملابس واغسلها بعد إزالة الوسخ فيها.

## إزالة الوسخ

المعالجة	الوسخ
ضع الثلج. واكشط الوسخ. ضع وجه الوسخ متجها الى التحت على الفوطه الورقية. انقع وسائل إزالة الوسخ أو سائل التنظيف الجاف غير القابل للاشتعال.	الشريط اللاصق ، علكة ، اسمنت مطاطي
استخدم المنتجات المحتوية على الخميصة للمعالجة الأولية أو نقع الوسخ بها.	طعام الطفل ، لبنات، بيضات المشروبات (قهوة، شاي، صودا ، عصير، كحول)
عالج الوسخ أولاً . اغسل الوسخ بماء البارد ومادة التبييض الأمانية للقماش.	الدم
اشطفه بماء البارد. امسح بصابون. أو عالجها أولاً أو انقع بالمنتجات المحتوية على الخميصة. اغسله باستخدام مادة التبييض الأمانية للقماش.	شمعة ، كريون
اكشط أسطح الوسخ . ضع وجهها متسحا الى التحت على الفوطه الورقية. اضغط عليه باللكوة حتى يتم امتصاص الشمع. بدل الفوطه الورقية عدة مرات. عالج الوسخ المتبقي بمزيل الوسخ لغسيل الأولي أو سائل التنظيف الجاف غير القابل للاشتعال. اغسل يدويا إزالة الحطول. اغسل الوسخ باستخدام مادة التنظيف الأمانية للقماش.	شوكولات
عالج معالجة أولية أو انقعها بماء الدافئ باستخدام المنتجات المحتوية على الخميصة. اغسلها باستخدام مادة التبييض الأمانية للقماش.	وسخ في ياقة وكم، التجميلات
عالج معالجة أولية أو انقع بماء الدافئ باستخدام مادة التبييض الأمانية للقماش.	تحويل صبغ في القماش الأبيض
عالج معالجة أولية أو انقع بماء الدافئ باستخدام المنتجات المحتوية على الخميصة. اغسلها باستخدام مادة التبييض الأمانية للقماش.	العشب
اكشط الثلث من القماش. عالج معالج أولية. اغسلها باستخدام الماء الساخن أكثر حتى يكون القماش أمانيا.	النشم، الزيت، القار (زبدة، دهن، صلصة ، زيت صلح، شحم سيارة، نفط سيارة)
لا يمكن إزالة بعض الأنواع من الحبر. الغسيل قد يثبت الحبر. استخدم مادة إزالة الوسخ أولا والكحول الممسوخ أو سائل التنظيف الجاف غير القابل للاشتعال.	الحبر
اغسلها بمادة التبييض الكلوري الأمانية للقماش. أو انقع بمادة التبييض المؤكسجة والماء الساخن قبل الغسيل. قد تبقى العفن الفطري الشديد في القماش أبداً.	العفن الفطري ، السفعة
اغسله بمادة إزالة الوسخ أو انقع بالمنتجات المحتوية على الخميصة.	الطين
اغسل بمادة إزالة الوسخ. اغسلها باستخدام مادة التبييض الأمانتي للقماش.	الخرذل ، الطماطم
قد لا يمكنك إزالته. ضع وجهها متسحا الى التحت على الفوطه الورقية. استخدم مادة إزالة صقل المسمار على خلف الوسخ. وكرر هذه الإجراءات وبدل الفوطه الورقية. لا تستخدمها على قماش أسيتات.	صقل المسمار
الدهان المائي : اشطف القماش بماء البارد أثناء تبليل الوسخ . اغسله. عند تجفيف الدهان، لا يمكنك إزالته. الدهان الزيتي والبرنيق : استخدم المحلول الموصى به على رقعة عناية الدهان . اشطفه تماماً قبل الغسيل.	دهان ، برنيق
إزالة البقع، استخدم مادة إزالة الصدأ الأمانية للقماش. عند تحويل اللون للملبس كله، استخدم مادة التنظيف من الفوسفات ومادة التبييض غير الكلوري. لا تستخدم مادة التبييض الكلوري لأنها تشدد تحويل اللون.	صدأ ، تحويل اللون الى البني والأصفر
السائل : اغسل بمادة العجين والحبيبة والماء. العجين : اكشط الثلث من القماش. اغسله بمادة إزالة الوسخ أو سائل التنظيف الجاف غير القابل للاشتعال. امسح مادة التنظيف على منطقة متسحة. اغسله باستخدام مادة التبييض الأمانية للقماش.	صقل الحذاء

## إستعمال الماء, صندوق التوزيع, مسحوق الغسيل ومنعم الغسيل

### موزع مادة التبييض (55)

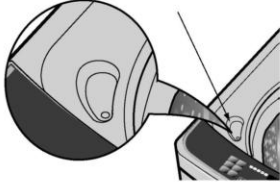

- تأكد من التعليمات الخاصة المبيئة في الرقعة وافرز الملابس التي تريد تبييضها.
- لا بد من ترقيق سائل الغسيل الكلوري .
- قس كمية موصى بها من سائل التبييض بعناية تبعاً للتعليمات المبيئة في الزجاج.
- قبل البدء بتشغيل الغسالة، صب الكمية المحددة من مادة التبييض في موزع مادة التبييض مباشرة. تجنب رش المادة أو مملءه فوق الموزع. إذا فضلت استخدام مسحوق التبييض، أضفه في حوض الغسيل مع الماء قبل الصب.
- في الموزع يتم تخفيف سائل التبييض قبل وصوله الى الملابس في حوض الغسيل.

### تنبيه

- لا تصب سائل التبييض غير المخفف على الملابس أو في حوض الغسيل مباشرة. هذا قد يؤدي الى تحويل اللون أو إحداث ضرر في الملابس.
- لا تصب سائل التبييض في موزع مادة التبييض.

## استخدام منعم القماش

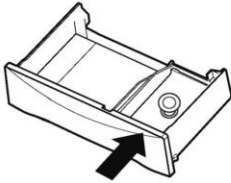

- إذا رغبت في ذلك، اسكب الكمية الموصى بها من منعم القماش السائل في الصندوق الأيمن.
- استخدم منعم القماش السائل امزج المنعم بالماء للحد الأقصى من مستوى الملاء.
- لا تتجاوز الحد الأقصى من مستوى الملاء.
- يمكن أن تتسبب زيادة الملاء في التوزيع المبكر لمنعم القماش، مما قد يؤدي إلى تبقع الملابس.
- ملحوظة: لا تسكب منعم القماش مباشرة على حمل الغسيل. فقد يبقع الملابس.

### تنبيه

- لا تخلط المنظف أو المبيض.
- لا تسكب منعم القماش مباشرة على الملابس، فقد يبقعها.
- لا توقف الغسالة أثناء أول عصر للتوزيع في الوقت المناسب.
- الغسيل الاختياري غير مصمم للاستخدام مع موزع منعم القماش.

## Scrud (تكوين شمعي)

Scrud هو الاسم المسمى بالتكوين الشمعي الذي قد يحدث داخل جهاز الغسالة في حالة ملامسة ملين القماش بمادة التنظيف. هذا التكوين الشمعي لا يحدث بسبب خلل في جهاز الغسالة. إذا تركت Scrud في جهاز الغسالة ، هذا يؤدي الى إحداث الوسخ أو البقع في ملابسك أو الرائحة الكريهة في جهاز الغسالة.

### إذا أردت استخدام ملين القماش ، نوصيك

- باستخدام ملين القماش مقتصدًا.
- عند وضع ملين القماش في الموزع، لا ترش أو تفض الموزع.
- نظّف الموزع فوراً بعد انتهاء دورة الغسيل.
- نظّف جهاز الغسالة بانتظام. (راجع صفحة 23,34)
- الغسيل بالماء البارد يزيد فرصة لحدوث التكوين الشمعي. نوصيك الغسيل بالماء الدافئ أو الماء الساخن دورياً ، على سبيل المثال الغسيل بالماء الدافئ كل ٥ مرات من الغسيل على الأقل.
- ملين القماش من مرقق القوام يقلل الشغل والبقايا في الموزع ويعمل التكوين الشمعي.

## استخدام مسحوق الغسيل وملين القماش

### مسحوق الغسيل

اتبع التعليمات المبينة في علبة مسحوق الغسيل. استخدام كمية قليلة جدا من المسحوق يؤدي الى مشكلة غسيل عادية. استخدم كمية أكثر من مسحوق الغسيل اذا غسلت بالماء الصلب والملابس الكثيرة، والملابس المتوسخة بالزيت والشحم أو بدرجة حرارة الماء المنخفضة.

### اختيار مسحوق الغسيل الصحيح

نوصي بأن استخدام مسحوق الغسيل المحلي، (مسحوق الغسيل، سائل الغسيل، أو مسحوق الغسيل المكثف). لا بد من عدم استخدام الرقاقة من الصابون أو حبوب الصابون في جهاز الغسالة. في حالة غسيل الملابس الصوفية، لا تنس استخدام مسحوق الغسيل المناسب للملابس الصوفية.

## استخدام مسحوق الغسيل

### كمية مسحوق الغسيل

الكمية المناسبة من مسحوق الغسيل تختلف حسب درجة الوسخ للملابس (الجين والملابس العملية قد تحتاج الى مسحوق الغسيل الأكثر بينما منشقة الاستحمام تحتاج عادة الى مسحوق الغسيل الأقل). بالنسبة لسائل الغسيل أو مسحوق الغسيل المكثف، اتبع التعليمات المبينة في علبة مسحوق الغسيل. ملاحظة: للتأكد من أنك تستخدم الكمية المناسبة من مسحوق الغسيل، ارفع غطاء جهاز الغسالة أثناء عملية الغسيل. وهناك طبقة خفيفة من الرغوة على سطح الماء. ويبدو أن الرغوة الكثيرة جيدة ولكنها لا تساهم في تنظيف الملابس. ولا رغوة تعني أن كمية مسحوق الغسيل غير كافية لغسيل الملابس؛ الوسخ والنسيل قد يبقى في الملابس أو جهاز الغسالة. إذا استخدمت مسحوق الغسيل أكثر من اللازم، لا يجري الشطف شطفا نظيفا وفعالا. كما أن هذا قد يؤدي الى تلويث البيئة فاستخدمه كما ينبغي.

### إضافة المنظف

أضف منظف محسوب في صندوق المنظف من درج الموزع.

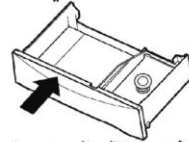

يتدفق المنظف خلال الموزع في بداية مرحلة الغسيل.

قد تحتاج إلى ضبط درجة حرارة المياه، وصلابة المياه وحجم مستوى الاتساخ وحمولة الغسيل. تجنب استخدام كمية كبيرة من المنظف في الغسالة، حيث يمكن أن تؤدي إلى رغاوى الصابون وبقاء بقايا المنظف في على الملابس.

### ملاحظة: استخدام المنظفات السائلة

تميع المنظفات السائلة مع الماء وتصب في الحوض، و من ثم يتم بدء الدورة. تأخير دورة الغسيل بالطبع غير متوفرة إذا كنت تستخدم المنظفات السائلة.

### ملاحظة

استخدام المنظفات السائلة دون تمييع، أو ترك الغسيل لفترة طويلة بعد الصب تميع المنظفات السائلة في الحوض تسبب ضررا، تبيض أو تلون القماش.



# إستعمال الماء, صندوق التوزيع, مسحوق الغسيل ومنعم الغسيل

## استخدام الماء

### مستوى كمية الماء

9	10	🔊
7	8	🔊
5	6	🔊
3	4	🔊
1	2	🔊

- جهاز الغسالة يكشف كمية الملابس أوتوماتيكيا، ثم يختار مستوى الماء وكمية مناسبة من مسحوق الغسيل.
- عند اختيار برنامج غسيل، يتبين مستوى الماء وكمية من مسحوق الغسيل (مطلوبة للغسيل) على لوحة التحكم.
- الجدول التالي يبين كمية الماء.
- عند كشف مستوى الماء أوتوماتيكيا، قد يختلف مستوى الماء حسب كمية الملابس انتظر حتى يتبين مستوى الماء على لوحة التحكم.

### تنبيه

[أدنى كمية من الماء]  
هذه تختلف حسب حمل الملابس وموديل الغسالة.  
أو يمكنك صب كمية معينة من الماء يدويا في الحوض مباشرة من ارتفاع معين.  
هذا لأنه إذا وصل مستوى الماء الى الارتفاع المعين الذي تحس الغسالة به، تعمل الغسالة تلقائيا.  
وبعبارة أخرى، من الضرورة صب الماء الى النقطة عند بدء الغسالة بالتشغيل.

### درجة حرارة الماء

- يضبط جهاز الغسالة درجة حرارة الماء المناسبة لبرنامج الغسيل أوتوماتيكيا.
- يمكنك تغيير درجة حرارة الماء بالضغط على زر درجة حرارة الماء. (راجع صفحة ١٢)
- درجة حرارة الماء تؤثر على فاعلية جميع مكونات الملابس فنتائج الغسيل. نوصي بدرجة حرارة الماء :  
- الحار : ٤٩ - ٦٠ م (١٢٠ - ١٤٠ ف) الملابس البيضاء ، الديابر، الملابس التحتية ، الملابس الثقيلة الوسخ، الملابس الثابتة اللون  
- الدافئ : ٢٩ - ٤٠ م (٨٥ - ١٠٥ ف) معظم الملابس  
- البارد : ١٨ - ٢٤ م (٦٥ - ٧٥ ف) الملابس الفاتحة اللون جدا بالوسخ الخفيف
- عند الغسيل بالماء البارد ، الخطوات الإضافية ليست مطلوبة:  
- اضبط كمية مسحوق الغسيل وأذب المسحوق بالماء الدافئ أولا.  
- اغسل البقع والأوساخ غسيلا أوليا  
- انقع الملابس الثقيلة الوسخ  
- استخدم مادة التبييض المناسبة
- \* درجة الحرارة أقل من ١٨ م (٦٥ ف) لا تؤثر على مكونات الملابس وقد تؤدي الى إحداث النسيل ، الشغل، الغسيل غير النظيف ... الخ. بالإضافة إلى ذلك، صانع مسحوق الغسيل ورقعات العناية تحدد درجة حرارة الماء ما بين ٢٦ و ٢٩ م (٨٠ - ٨٥ ف). إذا كانت درجة حرارة الماء في الحوض باردة جدا عند وضع يدك في الماء، لا يعمل مسحوق الغسيل وينظف الملابس بشكل فاعل.

### تنبيه

إذا كان الحديد موجودا في الماء، قد تتحول ألوان الملابس الى الأصفر أو أنها قد تتسخ بالبقع الآثار السمرء والبرتقالية. الحديد لا يمكن رؤيتها دائما. تركيب ملين القماش أو مصفاة الحديد قد تكون ضرورية للحالات المختلفة.

### استخدام درج الموزع

يحتوي درج الموزع على صندوقين:

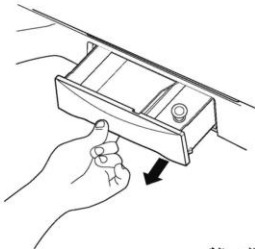

- منعم قماش سائل
- رغاوى قليلة سائلة أو مسحوق، مسحوق عالي الكفاءة. يوزع الموزع تلقائيا المواد المضافة في الوقت المناسب من دورة الغسيل.
- 1. افتح درج الموزع ببطه بسحب الدرغ حتى يتوقف.
- 2. أضف منتجات الغسيل، وأقل درج الموزع ببطه. قد يؤدي قفل الدرغ بسرعة إلى التوزيع المبكر للمواد المضافة.
- تجنب زيادة الماء أو تناثر الماء عند إضافة منتجات الغسيل للموزع. قد يؤدي القيام بذلك إلى التوزيع المبكر لمنتجات الغسيل.
- في نهاية الدورة، يمكنك أن ترى الماء في الصندوقين، فهذا جزء من التشغيل العادي للغسالة

ملحوظة: لا تستخدم المبيض في درج الموزع

# الإجراءات الاستعدادية قبل الغسيل

## عناية الرقعات

\* انظر في الرقعة الموجودة في الملابس. هذه تعلمك حول مكونات القماش للملابس وكيفية غسيلها.  
افرز الملابس الى الملابس التي يمكنك غسيلها بنفس دوران الغسيل ودرجة حرارة الماء وسرعة التجفيف.



## الفرز

للحصول على أفضل نتيجة ، لا بد من غسيل الملابس المختلفة بالطرق المختلفة.

- الوسخ (ثقيل، عادي، خفيف)
- اللون (الأبيض، اللون الفاتح، اللون الغامق)
- الفرز حسب مستوى الوسخ.
- الفرز الملابس البيضاء عن الملابس الملونة .
- الفرز (الملابس التي تنتج النسييل وتجمعه) الفرز الملابس التي تنتج النسييل والملابس التي تجمع النسييل.
- الملابس التي تنتج النسييل
- ملابس ذات زئبر النسيج، شنيل، منشفة، زئبر، ديابر
- اصطناعي، قماش مخملي الزغب، طيات دائمة، جوارب قصيرة
- الملابس التي تجمع النسييل



## الفحص قبل وضع الملابس في الحوض

• افحص جميع الجيوب للتأكد من تفرغها. الأشياء مثل المسامير مشبك الشعر ، عود الثقاب ، الأقلام، القطع المعدنية والفتايح قد تؤدي إلى إحداث ضرر في كل من جهاز الغسالة والملابس.

• إصلاح أي ملابس متمزقة أو رخوة الأزرار. المزق أو الفتحات قد تصبح كبيرة أثناء عملية الغسيل.

• ازل أي أسلاك متدلة من صديريه الثديين لأنها قد تؤدي إلى إحداث ضرر في جهاز الغسالة والملابس.

• ازل الغبار والوسخ أولا.

• تأكد مما إذا كانت الملابس قابلة للغسيل بالماء أم لا.

• تأكد من تعليمات الغسيل.

• ازل الفوط الورقية من الجيوب.



## تنبيه ⚠

لا يغسل أو تنصق أي من البنود التي وصفت من المعروف أن المياه واقية أو مقاومة للماء، حتى لو و كانت التسمية رعاية المنتج على بند يسمح للغسالة. عدم اتباع هذه التعليمات يمكن أن يؤدي إلى أضرار جسيمة نتيجة للاهتزاز غير طبيعي للغسالة . أمثلة لإيقات المياه أو عناصر مقاومة للماء وتشمل منصات مرتبة معينة، وأغطية الفراش، المطر والعتاد، معدات التخييم، ملابس التزلج والعتاد في الهواء الطلق، وبنود مماثلة.

## المعاملة الأولية للبقعة أو الوسخ الشديد

• اغسل ياقة القميص وكمه بمادة تنظيف الغسيل الأولي أو سائل التنظيف قبل وضع القميص في حوض الغسالة. قبل الغسيل، اغسل البقعة الخاصة بصابون ، وسائل التنظيف ، أو مادة التنظيف المحبب.

• استخدم مادة إزالة البقع والوسخ أولا. اغسل البقع بسرعة على قدر إمكان. أطول بقائها أصعب إزالتها. (المزيد من التفاصيل راجع صفحة ١٣)

## الحمل

لا تغسل القماش المحتوية على الأشياء القابلة للاشتعال (الشمع، سائل التنظيف ... الخ). كمية حمل الملابس

مستوى الماء يغطى الملابس فقط. اضبط كمية الحمل حسب الملابس. ضع الملابس في الحوض بشكل غير مشدد لا يزيد عن أعلى مستوى من فتحات حوض الغسيل. لإضافة الملابس بعد البدء بالتشغيل، اضغط على زر التشغيل لإيقاف الجهاز عن العمل وغطس الملابس التي تريد إضافتها . اغلق الغطاء واضغط على زر التشغيل مرة أخرى لإعادة التشغيل.

الملابس الخفيفة وكبيرة الحجم

الملابس مثل الملابس بالزغب والملابس الصوفية هي خفيفة الوزن وكبيرة الحجم وسهلة الطفو. لذلك استخدم شبكة نيلونية لغسيل هذه الملابس بالكمية القليلة من الماء. إذا كانت الملابس طافية أثناء دوران الغسيل، قد تتضرر . استخدم مسحوق الغسيل المذاب لمنع تجليط مسحوق الغسيل.



الملابس الطويلة

استخدم شبكة نيلونية للملابس الطويلة والرقيقة.

بالنسبة للملابس ذات الحبل الطويل أو الملابس الطويلة ، هذه الشبكة تمنع تشابك الملابس أثناء الغسيل. ثبت السحاب أو الأزرار والحبل للتأكد من أن هذه المواد لا تعلق بالملابس الأخرى.

\* شبكة نيلونية غير متوفرة مع جهاز الغسالة من إل جي.

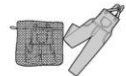

## تنبيه ⚠

### خطر الاحتراق

لا تضع في جهاز الغسالة الأشياء مثل الغازولين أو السوائل القابلة للاشتعال. لا غسالة تستطيع إزالة الزيت تماما. لا تجفف أي شيء يحمل زيتا من أي نوع بواسطة الغسالة (بما فيها زيت الطبخ). الأمر قد يؤدي إلى إحداث الموت، الانفجار، أو الاحتراق.

## معلومات عن الوظائف

جهاز الغسالة يقدم طرق الغسيل المختلفة التي تناسب الأحوال والأنواع المختلفة من الملابس.

### الأنواع المختلفة من الملابس

#### غسيل عادي

استخدم هذا البرنامج لغسيل الملابس اليومي مثل الحرام، والمنشف، والقمصان. (راجع صفحة 16).

#### غسيل عناية بالبقع

الغسيل على درجة الحرارة المثالية (40 درجة) بتسخين الملابس النظيفة عند ما تريد استخدامها. (يرجى الرجوع إلى صفحة 16).  
( درجة الحرارة المثلى. ساخن: 60 درجة مئوية/ بارد: 15 درجة مئوية)

#### غسيل عناية بالحساسية

دورات التعقيم والتنظيف للغسيل الذي تم تسخينه لدرجة حرارة 50 درجة مئوية. (يرجى الرجوع إلى صفحة 16).  
(درجة الحرارة المثلى. ساخن: 60 درجة مئوية/ بارد: 15 درجة مئوية)

#### الشطف الذكي

استخدم هذا البرنامج للحصول على شطف أفضل (انظر الصفحة 16).

#### غسل اقتصادي

لتوفير الماء والمحموق للغسيل الأقل من ٧ كجم وغير المتسخ بدرجة كبيرة. (يرجى الرجوع إلى صفحة 16).

#### غسيل صامت

استخدم هذا البرنامج للغسيل الهادئ في الليل. (راجع صفحة 18).

#### غسيل لحاف

استخدم هذا الوضع لغسيل البطانيات والمفارش الثقيلة المحدد عليها علامة (غسيل يدوي). (يرجى الرجوع إلى صفحة 18)

#### غسيل مناشف

استخدم هذا البرنامج لغسل المناشف، والقمصان، والملات والغسيل المختلط. (يرجى الرجوع إلى صفحة 18).

#### غسيل الناعمة

يمكنك استخدام هذا البرنامج لغسيل الملابس الراقية (الملابس النسائية التحتية، الصوفية ... الخ) التي قد تتضرر بسهولة (راجع صفحة 18).  
الأقمشة الصوفية القابلة للغسيل بجهاز الغسالة مصممة خاصة لمنع اللبد أثناء غسيلها في جهاز الغسالة. معظم الملابس المصنوعة يدوياً ليست مصنوعة من الصوف القابل للغسيل في جهاز الغسالة وتوصيك بغسيلها اليدوي.  
• قبل غسيل الملابس الصوفية، تأكد من رقعة العناية لمعرفة تعليمات الغسيل.  
• عند غسيل الملابس الصوفية، استخدم مسحوق غسيل ناعم موصى به لغسيل الملابس الصوفية.  
• الملابس الصوفية بعد غسيلها اليدوي يمكنك تجفيفها بجهاز الغسالة لخفض الوقت لتجفيفها.  
• لتجفيف الملابس الصوفية، ضعها مسطحة على منشفة وأضربها ضربة خفيفة في شكلها. وجففها في الظل. الحرارة والاهتزاز للتجفيف قد يؤدي إلى التدمير أو ليد الملابس الصوفية). يمكنك غسيل بعض المنتجات ذات طبقة تحتية صوفية وجلد الغنم في جهاز الغسالة ولكن الأمر قد يؤدي إلى سد المصفاة. (تأكد من أن جميع الأشياء الملابس مناسبة للغسيل في جهاز الغسالة ولا المادة الأساسية فقط.)  
قد تريد غسيل هذه الأشياء غسبلاً يدوياً وضعها في جهاز الغسالة لتجفيفها فقط.

#### الغسيل المفضل

هذه الوظيفة تسمح لك بحفظ طريقة الغسيل المفضل لك في ذاكرة الدوران العادي. (راجع صفحة 20).

### الغسيل حسب حالة للملابس

#### غسيل سريع

يمكنك اختيار برنامج الغسيل السريع لغسيل الملابس الخفيفة الوسخ أقل من 3.0 كجم لمدة قصيرة. (راجع صفحة 18).

#### غسيل ناعم

الغسيل القوي مصمم لتتحقق كثافة غسيل على الأقصى ويمكنك اختياره لغسيل الملابس الثقيلة الوسخ. (راجع صفحة 21).

#### شطف مكثف

الاستخدام المكثف لإزالة شطف المنظفات على نحو أكثر فعالية. (يرجى الرجوع إلى صفحة 22).

### طرق الغسيل الأخرى

#### تنظيف الحوض

استخدم هذا البرنامج لتنظيف الأسطح الداخلية لجهاز الغسالة خاصة الأسطح الداخلية والخارجية للحوض. (راجع صفحة 23).

#### تأخير الوقت

تستخدم وظيفة تأجيل تشغيل الغسيل لتأجيل وقت الانتهاء من عملية الغسيل.  
يمكنك ضبط ساعات لتأجيل التشغيل كما يريده المستخدم. (راجع صفحة 26).

#### الغسيل الاختياري

يمكنك اختيار التجفيف، والشطف/التجفيف، والشطف، والغسيل/الشطف، والغسيل فقط كخيار. (راجع صفحة 25).

# تعريف الأجزاء

## الجسمم

\* قد تختلف الصورة حسب الطراز

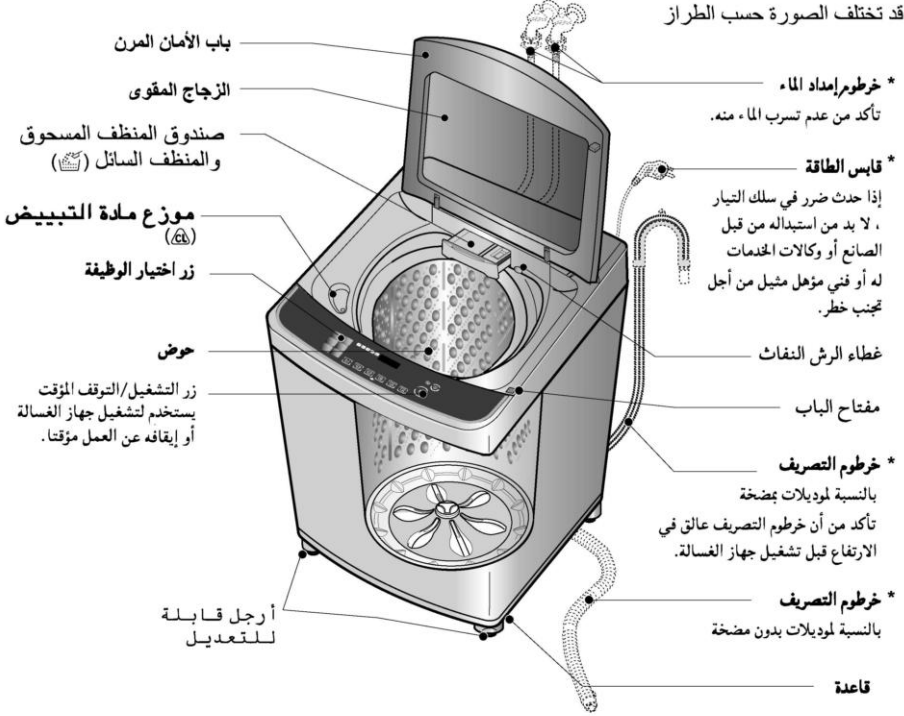

## التوايح

### خرطوم تصريف الماء



أو



### خرطوم توريد الماء

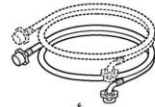

أو



قطعة للماء البارد  
قطعة للماء الحار

## ملاحظة

الأجزاء في الشكل مع علامة \* قد تختلف حسب الموديل.

## تعليمات من أجل السلامة

<p style="text-align: center;"><b>تحذير</b> ⚠</p> <p>لا تستخدم قابس ومقبس وسلك تيار ليس متفقا للسعة المقدرة. وهذا قد يؤدي إلى إحداث الصدمات الكهربائية ، الحريق ، الانقطاع ، و/أو تشويه الأجزاء.</p> <p>لا تمزج مادة التبييض الكلوري بماء النشادر أو الحميض مثل الخل و/أو مزيل الصدأ. المزيج من المواد الكيميائية المختلفة قد يؤدي إلى غاز مسمم قد يؤدي إلى إحداث الوفاة.</p> <p>لا تغسل أو لا تجفف الملابس التي يتم تنظيفها ، وغسيلها ، ونقعها أو تلويثها بالأشياء القابلة للاحتراق أو الانفجار (مثل الشمع ، والزيت ، والدهان ، والغازولين ، ومزيل الشحم، ومذيبات تنظيف الملابس ، والكبروسين ... الخ) التي قد تشتعل أو تنفجر. لا تضيف هذه الأشياء إلى الماء للغسيل. لا تستخدم أو لا تضع هذه الأشياء حول جهاز الغسالة أو حوض التجفيف أثناء العملية.</p> <p>هذا قد يؤدي إلى الاشتعال والانفجار.</p>	<p>عند استخدام الغسالة</p>
<p style="text-align: center;"><b>تنبيه</b> ⚠</p> <ul style="list-style-type: none"> <li>• اغلق حنفية الماء لضمان ضغط الماء في الخرطوم والصمام ولتقليل تسرب ماء في حالة حدوث كسر أو تمزق . تأكد من حالة خرطوم توريد الماء ؛ لا بد من تبديل الخرطوم كل 5 سنوات.</li> <li>• إذا كانت درجة الحرارة عالية ودرجة حرارة الماء منخفضة، قد يحدث تكثف الماء والأمر قد يؤدي إلى تبليل الأرض.</li> <li>• امسح الوسخ أو الغبار في جزء التوصيل لقابس التيار.</li> <li>• استخدام قابس التيار غير التنظيف قد يؤدي إلى إحداث الحريق.</li> <li>• قبل إصلاح الغسالة، أو نقلها إلى مركز الخدمات، ازل غطاء الغسالة لمنع الأطفال من اختبائهم في الداخل.</li> <li>• قد يسقط الأطفال ويخنقون في حالة وجود الغطاء.</li> </ul> <p>لا تحاول إصلاح أو تبديل أي قطعة باستثناء الموصى به خاصة في دليل المالك هذا أو ميبين في تعليمات الإصلاح من قبل المستخدم بحيث تفهم الإصلاح وتقوم به ماهرًا.</p> <p>تشغيل الجهاز بعد تبديل القطع غير المناسبة قد يؤدي إلى إحداث الحريق أو الصدمات الكهربائية.</p> <p>لا تعبث بالضوابط في لوحة التحكم.</p> <p>هذا قد يؤدي إلى إحداث الصدمات الكهربائية ، الحريق ، الانقطاع والتشويه.</p> <p>لا تنزع سلك التيار لإطفاء طاقة الجهاز.</p> <p>امسك قابس التيار بإحكام لنزع قابس التيار للجهاز.</p> <p>عدم تبع هذه التعليمات قد يؤدي إلى إحداث الصدمات الكهربائية أو الحريق بسبب انقطاع الكهرباء.</p> <p>عند تنظيف جهاز الغسالة، لا ترش الماء مباشرة على أي جزء من جهاز الغسالة.</p> <p>هذا قد يؤدي إلى انقطاع الكهرباء والصدمات الكهربائية.</p>	<p>في حالة عدم الاستخدام</p>



## تعليمات من أجل السلامة

تحذير ⚠	مكان الغسالة
<ul style="list-style-type: none"> <li>• ضع جهاز الغسالة بحيث يكون تحته وحوله خاليا من الأشياء القابلة للاحتراق مثل الكتان ، الورق ، السجادة ، المواد الكيميائية ... الخ.</li> <li>• عند التشغيل مع وجود تلك الأشياء حول الجهاز قد يحدث الانفجار أو الحريق.</li> <li>• خذ عناية شديدة في حالة تشغيل هذا الجهاز من قبل الأطفال أو قريبا منهم. ولا تسمح للأطفال باللعب على الجهاز أو معه أو داخله أو أي جهاز آخر.</li> <li>• وقد يتعرض للأطفال لخطر السقوط في الحوض.</li> <li>⊘ ولا تلمس قابس التيار بيد مبللة.</li> <li>⊘ الأمر قد يؤدي إلى الصدمات الكهربائية.</li> <li>⊘ لا تضع يدك، قدمك أو أي شيء تحت جهاز الغسالة أثناء تشغيل جهاز الغسالة.</li> <li>⊘ هناك آلية تدور تحت جهاز الغسالة، الأمر قد يؤدي إلى إصابتك بالجرح.</li> </ul>	
تنبيه ⚠	عند استخدام الغسالة
<ul style="list-style-type: none"> <li>• استخدم هذا الجهاز للغرض المبين في دليل المالك فقط.</li> <li>• عملية الغسيل قد تخفض موقق اللهب للقماس. لتجنب هذه النتائج، اتبع بعناية تعليمات الغسيل والصيانة لصانع الملابس.</li> <li>• للحد من إمكانات الصدمات الكهربائية، افصل قابس الجهاز من مصدر التيار الجداري أو اقطع طاقة الغسالة في لوحة توزيع الطاقة في المنزل من خلال سحب الصهيرة أو توقف قاطعة الدائرة الكهربائية قبل محاولة أي صيانة أو تنظيف.</li> <li>• الحذر يدل على أنه لا يجوز تثبيت الغسالة في مكان رطب</li> <li>• الحذر من الغسالة التي يمكن فتح غطائها خلال استخراج المياه، أنه إذا ألتت تأخذ 15 ثانية أو أكثر لوقف أمل لاستخراج مياه الحوض حيث أنها تعتبر مشكلة في مثل هذه الحالة.</li> <li>• ملاحظة : يمكنك وقف الجهاز عن العمل بالضغط على زر الطاقة في حالة عدم فصل قابس الجهاز عن مصدر التيار الجداري.</li> <li>• تأكد من أن التصريف يجري كما ينبغي.</li> <li>• إذا لم يتم تصريف الماء كما ينبغي، قد تتبلل الأرض.</li> <li>• وقد تتعرض الأرض المتبللة لتسرب الكهرباء ، الأمر قد يؤدي إلى إحداث الصدمات الكهربائية أو الحريق.</li> <li>• وإذا فتحت الغطاء أثناء التجفيف، يتوقف الحوض عن الدوران خلال ١٥ ثانية، ويتوقف الجهاز عن العمل فوراً.</li> <li>• اطلب الإصلاح إذا قام الجهاز بالتجفيف ببابه المفتوح والأمر قد يؤدي إلى إصابتك بالجرح.</li> <li>⊘ لا تدخل يدك في حوض الغسيل أثناء عمليات الغسيل.</li> <li>⊘ انتظر حتى يتوقف جهاز الغسالة تماما قبل فتح الغطاء.</li> <li>⊘ وقد يؤدي حتى الدوران البطيء إلى إصابتك بالجرح.</li> <li>⊘ لا تحاول تشغيل هذا الجهاز في حالة حدوث ضرر، خلل ، عدم تجميع جزئي، أو فقد قطع أو كسر قطع ، بما فيها سلك تيار أو قابس مصاب بضرر.</li> <li>⊘ والتشغيل بالقابس المتضرر قد يؤدي إلى إحداث الصدمات الكهربائية.</li> <li>⊘ ولا تستخدم الماء الساخن الأكثر من ٥٠ م.</li> <li>⊘ استخدام الماء الساخن الزائد قد يؤدي إلى الضرر في الأقمشة أو تسرب الماء.</li> </ul>	

## تعليمات من أجل السلامة

اقرأ هذا الدليل بعناية تماماً لأنه يحتوي على المعلومات المهمة من أجل السلامة التي تحمي المستخدم من الأخطار غير المتوقعة وتمنع الضرر في الجهاز.

هذا الدليل ينقسم إلى القسمين : التحذير والتنبيه.

⚠ هذا يشير إلى تحذير من أن المستخدم قد يتعرض للخطر.

⊘ هذا يشير إلى « الممنوع مطلقاً » .

⚠ **تحذير** : الفشل في اتباع التعليمات تحت هذه العلامة قد يؤدي إلى الإصابة بالجرح الشخصي أو الوفاة.

⚠ **تنبيه** : الفشل في اتباع التعليمات تحت هذه العلامة قد يؤدي إلى الإصابة بالجرح الشخصي الخفيف أو الضرر في الجهاز.

تحذير ⚠	سلامة مسخن الماء
<ul style="list-style-type: none"> <li>• تحت الأحوال المعينة ، قد يحدث غاز الهيدروجين من الماء الحار في حالة أن الماء الحار لا يستخدم لمدة أسبوعين أو أكثر . قد ينفجر غاز الهيدروجين تحت هذه الأحوال . إذا لم يستخدم الماء الحار لمدة أسبوعين أو أكثر ، افتح حنفية الماء الحار لمدة بضع دقائق لتجنب ضرر أو جرح بسبب فتح حنفيات الماء الحار .</li> <li>• افعل نفس الإجراءات قبل تشغيل أي جهاز كهربائي موصول بنظام الماء الحار . هذه الإجراءات البسيطة تسمح لك بتجنب غاز الهيدروجين الناشئ . لا تدخن أو تستخدم اللهب أو جهاز أثناء هذه الإجراءات لأن الغاز قابل للاشتعال .</li> </ul>	
تنبيه ⚠	التركيب المناسب
<ul style="list-style-type: none"> <li>• ركب الجهاز أو احفظه في مكان لا يتعرض لدرجة البرودة التي تصل إلى درجة التجميد أو للرطوبة.</li> <li>• إذا كان الجهاز يتعرض لهذه الأحوال ، قد تحدث الصدمات الكهربائية ، الحريق ، والانقطاع أو التشويه.</li> <li>• التوصيل الأرضي المناسب لجهاز الغسالة للتأكد من رموز التحكم والمؤشرات . واتباع تعليمات التركيب بالتفصيل.</li> <li>• إذا لم تعمل التوصيل الأرضي بشكل مناسب ، قد يحدث انقطاع الكهرباء وتسربها ، الأمر قد يؤدي إلى إحداث الصدمات الكهربائية.</li> <li>• إذا واقع القابس بين الجدار والجهاز ، قد يتضرر ، الأمر قد يؤدي إلى إحداث الحريق أو الصدمات الكهربائية.</li> <li>• تأكد من توصيل القابس إلى مخرج التيار بإحكام .</li> <li>• الفشل في هذا قد يؤدي إلى إحداث الصدمات الكهربائية والحرق بسبب التسخين الزائد .</li> <li>• الحذر يدل على أنه لا يجوز إدراج البدين لاستخراج المياه الجارية داخل الحوض .</li> </ul>	

# المحتويات

يرجى قراءة هذه التعليمات

داخل هذه التعليمات، تجد عددا كبيرا من اللوحات المفيدة حول كيفية تشغيل جهاز الغسالة والصيانة بشكل مناسب. العناية القليلة فقط بالجهاز تمكنك من توفير الكثير وقتا ومالا طوال عمر جهاز الغسالة. وتجد الحلول الكثيرة حول المشاكل العادية البسيطة في جزء تحرى الخلل وإصلاحه. إذا راجعت اللوحات الموجودة في جدول تحرى الخلل وإصلاحه أولا، قد لا تحتاج الى الاتصال الهاتفي لطلب الخدمات مطلقا.

4	تعليمات من أجل السلامة	المقدمة
7	تعريف الأجزاء	
8	معلومات عن الوظائف	
9	الإجراءات الاستعدادية قبل الغسيل	قبل البدء بالغسيل
10	إستعمال الماء، صندوق التوزيع، مسحوق الغسيل ومنعم الغسيل	
13	الدليل الخاص لإزالة المويج	
14	وظيفة كل زر من الأزرار	
16	غسيل عادي	برامج الغسيل
16	غسيل عناية بالبقع	
16	غسيل عناية بالحساسية	
16	الشطف الذكي	
16	غسل اقتصادي	
18	غسل سريع	
18	غسيل الناعمة	
18	غسيل مناشف	
18	غسيل لحاف	
18	غسيل صامت	
20	الغسيل المفضل	
21	غسيل نقع	
22	شطف مكثف	
23	تنظيف الحوض	الوظائف الاختيارية الإضافية
24	تجفيف بالهواء	
25	الغسيل الاختياري	
26	تأخير الوقت (الحجز)	
27	الوظائف المفيدة الأخرى	
28	التركيب والاستواء	التركيب
29	توصيل خرطوم تزويد الماء	
32	توصيل خرطوم التصريف	
33	كيفية توصيل السلك الأرضي	العناية والصيانة
34	التنظيف والصيانة	
36	باب السلامة الناعم	
37	مشاكل الغسيل العادية	تحرى الخلل وإصلاحه
38	تحرى الخلل وإصلاحه	
39	التشخيص الذكي™	
40	شروط الضمانة	شروط الضمانة
3 41	المواصفات	المواصفات

# مزايا جهاز الغسالة

جهاز الغسالة بحلة DD التريبنية لا يعمل بالغطاء المفتوح. وإذا فتحت الغطاء أثناء دورات الغسيل، الشطف والتجفيف، يتوقف جهاز الغسالة عن العمل تلقائياً.



يرجى إغلاق الباب ببطء لأنك قد تتضرر في حالة أنك تغلقه بشدة.



يتم تشغيل وظيفة الحلة الذكية من خلال تقنية الموتور DD

- الحلة الذكية من نوع حلة الغسيل تُعد أكثر صحية وأنظف و التي تحمي الأنسجة وتمنع تلفها.



## نظام التسخين التلقائي

- استخدام دورة الغسيل الساخنة مثل الغسيل العادي، فهي توفر أداء غسيل موحد وتأثير معقم حتى مع الماء البارد.

## التحكم الذكي المنطقي

- المشعر الداخلي بحمل الملابس يكشف وحمل الملابس ومقداره اوتوماتيكياً ويضبط الكمبيوتر الصغير أفضل لوضعية للغسيل مثل استهلاك الماء ووقت الغسيل الأفضل.
- تم اتخاذ تكنولوجيا متطورة في نظام التحكم الإلكتروني هذا يضمن أفضل نتيجة للغسيل.

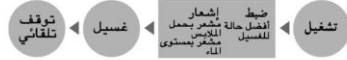

## النوع الجديد من الغسيل DD المزود بخاصية حماية الأنسجة



تدور الحلة على كلا الجانبين لتوازن وتفرد الغسيل.



و أيضاً تخلق سرعة دوران الحلة تيار مائي قوي.



كما تدور المروحة على كلا الجانبين لإزالة البقع من الغسيل.

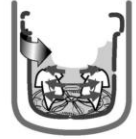

تزيد سرعة الدوران العالية من إذابة المسحوق وتغلغله جيداً داخل الملابس.

## نظام الدوران المباشر بضجيج منخفض

- يدور الموتور من BLDC المتقدم الحوض مباشرة بدون حزام وكلتش، فيخفض ضجيج الغسيل.
- يضبط جهاز الغسالة السرعة مناسبة لنوع الملابس التي وضعتها.



- تقنية SmartDiagnosis™ هي تقنية إرسال الأعطال إلى مركز الخدمة عندما تكون هناك مشكلة في الغسالة. فهي توفر الخدمة التي تحقق ولاء وثقة العملاء من خلال التحليل الدقيق والسريع.



**LG**

Life's Good

# جهاز الغسالة دليل المالك

يرجى الاطلاع على دليل المالك هذا جيداً قبل تشغيل الغسالة والاحتفاظ به للرجوع إليه في المستقبل.

T1332AFPSP5