



FRANÇAIS

MANUEL D'UTILISATION

Station d'accueil sans-fil

dock Android

Mon style, ma musique

Veillez lire attentivement ce manuel avant d'utiliser votre appareil et conservez-le pour vous y référer ultérieurement.

ND1531



MFL68008201

Consignes de sécurité

1

Prise en main



ATTENTION
RISQUE DE DÉCHARGE ÉLECTRIQUE.
NE PAS OUVRIR.



ATTENTION : AFIN DE RÉDUIRE LE RISQUE DE DÉCHARGE ÉLECTRIQUE, NE RETIREZ PAS LE BOÎTIER (NI L'ARRIÈRE). AUCUNE PIÈCE DE CET APPAREIL N'EST SUSCEPTIBLE D'ÊTRE RÉPARÉE PAR L'UTILISATEUR. CONFIEZ L'ENTRETIEN DE L'APPAREIL À DES PERSONNES QUALIFIÉES.



Le symbole d'un éclair à l'intérieur d'un triangle sert à avertir l'utilisateur de la présence d'une tension dangereuse non isolée dans le corps de l'appareil, qui peut être suffisamment élevée pour provoquer un risque de décharge électrique.



Le symbole d'un point d'exclamation à l'intérieur d'un triangle sert à avertir l'utilisateur de la présence d'instructions d'utilisation et de maintenance (entretien) importantes dans la documentation qui accompagne l'appareil.

AVERTISSEMENT : POUR PRÉVENIR TOUT RISQUE D'INCENDIE OU DE DÉCHARGE ÉLECTRIQUE, N'EXPOSEZ PAS CET APPAREIL À LA PLUIE OU À L'HUMIDITÉ.

AVERTISSEMENT : n'installez pas cet appareil dans un espace confiné tel qu'une bibliothèque ou tout autre meuble similaire.

AVIS: Pour la sécurité, des informations concernant le produit et son alimentation électrique, veuillez vous référer à l'étiquette principal sur le bas de l'appareil.

PRÉCAUTION concernant le cordon d'alimentation

Il est recommandé de brancher la plupart des appareils sur un circuit dédié.

Autrement dit, un circuit comportant une prise de courant qui alimente uniquement cet appareil et qui n'a ni autres prises ni circuit dérivé. Reportez-vous à la page des spécifications de ce manuel d'utilisation pour plus de détails. Ne surchargez pas les prises murales. Les prises murales surchargées, desserrées ou endommagées, les câbles de rallonge, les cordons d'alimentation effilochés, ou les gaines isolantes craquelées ou endommagées constituent un danger. Chacune de ces conditions peut entraîner un risque de décharge électrique ou d'incendie. Examinez régulièrement le cordon de votre appareil. S'il paraît endommagé ou détérioré, débranchez-le, cessez d'utiliser l'appareil et faites remplacer le cordon par un cordon strictement identique auprès d'un point de service après-vente agréé. Protégez le cordon d'alimentation de sorte qu'il ne puisse pas être tordu, entortillé, pincé, coincé dans une porte ou piétiné. Faites particulièrement attention aux fiches, aux prises murales et au point d'où sort le cordon de l'appareil. Pour déconnecter l'appareil du réseau électrique, retirez le cordon d'alimentation de la prise électrique. Lors de l'installation de l'appareil, assurez-vous que la prise soit facilement accessible.

ATTENTION: l'appareil ne doit pas être exposé à des projections d'eau ou à des éclaboussures, et aucun objet rempli de liquide tel qu'un vase ne doit être posé sur l'appareil.

Mise au rebut des produits

1. Le pictogramme d'une poubelle barrée sur le produit indique que le produit est conforme à la Directive européenne 2002/96/CE.
2. Tous les déchets électriques et électroniques doivent être collectés séparément et transportés par les services de voirie municipaux vers des installations spécifiques de collecte des déchets, identifiées en conséquence par le gouvernement ou par les autorités locales.
3. Le traitement correct de votre vieil appareil contribue à protéger l'environnement et la santé des personnes.
4. Pour plus d'informations sur le traitement de votre appareil en fin de vie, merci de bien vouloir vous adresser à votre mairie, au service de la voirie ou au magasin où vous avez acheté le produit.

Mise au rebut des piles ou batteries usagées

1. Le pictogramme d'une poubelle barrée sur les piles ou batteries accompagnant votre produit indique qu'elles sont conformes à la Directive européenne 2006/66/CE.
2. Ce pictogramme peut être associé aux symboles chimiques du mercure (Hg), du cadmium (Cd) ou du plomb (Pb) si la batterie contient plus de 0,0005 % de mercure, 0,002 % de cadmium ou 0,004 % de plomb.
3. Toutes les piles et batteries doivent être collectées séparément et transportées par les services de voirie municipaux vers des installations spécifiques de collecte des déchets, identifiées en conséquence par le gouvernement ou par les autorités locales.
4. La mise au rebut correcte de vos piles ou batteries usagées contribue à protéger l'environnement et la santé des personnes et des animaux.
5. Pour plus d'informations sur la mise au rebut de vos piles ou batteries usagées, contactez votre mairie, le service de la voirie ou le magasin où vous avez acheté ce produit.

1

Prise en main

CE1588

LG Electronics déclare par la présente que ce ou ces produits sont conformes aux exigences essentielles et aux dispositions applicables des directives 1999/5/CE, 2004/108/CE, 2006/95/CE, 2009/125/CE et 2011/65/CE.

Vous pouvez obtenir une copie de la déclaration de conformité à l'adresse suivante.

Bureau à contacter pour la conformité de ce produit :

LG Electronics Inc.
Représentant de l'UE, Krijgsman 1,
1186 DM Amstelveen, Pays-Bas

- Veuillez noter que ce bureau n'est PAS un centre de service après-vente. Pour obtenir des informations sur le service après-vente, consultez la carte de garantie ou contactez le revendeur auprès duquel vous avez acheté ce produit.

Pour utilisation en intérieur uniquement.

Déclaration d'exposition aux rayonnements de radiofréquences

Cet appareil doit être installé et utilisé à une distance minimale de 20 cm.

Table des matières

1 Prise en main

- 2 Consignes de sécurité
- 6 Principales fonctionnalités
- 6 Accessoires
- 6 Introduction
- 7 Panneau avant
- 8 Panneau arrière
- 10 Raccordement de l'adaptateur
- 10 Mode de fixation du noyau de ferrite (pour les interférences électromagnétiques uniquement)

2 Fonctionnement

- 11 Fonctions de base
 - 11 – Mise en marche
 - 11 – Activez le mode veille
 - 11 – Utilisation de l'appareil Android
 - 12 – Puissance Auto Basse
 - 13 – Vous pouvez lire des fichiers audio en raccordant le périphérique portable
- 14 Utilisation de la technologie sans fil Bluetooth
 - 14 – Écouter de la musique via un appareil Bluetooth

3 Résolution des problèmes

- 16 Résolution des problèmes

4 Annexe

- 17 Marques de commerce et licences
- 17 Manipulation de l'appareil
- 18 Manipulation de l'appareil
- 19 Caractéristiques techniques

1

2

3

4

Principales fonctionnalités

Fabriqué pour un appareil Android

Pour écouter de la musique sur votre appareil Android grâce à une simple connexion..

Portable In

Pour écouter de la musique sur tous vos appareils portables.

Bluetooth®

Écoute de musique stockée sur votre appareil Bluetooth.

Accessoires

Veillez vérifiez et identifiez les accessoires fournis.

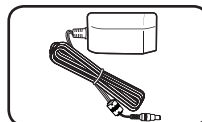

Adaptateur CA (1)

Introduction

Pictogrammes utilisés dans ce manuel

! Remarque

Indique les remarques et les fonctions spéciales.

⚠ Avertissement

Attire l'attention sur les précautions à prendre.

Panneau avant

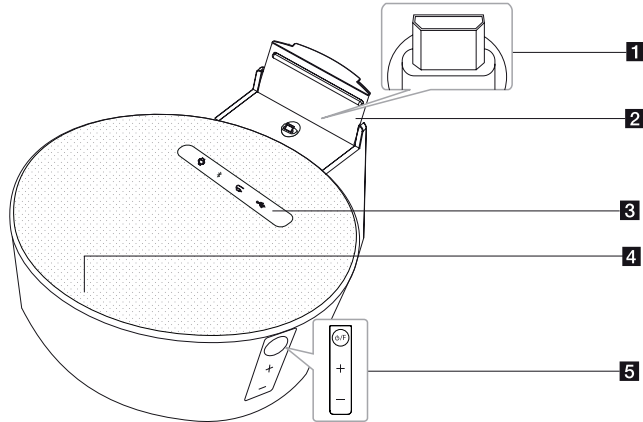

- 1** Station de l'appareil Android
Connecte votre appareil Android.
- 2** Support pour appareil Android
- 3** Fenêtre d'affichage
Affiche chacune des fonctions.
- 4** Haut parleur
- 5** **⏻/F**(Puissance/Fonction)
 - Mise sous tension: Appuyez sur **⏻/F** pour mettre l'appareil sous tension.
 - Mise hors tension: Appuyez et maintenez **⏻/F** pour 3 secondes environ pour mettre l'appareil sous tension.
 - Permet de sélectionner la fonction et la source d'entrée.
 - +/-** (Volume)
Règle le volume du haut parleur.

! Attention

Précautions d'utilisation des touches tactiles

- Utilisez les touches tactiles avec les mains propres et sèches.
 - Dans un environnement humide, essuyez l'humidité sur les touches avant de les utiliser.
- N'appuyez pas trop fort sur les touches tactiles pour qu'elles fonctionnent.
 - Si vous appuyez trop fort, vous risquez d'endommager le capteur des touches.
- Appuyez correctement sur la touche dont vous voulez actionner la fonction.
- Veillez à ne pas mettre un matériau conducteur tel qu'un objet métallique en contact avec les touches tactiles. Cela peut provoquer des dysfonctionnements.

1

Prise en main

Panneau arrière

1

Prise en main

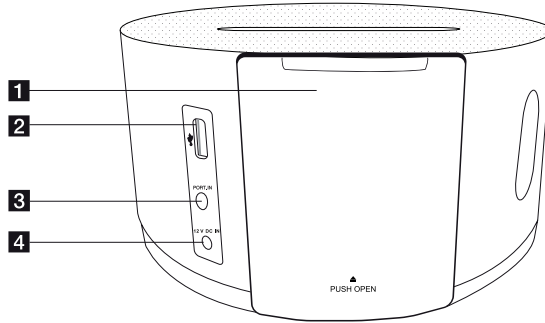

1 STATION D'ACCUEIL

Appuyez sur le bouton PUSH OPEN, et la station d'accueil Android apparaît.

2 (USB)

Permet de charger votre appareil portable.
(Ne s'applique pas à tous les appareils portatifs.)

- Le port USB vous permet de recharger d'autres appareils intelligents.
- La durée de chargement peut varier en fonction du type d'appareils.

3 PORT.IN

Vous permet d'écouter de la musique depuis votre appareil portable.

4 12 V DC IN (l'adaptateur avec entrée CA)

Connecte l'adaptateur CA fourni.

! Remarque

Comment ouvrir la station

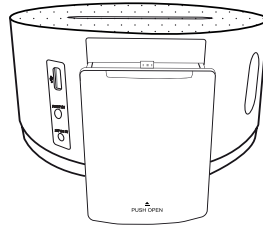
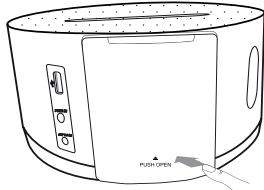

REMARQUE : pour ouvrir ou fermer le plateau de la station d'accueil, appuyez au centre de "PUSH OPEN".

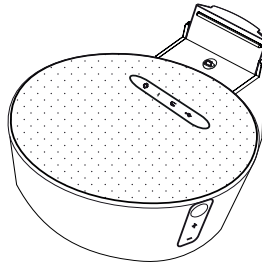
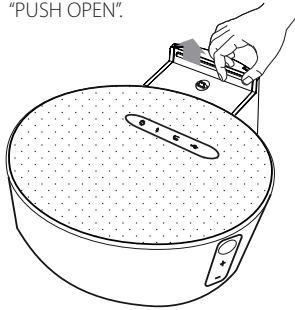

1

Prise en main

1

Prise en main

Raccordement de l'adaptateur

Branchez l'adaptateur secteur sur une prise secteur.

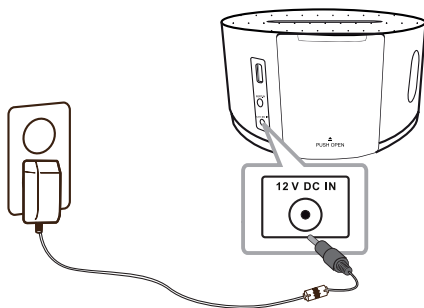

⚠ Attention

- Utilisez exclusivement l'adaptateur CA fourni avec cet appareil. N'utilisez pas l'alimentation électrique d'un autre appareil ou d'un autre fabricant. L'utilisation d'un autre câble d'alimentation ou d'une autre source d'alimentation pourrait endommager l'appareil et annuler votre garantie.
- Si vous débranchez l'adaptateur sans éteindre l'appareil après avoir changé de fonction ou modifié le volume, il risque de ne pas mémoriser son dernier statut.

Mode de fixation du noyau de ferrite (pour les interférences électromagnétiques uniquement)

Vous devez monter les tores (fournis avec le modèle que vous avez acheté) afin de réduire ou d'éliminer l'interférence électrique.

1. Appuyez sur la butée [a] du noyau de ferrite pour l'ouvrir.
2. Enroulez le câble transportable et le câble USB sur le noyau de ferrite.
3. Fermez l'unité du tore magnétique jusqu'à entendre un claquement.

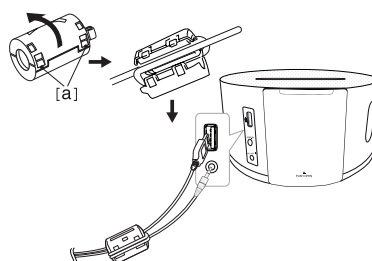

Fonctions de base

Mise en marche

Appuyez sur la touche /F. Les voyants s'allument, la dernière fonction sélectionnée clignote, puis l'enceinte passe en mode de mise en marche.

Activez le mode veille

Maintenez la touche /F enfoncée. Les voyants s'allument, puis s'éteignent et l'enceinte passe en mode veille.

Utilisation de l'appareil Android

Vous pouvez écouter de la musique de votre appareil LG Android sur la station d'accueil de cet appareil. Pour plus de détails concernant votre appareil Android, consultez le guide de l'utilisateur de votre appareil Android.

Pour écouter du son de votre appareil Android de cet appareil, vous avez besoin de:

- Avec le système d'exploitation d'Android: version 4.1 (ou plus récente)
- Avec un connecteur micro USB

Avec le système d'exploitation (Version 4.0 ou ci-dessous), cet appareil peut uniquement le recharger et vous pouvez écouter de la musique via Bluetooth.

! Remarque

- Cet appareil est susceptible de ne pas être compatible avec un périphérique qui ne prend pas en charge *AOA (Android Open Accessory), Version 2.0. Il est possible que certains appareils ne prennent pas en charge ou ne soient pas compatibles avec le standard audio AOA2.0 USB, provoquant un gel ou son redémarrage après avoir été introduit sur la station et débranché du système des haut parleurs. Si un tel problème arrive, veuillez contacter le fabricant de votre appareil. Votre appareil est susceptible de nécessiter une mise à jour au logiciel Jellybean le plus récent et le bon standard audio AOA2.0 US.
*A propos de *AOA (Android Open Accessory) Version 2.0 ;
La sortie audio de l'appareil audio vers l'accessoire et le HID (Human Interface Device)
- Il est conseillé de retirer votre appareil Android (Version 4.1 ou plus récent) de sa sacoche avant de placer votre appareil Android sur la station.

1. Vérifiez le sens de la prise micro USB de votre appareil Android.

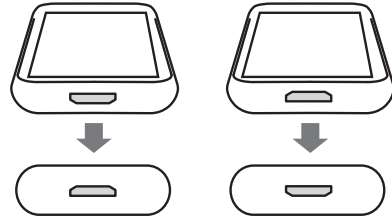

2. Vous pouvez pivoter la station de l'appareil Android. Si vous voulez tourner la station, tirez la station vers le haut ensuite faites la tourner à droite ou à gauche.

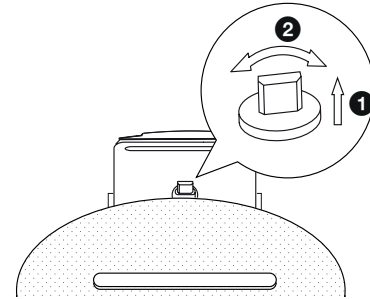

3. Installez le support de l'appareil Android.

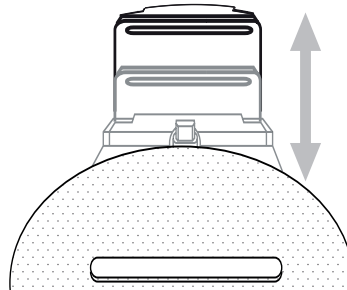

4. Placez correctement l'appareil Android.

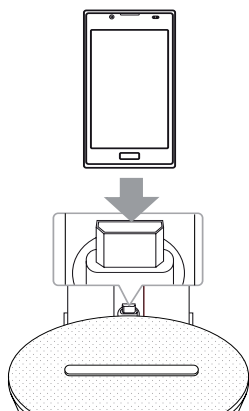

5. Appuyez sur la touche **⏻/F** pour sélectionner la fonction **🤖**.
6. Utilisez avec un appareil Android.

! Remarque

- S'il y a une erreur apparait sur la connexion du téléphone, vérifiez ce qui suit:
 - Votre appareil Android n'est pas raccordé correctement.
 - Cet appareil détecte votre appareil Android comme un périphérique inconnu.
 - Votre appareil Android n'a pas démarré.
 - Vérifiez le réglage du type de connexion USB sur votre appareil Android.
- Lorsque vous déconnectez votre appareil Android de la station pendant la lecture, la lecture peut continuer.
- En cas d'absence de son de l'appareil, réglez le volume de votre appareil Android.
- Quand vous effectuez une connexion Bluetooth pendant la lecture de votre appareil Android, le son audio est temporairement arrêté.
- Le temps de recharge peut varier selon votre appareil Android.
- Selon la version logicielle de votre appareil Android, il se peut que vous ne puissiez pas le commander à partir de cet appareil. Nous vous recommandons d'installer la toute dernière version logicielle.
- En fonction de l'emplacement du connecteur du micro USB sur votre appareil Android, branchez le à la verticale ou à l'horizontale. Vous pouvez faire pivoter le connecteur du micro USB.
- Si votre appareil Android ne prend pas en charge AOA (Accessoire ouvert Android) version 2.0, cet appareil ne peut recharger que votre appareil Android même si l'appareil Android a un OS 4.1 (ou plus récent).

Puissance Auto Basse

Cette unité s'arrêtera d'elle-même pour réduire la consommation électrique si l'unité principale n'est pas connectée à un appareil externe et n'est pas utilisée pendant 25 minutes.

Il en sera de même pour cet appareil après six heures après que l'appareil principal soit connecté sur un autre appareil utilisant une entrée analogique.

Vous pouvez lire des fichiers audio en raccordant le périphérique portable

La station peut être utilisée pour lire de la musique à partir de divers types d'appareils portables. (Le câble n'est pas fourni avec les accessoires pour cet appareil.)

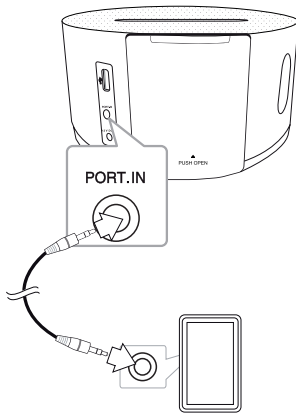

1. Raccordez l'appareil portable sur **PORT.IN** de la station.
2. Mettez l'appareil en marche en appuyant sur la touche **⏻/F**.
3. Sélectionnez la fonction **📶** (PORTABLE) en appuyant sur la touche **⏻/F**.
4. Allumez l'appareil portable et lancez la lecture.

Utilisation de la technologie sans fil Bluetooth

À propos de la technologie Bluetooth

Bluetooth® est une technologie de communication sans fil pour les connexions de courte portée.

La portée disponible est de 10 mètres.

(Le son peut être interrompu lorsque la connexion est perturbée par d'autres ondes électroniques ou que la distance entre les deux appareils connectés est trop grande.)

La connexion d'appareils individuels via la technologie sans fil **Bluetooth®** n'entraîne aucun frais. Un téléphone mobile équipé de la technologie sans fil **Bluetooth®** peut être contrôlé en cascade si la connexion est effectuée via la technologie sans fil **Bluetooth®**.

Périphériques compatibles : Téléphone portable, MP3, ordinateur portable, PDA.

Profils Bluetooth

Pour pouvoir utiliser la technologie sans fil Bluetooth, les appareils doivent pouvoir interpréter certains profils. Cet appareil est compatible avec le profil suivant :

A2DP (Advanced Audio Distribution Profile)

Écouter de la musique via un appareil Bluetooth

Avant de lancer le jumelage, assurez-vous que la fonction Bluetooth de votre appareil compatible est activée. Reportez-vous au manuel d'utilisation de votre appareil Bluetooth. Une fois le jumelage effectué, il n'est pas nécessaire de recommencer l'opération.

1. Sélectionnez la fonction Bluetooth en appuyant sur la touche **⏻ / F**. La LED Bluetooth " **⚡** " clignote sur la fenêtre d'affichage.
2. Allumez le périphérique Bluetooth et procédez au jumelage. Lors de la recherche de cet appareil avec votre périphérique Bluetooth, celui-ci peut afficher la liste des appareils détectés selon le type de périphérique Bluetooth dont il s'agit. Votre appareil est indiqué comme "ND1531".
3. Saisissez votre code PIN.
Code PIN : 0000
4. Une fois que cette station est connectée avec succès au Bluetooth de votre appareil, la LED «Bluetooth» arrête de clignoter.

! Remarque

- Certains périphériques Bluetooth ont un mode de jumelage différent en fonction de leur type.
- Si le nom de votre appareil ne figure pas dans la liste, essayez la procédure de jumelage.

5. Écouter de la musique
Pour lire une piste de musique enregistrée sur votre périphérique Bluetooth, reportez-vous au manuel d'utilisation de votre périphérique. Le niveau de volume sera réglé en fonction du volume sonore de votre périphérique Bluetooth.

! Remarque

- Le son de la station principale risque d'être déformé si vous augmentez le volume de l'appareil Bluetooth au deux tiers ou plus.
- Quand vous utilisez la fonction Bluetooth, réglez le volume d'un appareil Bluetooth à un niveau convenable pour l'écouter.

! Remarques

- Après avoir recherché cet appareil sur votre appareil Bluetooth, jumelez l'appareil Bluetooth avec cette unité. Écoutez ensuite la musique de votre choix.
- Le son peut être coupé lorsque des interférences provoquées par d'autres ondes électroniques perturbent la connexion.
- Vous ne pouvez pas contrôler l'appareil Bluetooth via votre station.
- Le jumelage est limité à un seul appareil Bluetooth (le jumelage multiple n'est pas pris en charge).
- Même si la distance qui sépare votre appareil Bluetooth de cette mini-chaîne hi-fi est inférieure à 10 mètres, il est possible que la connexion ne puisse pas se faire s'il existe des obstacles entre les deux.
- Selon le type de l'appareil, il se peut que vous ne puissiez pas utiliser la fonction Bluetooth.
- Vous pouvez utiliser la technologie sans fil avec un téléphone, un baladeur MP3, un ordinateur portable, etc.
- Lorsqu'aucun appareil n'est connecté via Bluetooth " ✳ " la LED clignote sur la fenêtre d'affichage.
- En cas de dysfonctionnement électrique dû à des appareils utilisant la même fréquence, tels que du matériel médical, des fours à micro-ondes ou des dispositifs de réseau local sans fil, la connexion sera interrompue.
- La connexion sera interrompue si une personne se tient dans le champ entre le périphérique Bluetooth et le lecteur.
- Plus vous éloignez le périphérique Bluetooth de la station et plus la qualité du son diminue. Lorsque vous dépassez la distance supportée par le Bluetooth, la connexion est interrompue.
- L'appareil équipé de la technologie sans fil Bluetooth sera déconnecté si vous éteignez la mini-chaîne hi-fi ou si vous éloignez l'appareil de la mini-chaîne hi-fi de plus de 10 mètres.
- Si l'appareil Bluetooth est déconnecté, reconnectez-le à la station.

! Remarque

- Pour certains téléphones portables, si vous ne désactivez pas la fonction Bluetooth lorsque vous éteignez l'appareil, Bluetooth peut se connecter automatiquement une fois que l'appareil est rallumé. lorsque vous éteignez l'appareil, Bluetooth peut se connecter automatiquement une fois que l'appareil est rallumé.
- Pour certains téléphones portables, Il existe deux moyens d'éteindre la fonction Bluetooth du téléphone. Il suffit de débrancher l'appareil ou de désactiver le couplage. Débranchez simplement l'appareil et tentez d'établir à nouveau la connexion. Si vous souhaitez mettre fin à la connexion, désactivez le couplage.

Résolution des problèmes

Problème	Solution
Il n'y pas de courant.	<ul style="list-style-type: none"> • Branchez le câble d'alimentation. • Vérifiez le bon fonctionnement du circuit électrique en branchant d'autres appareils.
Il n'y a pas de son.	<ul style="list-style-type: none"> • Appuyez sur la touche ⏻/F et vérifiez la fonction sélectionnée. • Vérifiez que le système d'exploitation de votre appareil est la version 4.1 (ou plus récente). • Vérifier votre appareil est pris en charge par AOA 2.0. • Réglez le volume de votre appareil portable.
L'appareil Android ne fonctionne pas.	Connectez correctement l'appareil Android sur la station.
Le jumelage Bluetooth ne fonctionne pas correctement.	<ul style="list-style-type: none"> • Désactivez et réactivez le Bluetooth sur votre périphérique Bluetooth, puis essayez de nouveau de procéder au jumelage. • Veillez à ce que votre périphérique Bluetooth soit allumé. • Ôtez tout obstacle entre le périphérique Bluetooth et l'unité. • Suivant le type de périphérique Bluetooth ou l'environnement, votre périphérique peut ne pas être jumelé avec l'unité.

3

Résolution des problèmes

Marques de commerce et licences



La technologie sans fil **Bluetooth**® est un système qui permet d'établir une liaison radio entre des appareils électroniques situés dans un rayon de 10 mètres au maximum.

La connexion d'appareils individuels via la technologie sans fil **Bluetooth**® n'entraîne aucun frais. Un téléphone mobile équipé de la technologie sans fil **Bluetooth**® peut être contrôlé en cascade si la connexion est effectuée via la technologie sans fil **Bluetooth**®.

La marque et le logo **Bluetooth**® sont la propriété de **Bluetooth**® SIG, Inc. et leur utilisation par LG Electronics est soumise à licence.

Les autres marques et noms de marques sont la propriété de leurs détenteurs respectifs.

Manipulation de l'appareil

Lors du transport

Conservez le carton et les emballages d'origine. Si vous devez transporter l'appareil, pour une protection maximale, emballez-le tel que vous l'avez reçu à sa sortie de l'usine.

Entretien des surfaces extérieures

N'utilisez pas de liquides volatiles tels qu'un insecticide en aérosol à proximité de l'appareil.

Si vous frottez trop fort, vous risquez d'endommager la surface.

Ne laissez pas de produits en caoutchouc ou en plastique en contact prolongé avec l'appareil.

Nettoyage de l'appareil

Pour nettoyer le lecteur, utilisez un chiffon doux et sec. Si les surfaces sont très sales, utilisez un chiffon doux légèrement humidifié d'une solution détergente douce. N'utilisez pas de solvants puissants tels que alcool, benzine ou diluants, car ces derniers risquent d'endommager la surface de l'appareil.

Manipulation de l'appareil

Lors du transport

Conservez le carton et les emballages d'origine. Si vous devez transporter l'appareil, pour une protection maximale, emballez-le tel que vous l'avez reçu à sa sortie de l'usine.

Entretien des surfaces extérieures

N'utilisez pas de liquides volatiles tels qu'un insecticide en aérosol à proximité de l'appareil.

Si vous frottez trop fort, vous risquez d'endommager la surface.

Ne laissez pas de produits en caoutchouc ou en plastique en contact prolongé avec l'appareil.

4

Annexe

Nettoyage de l'appareil

Pour nettoyer le lecteur, utilisez un chiffon doux et sec. Si les surfaces sont très sales, utilisez un chiffon doux légèrement humidifié d'une solution détergente douce. N'utilisez pas de solvants puissants tels que alcool, benzine ou diluants, car ces derniers risquent d'endommager la surface de l'appareil.

Caractéristiques techniques

Généralités	
Caractéristiques de l'adaptateur	12 V CC $\overline{\text{---}}$ 2 A, 100 -240 V, 50/ 60 Hz
Consommation électrique	18 W
Dimensions (L x H x P)	174 mm X 174 mm X 90,5 mm
Poids net (approx.)	0,8 kg
Température de fonctionnement	5 °C à 35 °C (41 °F à 95 °F)
Taux d'humidité toléré	5 à 90 %

Entrées	
PORT. IN	500 mV (jack stereo 3,5 mm)

USB	
Alimentation électrique du bus	USB : CC 5 V $\overline{\text{---}}$ 1 A, Appareil Android : CC 5 V $\overline{\text{---}}$ 1 A

Amplificateur	
Puissance de sortie	5 W (8 Ω à 1 kHz)
T.H.D	10 %

Enceintes	
Type	intégrées
Impédance nominale	8 Ω
Puissance nominale d'entrée	5 W
Puissance maximale	10 W

- Conception et caractéristiques sujettes à modification sans préavis.

