

ΕΓΧΕΙΡΙΔΙΟ ΧΡΗΣΤΗ

ΨΗΦΙΑΚΗ ΣΗΜΑΝΣΗ ΟΘΟΝΗΣ

Πριν θέσετε σε λειτουργία τη συσκευή, διαβάστε προσεκτικά το εγχειρίδιο και φυλάξτε το σε ασφαλές μέρος για μελλοντική αναφορά.

ΜΟΝΤΕΛΑ ΨΗΦΙΑΚΗΣ ΣΗΜΑΝΣΗΣ ΟΘΟΝΗΣ

42WT30MS

47WT30MS

55WT30MS

ΠΙΝΑΚΑΣ ΠΕΡΙΕΧΟΜΕΝΩΝ

4 ΑΔΕΙΕΣ ΧΡΗΣΗΣ

5 ΣΥΝΑΡΜΟΛΟΓΗΣΗ ΚΑΙ ΠΡΟΕΤΟΙΜΑΣΙΑ

- 5 Αφαίρεση από τη συσκευασία
- 6 Προαιρετικά αξεσουάρ
- 8 Σύνδεση των ηχείων
- 9 Χρήση του δεματικού καλωδίων στερέωσης
- 10 Δέκτης υπέρυθρων
- 10 Κατακόρυφη διάταξη
- 11 Επιτοίχια τοποθέτηση

13 ΤΗΛΕΧΕΙΡΙΣΤΗΡΙΟ

15 ΧΡΗΣΗ ΤΗΣ ΟΘΟΝΗΣ

- 15 Σύνδεση σε υπολογιστή
- 15 - Σύνδεση RGB
- 16 - Σύνδεση DVI
- 16 - Σύνδεση HDMI
- 17 - Σύνδεση Display Port
- 17 - Σύνδεση δέκτη υπερέυθρων
- 18 - Σύνδεση καλωδίου Touch USB
- 19 Προσαρμογή της οθόνης
- 19 - Επιλογή λειτουργίας εικόνας
- 19 - Προσαρμογή επιλογών εικόνας
- 20 - Προσαρμογή επιλογών εμφάνισης στον υπολογιστή
- 20 Προσαρμογή του ήχου
- 20 - Επιλογή λειτουργίας ήχου
- 21 - Προσαρμογή επιλογών ήχου
- 21 Χρήση πρόσθετων επιλογών
- 21 - Χρήση της λίστας εισόδων
- 22 - Ρύθμιση της αναλογίας οθόνης

24 ΨΥΧΑΓΩΓΙΑ

- 24 Χρήση του δικτύου
- 24 - Σύνδεση σε ενσύρματο δίκτυο
- 25 - Κατάσταση δικτύου
- 26 Χρήση των Μέσων
- 26 - Σύνδεση μονάδων αποθήκευσης USB
- 28 - Αναζήτηση αρχείων
- 30 - Προβολή ταινιών
- 33 - Προβολή φωτογραφιών
- 36 - Ακρόαση μουσικής
- 38 - Προβολή λίστας περιεχομένων
- 39 - Οδηγός DivX® VOD
- 40 - Χρήση PIP/PBP

41 ΠΡΟΣΑΡΜΟΓΗ ΡΥΘΜΙΣΕΩΝ

- 41 Πρόσβαση στα βασικά μενού
- 42 - Ρυθμίσεις του μενού ΕΙΚΟΝΑ
- 45 - Ρυθμίσεις του μενού ΉΧΟΣ
- 46 - Ρυθμίσεις του μενού TIME (ΩΡΑ)
- 47 - Ρυθμίσεις μενού OPTION (ΕΠΙΛΟΓΗ)
- 51 - Ρυθμίσεις αρ. εικόνας
- 52 - Ρυθμίσεις του μενού NETWORK (ΔΙΚΤΥΟ)

53 ΔΗΜΙΟΥΡΓΙΑ ΣΥΝΔΕΣΕΩΝ

- 54 Σύνδεση εξωτερικής συσκευής
- 54 - Σύνδεση AV (CVBS)
- 54 - Σύνδεση Component
- 55 - Σύνδεση HDMI
- 55 - Σύνδεση DVI
- 56 Σύνδεση σε συσκευή USB
- 56 Σύνδεση σε LAN

57 ΧΡΗΣΗ ΤΗΣ ΟΘΟΝΗΣ ΑΦΗΣ

- 57 Για να χρησιμοποιήσετε την οθόνη αφής στα Windows 7
- 57 Χειρονομίες και ρυθμίσεις στα Windows 7
- 58 Για να χρησιμοποιήσετε την οθόνη αφής στα Windows XP
- 59 Απόκριση αφής στα Windows XP
- 60 Πώς να χρησιμοποιήσετε το LG TDS
- 60 Αναλυτικές ρυθμίσεις λειτουργίας LG TDS
- 61 Προφυλάξεις κατά τη χρήση της οθόνης αφής

62 ΑΝΤΙΜΕΤΩΠΙΣΗ ΠΡΟΒΛΗΜΑΤΩΝ

67 ΠΡΟΔΙΑΓΡΑΦΕΣ

77 ΚΩΔΙΚΕΣ ΥΠΕΡΥΘΡΩΝ

78 ΧΕΙΡΙΣΜΟΣ RS-232C

- 78 Σύνδεση του καλωδίου
- 78 Διαμορφώσεις RS-232C
- 78 Παράμετρος επικοινωνίας
- 79 Λίστα αναφοράς εντολών
- 81 Πρωτόκολλο εκπομπής/ λήψης

ΑΔΕΙΕΣ ΧΡΗΣΗΣ

Οι υποστηριζόμενες άδειες χρήσης ενδέχεται να διαφέρουν ανάλογα με το μοντέλο. Για περισσότερες πληροφορίες σχετικά με τις άδειες χρήσης, επισκεφτείτε τη διεύθυνση www.lg.com.



Οι όροι HDMI και HDMI High-Definition Multimedia Interface, καθώς και το λογότυπο HDMI είναι εμπορικά σήματα ή σήματα κατατεθέντα της HDMI Licensing, LLC στις Ηνωμένες Πολιτείες και σε άλλες χώρες.



ΠΛΗΡΟΦΟΡΙΕΣ ΓΙΑ ΤΟ ΒΙΝΤΕΟ DIVX: Το DivX® είναι μια ψηφιακή μορφή βίντεο που δημιουργήθηκε από την DivX, Inc. Η συγκεκριμένη συσκευή είναι μια εγκεκριμένη συσκευή αναπαραγωγής βίντεο DivX που φέρει επίσημη πιστοποίηση από την DivX (DivX Certified®). Για περισσότερες πληροφορίες και εργαλεία λογισμικού σχετικά με τη μετατροπή αρχείων σε βίντεο DivX, επισκεφθείτε τη διεύθυνση www.divx.com.

ΠΛΗΡΟΦΟΡΙΕΣ ΓΙΑ ΒΙΝΤΕΟ ΚΑΤ' ΑΠΑΙΤΗΣΗ DIVX: Αυτή η συσκευή με πιστοποίηση DivX (DivX Certified®) θα πρέπει να δηλωθεί, προκειμένου να είναι δυνατή η αναπαραγωγή ταινιών βίντεο κατ' απαίτηση DivX (VOD) που έχετε αγοράσει. Για να αποκτήσετε τον κωδικό δήλωσης, μεταβείτε στην ενότητα βίντεο κατ' απαίτηση DivX (VOD), στο μενού ρύθμισης της συσκευής σας. Για να μάθετε περισσότερα σχετικά με την ολοκλήρωση της διαδικασίας δήλωσης, μεταβείτε στη διεύθυνση vod.divx.com.

"Πιστοποίηση DivX Certified® για την αναπαραγωγή βίντεο DivX® και DivX Plus™ HD (H.264/MKV) έως 1080p HD συμπεριλαμβανομένου του περιεχομένου premium."

"Οι ονομασίες DivX®, DivX Certified® και τα σχετικά λογότυπα είναι εμπορικά σήματα της DivX, Inc. και χρησιμοποιούνται κατόπιν αδειάς."

"Καλύπτεται από μία ή περισσότερες από τις ακόλουθες ευρεσιτεχνίες Η.Π.Α.: 7,295,673; 7,460,668; 7,515,710; 7,519,274"



Δημιουργήθηκε με άδεια από την Dolby Laboratories. Το Dolby και το σύμβολο διπλού D αποτελούν εμπορικά σήματα της Dolby Laboratories.



ΣΗΜΕΙΩΣΗ

- Η εγγύηση δεν θα καλύπτει ζημιές που προκλήθηκαν από τη χρήση του προϊόντος σε περιβάλλον με ακραίες συνθήκες σκόνης.
 - Αποφεύγετε τη χρήση του προϊόντος υπό υψηλές θερμοκρασίες και υψηλά ποσοστά υγρασίας. Η χρήση του προϊόντος όταν λειτουργεί ο κλιματισμός μπορεί επίσης να οδηγήσει στο σχηματισμό υγρασίας μέσα από το γυαλί.
- Αυτή η υγρασία θα εξατμιστεί με τον καιρό και ανάλογα με το περιβάλλον λειτουργίας.

ΣΥΝΑΡΜΟΛΟΓΗΣΗ ΚΑΙ ΠΡΟΕΤΟΙΜΑΣΙΑ

Αφαίρεση από τη συσκευασία

Ελέγξτε αν στη συσκευασία του προϊόντος περιλαμβάνονται τα παρακάτω εξαρτήματα. Αν λείπουν εξαρτήματα, επικοινωνήστε με τον τοπικό αντιπρόσωπο από τον οποίο αγοράσατε το προϊόν. Οι εικόνες που περιέχονται στο παρόν εγχειρίδιο ενδέχεται να διαφέρουν από το πραγματικό προϊόν και τα εξαρτήματα.

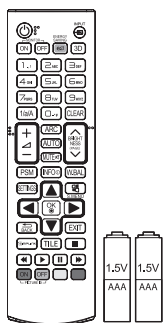

Τηλεχειριστήριο και
μπαταρίες

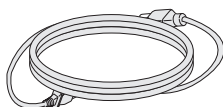

Καλώδιο τροφοδοσίας

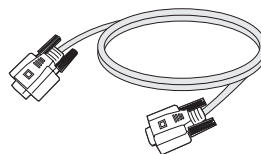

Καλώδιο RGB

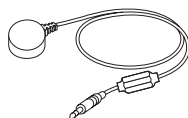

Δέκτης υπέρυθρων



Μαγνητικό φύλλο



CD (Εγχειρίδιο χρήστη,
Πρόγραμμα SuperSign,
Εγχειρίδιο SuperSign)/ Κάρτα

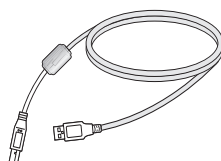

Καλώδιο USB

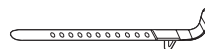

Δερματικό καλωδίων
στερέωσης



ΠΡΟΣΟΧΗ

- Για λόγους ασφαλείας και για να διατηρηθεί η διάρκεια ζωής του προϊόντος, μην χρησιμοποιείτε μη εγκεκριμένα εξαρτήματα.
- Οι ζημιές ή οι τραυματισμοί που οφείλονται στη χρήση μη εγκεκριμένων εξαρτημάτων δεν καλύπτονται από την εγγύηση.



ΣΗΜΕΙΩΣΗ

- Τα εξαρτήματα που παρέχονται μαζί με το προϊόν ενδέχεται να διαφέρουν ανάλογα με το μοντέλο.
- Οι προδιαγραφές του προϊόντος ή τα περιεχόμενα του παρόντος εγχειριδίου ενδέχεται να αλλάξουν χωρίς προειδοποίηση, σε περίπτωση αναβάθμισης των λειτουργιών του προϊόντος.

Προαιρετικά αξεσουάρ

Χωρίς προηγούμενη ειδοποίηση, τα προαιρετικά εξαρτήματα υπόκεινται σε αλλαγές με στόχο τη βελτίωση της απόδοσης του προϊόντος, ενώ ενδέχεται να προστεθούν και νέα εξαρτήματα. Οι εικόνες που περιέχονται στο παρόν εγχειρίδιο ενδέχεται να διαφέρουν από το πραγματικό προϊόν και τα εξαρτήματα.

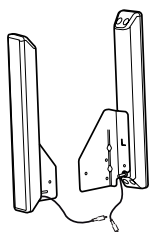

**Ηχεία
SP-2100**



**Κλιπ συγκράτησης
καλωδίων
/Δεματικό καλωδίων**

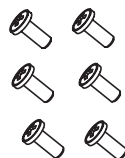

Βίδες
Διάμετρος 4,0 mm x
Βήμα 1,6 mm x Μήκος
10 mm

Κιτ ηχείων

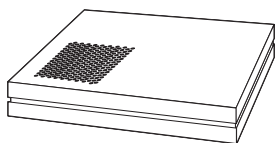

**Συσκευή αναπαραγωγής
πολυμέσων
NC1000/NC1100
NA1000/NA1100**



βίδα



**CD (Εγχειρίδιο χρήστη)/
Κάρτα**

Κιτ συσκευής αναπαραγωγής πολυμέσων

! ΣΗΜΕΙΩΣΗ

- Το κλιπ συγκράτησης καλωδίων/δεματικό καλωδίων ενδέχεται να μην διατίθεται σε ορισμένες περιοχές ή για ορισμένα μοντέλα.
- Τα προαιρετικά εξαρτήματα δεν περιλαμβάνονται σε όλα τα μοντέλα.

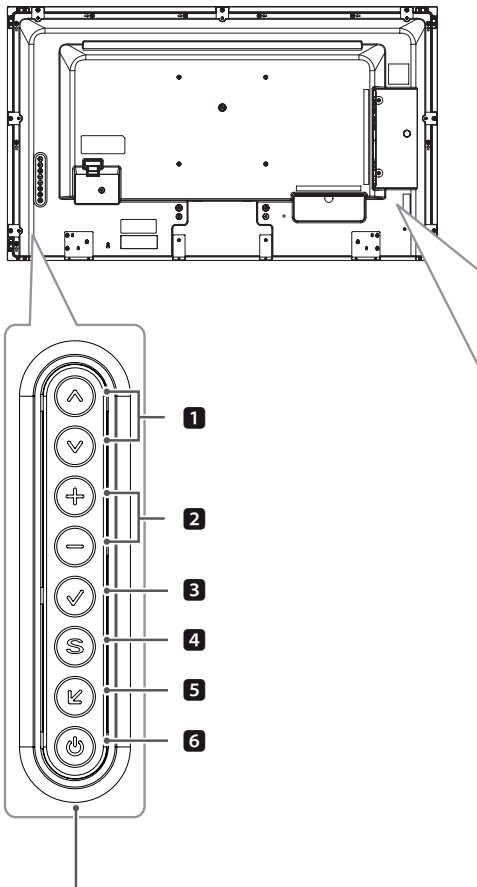

Κουμπιά οθόνης

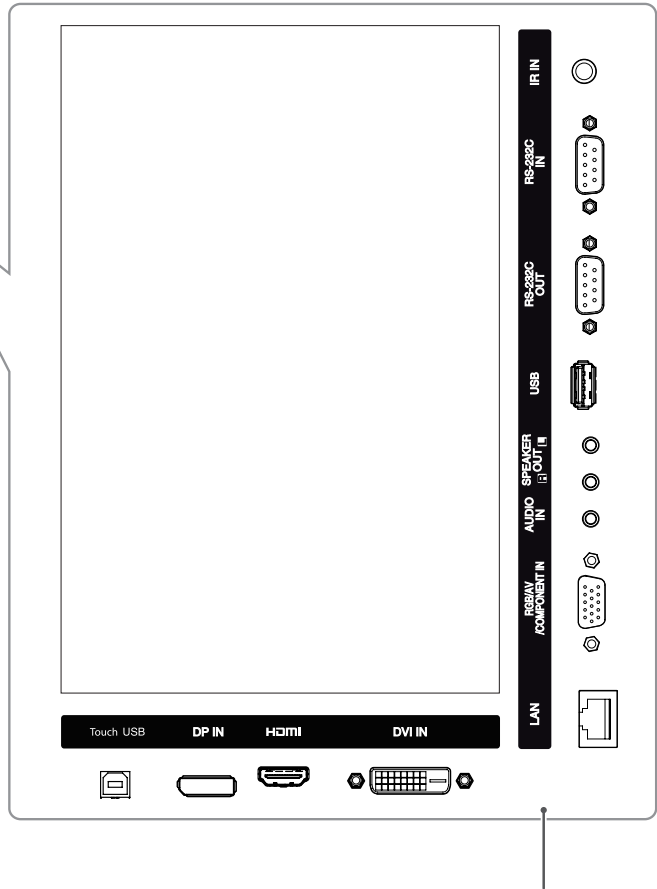

Πίνακας σύνδεσης

Αρ.	Περιγραφή
1	Ρύθμιση προς τα πάνω και προς τα κάτω.
2	Ρυθμίζει το επίπεδο της έντασης ήχου.
3	Εμφανίζει το τρέχον σήμα και την τρέχουσα λειτουργία. Πατήστε αυτό το κουμπί για να ρυθμίσετε αυτόματα την οθόνη (διατίθεται μόνο στη λειτουργία RGB)
4	Παρέχει πρόσβαση στα βασικά μενού ή αποθηκεύει τις επιλογές σας και κλείνει τα μενού.
5	Αλλάζει την πηγή εισόδου.
6	Ενεργοποίηση ή απενεργοποίηση.

Σύνδεση των ηχείων

ΕΜΗΝΙΚΑ

- Μόνο σε ορισμένα μοντέλα.

- 1 Συνδέστε ένα καλώδιο εισόδου σήματος για να το χρησιμοποιήσετε προτού εγκαταστήσετε τα ηχεία. Χρησιμοποιήστε δεματικό καλωδίων για να οργανώσετε και να στερεώσετε τα καλώδια.

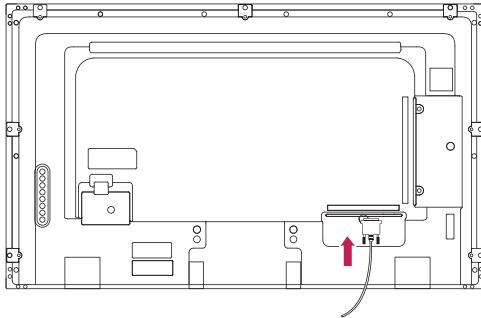

- 2 Αφαιρέστε τις 6 βίδες προτού συνδέσετε τα ηχεία.

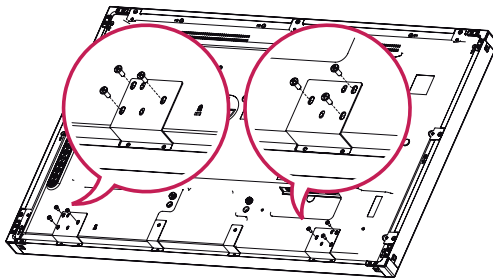

- 3 Στερεώστε με μια βίδα το ηχείο όπως φαίνεται παρακάτω. Στη συνέχεια, συνδέστε το καλώδιο ηχείου. Βεβαιωθείτε ότι το καλώδιο τροφοδοσίας είναι αποσυνδεδεμένο.

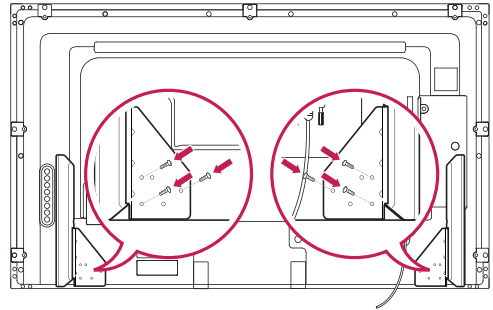

- 4 Συνδέστε τους ακροδέκτες των ηχείων λαμβάνοντας υπόψη τη σωστή πολικότητα.

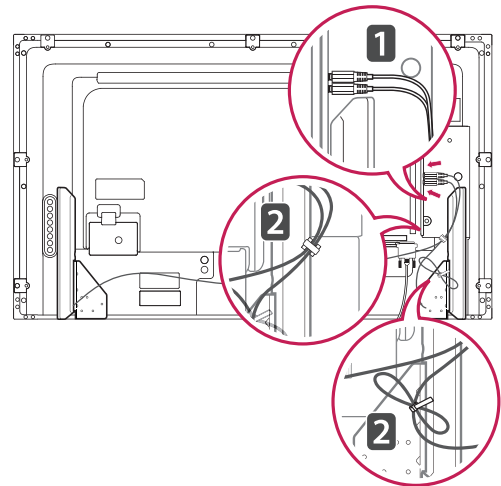

Χρήση του δερματικού καλωδίων στερέωσης

Αρχικά, συνδέστε το καλώδιο σήματος εισόδου που θα χρησιμοποιηθεί.

Για να τακτοποιήσετε τα καλώδια, εισαγάγετε το δερματικό καλωδίων στην κάτω οπή στο πίσω μέρος, όπως φαίνεται στην εικόνα.

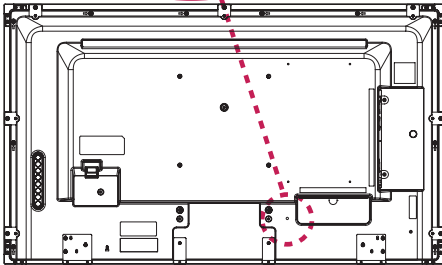
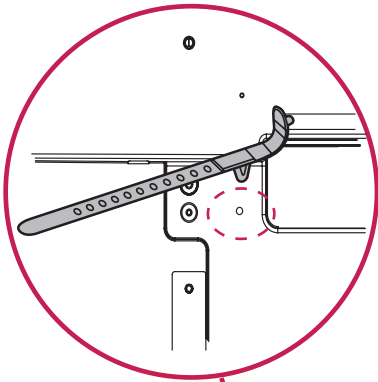
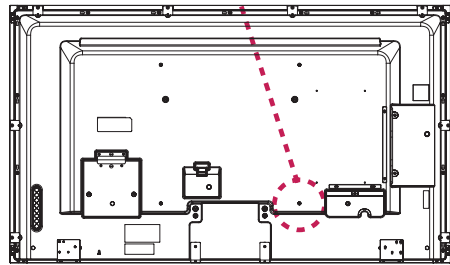
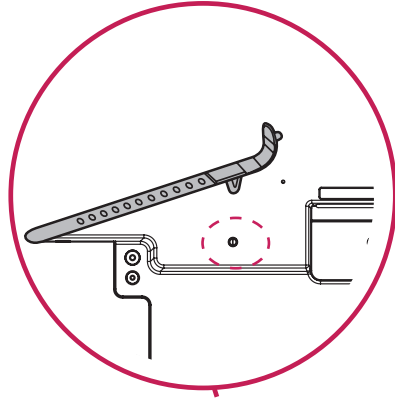
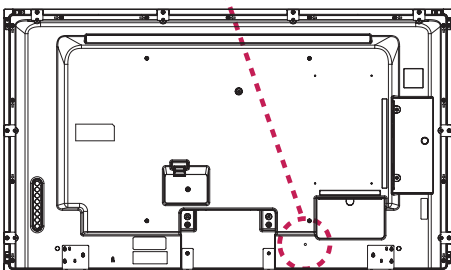
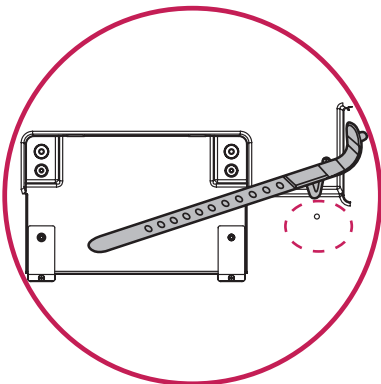
42WT30MS**55WT30MS****47WT30MS**

Δέκτης υπέρυθρων

Μπορείτε να τοποθετήσετε έναν αισθητήρα τηλεχειρισμού σε προσαρμοσμένη θέση. Τοποθετήστε το μαγνητικό φύλλο στο σημείο που θέλετε επάνω στο προϊόν. Συνιστάται η τοποθέτησή του στη θέση που εμφανίζεται στην παρακάτω εικόνα.

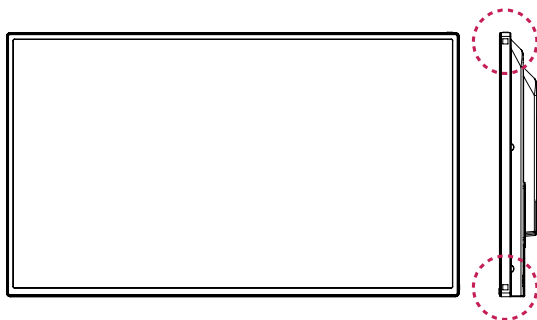

Κατακόρυφη διάταξη

Αν η εγκατάσταση γίνεται σε κατακόρυφη διάταξη, περιστρέψτε την οθόνη δεξιόστροφα κατά 90 μοίρες (όταν είστε στραμμένοι προς την πρόσοψη της οθόνης).

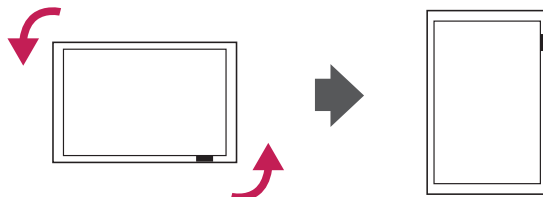

ΣΗΜΕΙΩΣΗ

- Μην τοποθετείτε το δέκτη υπέρυθρων στην επιφάνεια της οθόνης ούτε σε απόσταση 50 εκ. σε οποιαδήποτε κατεύθυνση.

Επιτοίχια τοποθέτηση

Για σωστό εξαερισμό, αφήστε ελεύθερο χώρο 10 εκ. γύρω από κάθε πλευρά και από τον τοίχο. Για περισσότερες πληροφορίες σχετικά με την εγκατάσταση, απευθυνθείτε στον αντιπρόσωπό σας και ανατρέξτε στον οδηγό εγκατάστασης και ρύθμισης που συνοδεύει τη βάση επιτοίχιας στήριξης με δυνατότητα κλίσης (διατίθεται ξεχωριστά).

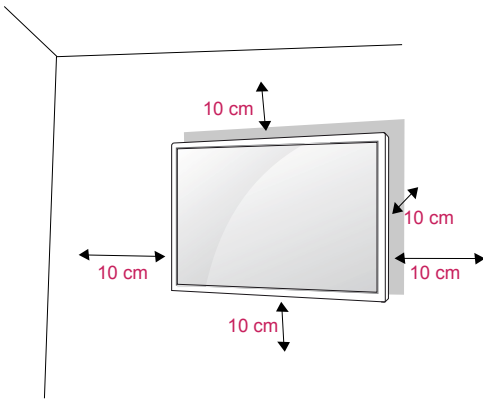

Εάν σκοπεύετε να τοποθετήσετε την τηλεόραση σε τοίχο, προσαρμόστε τη βάση επιτοίχιας στήριξης (προαιρετικά εξαρτήματα) στην πίσω πλευρά της συσκευής.

Όταν εγκαθιστάτε την τηλεόραση χρησιμοποιώντας τη βάση επιτοίχιας στήριξης (προαιρετικά εξαρτήματα), τοποθετήστε την προσεκτικά ώστε να μην πέσει.

- 1 Χρησιμοποιήστε τις βίδες και τη βάση επιτοίχιας στήριξης σύμφωνα με τα πρότυπα VESA.
- 2 Αν χρησιμοποιήσετε βίδες μεγαλύτερου μεγέθους από το κανονικό, ενδέχεται να προκαλέσετε εσωτερική βλάβη στην οθόνη.
- 3 Αν χρησιμοποιήσετε ακατάλληλες βίδες, ενδέχεται να προκαλέσετε ζημιά στη συσκευή και να πέσει από τη θέση στήριξης. Σε αυτή την περίπτωση, η LG Electronics δεν θα φέρει καμία ευθύνη.
- 4 Ακολουθήστε το παρακάτω πρότυπο VESA.
 - 785 mm (31 ίντσες) ή περισσότερο
 - * Βίδα στερέωσης: Διάμετρος 6,0 mm x Βήμα 1,0 mm x Μήκος 10 mm

ΠΡΟΣΟΧΗ

- Αποσυνδέστε πρώτα το καλώδιο τροφοδοσίας και, στη συνέχεια, μετακινήστε ή εγκαταστήστε την οθόνη. Διαφορετικά, υπάρχει κίνδυνος ηλεκτροπληξίας.
- Αν εγκαταστήσετε την οθόνη στην οροφή ή σε επικλινή τοίχο, υπάρχει κίνδυνος να πέσει και να προκαλέσει σοβαρό τραυματισμό.
- Χρησιμοποιείτε μόνο εγκεκριμένες επιτοίχιας βάσεις στήριξης της LG και επικοινωνήστε με τον τοπικό αντιπρόσωπο ή με εξειδικευμένο προσωπικό.
- Μην σφίγγετε υπερβολικά τις βίδες, καθώς ενδέχεται να προκληθεί ζημιά στην οθόνη και να ακυρωθεί η εγγύηση.
- Χρησιμοποιήστε βίδες και επιτοίχιας βάσεις στήριξης που πληρούν το πρότυπο VESA. Οι ζημιές ή οι τραυματισμοί που οφείλονται σε κακή χρήση ή στη χρήση ακατάλληλων εξαρτημάτων δεν καλύπτονται από την εγγύηση.

ΣΗΜΕΙΩΣΗ

- Το κιτ επιτοίχιας στήριξης περιλαμβάνει ένα εγχειρίδιο εγκατάστασης και τα απαραίτητα εξαρτήματα.
- Η επιτοίχια βάση στήριξης είναι προαιρετική. Μπορείτε να αγοράσετε πρόσθετα εξαρτήματα από τον τοπικό αντιπρόσωπο.
- Το μήκος των βιδών ενδέχεται να διαφέρει ανάλογα με την επιτοίχια βάση στήριξης. Βεβαιωθείτε ότι χρησιμοποιείτε βίδες με το κατάλληλο μήκος.
- Για περισσότερες πληροφορίες, ανατρέξτε στις οδηγίες που παρέχονται με την επιτοίχια βάση στήριξης.

Στερεώστε το προϊόν σε τοίχο (προαιρετικά)

(Ανάλογα με το μοντέλο)

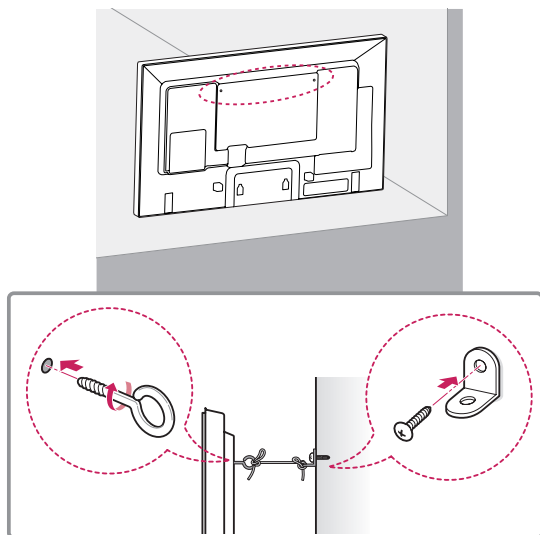

- 1 Τοποθετήστε και σφίξτε τους κρίκους ανάρτησης ή τους βραχίονες του προϊόντος και τις βίδες στο πίσω μέρος του προϊόντος.
- Αν έχουν τοποθετηθεί βίδες στη θέση των κρίκων ανάρτησης, αφαιρέστε πρώτα τις βίδες.
- 2 Στερεώστε με τις βίδες τα υποστηρίγματα στον τοίχο.
Ευθυγραμμίστε τη θέση της επιτοίχιας βάσης και των κρίκων ανάρτησης στο πίσω μέρος του προϊόντος.
- 3 Συνδέστε καλά τους κρίκους ανάρτησης και τα υποστηρίγματα τοίχου με ένα ανθεκτικό ιμάντα. Βεβαιωθείτε ότι το σκοινί βρίσκεται σε οριζόντια θέση προς την επίπεδη επιφάνεια.

**ΠΡΟΣΟΧΗ**

- Βεβαιωθείτε ότι τα παιδιά δεν μπορούν να σκαρφαλώσουν ή να κρεμαστούν από το προϊόν.

**ΣΗΜΕΙΩΣΗ**

- Χρησιμοποιήστε μια βάση στήριξης ή ένα έπιπλο που είναι αρκετά μεγάλο και ανθεκτικό για την ασφαλή τοποθέτηση του προϊόντος.
- Οι βραχίονες, οι βίδες και οι ιμάντες είναι προαιρετικά. Μπορείτε να αγοράσετε πρόσθετα εξαρτήματα από τον τοπικό αντιπρόσωπο.

**ΠΡΟΕΙΔΟΠΟΙΗΣΗ**

- Αν ένα προϊόν δεν είναι τοποθετημένο σε επαρκώς σταθερό μέρος, ενδέχεται να υπάρξει κίνδυνος λόγω πτώσης. Μπορείτε να αποφύγετε πολλούς τραυματισμούς, κυρίως παιδικούς, με τα εξής απλά μέτρα πρόληψης:
 - » Χρησιμοποιείτε έπιπλα ή βάσεις που προτείνει ο κατασκευαστής του προϊόντος.
 - » Να χρησιμοποιείτε μόνο έπιπλα που υποστηρίζουν με ασφάλεια το προϊόν.
 - » Βεβαιωθείτε πως το προϊόν δεν εξέρχεται από την άκρη του επίπλου στήριξης.
 - » Μην τοποθετείτε το προϊόν σε ψηλά έπιπλα (π.χ. ντουλάπια ή βιβλιοθήκες) χωρίς να αγκυρώσετε το έπιπλο και το προϊόν με κατάλληλο τρόπο.
 - » Μην τοποθετείτε το προϊόν επάνω σε ύφασμα ή άλλα υλικά που μπορεί να παρεμβάλλονται μεταξύ του προϊόντος και του επίπλου.
 - » Ενημερώστε τα παιδιά ότι είναι επικίνδυνη η αναρρίχηση στο έπιπλο για να φτάσουν το προϊόν ή τα στοιχεία ελέγχου του.

ΤΗΛΕΧΕΙΡΙΣΤΗΡΙΟ

Οι περιγραφές που παρουσιάζονται στο παρόν εγχειρίδιο βασίζονται στα κουμπιά του τηλεχειριστηρίου. Διαβάστε προσεκτικά το εγχειρίδιο και χρησιμοποιήστε σωστά την οθόνη.

Για να αντικαταστήσετε τις μπαταρίες, ανοίξτε το κάλυμμα των μπαταριών και τοποθετήστε τις νέες μπαταρίες (1,5 V AAA). Οι πόλοι ⊕ και ⊖ πρέπει να ταιριάζουν με τις ενδείξεις στο εσωτερικό της θήκης. Στη συνέχεια, κλείστε το κάλυμμα των μπαταριών.

Για να αφαιρέσετε τις μπαταρίες, εκτελέστε τα βήματα τοποθέτησης με την αντίθετη σειρά.



ΠΡΟΣΟΧΗ

- Μην συνδυάζετε παλιές και καινούριες μπαταρίες, καθώς υπάρχει κίνδυνος πρόκλησης βλάβης στο τηλεχειριστήριο.
- Πρέπει να έχετε στραμμένο το τηλεχειριστήριο προς τον αισθητήρα τηλεχειρισμού της οθόνης.

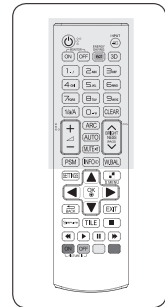
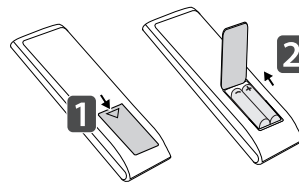

⏻ (POWER) (Κουμπί λειτουργίας)
Ενεργοποιεί ή απενεργοποιεί την οθόνη.

MONITOR ON / OFF (Ενεργοποίηση/Απενεργοποίηση οθόνης)
Ενεργοποίηση ή απενεργοποίηση πολλών οθονών ταυτόχρονα.

1/a/A
Εναλλαγή μεταξύ αριθμητικών και αλφαβητικών συμβόλων.

ARC
Επιλογή λειτουργίας αναλογίας οθόνης.

Κουμπί αύξησης/μείωσης έντασης ήχου
Ρύθμιση της έντασης του ήχου.

PSM
Επιλογή λειτουργίας κατάστασης εικόνας.

MUTE (ΣΙΓΑΣΗ)
Απενεργοποιεί όλους τους ήχους.

ENERGY SAVING (e2) (ΕΞΟΙΚΟΝΟΜΗΣΗ ΕΝΕΡΓΕΙΑΣ)
Προσαρμογή της φωτεινότητας της οθόνης για την εξοικονόμηση ενέργειας.

INPUT (ΕΙΣΟΔΟΣ)
Επιλέγει τρόπο εισόδου.

3D
Δεν ισχύει η επιλογή κουμπιών.

Αριθμητικά και αλφαβητικά κουμπιά
Εισαγωγή αριθμητικών ή αλφαβητικών χαρακτήρων ανάλογα με τη ρύθμιση.

CLEAR
Διαγραφή του αριθμητικού ή αλφαβητικού χαρακτήρα που πληκτρολογήσατε.

Κουμπί φωτεινότητας
Προσαρμόστε τη φωτεινότητα πατώντας τα κουμπιά Επάνω/Κάτω στο τηλεχειριστήριο. Σε λειτουργία USB, το μενού OSD έχει τη λειτουργία Σελίδας, για μετακίνηση στην επόμενη λίστα αρχείων.

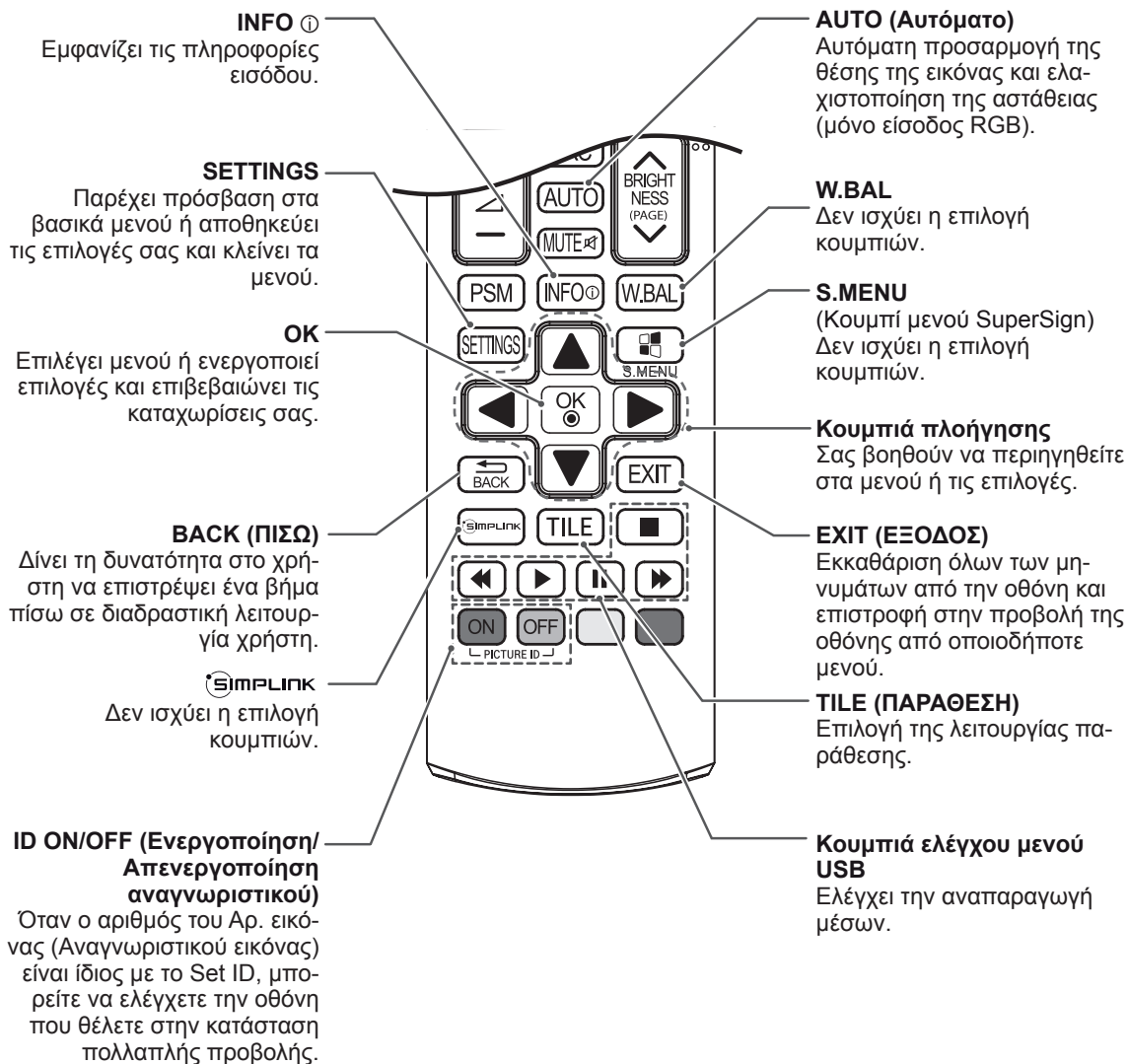
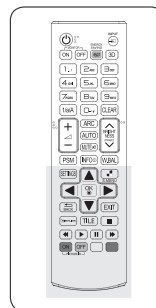

ΧΡΗΣΗ ΤΗΣ ΟΘΟΝΗΣ

Σύνδεση σε υπολογιστή

Αυτή η οθόνη υποστηρίζει τη λειτουργία Plug & Play*.

* Plug & Play: Με αυτή τη λειτουργία, ένα PC μπορεί να χρησιμοποιήσει την οθόνη χωρίς την εγκατάσταση προγράμματος οδήγησης.

! ΣΗΜΕΙΩΣΗ

- Για την καλύτερη δυνατή ποιότητα εικόνας, χρησιμοποιήστε την οθόνη με σύνδεση HDMI.
- Για να εξασφαλίσετε τη συμβατότητα του προϊόντος, χρησιμοποιήστε θωρακισμένο καλώδιο διασύνδεσης σήματος (π.χ. καλώδιο σήματος D-sub 15 ακίδων ή καλώδιο DVI) με πυρήνα από φερρίτη.
- Αν ενεργοποιήσετε την οθόνη όταν βρίσκεται σε χαμηλή θερμοκρασία, ενδέχεται να τρεμοπαίξει. Αυτό είναι φυσιολογικό.
- Ενδέχεται να εμφανιστούν στην οθόνη μερικές κόκκινες, πράσινες ή μπλε κουκκίδες. Αυτό είναι φυσιολογικό.
- Αν χρησιμοποιείτε μεγαλύτερο καλώδιο από το παρεχόμενο καλώδιο σήματος D-sub 15 ακίδων, ορισμένες εικόνες ενδέχεται να εμφανίζονται θολές.

! ΠΡΟΣΟΧΗ

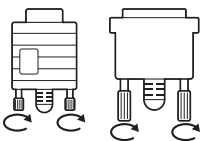

- Συνδέστε το καλώδιο εισόδου σήματος και σφίξτε το στρίβοντας τις βίδες δεξιόστροφα.

- Μην πιέζετε την οθόνη με τα δάχτυλά σας για μεγάλο χρονικό διάστημα διότι μπορεί να παραμορφωθεί προσωρινά η οθόνη.
- Αποφύγετε την παρατεταμένη προβολή μιας στατικής εικόνας στην οθόνη για να αποφύγετε το φαινόμενο της μόνιμης αποτύπωσης εικόνων στην οθόνη. Εάν είναι εφικτό, χρησιμοποιήστε μια προφύλαξη οθόνης.

Σύνδεση RGB

Μεταδίδει το αναλογικό σήμα εικόνας από τον υπολογιστή στην οθόνη. Συνδέστε τον υπολογιστή και την οθόνη με το καλώδιο D-sub 15 ακίδων, όπως φαίνεται στις παρακάτω εικόνες. Επιλέξτε πηγή εισόδου RGB.

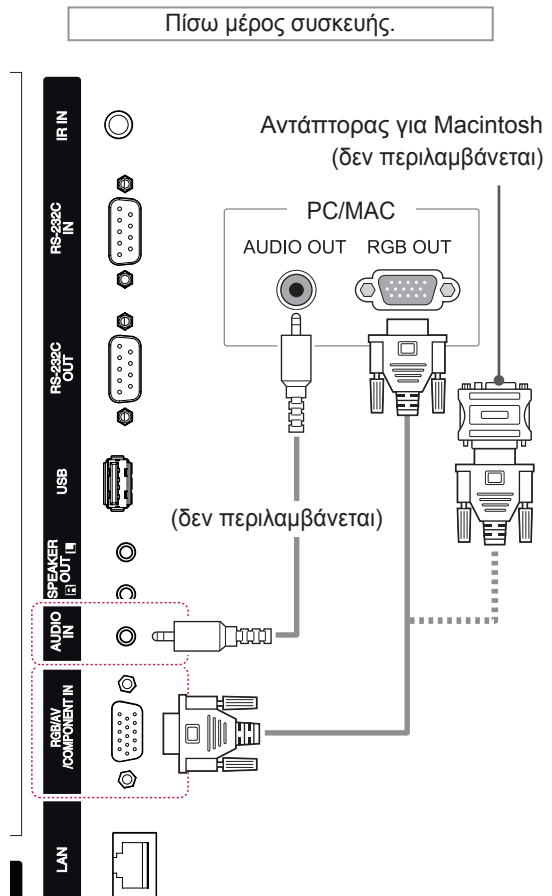

! ΣΗΜΕΙΩΣΗ

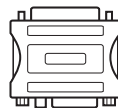

- Χρησιμοποιήστε τον κλασικό αντάπτορα Macintosh. Στο εμπόριο κυκλοφορεί και ένας μη συμβατός αντάπτορας. (Διαφορετικό σύστημα σημάτων)
- Οι υπολογιστές Apple χρειάζονται ενδεχομένως αντάπτορα για να συνδεθούν σε αυτήν την οθόνη. Για περισσότερες πληροφορίες, επικοινωνήστε με την Apple ή επισκεφθείτε τον ιστότοπό της.

Σύνδεση DVI

Μεταδίδει το ψηφιακό σήμα εικόνας από τον H/Y στην οθόνη. Συνδέστε τον H/Y και την οθόνη με το καλώδιο DVI, όπως φαίνεται στις παρακάτω εικόνες.

Επιλέξτε πηγή εισόδου DVI.

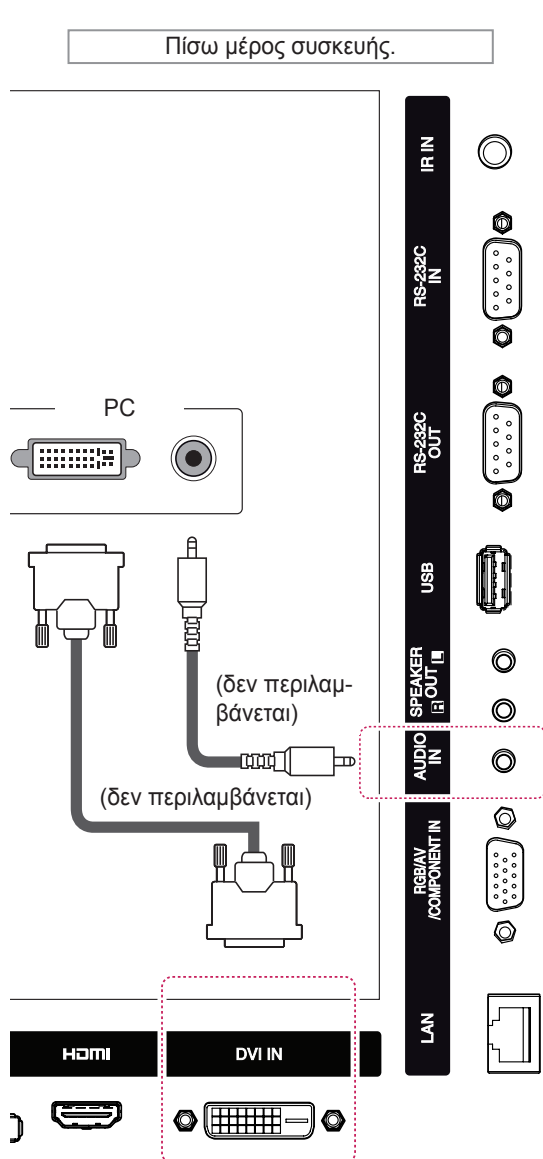

Σύνδεση HDMI

Μεταδίδει τα ψηφιακά σήματα εικόνας και ήχου από τον υπολογιστή στην οθόνη. Συνδέστε τον H/Y και την οθόνη με το καλώδιο HDMI, όπως φαίνεται στις παρακάτω εικόνες.

Επιλέξτε πηγή εισόδου HDMI.

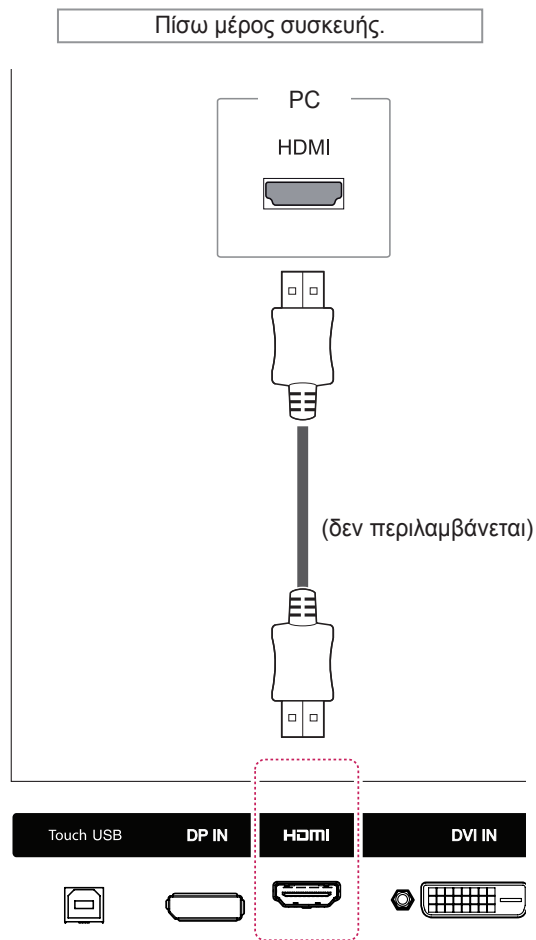

ΣΗΜΕΙΩΣΗ

- Χρησιμοποιήστε καλώδιο HDMI™ υψηλής ταχύτητας.
- Αν δεν μπορείτε να ακούσετε ήχο στη λειτουργία HDMI, ελέγξτε το περιβάλλον του PC. Σε ορισμένα PC, θα πρέπει να αλλάξετε μόνοι σας την προεπιλεγμένη έξοδο ήχου σε HDMI.
- Αν θέλετε να χρησιμοποιήσετε τη λειτουργία HDMI PC, θα πρέπει να επιλέξετε τη λειτουργία PC ως PC/DTV.
- Όταν χρησιμοποιείται υπολογιστής με σύνδεση HDMI, ενδέχεται να προκύψει πρόβλημα συμβατότητας.

Σύνδεση Display Port

Μεταδίδει τα ψηφιακά σήματα εικόνας και ήχου από το PC στην οθόνη. Συνδέστε το PC και την οθόνη με το καλώδιο Display Port, όπως φαίνεται στις παρακάτω εικόνες.

Επιλέξτε πηγή εισόδου Display Port.

Πίσω μέρος συσκευής.

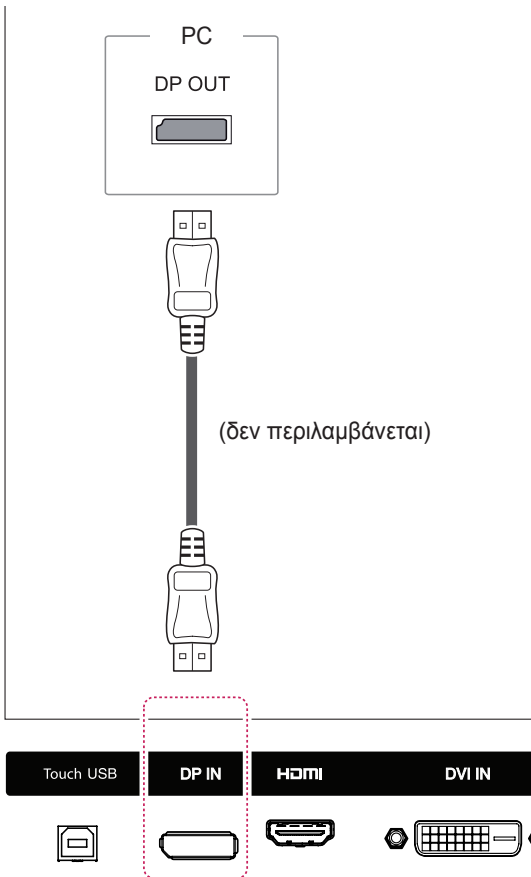

Σύνδεση δέκτη υπερύθρων

Σας επιτρέπει να χρησιμοποιήσετε μία επέκταση ενσύρματου τηλεχειριστήριου ή δέκτη υπερύθρων.

Πίσω μέρος συσκευής.

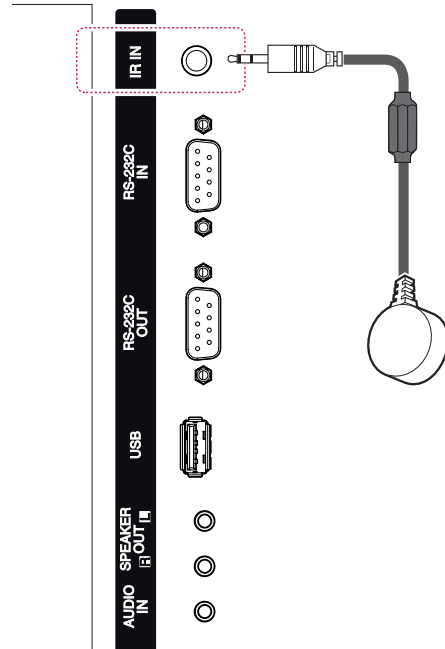

! ΣΗΜΕΙΩΣΗ

- Βεβαιωθείτε ότι το καλώδιο τροφοδοσίας είναι αποσυνδεδεμένο.
- Η εγκατάσταση του δέκτη υπερύθρων στο εμπρός ή το επάνω μέρος του προϊόντος μπορεί να προκαλέσει παρεμβολές με το TOUCH IR. Τοποθετήστε το δέκτη υπερύθρων στο πίσω μέρος του προϊόντος.

Σύνδεση καλωδίου Touch USB

Συνδέστε ένα καλώδιο USB σε μια θύρα Touch USB στο πίσω μέρος της οθόνης..

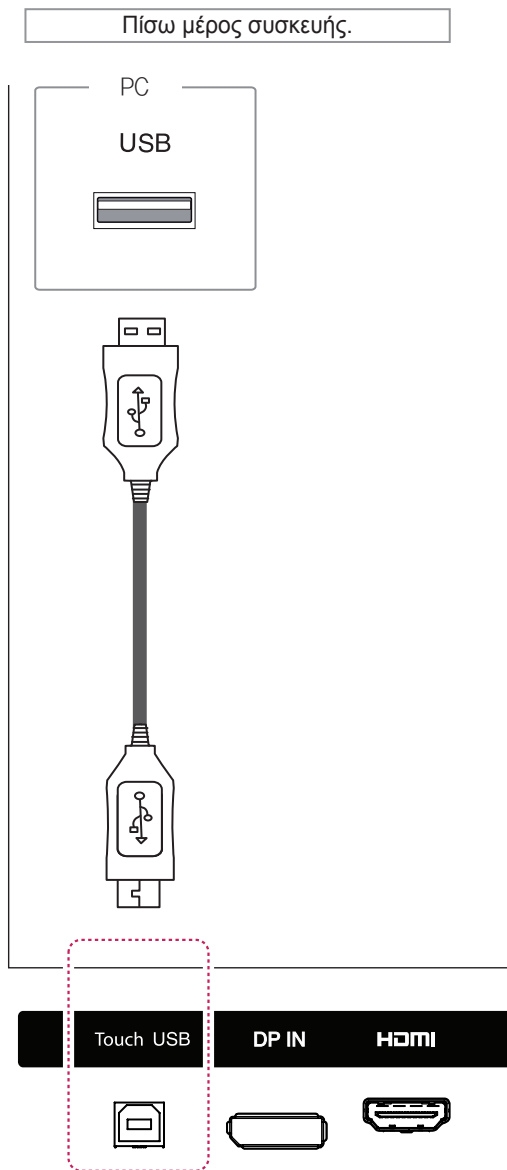

Προσαρμογή της οθόνης

Επιλογή λειτουργίας εικόνας

Για να εμφανίζονται οι εικόνες με τις καλύτερες δυνατότες ρυθμίσεις, επιλέξτε μία από τις προκαθορισμένες λειτουργίες εικόνας.

- 1 Πατήστε **SETTINGS** για να μεταβείτε στα βασικά μενού.
- 2 Πατήστε τα κουμπιά πλοήγησης για να μεταβείτε στην επιλογή **PICTURE (ΕΙΚΟΝΑ)** και πατήστε **OK**.
- 3 Πατήστε τα κουμπιά πλοήγησης για να μεταβείτε στην επιλογή **Picture Mode (Λειτουργία εικόνας)** και πατήστε **OK**.
- 4 Πατήστε τα κουμπιά πλοήγησης για να μεταβείτε στην επιθυμητή λειτουργία εικόνας και πατήστε **OK**.

Λειτουργία	Περιγραφή
Vivid (Έντονη)	Ρυθμίζει την εικόνα βίντεο για χώρους καταστημάτων. Συγκεκριμένα, βελτιώνει την Contrast(αντίθεση) , τη Brightness(φωτεινότητα) , το Color(χρώμα) και την Sharpness(ευκρίνεια) .
Standard (Κανονική)	Ρυθμίζει την εικόνα για το κανονικό περιβάλλον.
Cinema (Κινηματογράφος)	Ενισχύει την εικόνα του βίντεο και της δίνει μια κινηματογραφική αίσθηση για να απολαμβάνετε τις ταινίες σαν να βρίσκεστε στον κινηματογράφο.
Sports (Αθλήματα)	Βελτιστοποίηση της εικόνας για έντονη δράση υψηλής ποιότητας με εστίαση στα βασικά χρώματα, όπως το λευκό, το πράσινο του γρασιδιού ή το γαλάζιο του ουρανού.
Game (Παιχνίδι)	Ενισχύει την εικόνα για οθόνη με γρήγορες εναλλαγές γραφικών, όπως σε υπολογιστές ή παιχνίδια.

- 5 Όταν ολοκληρώσετε τη διαδικασία, πατήστε το κουμπί **EXIT (ΞΕΘΑΟΣ)**. Για να επιστρέψετε στο προηγούμενο μενού, πατήστε το κουμπί **BACK (ΠΙΣΩ)**.

Προσαρμογή επιλογών εικόνας

Για την καλύτερη απόδοση της οθόνης, προσαρμόστε τις βασικές και τις προηγμένες επιλογές σε κάθε λειτουργία εικόνας.

- 1 Πατήστε **SETTINGS** για να μεταβείτε στα βασικά μενού.
- 2 Πατήστε τα κουμπιά πλοήγησης για να μεταβείτε στην επιλογή **PICTURE (ΕΙΚΟΝΑ)** και πατήστε **OK**.
- 3 Πατήστε τα κουμπιά πλοήγησης για να μεταβείτε στην επιλογή **Picture Mode (Λειτουργία εικόνας)** και πατήστε **OK**.
- 4 Πατήστε τα κουμπιά πλοήγησης για να μεταβείτε στην επιθυμητή λειτουργία εικόνας και πατήστε **OK**.
- 5 Επιλέξτε και προσαρμόστε τις παρακάτω επιλογές. Έπειτα πατήστε **OK**.

Επιλογή	Περιγραφή
Backlight (Φωτισμός)	Προσαρμόζει τη φωτεινότητα της οθόνης, ελέγχοντας το φωτισμό της LCD. Αν μειώσετε το επίπεδο φωτεινότητας, η οθόνη σκοτεινιάζει και η κατανάλωση ενέργειας μειώνεται, χωρίς να χάνεται το σήμα της εικόνας.
Contrast (Αντίθεση)	Αυξάνει ή μειώνει τη διαβάθμιση του σήματος εικόνας. Όταν το φωτεινό τμήμα της εικόνας είναι κορεσμένο, μπορείτε να χρησιμοποιήσετε τη ρύθμιση Contrast (Αντίθεση) .
Brightness (Φωτεινότητα)	Προσαρμόζει το βασικό επίπεδο του σήματος στην εικόνα. Όταν το σκούρο τμήμα της εικόνας είναι κορεσμένο, μπορείτε να χρησιμοποιήσετε τη ρύθμιση Brightness (Φωτεινότητα) .
Sharpness (Ευκρίνεια)	Προσαρμόζει το επίπεδο ευκρίνειας στις άκρες μεταξύ των φωτεινών και των σκούρων περιοχών της εικόνας. Όσο χαμηλότερο είναι το επίπεδο, τόσο πιο "απαλή" είναι η εικόνα.
Color (Χρώμα)	Προσαρμόζει την ένταση σε όλες τις υποεπιλογές του Colors (Χρώματα) .
Tint (Χρωματικός τόνος)	Προσαρμόζει την εξισορρόπηση μεταξύ των επιπέδου Red (Κόκκινο) και Green (Πράσινο) .
Color Temperature (Θερμοκρασία χρώματος)	Επιλέξτε θερμό για να ενισχύσετε τα πιο θερμά χρώματα, όπως το κόκκινο, ή επιλέξτε ψυχρό για να ενισχύσετε τα πιο ψυχρά χρώματα, όπως το μπλε.

Επιλογή	Περιγραφή
Advanced Control (Προηγμένος Έλεγχος)	Προσαρμόζει τις προηγμένες επιλογές. Μάθετε περισσότερα σχετικά με τις προηγμένες επιλογές Ανατρέξτε στη σελ.44.
Picture Reset (Επαναφορά εικόνας)	Επαναφέρει τις επιλογές στις προεπιλεγμένες ρυθμίσεις τους.

- 6 Όταν ολοκληρώσετε τη διαδικασία, πατήστε το κουμπί **EXIT (ΕΞΟΔΟΣ)**.
Για να επιστρέψετε στο προηγούμενο μενού, πατήστε το κουμπί **BACK (ΠΙΣΩ)**.

Προσαρμογή επιλογών εμφάνισης στον υπολογιστή

Για την καλύτερη απόδοση της εικόνας, προσαρμόστε τις επιλογές σε κάθε λειτουργία εικόνας.

- Αυτή η λειτουργία είναι διαθέσιμη στην ακόλουθη λειτουργία: RGB [PC].
- 1 Πατήστε **SETTINGS** για να μεταβείτε στα βασικά μενού.
 - 2 Πατήστε τα κουμπιά πλοήγησης για να μεταβείτε στην επιλογή **PICTURE (ΕΙΚΟΝΑ)** και πατήστε **OK**.
 - 3 Πατήστε τα κουμπιά πλοήγησης για να μεταβείτε στην επιλογή **Screen (Οθόνη)** και πατήστε **OK**.
 - 4 Επιλέξτε και προσαρμόστε τις παρακάτω επιλογές. Έπειτα πατήστε **OK**.

Επιλογή	Περιγραφή
Resolution (Ανάλυση)	Επιλέγει την κατάλληλη Ανάλυση .
Auto Configure (Αυτόματη ρύθμιση)	Ρυθμίζονται αυτόματα οι επιλογές Position (Θέση), το Size (Μέγεθος) και Phase (Φάση) της οθόνης. Κατά τη διάρκεια της ρύθμισης, ενδέχεται να μην είναι σταθερή η εμφανιζόμενη εικόνα για μερικά δευτερόλεπτα.
Position/Size/Phase (Θέση/Μέγεθος/Φάση)	Προσαρμόζει τις επιλογές όταν η εικόνα δεν είναι ευκρινής, ιδιαίτερα όταν οι χαρκτήρες τρεμοπαίζουν μετά την αυτόματη ρύθμιση.
Reset (Επαναφορά)	Επαναφέρει τις επιλογές στις προεπιλεγμένες ρυθμίσεις τους.

- 5 Όταν ολοκληρώσετε τη διαδικασία, πατήστε το κουμπί **EXIT (ΕΞΟΔΟΣ)**.
Για να επιστρέψετε στο προηγούμενο μενού, πατήστε το κουμπί **BACK (ΠΙΣΩ)**.

Προσαρμογή του ήχου

Επιλογή λειτουργίας ήχου

Για να απολαύσετε τον ήχο στις καλύτερες δυνατές ρυθμίσεις, επιλέξτε μία από τις προκαθορισμένες λειτουργίες ήχου.

- 1 Πατήστε **SETTINGS** για να μεταβείτε στα βασικά μενού.
- 2 Πατήστε τα κουμπιά πλοήγησης για να μεταβείτε στην επιλογή **AUDIO (ΗΧΟΣ)** και πατήστε **OK**.
- 3 Πατήστε τα κουμπιά πλοήγησης για να μεταβείτε στην επιλογή **Sound Mode (Λειτουργία ήχου)** και πατήστε **OK**.
- 4 Πατήστε τα κουμπιά πλοήγησης για να μεταβείτε στην επιθυμητή λειτουργία ήχου και πατήστε **OK**.

Λειτουργία	Περιγραφή
Standard (Κανονική)	Επιλέξτε αυτή τη λειτουργία όταν θέλετε ήχο κανονικής ποιότητας.
Music (Μουσική)	Επιλέξτε αυτή τη λειτουργία όταν ακούτε μουσική.
Cinema (Κινηματογράφος)	Επιλέξτε αυτή τη λειτουργία όταν παρακολουθείτε ταινίες.
Sports (Αθλήματα)	Επιλέξτε αυτή τη λειτουργία όταν παρακολουθείτε αθλητικά γεγονότα.
Game (Παιχνίδι)	Επιλέξτε αυτή τη λειτουργία όταν παίζετε παιχνίδια.

- 5 Όταν ολοκληρώσετε τη διαδικασία, πατήστε το κουμπί **EXIT (ΕΞΟΔΟΣ)**.
Για να επιστρέψετε στο προηγούμενο μενού, πατήστε το κουμπί **BACK (ΠΙΣΩ)**.

Προσαρμογή επιλογών ήχου

Για την καλύτερη απόδοση του ήχου, προσαρμόστε τις επιλογές σε κάθε λειτουργία ήχου.

- 1 Πατήστε **SETTINGS** για να μεταβείτε στα βασικά μενού.
- 2 Πατήστε τα κουμπιά πλοήγησης για να μεταβείτε στην επιλογή **AUDIO (ΗΧΟΣ)** και πατήστε **OK**.
- 3 Πατήστε τα κουμπιά πλοήγησης για να μεταβείτε στην επιλογή **Sound Mode (Λειτουργία ήχου)** και πατήστε **OK**.
- 4 Πατήστε τα κουμπιά πλοήγησης για να μεταβείτε στην επιθυμητή λειτουργία ήχου και πατήστε **OK**.
- 5 Επιλέξτε και προσαρμόστε τις παρακάτω επιλογές. Έπειτα πατήστε **OK**.

Επιλογή	Περιγραφή
Infinite Sound	Η λειτουργία Infinity Sound της LG παρέχει στερεοφωνικό ήχο 5.1 καναλιών από δύο ηχεία.
Treble (Πρίμα)	Ελέγχει τους έντονους ήχους της εξόδου. Όταν αυξάνετε τα πρίμα, ο ήχος παράγεται στο υψηλότερο εύρος συχνοτήτων.
Bass (Μπάσα)	Ελέγχει τους πιο απαλούς ήχους της εξόδου. Όταν αυξάνετε τα μπάσα, ο ήχος παράγεται στο χαμηλότερο εύρος συχνοτήτων.
Reset (Επαναφορά)	Επαναφέρει τη λειτουργία ήχου στην προεπιλεγμένη ρύθμισή του.

- 6 Όταν ολοκληρώσετε τη διαδικασία, πατήστε το κουμπί **EXIT (ΕΞΟΔΟΣ)**.
Για να επιστρέψετε στο προηγούμενο μενού, πατήστε το κουμπί **BACK (ΠΙΣΩ)**.

Χρήση πρόσθετων επιλογών

Χρήση της λίστας εισόδων

- 1 Πατήστε **INPUT (ΕΙΣΟΔΟΣ)** για να μεταβείτε στη λίστα πηγών εισόδου.
- 2 Πατήστε τα κουμπιά πλοήγησης για να μεταβείτε σε μία πηγή εισόδου και πατήστε **OK**.

Πηγή εισόδου	Περιγραφή
AV	Παρακολούθηση βίντεο από VCR ή άλλες εξωτερικές συσκευές.
Στοιχείο	Παρακολούθηση περιεχομένου από συσκευή DVD ή άλλες εξωτερικές συσκευές ή μέσω ψηφιακού αποκωδικοποιητή.
RGB	Προβολή εικόνας υπολογιστή στην οθόνη.
HDMI	Παρακολούθηση περιεχομένου από υπολογιστή, DVD, ψηφιακό αποκωδικοποιητή ή άλλες συσκευές υψηλής ευκρίνειας.
DVI-D	Παρακολούθηση περιεχομένου από υπολογιστή, DVD, ψηφιακό αποκωδικοποιητή ή άλλες συσκευές υψηλής ευκρίνειας.
Display Port	Παρακολούθηση περιεχομένου από PC, DVD, ψηφιακό αποκωδικοποιητή ή άλλες συσκευές υψηλής ευκρίνειας.
USB	Αναπαραγωγή του αρχείου πολυμέσων που είναι αποθηκευμένο στο USB.

Ρύθμιση της αναλογίας οθόνης

Μπορείτε να αλλάξετε το μέγεθος της εικόνας, ώστε να τη βλέπετε στο ιδανικό μέγεθος. Απλώς πατήστε το κουμπί **ARC** ενώ παρακολουθείτε την οθόνη.



ΠΡΟΣΟΧΗ

- Αν μια στατική εικόνα εμφανίζεται στην οθόνη για μεγάλο χρονικό διάστημα, τότε αποτυπώνεται και προκαλεί μόνιμη παραμόρφωση στην οθόνη. Αυτό το φαινόμενο ονομάζεται "διατήρηση ίχνους εικόνας" (burn-in) και δεν καλύπτεται από την εγγύηση.
- Για να εμποδίσετε την αποτύπωση ειδώλου, μην προβάλλετε στατικές εικόνες για περισσότερο από δύο ώρες.
- Αν η αναλογία οθόνης είναι 4:3 για μεγάλο χρονικό διάστημα, το ίχνος της εικόνας ενδέχεται να αποτυπωθεί μόνιμα στην περιοχή letterbox της οθόνης.
- Ο συνιστώμενος χρόνος λειτουργίας για καλύτερη απόδοση και αξιοπιστία είναι τουλάχιστον 12 ώρες την ημέρα.
- Όταν χρησιμοποιείτε την οθόνη αφής, συνιστάται να ρυθμίζετε την αναλογία οθόνης στην επιλογή Just Scan (Μόνο σάρωση).



ΣΗΜΕΙΩΣΗ

- Μπορείτε επίσης να αλλάξετε το μέγεθος της εικόνας μεταβαίνοντας στα βασικά μενού.
- Η λειτουργία "Μόνο σκαναρ." ενεργοποιείται όταν ένα σήμα βίντεο έχει ανάλυση 720p ή υψηλότερη.

Αναλογία Οθόνης	MODE	AV	Στοιχείο	RGB	DVI		HDMI		Display Port	
				PC	DTV	PC	DTV	PC	DTV	PC
16:9		o	o	o	o	o	o	o	o	o
Μόνο σκαναρ.		x	o	x	o	x	o	x	o	x
1:1		x	x	o	x	o	x	o	x	o
4:3		o	o	o	o	o	o	o	o	o
Διαγραφή		o	o	x	o	x	o	x	o	x
Κινηματογραφική Εστίαση		o	o	x	o	x	o	x	o	x

- **16:9:** Με αυτήν την επιλογή, μπορείτε να προσαρμόσετε οριζόντια την εικόνα, σε γραμμική αναλογία, ώστε να γεμίζει ολόκληρη την οθόνη (χρησιμοποιεί στην προβολή DVD με μορφή 4:3).

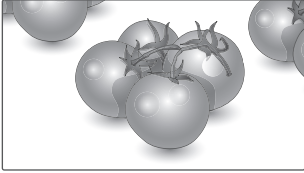

- **4:3:** Με αυτήν την επιλογή, μπορείτε να βλέπετε μια εικόνα στην αρχική αναλογία 4:3. Στα αριστερά και τα δεξιά της οθόνης θα εμφανίζονται γκριζες γραμμές.

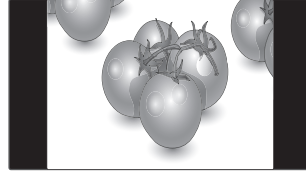

- **Μόνο σκαναρ.:** Με αυτήν την επιλογή, μπορείτε να δείτε την εικόνα σε καλύτερη ποιότητα, χωρίς απώλειες από την αρχική εικόνα, ακόμη και σε υψηλή ανάλυση.
Σημείωση: Αν υπάρχει θόρυβος στην αρχική εικόνα, μπορείτε να δείτε το θόρυβο στο άκρο της οθόνης.



- **Διαγραφή:** Με αυτήν την επιλογή, μπορείτε να προβάλετε την εικόνα χωρίς καμία αλλοίωση, ενώ θα γεμίζει ολόκληρη την οθόνη. Ωστόσο, το επάνω και το κάτω τμήμα της εικόνας θα περικοπούν.

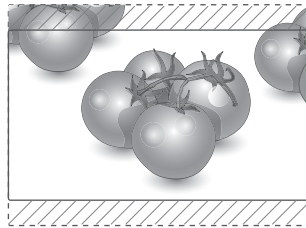

- **1:1:** Η αναλογία οθόνης δεν προσαρμόζεται με βάση την αρχική αναλογία. (Μόνο για Display Port PC, HDMI PC, DVI-D PC, RGB PC)

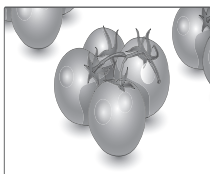

- **Κινηματογραφική Εστίαση:** Επιλέξτε Cinema Zoom, όταν θέλετε να μεγεθύνετε την εικόνα στη σωστή αναλογία.
Σημείωση: Όταν αυξάνετε ή μειώνετε το μέγεθος της εικόνας, η εικόνα ενδέχεται να παραμορφωθεί.

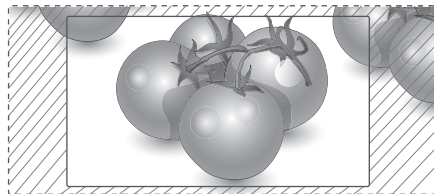

ΨΥΧΑΓΩΓΙΑ

Χρήση του δικτύου

Σύνδεση σε ενσύρματο δίκτυο

Συνδέστε την οθόνη σε ένα τοπικό δίκτυο (LAN) μέσω της θύρας LAN, όπως φαίνεται στην παρακάτω εικόνα, και διαμορφώστε τις ρυθμίσεις δικτύου.

Υποστηρίζει μόνο ενσύρματη σύνδεση δικτύου. Αφού ολοκληρωθεί η φυσική σύνδεση, ορισμένα οικιακά δίκτυα ενδέχεται να απαιτούν την προσαρμογή των ρυθμίσεων δικτύου της οθόνης. Στα περισσότερα οικιακά δίκτυα, η οθόνη συνδέεται αυτόματα χωρίς ρυθμίσεις.

Για περισσότερες λεπτομέρειες, επικοινωνήστε με τον πάροχο υπηρεσιών Internet ή ανατρέξτε στο εγχειρίδιο του δρομολογητή.

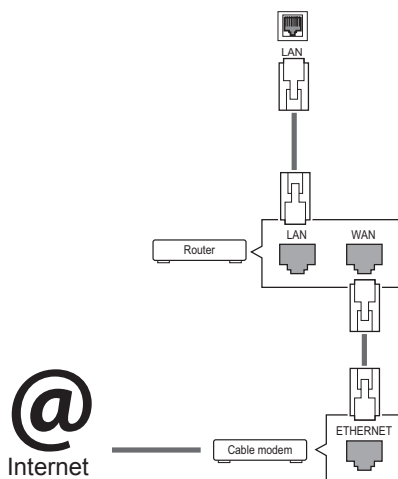

ΠΡΟΣΟΧΗ

- Μην συνδέετε αρθρωτό καλώδιο τηλεφώνου στη θύρα LAN.
- Επειδή υπάρχουν διάφορες μέθοδοι σύνδεσης, τηρήστε τις προδιαγραφές της εταιρείας τηλεπικοινωνιών ή του παρόχου υπηρεσιών διαδικτύου.

Για να διαμορφώσετε τις ρυθμίσεις δικτύου: (Ακόμα και αν η οθόνη έχει ήδη συνδεθεί αυτόματα, μπορείτε να επαναλάβετε τη ρύθμιση χωρίς κανένα πρόβλημα).

- 1 Πατήστε **SETTINGS** για να μεταβείτε στα βασικά μενού.
- 2 Πατήστε τα κουμπιά πλοήγησης για να μεταβείτε στην επιλογή **NETWORK (ΔΙΚΤΥΟ)** και πατήστε **OK**.
- 3 Πατήστε τα κουμπιά πλοήγησης, για να επιλέξετε **Network Setting (Ρυθμίσεις δικτύου)** και πατήστε **OK**.
- 4 Αν έχετε ήδη ορίσει την επιλογή Network Setting (Ρύθμιση δικτύου), επιλέξτε **Resetting (Επαναφορά)**. Οι νέες ρυθμίσεις σύνδεσης επαναφέρουν τις τρέχουσες ρυθμίσεις δικτύου.
- 5 Επιλέξτε **IP Auto Setting (Αυτόματη ρύθμιση IP)** ή **IP Manual Setting (Μη αυτόματη ρύθμιση IP)**.
 - Αν επιλέξετε **IP Manual Setting (Μη αυτόματη ρύθμιση IP)**, πατήστε τα κουμπιά πλοήγησης και τα αριθμητικά κουμπιά. Η εισαγωγή των διευθύνσεων IP πρέπει να γίνει μη αυτόματα.
 - **IP Auto Setting (Αυτόματη ρύθμιση IP)**: Επιλέξτε αυτήν τη ρύθμιση, αν υπάρχει διακομιστής DHCP (δρομολογητής) στο τοπικό δίκτυο (LAN) μέσω ενσύρματης σύνδεσης. Στην οθόνη εκχωρείται αυτόματα μια διεύθυνση IP. Αν χρησιμοποιείτε δρομολογητή ή μόνοτεμ ευρυζωνικής σύνδεσης με λειτουργία διακομιστή DHCP (Dynamic Host Configuration Protocol). Η διεύθυνση IP καθορίζεται αυτόματα.
- 6 Όταν ολοκληρώσετε τη διαδικασία, πατήστε το κουμπί **EXIT (Εξοδος)**.

ΠΡΟΣΟΧΗ

- Το μενού ρύθμισης δικτύου δεν θα είναι διαθέσιμο έως ότου η οθόνη συνδεθεί σε κάποιο φυσικό δίκτυο.
- Επειδή υπάρχουν διάφορες μέθοδοι σύνδεσης, τηρήστε τις προδιαγραφές της εταιρείας τηλεπικοινωνιών ή του παρόχου υπηρεσιών διαδικτύου.

ΣΗΜΕΙΩΣΗ

- Για απευθείας πρόσβαση στο Internet από την οθόνη, η σύνδεση στο Internet πρέπει να είναι συνεχώς ενεργοποιημένη.
- Αν δεν είναι δυνατή η πρόσβαση στο Internet, ελέγξτε την κατάσταση δικτύου από έναν υπολογιστή.
- Κατά τη χρήση της επιλογής **Network Setting** (Ρύθμιση δικτύου), ελέγξτε το καλώδιο LAN ή βεβαιωθείτε ότι είναι ενεργοποιημένη η λειτουργία DHCP στο δρομολογητή.
- Αν δεν ολοκληρώσετε τις ρυθμίσεις δικτύου, το δίκτυο ενδέχεται να μην λειτουργήσει κανονικά.

Συμβουλές για τη ρύθμιση δικτύου

- Για τη συγκεκριμένη οθόνη, χρησιμοποιήστε τυπικό καλώδιο LAN. Καλώδιο Cat5 ή καλύτερης ποιότητας, με βύσμα σύνδεσης RJ45.
- Συχνά, τα προβλήματα που παρουσιάζονται κατά τη ρύθμιση της σύνδεσης δικτύου μπορούν να λυθούν με μια απλή επαναφορά του δρομολογητή ή του μόντεμ. Αφού συνδέσετε την οθόνη στο οικιακό σας δίκτυο, απενεργοποιήστε αμέσως τη συσκευή ή/και αποσυνδέστε το καλώδιο τροφοδοσίας του δρομολογητή ή του καλωδιακού μόντεμ του οικιακού δικτύου. Στη συνέχεια, ενεργοποιήστε τη συσκευή ή/και συνδέστε ξανά το καλώδιο τροφοδοσίας.
- Ανάλογα με τον συμβεβλημένο πάροχο υπηρεσιών Internet (ISP), οι ισχύοντες όροι υπηρεσιών ενδέχεται να περιορίζουν τον αριθμό των συσκευών με δυνατότητα λήψης υπηρεσιών Internet. Για λεπτομέρειες, επικοινωνήστε με τον πάροχο υπηρεσιών Internet.
- Η LG δεν ευθύνεται για τυχόν δυσλειτουργία της οθόνης ή/και της σύνδεσης στο Internet λόγω σφαλμάτων/δυσλειτουργιών επικοινωνίας που σχετίζονται με τη σύνδεση στο Internet ή με άλλο συνδεδεμένο εξοπλισμό.
- Η LG δεν ευθύνεται για τυχόν προβλήματα σύνδεσης στο Internet.
- Αν η ταχύτητα της σύνδεσης στο Internet δεν πληροί τις προϋποθέσεις του περιεχομένου στο οποίο αποκτάτε πρόσβαση, ενδέχεται να έρθετε αντιμέτωποι με ανεπιθύμητα αποτελέσματα.
- Ορισμένες λειτουργίες της σύνδεσης στο Internet ενδέχεται να μην είναι διαθέσιμες λόγω περιορισμών του παρόχου υπηρεσιών Internet (ISP), ο οποίος σας παρέχει σύνδεση στο Internet.

- Τυχόν χρεώσεις του ISP, συμπεριλαμβανομένων ενδεικτικά των χρεώσεων σύνδεσης, επιβαρύνουν αποκλειστικά εσάς.
- Για τη σύνδεση αυτής της οθόνης, απαιτείται θύρα LAN 10 Base-T ή 100 Base-TX. Αν ο πάροχος υπηρεσιών Internet δεν επιτρέπει αυτήν τη σύνδεση, τότε δεν θα είναι δυνατή η σύνδεση της οθόνης.
- Για τη χρήση της υπηρεσίας DSL, απαιτείται μόντεμ DSL, ενώ για τη χρήση της υπηρεσίας καλωδιακού μόντεμ, απαιτείται καλωδιακό μόντεμ. Ανάλογα με τη μέθοδο πρόσβασης και τη συμφωνία συνδρομής με τον πάροχο υπηρεσιών Internet, ενδέχεται να μην μπορείτε να χρησιμοποιήσετε τη δυνατότητα σύνδεσης στο Internet που υποστηρίζει η οθόνη ή ενδέχεται να περιορίζεται ο αριθμός των συσκευών που μπορείτε να συνδέσετε ταυτόχρονα. (Αν ο πάροχος υπηρεσιών Internet περιορίζει τη συνδρομή σε μία συσκευή, τότε η συγκεκριμένη οθόνη δεν θα μπορεί ενδεχομένως να συνδεθεί όταν έχει ήδη συνδεθεί ένας υπολογιστής).
- Ενδέχεται να μην επιτρέπεται η χρήση "δρομολογητή" ή να ισχύουν περιορισμοί ως προς τη χρήση του ανάλογα με τις πολιτικές και τους περιορισμούς του ISP. Για λεπτομέρειες, επικοινωνήστε απευθείας με την εταιρεία παροχής υπηρεσιών Internet.

Κατάσταση δικτύου

- 1 Πατήστε **SETTINGS** για να μεταβείτε στα βασικά μενού.
- 2 Πατήστε τα κουμπιά πλοήγησης για να μεταβείτε στην επιλογή **NETWORK (ΔΙΚΤΥΟ)** και πατήστε **OK**.
- 3 Πατήστε τα κουμπιά πλοήγησης για να επιλέξετε **Network Status (Κατάσταση δικτύου)**.
- 4 Πατήστε **OK** για να ελέγξετε την κατάσταση δικτύου.
- 5 Όταν ολοκληρώσετε τη διαδικασία, πατήστε το κουμπί **EXIT (ΕΞΟΔΟΣ)**.

Επιλογή	Περιγραφή
Setting (Ρύθμιση)	Επιστροφή στο μενού ρυθμίσεων δικτύου.
Test (Έλεγχος)	Αφού ορίσετε το δίκτυο, ελέγξτε την τρέχουσα κατάσταση του δικτύου.
Close (Κλείσιμο)	Επιστροφή στο προηγούμενο μενού.

Χρήση των Μέσων

Σύνδεση μονάδων αποθήκευσης USB

Συνδέστε έναν εξωτερικό σκληρό δίσκο στην οθόνη για να χρησιμοποιείτε λειτουργίες πολυμέσων.

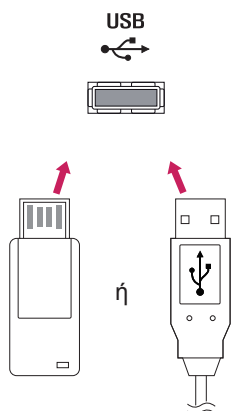

Συμβουλές για τη χρήση συσκευών αποθήκευσης USB

- Αναγνωρίζονται μόνο συσκευές αποθήκευσης USB.
- Αν η συσκευή αποθήκευσης USB έχει συνδεθεί μέσω διανομέα USB, τότε δεν αναγνωρίζεται.
- Αν η συσκευή αποθήκευσης USB χρησιμοποιεί πρόγραμμα αυτόματης αναγνώρισης, ενδέχεται να μην αναγνωρίζεται.
- Αν η συσκευή αποθήκευσης USB χρησιμοποιεί δικό της πρόγραμμα οδήγησης, ενδέχεται να μην αναγνωρίζεται.
- Η ταχύτητα αναγνώρισης της συσκευής αποθήκευσης USB ενδέχεται να διαφέρει από συσκευή σε συσκευή.
- Όταν η συνδεδεμένη συσκευή αποθήκευσης USB βρίσκεται σε λειτουργία, μην απενεργοποιείτε την οθόνη και μην αποσυνδέετε τη συσκευή USB. Αν αφαιρέσετε ή αποσυνδέσετε ξαφνικά μια τέτοια συσκευή, υπάρχει ενδεχόμενο πρόκλησης βλάβης στα αποθηκευμένα αρχεία ή στη συσκευή αποθήκευσης USB.
- Μην συνδέετε τη συσκευή αποθήκευσης USB η οποία δεν εξήχθη από τον Η/Υ με τη σωστή διαδικασία. Η συσκευή μπορεί να προκαλέσει δυσλειτουργία στο προϊόν ή να παρουσιάσει αδυναμία αναπαραγωγής. Φροντίστε να χρησιμοποιείτε πάντα συσκευές αποθήκευσης USB που περιέχουν κανονικά αρχεία μουσικής, εικόνας ή ταινίας.
- Χρησιμοποιείτε πάντα συσκευή αποθήκευσης USB που είναι διαμορφωμένη ως σύστημα αρχείων FAT32 ή NTFS με το λειτουργικό σύστημα των Windows. Αν η συσκευή αποθήκευσης έχει διαμορφωθεί ως διαφορετικό βοηθητικό πρόγραμμα, το οποίο δεν υποστηρίζεται από τα Windows, ενδέχεται να μην αναγνωρίζεται.
- Συνδέστε στο ρεύμα μια συσκευή αποθήκευσης USB (πάνω από 0,5 A) που απαιτεί εξωτερική τροφοδοσία. Διαφορετικά, η συσκευή ενδέχεται να μην αναγνωρίζεται.
- Συνδέστε μια συσκευή αποθήκευσης USB με το καλώδιο που παρέχεται από τον κατασκευαστή της συσκευής.
- Ορισμένες συσκευές αποθήκευσης USB ενδέχεται να μην υποστηρίζονται ή να μην λειτουργούν κανονικά.
- Η μέθοδος αντιστοίχισης αρχείων της συσκευής αποθήκευσης USB είναι παρόμοια με εκείνη των Windows XP. Το όνομα αρχείου μπορεί να αναγνωρίσει έως και 100 αγγλικούς χαρακτήρες.

- Βεβαιωθείτε ότι έχετε δημιουργήσει αντίγραφα ασφαλείας των σημαντικών αρχείων, καθώς τα δεδομένα που αποθηκεύονται σε μια συσκευή μνήμης USB ενδέχεται να καταστραφούν. Δεν φέρουμε καμία ευθύνη για οποιαδήποτε απώλεια δεδομένων.
- Αν η συσκευή αποθήκευσης USB δεν διαθέτει εξωτερική πηγή τροφοδοσίας, η συσκευή USB ενδέχεται να μην εντοπίζεται. Επομένως, βεβαιωθείτε ότι έχετε συνδέσει την εξωτερική πηγή τροφοδοσίας.
 - Χρησιμοποιήστε ένα τροφοδοτικό ως εξωτερική πηγή τροφοδοσίας. Τα καλώδια USB δεν συνιστώνται για την εξωτερική τροφοδοσία.
- Αν η συσκευή μνήμης USB διαθέτει πολλά διαμερίσματα ή αν χρησιμοποιείτε συσκευή ανάγνωσης πολλαπλών καρτών USB, μπορείτε να χρησιμοποιήσετε έως και 4 διαμερίσματα ή συσκευές μνήμης USB.
- Αν μια συσκευή μνήμης USB είναι συνδεδεμένη σε μια συσκευή ανάγνωσης πολλαπλών καρτών USB, τα δεδομένα του τόμου της δεν μπορούν να διαγραφούν.
- Αν η συσκευή μνήμης USB δεν λειτουργεί σωστά, αποσυνδέστε τη και επανασυνδέστε τη.
- Η ταχύτητα εντοπισμού μιας συσκευής μνήμης USB διαφέρει ανάλογα με τη συσκευή.
- Αν η συσκευή USB έχει συνδεθεί σε κατάσταση αναμονής, ο συγκεκριμένος σκληρός δίσκος θα φορτωθεί αυτόματα όταν ενεργοποιηθεί η οθόνη.
- Η προτεινόμενη χωρητικότητα είναι 1 TB ή μικρότερη για εξωτερικό σκληρό δίσκο USB και 32 GB ή μικρότερη για μνήμη USB.
- Μια συσκευή με χωρητικότητα μεγαλύτερη από την προτεινόμενη ενδέχεται να μην λειτουργεί σωστά.
- Αν δεν λειτουργεί ένας εξωτερικός σκληρός δίσκος USB με δυνατότητα εξοικονόμησης ενέργειας, απενεργοποιήστε τον και ενεργοποιήστε τον ξανά για να λειτουργήσει κανονικά.
- Υποστηρίζονται επίσης συσκευές αποθήκευσης USB προγενέστερες της έκδοσης USB 2.0. Ωστόσο, ενδέχεται να μην λειτουργούν σωστά στη λίστα ταινιών.
- Υπάρχει δυνατότητα αναγνώρισης μέχρι και 999 φακέλων ή αρχείων σε ένα φάκελο.
- Συνιστάται η χρήση πιστοποιημένης συσκευής αποθήκευσης/καλωδίου USB. Διαφορετικά, ενδέχεται να μην εντοπιστεί μια συσκευή αποθήκευσης USB ή ενδέχεται να παρουσιαστεί κάποιο σφάλμα αναπαραγωγής.
- Μπορεί να χρησιμοποιηθεί μόνο ένα USB memory stick για την αναπαραγωγή των αρχείων που διανέμονται και αποθηκεύονται από το SuperSign Manager. Ένας σκληρός δίσκος USB ή μια συσκευή ανάγνωσης πολλαπλών καρτών δεν θα λειτουργήσει.
- Μόνο μια συσκευή αποθήκευσης με διαμόρφωση αρχείου FAT 32 μπορεί να αναπαραγάγει τα αρχεία που διανέμονται και αποθηκεύονται από το SuperSign Manager.
- Συσκευές αποθήκευσης USB 3.0 ενδέχεται να μην λειτουργούν κανονικά.

Αναζήτηση αρχείων

Αναζητήστε ένα αρχείο που έχει αποθηκευτεί σε μια συσκευή αποθήκευσης USB.

- 1 Πατήστε **SETTINGS (Ρυθμίσεις)** για να ανοίξετε το κύριο μενού.
- 2 Πατήστε το κουμπί αναζήτησης για να μεταβείτε στα **ΜΕΣΑ** και πατήστε **OK**.
- 3 Πατήστε το κουμπί αναζήτησης για να μεταβείτε στη **Λίστα ταινιών**, τη **Λίστ. φωτογρ.**, **Λίστα μουσικής** ή τη **Λίστα περιεχομένων** που θέλετε και πατήστε **OK**.



Λίστα ταινιών



Λίστ. φωτογρ.



Λίστα μουσικής



Λίστα Περιεχομένων

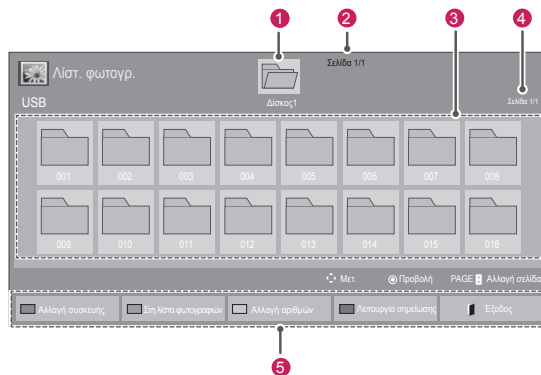

Αρ.	Λειτουργία
1	Φάκελος ανώτερου επιπέδου
2	Τρέχουσα σελίδα/Σύνολο σελίδων
3	Περιεχόμενα στον επιλεγμένο φάκελο 1
4	Τρέχουσα σελίδα/Σύνολο σελίδων περιεχομένων στον επιλεγμένο φάκελο 1
5	Κουμπί τηλεχειριστηρίου
Κουμπί τηλεχειριστηρίου	Λειτουργία
Πράσινο κουμπί	Πατήστε το πράσινο κουμπί για να κάνετε τις εξής εναλλαγές: Λίστ. φωτογρ. -> Λίστα μουσικής , Λίστα μουσικής -> Λίστα περιεχομένων , Λίστα περιεχομένων -> Λίστα ταινιών ή Λίστα ταινιών -> Λίστ. φωτογρ.
Κίτρινο κουμπί	Μέθοδος προβολής σε 5 μεγάλες μικρογραφίες ή απλή λίστα.
Μπλε κουμπί	Μετάβαση στη λειτουργία σημείωσης.

Υποστηριζόμενη μορφή αρχείου

Τύπος	Υποστηριζόμενη μορφή αρχείου		
Ταινία	<p>DAT,MPG,MPEG,VOB,AVI,DivX,MP4,MKV,TS,TRP,TR,ASF,WMV,FLV)</p> <p>Ταινία(* .mpg/* .mpeg/* .dat/* .ts/* .trp/* .tp/* .vob/* .mp4/* .mov/* .mkv/* .divx/* .avi/* .asf/* .wmv/* .flv/* .avi(motion-jpeg)/* .mp4(motion-jpeg)/* .mkv(motion-jpeg))</p> <p>Μορφή βίντεο: DivX3.11, DivX4, DivX5, DivX6, Xvid1.00, Xvid1.01, Xvid1.02, Xvid1.03, Xvid1.10 beta-1/beta-2, Mpeg-1, Mpeg-2, Mpeg-4, H.264/AVC, VC1, JPEG, Sorenson H.263</p> <p>Μορφή ήχου: Dolby Digital, AAC, Mpeg, MP3, LPCM, HE-AAC, ADPCM, WMA</p> <p>Ρυθμός bit: 32 έως 320 kbps(MP3)</p> <p>Μορφή εξωτερικών υποτίτλων: *.smi/* .srt/* .sub(MicroDVD,Subviewer1.0/2.0)/* .ass/* .ssa/* .txt(TMPlayer)/* .psb(PowerDivX)</p> <p>Μορφή εσωτερικών υποτίτλων: μόνο XSUB (είναι η μορφή υποτίτλων που χρησιμοποιείται σε αρχεία DivX6)</p>		
Φωτογραφία	<p>JPEG</p> <p>Βασική: 64 x 64 έως 15360 x 8640 Προοδευτική: 64 x 64 έως 1920 x 1440</p> <ul style="list-style-type: none"> Αναπαράγει μόνο αρχεία JPEG. Τα μη υποστηριζόμενα αρχεία δεν εμφανίζονται με τη μορφή του προκαθορισμένου εικονιδίου. 		
	Επεκτάσεις αρχείων	Στοιχείο	Προφίλ
	jpeg jpg jpe	υποστηριζόμενη μορφή αρχείου	<ul style="list-style-type: none"> SOF0: βασική SOF1: εκτεταμένη διαδοχική SOF2: προοδευτική
		μέγεθος φωτογραφίας	<ul style="list-style-type: none"> Ελάχ.: 64 x 64 Μέγ.-Κανονικός τύπος: 15360 (Π) x 8640 (Υ) Προοδευτικός τύπος: 1920 (Π) x 1440 (Υ)
Μουσική	<p>MP3</p> <p>Ρυθμός bit 32 έως 320</p> <ul style="list-style-type: none"> Ρυθμός δειγματοληψίας MPEG1 Layer3: 32 kHz, 44,1 kHz, 48 kHz Ρυθμός δειγματοληψίας MPEG2 Layer3: 16 kHz, 22,05 kHz, 24 kHz Ρυθμός δειγματοληψίας MPEG2.5 Layer3: 8 kHz, 11,025 kHz, 12 kHz 		

Τύπος	Υποστηριζόμενη μορφή αρχείου		
Περιεχόμενο (κατά τη χρήση του SuperSign Manager)	<p>Επεκτάσεις αρχείων: *.cts/ *.cse</p> <p>Ταινία</p> <p>Επεκτάσεις αρχείων: *.mpg/* .mpeg/* .dat/* .ts/* .trp/* .tp/* .vob/* .mp4/* .mov/* .mkv/* .avi/* .asf/* .wmv/* .avi(motion JPEG)/* .mp4(motion JPEG)/* .mkv(motion JPEG)</p> <p>Μορφή βίντεο: MPEG1, MPEG2, MPEG4, H.264/AVC, DivX 3.11, DivX 4.12, DivX 5.x, DivX 6, Xvid 1.00,Xvid 1.01, Xvid 1.02, Xvid 1.03,Xvid 1.10-beta1/2, JPEG, VC1(WVC1/WMV3)</p> <p>Μορφή ήχου: MP2, MP3, Dolby Digital, LPCM, AAC, HE-AAC, LPCM, ADPCM, WMA, MP3</p>		
	Επεκτάσεις αρχείων	Στοιχείο	Προφίλ
Φωτογραφία	JPEG JPG PNG BMP	υποστηριζόμενη μορφή αρχείου	<ul style="list-style-type: none"> SOF0: βασική SOF1: εκτεταμένη διαδοχική SOF2: προοδευτική
		μέγεθος φωτογραφίας	<ul style="list-style-type: none"> Ελάχ: 64 x 64 Μέγ. τύπος: 1366 x 768
Μουσική	MP3	Ρυθμός bit	32 kbps έως 320 kbps
		Ρυθμός δειγματοληψίας	32 kHz, 44.1 kHz, 48 kHz (MPEG1 L3) 16 kHz, 22.05 kHz, 24 kHz (MPEG2 L3) 8kHz, 11.025 kHz, 12 kHz (MPEG2.5 L3)

Προβολή ταινιών

Αυτή η οθόνη αναπαράγει αρχεία μέσω από μονάδα USB ή διακομιστή DLNA του δικτύου σας.

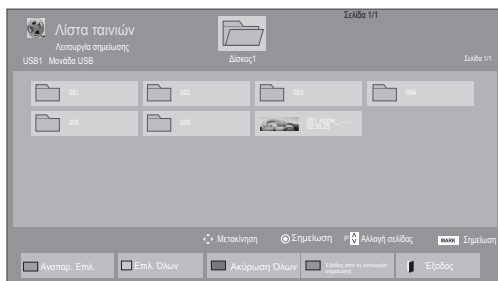
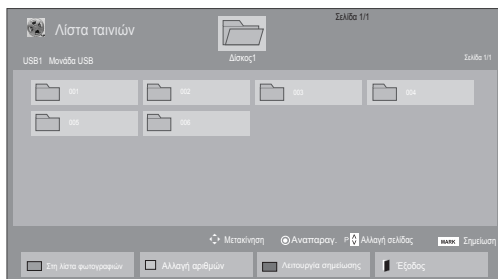

- 1 Πατήστε τα κουμπιά πλοήγησης για να μεταβείτε στην επιλογή **My MEDIA (Τα μέσα μου)** και πατήστε **OK**.
- 2 Πατήστε τα κουμπιά πλοήγησης για να μεταβείτε στην επιλογή **Movie List (Λίστα ταινιών)** και πατήστε **OK**.
- 3 Πατήστε τα κουμπιά πλοήγησης για να μεταβείτε στην επιθυμητή λειτουργία ήχου και πατήστε **OK**.
- 4 Πατήστε τα κουμπιά πλοήγησης για να μεταβείτε στην επιθυμητή λειτουργία ήχου και πατήστε **OK**.



Μενού	Περιγραφή
Αναπαρ. Επιλ.	Αναπαραγωγή του επιλεγμένου αρχείου ταινίας. Όταν τελειώσει η αναπαραγωγή ενός αρχείου ταινίας, ξεκινά αυτόματα η αναπαραγωγή του επόμενου.
Επιλ. Όλων	Επισημάνση όλων των αρχείων ταινιών στην οθόνη.
Ακύρωση Όλων	Κατάργηση της επιλογής όλων των επισημασμένων αρχείων ταινιών.
Έξοδος από τη λειτουργία σημείωσης	Εξέλθετε από τη λειτουργία επισημάνσης.

- 5 Αναπαραγωγή ταινίας.

ΣΗΜΕΙΩΣΗ

- Τα μη υποστηριζόμενα αρχεία προβάλλονται στην εικόνα προειρισκόπησης μόνο με το εικονίδιο .
- Τα μη κανονικά αρχεία προβάλλονται με τη μορφή bitmap .

6 Κατά την αναπαραγωγή βίντεο μπορείτε να ορίσετε τα ακόλουθα:



Κουμπί τηλεχειριστήριου	Λειτουργία
	Διακοπή της αναπαραγωγής
	Αναπαραγωγή βίντεο
	Προσωρινή παύση ή συνέχιση της αναπαραγωγής
	Σάρωση του αρχείου προς τα πίσω
	Σάρωση του αρχείου προς τα εμπρός
ENERGY SAVING	Προσαρμόζει τη φωτεινότητα της οθόνης για εξοικονόμηση ενέργειας.
SETTINGS	Εμφανίζεται το μενού "Επιλογή".
BACK	Απόκρυψη του μενού στην πλήρη οθόνη.
EXIT	Επιστροφή στη Λίστα ταινιών .
	Μετάβαση σε συγκεκριμένα σημεία ενός αρχείου που αναπαράγεται. Ο χρόνος του συγκεκριμένου σημείου εμφανίζεται στη γραμμή κατάσταση. Σε ορισμένα αρχεία, αυτή η δυνατότητα ίσως να μην λειτουργεί κανονικά.

ΣΗΜΕΙΩΣΗ

- Οι μορφές αρχείων που δεν υποστηρίζονται επισημαίνονται με το εικονίδιο στην κάτω δεξιά γωνία της μικρογραφίας τους.
- Οι μορφές αρχείων που δεν υποστηρίζονται επισημαίνονται με το εικονίδιο στην κάτω δεξιά γωνία της μικρογραφίας τους.

Συμβουλές για την αναπαραγωγή αρχείων βίντεο

- Ορισμένοι υπότιτλοι που έχουν δημιουργηθεί από το χρήστη ενδέχεται να μην λειτουργούν κανονικά.
- Οι υπότιτλοι δεν υποστηρίζουν ορισμένους ειδικούς χαρακτήρες.
- Οι υπότιτλοι δεν υποστηρίζουν κώδικα HTML.
- Οι υπότιτλοι διατίθενται μόνο στις υποστηριζόμενες γλώσσες.
- Όταν αλλάζει η γλώσσα ήχου, η οθόνη ενδέχεται να παρουσιάσει προσωρινές διακοπές (διακοπή εικόνας, γρήγορη αναπαραγωγή κ.λπ.).
- Τα κατεστραμμένα αρχεία ταινίας ενδέχεται να μην αναπαράγονται σωστά, όπως ενδέχεται να μην είναι δυνατή η χρήση ορισμένων λειτουργιών της συσκευής αναπαραγωγής.
- Τα αρχεία ταινίας που δημιουργούνται με ορισμένους κωδικοποιητές ενδέχεται να μην αναπαράγονται σωστά.
- Αν δεν υπάρχει παρεμβολή στη δομή εικόνας και ήχου του εγγεγραμμένου αρχείου, τότε θα υπάρχει είτε εικόνα είτε ήχος.
- Υποστηρίζονται βίντεο HD με μέγιστη ανάλυση 1920x 1080@25/30P ή 1280x720@50/60P ανάλογα με το καρτέ.
- Τα βίντεο με ανάλυση υψηλότερη από 1920x1080@25/30P ή 1280x720@50/60P ενδέχεται να μην λειτουργούν σωστά ανάλογα με το καρτέ.
- Αν ο τύπος ή η μορφή του αρχείου ταινίας διαφέρει από τα καθορισμένα πρότυπα, το αρχείο ενδέχεται να μην λειτουργεί σωστά.
- Ο μέγιστος ρυθμός bit ενός αρχείου ταινίας με δυνατότητα αναπαραγωγής είναι 20 Mbps. (μόνο, Motion JPEG: 10 Mbps)
- Δεν εγγυόμαστε την ομαλή αναπαραγωγή προφίλ με επίπεδο κωδικοποίησης 4.1 η ανώτερο στο H.264/AVC.
- Ο κωδικοποιητής ήχου DTS δεν υποστηρίζεται.
- Δεν υποστηρίζονται αρχεία ταινίας μεγέθους άνω των 30 GB για αναπαραγωγή.
- Το αρχείο ταινίας DivX πρέπει να βρίσκεται στον ίδιο φάκελο με το αντίστοιχο αρχείο υποτίτλων.
- Προκειμένου να εμφανίζεται το αρχείο υποτίτλων, το όνομά του πρέπει να είναι ακριβώς το ίδιο με αυτό του αντίστοιχου αρχείου βίντεο.
- Η αναπαραγωγή βίντεο μέσω σύνδεσης USB που δεν υποστηρίζει υψηλή ταχύτητα ενδέχεται να μην λειτουργεί σωστά.
- Ενδέχεται να μην είναι δυνατή η αναπαραγωγή των αρχείων που κωδικοποιούνται με GMC (Global Motion Compensation).

Επιλογές βίντεο

- 1 Πατήστε **SETTINGS (Ρυθμίσεις)** για να ανοίξετε τα αναδυόμενα μενού.
- 2 Πατήστε τα κουμπιά πλοήγησης για να μεταβείτε στις επιλογές **Ρυθμίστε την αναπαραγωγή βίντεο.**, **Ρυθμίστε το βίντεο.** ή **Ρυθμίστε τον ήχο.** και πατήστε **OK**.

**ΣΗΜΕΙΩΣΗ**

- Η αλλαγή των τιμών των επιλογών στη **Λίστα ταινιών** δεν επηρεάζει τη **Λίστ. φωτογρ.** και τη **Λίστα μουσικής**. Αντιστοίχως, οι επιλογές αυτές δεν επηρεάζονται από την αλλαγή των τιμών των επιλογών στη **Λίστ. φωτογρ.** και τη **Λίστα μουσικής**.
- Η αλλαγή των τιμών των επιλογών στη **Λίστ. φωτογρ.** επηρεάζει τη **Λίστα μουσικής** και αντιστρόφως.
- Αν επαναληφθεί η αναπαραγωγή του αρχείου βίντεο μετά από διακοπή, μπορείτε να συνεχίσετε την αναπαραγωγή από το σημείο όπου είχε σταματήσει προηγουμένως.

Επιλέξτε **Ρυθμίστε την αναπαραγωγή βίντεο.** για να ανοίξετε τα ακόλουθα μενού:

Μενού	Περιγραφή
Picture Size (Μέγεθος εικόνας)	Επιλογή της επιθυμητής μορφής εικόνας κατά την αναπαραγωγή ταινιών.
Audio Language (Γλώσσα ήχου)	Αλλαγή της ομάδας γλωσσών ήχου κατά την αναπαραγωγή της ταινίας. Δεν είναι δυνατή η επιλογή αρχείων με ένα κομμάτι ήχου.
Subtitle Language (Γλώσσα Υπότιτλων)	Ενεργοποίηση/απενεργοποίηση των υπότιτλων.
Language (Γλώσσα)	Ενεργοποιημένη για υπότιτλους SMI και δυνατότητα επιλογής της γλώσσας από τους υποτίτλους.
Code Page (Σελίδα κώδικα)	Δυνατότητα επιλογής της γραμματοσειράς για τους υπότιτλους. Όταν είναι ρυθμισμένο στην προεπιλογή, χρησιμοποιούνται οι ίδιες γραμματοσειρές με το γενικό μενού.

Μενού	Περιγραφή
Sync (Συγχρονισμός)	Ρύθμιση του χρονισμού των υπότιτλων από -10 δευτερόλεπτα έως +10 δευτερόλεπτα, σε βήματα των 0,5 δευτερολέπτων, κατά την αναπαραγωγή της ταινίας.
Position (Θέση)	Αλλαγή της θέσης του υπότιτλου είτε προς τα επάνω είτε προς τα κάτω, κατά την αναπαραγωγή της ταινίας.
Size (Μέγεθος)	Επιλογή του επιθυμητού μεγέθους των υποτίτλων κατά την αναπαραγωγή της ταινίας.
Repeat (Επανάληψη)	Ενεργοποιήστε/απενεργοποιήστε τη λειτουργία επανάληψης της αναπαραγωγής της ταινίας. Όταν είναι ενεργοποιημένη, θα γίνεται συνεχής αναπαραγωγή του αρχείου που υπάρχει μέσα στο φάκελο. Σε περίπτωση που απενεργοποιηθεί η επαναλαμβανόμενη αναπαραγωγή, υπάρχει δυνατότητα αναπαραγωγής ακόμη και αν το όνομα του αρχείου είναι ίδιο με το όνομα του προηγούμενου αρχείου.

**ΣΗΜΕΙΩΣΗ**

- Μόνο 10.000 τεμάχια συγχρονισμού υποστηρίζονται στο αρχείο υπότιτλων.
- Κατά την αναπαραγωγή ενός βίντεο, μπορείτε να προσαρμόσετε το μέγεθος εικόνας πατώντας το κουμπί **ARC**.
- Οι υπότιτλοι στη γλώσσα σας υποστηρίζονται μόνο όταν το μενού OSD είναι επίσης στην ίδια γλώσσα.
- Οι επιλογές σελίδας κώδικα ενδέχεται να απενεργοποιηθούν ανάλογα με τη γλώσσα των αρχείων υποτίτλων.
- Επιλέξτε την κατάλληλη σελίδα κώδικα για τα αρχεία υποτίτλων.

Για περισσότερες λεπτομέρειες σχετικά με το μενού **Ρυθμίστε το βίντεο**, ανατρέξτε στην ενότητα **CUSTOMIZE SETTINGS (ΠΡΟΣΑΡΜΟΓΗ ΡΥΘΜΙΣΕΩΝ)**. Ανατρέξτε στη σελ.42

Για περισσότερες λεπτομέρειες σχετικά με το μενού **Ρυθμίστε τον ήχο**, ανατρέξτε στην ενότητα **CUSTOMIZE SETTINGS (ΠΡΟΣΑΡΜΟΓΗ ΡΥΘΜΙΣΕΩΝ)**. Ανατρέξτε στη σελ.45

Προβολή φωτογραφιών

Προβάλετε αρχεία εικόνων που έχουν αποθηκευτεί σε συσκευές αποθήκευσης USB. Τα στοιχεία που εμφανίζονται στην οθόνη ενδέχεται να διαφέρουν ανάλογα με το μοντέλο.

- 1 Πατήστε τα κουμπιά πλοήγησης για να μεταβείτε στην επιλογή **My MEDIA (Τα μέσα μου)** και πατήστε **OK**.
- 2 Πατήστε τα κουμπιά πλοήγησης για να μεταβείτε στην επιλογή **Photo List (Λίστα φωτογραφιών)** και πατήστε **OK**.
- 3 Πατήστε τα κουμπιά πλοήγησης για να μεταβείτε στην επιθυμητή λειτουργία ήχου και πατήστε **OK**.
- 4 Πατήστε τα κουμπιά πλοήγησης για να μεταβείτε στην επιθυμητή λειτουργία ήχου και πατήστε **OK**.

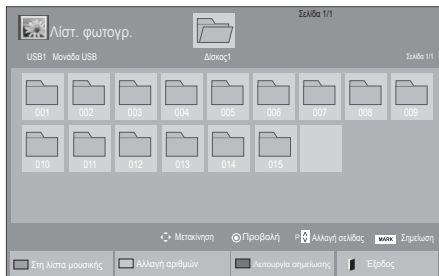

Μενού	Περιγραφή
Προβολή μαρκαρισμένων	Προβολή του επιλεγμένου αρχείου φωτογραφίας.
Επιλ. Όλων	Επισήμανση όλων των αρχείων φωτογραφιών στην οθόνη.
Ακύρωση Όλων	Κατάργηση επιλογής των επισημασμένων αρχείων φωτογραφιών.
Έξοδος από τη λειτουργία σημείωσης	Εξέλθετε από τη λειτουργία επισήμανσης.

- 5 Προβάλετε τις φωτογραφίες.

! ΣΗΜΕΙΩΣΗ

- Τα μη υποστηριζόμενα αρχεία προβάλλονται στην εικόνα προεπισκόπησης μόνο με το εικονίδιο ⚠.
- Τα μη κανονικά αρχεία προβάλλονται με τη μορφή bitmap ❌.

- 6 Κατά την αναπαραγωγή βίντεο μπορείτε να ορίσετε τα ακόλουθα:



Επιλογές

Αριθμός επιλεγμένων φωτογραφιών

Επιλογή	Περιγραφή
Slideshow (Παρουσίαση)	Ξεκινάει ή διακόπτεται η παρουσίαση επιλεγμένων φωτογραφιών. Αν δεν έχουν επιλεγεί φωτογραφίες, τότε κατά τη διάρκεια της παρουσίασης εμφανίζονται όλες οι αποθηκευμένες φωτογραφίες του συγκεκριμένου φακέλου. Για να ορίσετε ταχύτητα παρουσίασης, πατήστε Option (Επιλογή) .
BGM	Ενεργοποιείται ή απενεργοποιείται η μουσική υπόκρουση. Για να ορίσετε το φάκελο μουσικής υπόκρουσης, πατήστε Option (Επιλογή) . Μπορείτε να ρυθμίσετε την επιλογή με το κουμπί MENU (Μενού) του τηλεχειριστηρίου.
	Οι φωτογραφίες περιστρέφονται προς τα δεξιά (90°, 180°, 270°, 360°). <div style="border: 1px solid black; padding: 5px; margin-top: 10px;"> <p>ΣΗΜΕΙΩΣΗ</p> <ul style="list-style-type: none"> • Το υποστηριζόμενο μέγεθος φωτογραφιών είναι περιορισμένο. Αν η ανάλυση του πλάτους περιστροφής είναι μεγαλύτερη από το υποστηριζόμενο μέγεθος ανάλυσης, δεν θα είναι δυνατή η περιστροφή της φωτογραφίας. </div>
	Προβολή της φωτογραφίας σε μεγέθυνση σε διπλάσιο, τετραπλάσιο μέγεθος. <div style="border: 1px solid black; padding: 5px; margin-top: 10px;"> <p>ΣΗΜΕΙΩΣΗ</p> <ul style="list-style-type: none"> • Δεν μπορεί να γίνει μεγέθυνση φωτογραφιών με ανάλυση 960x540 ή μικρότερη. </div>

Επιλογή	Περιγραφή
ENERGY SAVING	Προσαρμόζει τη φωτεινότητα της οθόνης για εξοικονόμηση ενέργειας.
MENU	<ul style="list-style-type: none"> • Slide Speed (Ταχύτητα παρουσίασης): Επιλογή μιας ταχύτητας παρουσίασης (Fast (Γρήγορη), Medium (Μεσαία), Slow (Αργή)). • BGM: Επιλογή ενός φακέλου μουσικής για τη μουσική υπόκρουση. <div style="border: 1px solid black; padding: 5px; margin-top: 10px;"> <p>ΣΗΜΕΙΩΣΗ</p> <ul style="list-style-type: none"> • Όταν ακούγεται η μουσική υπόκρουση, δεν μπορείτε να αλλάξετε φάκελο μουσικής. • Μπορείτε να επιλέξετε μόνο το φάκελο MP3 που έχει αποθηκευτεί στη συσκευή στην οποία προβάλλεται η φωτογραφία. </div>
	Απόκρυψη του παραθύρου επιλογών. Για να εμφανιστούν οι επιλογές, πατήστε OK .
	Επιστροφή στο Photo List (Λίστα φωτογραφιών) .

Επιλογές φωτογραφιών

- 1 Πατήστε **SETTINGS (Ρυθμίσεις)** για να εμφανιστούν τα μενού **Επιλογή**.
- 2 Πατήστε τα κουμπιά πλοήγησης για να μεταβείτε στις επιλογές **Ρυθμίστε την προβολή φωτογραφιών.**, **Ρυθμίστε το βίντεο.** ή **Ρυθμίστε τον ήχο.** και πατήστε **OK**.





ΣΗΜΕΙΩΣΗ

- Η αλλαγή των τιμών των επιλογών στη **Λίστα ταινιών** δεν επηρεάζει τη **Λίστ. φωτογρ.** και τη **Λίστα μουσικής**. Αντιστοίχως, οι επιλογές αυτές δεν επηρεάζονται από την αλλαγή των τιμών των επιλογών στη **Λίστ. φωτογρ.** και τη **Λίστα μουσικής**.
- Η αλλαγή των τιμών των επιλογών στη **Λίστ. φωτογρ.** επηρεάζει τη **Λίστα μουσικής** και αντιστρόφως.

Όταν επιλέγετε **Set Photo View** (Ρύθμιση προβολής φωτογραφιών),

- 1 Πατήστε τα πλήκτρα πλοήγησης για να επιλέξετε **Slide Speed (Ταχύτητα παρουσίασης) Transition Effect (Εφέ μετάβασης)** ή **BGM**.
- 2 Πατήστε τα κουμπιά πλοήγησης για να κάνετε τις κατάλληλες ρυθμίσεις.

Transition Effect Option (Επιλογή εφέ μετάβασης)

Επιλογή	Περιγραφή
Sliding (Κύλιση)	Εξαφανίζει σταδιακά την τρέχουσα διαφάνεια από την οθόνη, καθώς εμφανίζεται η επόμενη. 
Stairs (Μοτίβο σκαλιών)	Εξαφανίζει σταδιακά την τρέχουσα διαφάνεια από την οθόνη δημιουργώντας ένα μοτίβο σκαλιών, καθώς εμφανίζεται η επόμενη. 
Door Open/Close (Μοτίβο ανοιχτής/κλειστής πόρτας)	Εξαφανίζει σταδιακά την τρέχουσα διαφάνεια, σαν να ανοίγει/κλείνει μια πόρτα, και εμφανίζεται η επόμενη διαφάνεια. 
Shutter (Μοτίβο γρίλιες)	Εξαφανίζει την τρέχουσα διαφάνεια, σαν να τραβάτε προς τα κάτω τις γρίλιες του παραθύρου, ενώ εμφανίζεται η επόμενη διαφάνεια. 
Fade In (Σβήσιμο)	Η τρέχουσα φωτογραφία εξαφανίζεται και εμφανίζεται σταδιακά η επόμενη. 

Για περισσότερες λεπτομέρειες σχετικά με το μενού Ρυθμίστε το βίντεο. ανατρέξτε στην ενότητα CUSTOMIZE SETTINGS (ΠΡΟΣΑΡΜΟΓΗ ΡΥΘΜΙΣΕΩΝ). Ανατρέξτε στη σελ.42

Για περισσότερες λεπτομέρειες σχετικά με το μενού Ρυθμίστε τον ήχο. ανατρέξτε στην ενότητα CUSTOMIZE SETTINGS (ΠΡΟΣΑΡΜΟΓΗ ΡΥΘΜΙΣΕΩΝ). Ανατρέξτε στη σελ.45

Ακρόαση μουσικής

- 1 Πατήστε τα κουμπιά πλοήγησης για να μεταβείτε στην επιλογή **My MEDIA (Τα μέσα μου)** και πατήστε **OK**.
- 2 Πατήστε τα κουμπιά πλοήγησης για να μεταβείτε στην επιλογή **Music List (Λίστα μουσικής)** και πατήστε **OK**.
- 3 Πατήστε τα κουμπιά πλοήγησης για να μεταβείτε στην επιθυμητή λειτουργία ήχου και πατήστε **OK**.
- 4 Πατήστε τα κουμπιά πλοήγησης για να μεταβείτε στην επιθυμητή λειτουργία ήχου και πατήστε **OK**.

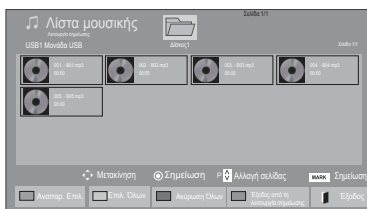
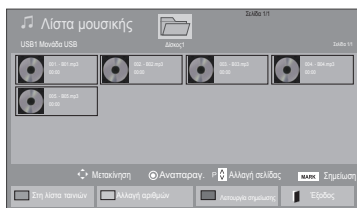

Μενού	Περιγραφή
Αναπαρ. Επιλ.	Προβολή του επιλεγμένου αρχείου μουσικής.
Επιλ. Όλων	Επισήμανση όλων των αρχείων μουσικής στην οθόνη.
Ακύρωση Όλων	Κατάργηση επιλογής όλων των επισημασμένων αρχείων μουσικής.
Έξοδος από τη λειτουργία σμείωσης	Εξέλθετε από τη λειτουργία επισήμανσης.

- 5 Εκτελέστε αναπαραγωγή μουσικής.

- 6 Κατά την αναπαραγωγή μουσικής μπορείτε να ορίσετε τα ακόλουθα:

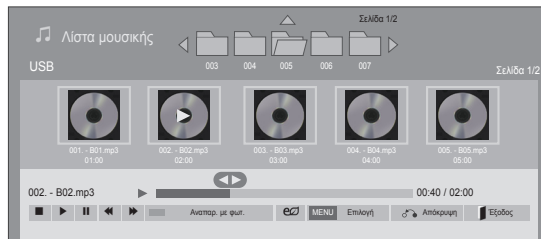

Κουμπί τηλεχειριστηρίου	Λειτουργία
	Διακοπή της αναπαραγωγής αρχείου και επιστροφή στη Λίστα μουσικής .
	Αναπαραγωγή αρχείου μουσικής.
	Παύση ή συνέχιση της αναπαραγωγής
	Μετάβαση στο επόμενο αρχείο
	Μετάβαση στο προηγούμενο αρχείο
Πράσινο κουμπί	Έναρξη αναπαραγωγής των επιλεγμένων αρχείων μουσικής και μετακίνηση στη Λίστ. φωτογρ.
ENERGY SAVING	Προσαρμόζει τη φωτεινότητα της οθόνης για εξοικονόμηση ενέργειας.
SETTINGS	Προβολή του μενού Επιλογή .
BACK	Απόκρυψη του παράθυρου επιλογών. Για να εμφανιστούν οι επιλογές, πατήστε OK .
EXIT	Επιστροφή στη Λίστα μουσικής .
	Μετάβαση σε συγκεκριμένα σημεία ενός αρχείου που αναπαράγεται. Ο χρόνος του συγκεκριμένου σημείου εμφανίζεται στη γραμμή κατάστασης. Σε ορισμένα αρχεία, αυτή η δυνατότητα ίσως να μην λειτουργεί κανονικά.

Συμβουλές για την αναπαραγωγή αρχείων μουσικής

- Αυτή η μονάδα δεν υποστηρίζει τα ενσωματωμένα αρχεία MP3 ID3 Tag.

! ΣΗΜΕΙΩΣΗ

- Τα μη υποστηριζόμενα αρχεία προβάλλονται στην εικόνα προεισκόπησης μόνο με το εικονίδιο ⚠.
- Τα μη κανονικά αρχεία προβάλλονται με τη μορφή bitmap ❌.
- Ένα αρχείο μουσικής που έχει καταστραφεί ή έχει αλλοιωθεί δεν αναπαράγεται, αλλά εμφανίζεται η ένδειξη 00:00 στο χρόνο της αναπαραγωγής.
- Ένα αρχείο μουσικής που έχετε κατεβάσει από συνδρομητική υπηρεσία με προστασία πνευματικών δικαιωμάτων δεν αρχίζει να αναπαράγεται, αλλά δείχνει ανούσιες πληροφορίες κατά το χρόνο της αναπαραγωγής.
- Αν πατήσετε τα κουμπιά OK, ⏏, η προφύλαξη οθόνης απενεργοποιείται.
- Τα κουμπιά αναπαραγωγής (⏮), ⏪, ⏩, ⏭ του τηλεχειριστηρίου είναι επίσης διαθέσιμα σε αυτήν τη λειτουργία.
- Μπορείτε να χρησιμοποιήσετε το κουμπί ⏭ για να επιλέξετε το επόμενο κομμάτι και το κουμπί ⏪ για να επιλέξετε το προηγούμενο κομμάτι.

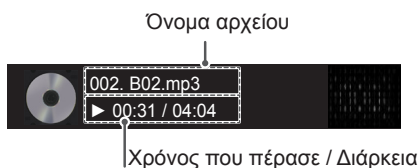

Επιλογές μουσικής

- 1 Πατήστε **SETTINGS (Ρυθμίσεις)** για να αποκτήσετε πρόσβαση στα μενού **Pop-Up (Αναδυόμενα)**.
- 2 Πατήστε τα κουμπιά πλοήγησης για να μεταβείτε στο **Set Audio Play (Ρύθμιση αναπαραγωγής ήχου)** ή **Set Audio (Ρύθμιση ήχου)**, και πατήστε **OK**.

! ΣΗΜΕΙΩΣΗ

- Η αλλαγή των τιμών επιλογών στο **Movie List (Λίστα ταινιών)** δεν επηρεάζει το **Photo List (Λίστα φωτογραφιών)** και το **Music List (Λίστα μουσικής)**.
- Η αλλαγή των τιμών επιλογών στη **Photo List (Λίστα φωτογραφιών)** και τη **Music List (Λίστα μουσικής)** επηρεάζει αντίστοιχα τη **Photo List (Λίστα φωτογραφιών)** και το **Music List (Λίστα μουσικής)**, εκτός από τη **Movie List (Λίστα ταινιών)**.

Όταν επιλέγετε τη λειτουργία **Set Audio Play (Ρυθμίστε την αναπαραγωγή ήχου)**,

- 1 Πατήστε τα κουμπιά πλοήγησης για να επιλέξετε **Repeat (Επανάληψη)** ή **Random (Τυχαία)**.
- 2 Πατήστε τα κουμπιά πλοήγησης για να πραγματοποιήσετε τις κατάλληλες ρυθμίσεις.

Για περισσότερες λεπτομέρειες σχετικά με το μενού Ρυθμίστε τον ήχο, ανατρέξτε στην ενότητα CUSTOMIZE SETTINGS (ΠΡΟΣΑΡΜΟΓΗ ΡΥΘΜΙΣΕΩΝ). Ανατρέξτε στη σελ.45

Προβολή λίστας περιεχομένων

Αναπαραγωγή των αποθηκευμένων αρχείων μέσω της επιλογής Export (Εξαγωγή) στο SuperSign Manager.

- 1 Πατήστε τα κουμπιά πλοήγησης για να μεταβείτε στην επιλογή **My MEDIA (Τα μέσα μου)** και πατήστε **OK**.
- 2 Πατήστε τα κουμπιά πλοήγησης για να μεταβείτε στη λίστα περιεχομένων και πατήστε **OK**.
- 3 Πατήστε τα κουμπιά πλοήγησης για να μεταβείτε στην επιθυμητή λειτουργία ήχου και πατήστε **OK**.
- 4 Πατήστε τα κουμπιά πλοήγησης για να μεταβείτε στην επιθυμητή λειτουργία ήχου και πατήστε **OK**.

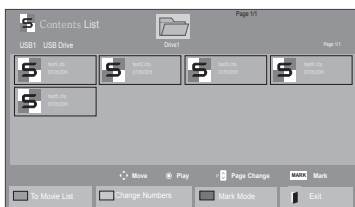

! ΣΗΜΕΙΩΣΗ

- Κατά την αναπαραγωγή αρχείων πολυμέσων από τη λίστα Περιεχομένων, είναι διαθέσιμα μόνο τα κουμπιά **BACK (ΠΙΣΩ)**, **ΕΞΟΔΟΣ** ή **Ήχος**. Με την επιλογή του κουμπιού **BACK (ΠΙΣΩ)** ή **ΕΞΟΔΟΣ**, διακόπτεται η αναπαραγωγή των αρχείων πολυμέσων και η οθόνη επιστρέφει σε λειτουργία προβολής.
- Αν στη συσκευή USB υπάρχει ο φάκελος **AutoPlay** (Αυτόματη αναπαραγωγή) και τα αρχεία που περιέχει έχουν υποστηριζόμενη μορφή, τότε μπορεί να γίνει αυτόματη αναπαραγωγή των αρχείων μόλις η συσκευή USB συνδεθεί στην οθόνη.

Οδηγός DivX® VOD

Καταχώρηση DivX® VOD

Για να είναι δυνατή η αναπαραγωγή περιεχομένου DivX® VOD που έχετε αγοράσει ή νοικιάσει, πρέπει να καταχωρήσετε τη συσκευή σας με τον 10ψήφιο κωδικό καταχώρησης DivX στη διεύθυνση www.divx.com/vod.

- 1 Πατήστε **SETTINGS** για να μεταβείτε στα βασικά μενού.
- 2 Πατήστε τα κουμπιά πλοήγησης για να μεταβείτε στην επιλογή **MY MEDIA (ΤΑ ΜΕΣΑ ΜΟΥ)** και πατήστε **OK**.
- 3 Πατήστε το μπλε κουμπί.
- 4 Πατήστε τα κουμπιά πλοήγησης για να μεταβείτε στην επιλογή **DivX Reg. Code (Κωδικός καταχ. DivX)** και πατήστε **OK**.
- 5 Ελέγξτε τον κωδικό καταχώρισης της οθόνης σας.
- 6 Όταν ολοκληρώσετε τη διαδικασία, πατήστε το κουμπί **EXIT (ΕΞΟΔΟΣ)**.
Για να επιστρέψετε στο προηγούμενο μενού, πατήστε το κουμπί **BACK (ΠΙΣΩ)**.

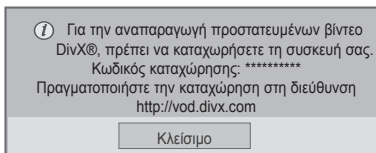

! ΣΗΜΕΙΩΣΗ

- Κατά τον έλεγχο του κωδικού καταχώρησης, κάποια κουμπιά ενδέχεται να μην λειτουργούν.
- Αν χρησιμοποιήσετε τον κωδικό καταχώρησης DivX άλλης συσκευής, δεν θα είναι δυνατή η αναπαραγωγή του αρχείου DivX που έχετε νοικιάσει ή αγοράσει. Βεβαιωθείτε ότι χρησιμοποιείτε τον κωδικό καταχώρησης DivX που αντιστοιχεί στην τηλεόρασή σας.
- Όσον αφορά τα αρχεία εικόνας ή ήχου που δεν έχουν μετατραπεί με τον τυπικό κωδικοποιητή DivX, ενδέχεται να έχουν καταστραφεί ή να μην είναι δυνατή η αναπαραγωγή τους.
- Ο κωδικός DivX VOD σας επιτρέπει να ενεργοποιείτε μέχρι και 6 συσκευές σε κάθε λογαριασμό.

Ακύρωση καταχώρησης DivX® VOD

Για να ακυρώσετε την καταχώρηση της συσκευής σας, χρησιμοποιήστε τον 8ψήφιο κωδικό ακύρωσης καταχώρησης DivX στη διεύθυνση www.divx.com/vod.

- 1 Πατήστε **SETTINGS** για να μεταβείτε στα βασικά μενού.
- 2 Πατήστε τα κουμπιά πλοήγησης για να μεταβείτε στην επιλογή **MY MEDIA (ΤΑ ΜΕΣΑ ΜΟΥ)** και πατήστε **OK**.
- 3 Πατήστε το μπλε κουμπί.
- 4 Πατήστε τα κουμπιά πλοήγησης για να μεταβείτε στην επιλογή **Deactivation (Απενεργοποίηση)** και πατήστε **OK**.
- 5 Πατήστε τα κουμπιά πλοήγησης για να επιλέξετε **Yes (Ναι)** για επιβεβαίωση.

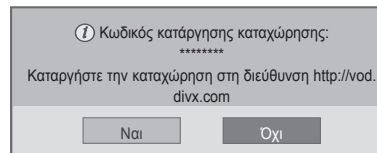

- 6 Όταν ολοκληρώσετε τη διαδικασία, πατήστε το κουμπί **EXIT (ΕΞΟΔΟΣ)**.
Για να επιστρέψετε στο προηγούμενο μενού, πατήστε το κουμπί **BACK (ΠΙΣΩ)**.

! ΣΗΜΕΙΩΣΗ

- Αν έχετε ακυρώσει την καταχώρηση αλλά θέλετε να δείτε περιεχόμενο DivX® VOD, πρέπει να καταχωρήσετε ξανά τη συσκευή σας.

Χρήση PIP/PBP

Εμφάνιση βίντεο και φωτογραφιών που έχουν αποθηκευτεί στο USB σε μία οθόνη, η οποία διαιρείται σε κύρια και σε δευτερεύουσες. (Ανατρέξτε στη σελ.50)

- 1 Πατήστε **SETTINGS (ΡΥΘΜΙΣΕΙΣ)** για πρόσβαση στα κύρια μενού.
- 2 Πατήστε τα κουμπιά πλοήγησης για να μεταβείτε στο στοιχείο **ΟΡΤΙΟΝ (ΕΠΙΛΟΓΗ)** και πατήστε **OK**.
- 3 Πατήστε **PIP/PBP** για να επιλέξετε **PIP** ή **PBP** και, στη συνέχεια, πατήστε **OK**.

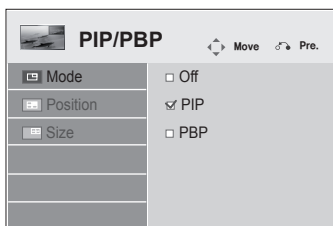

- 4 Στο μενού ΜΕΣΑ, επιλέξτε "Λίστα ταινιών" ή "Λίστ. φωτογ.". (Όταν είναι επιλεγμένα τα PIP/PBP, τα στοιχεία "Λίστα μουσικής" και "Λίστα Περιεχομένων" είναι απενεργοποιημένα.)

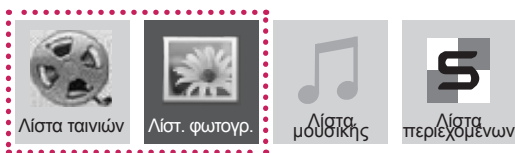

- 5 Επιλέξτε το αρχείο που θέλετε και πατήστε OK.

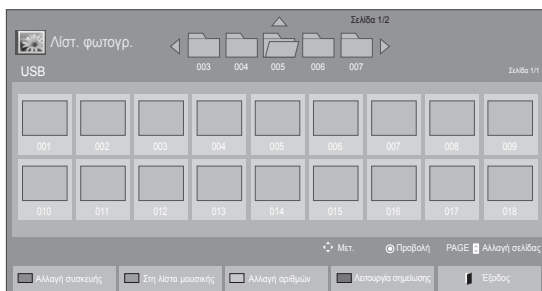

- 6 Επιλέξτε το εικονίδιο PIP ή PBP από τη λίστα αναπαραγωγής.



< Movie List >



< Photo List >

- 7 Ενεργοποιήστε μία από τις επιλογές "Main" ή "Sub" για τον ήχο. Πριν εκτελέσετε τη λειτουργία PIP ή PBP, πρέπει να επιλέξετε έξοδο ήχου.

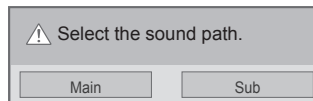

- 8 Η δευτερεύουσα οθόνη εμφανίζεται μέσα στην κύρια.



ΠΡΟΣΑΡΜΟΓΗ ΡΥΘΜΙΣΕΩΝ

Πρόσβαση στα βασικά μενού

- 1 Πατήστε **SETTINGS** για να μεταβείτε στα βασικά μενού.
- 2 Πατήστε τα κουμπιά πλοήγησης για να μεταβείτε σε ένα από τα παρακάτω μενού και πατήστε **OK**.
- 3 Πατήστε τα κουμπιά πλοήγησης για να μεταβείτε στη ρύθμιση ή την επιλογή που θέλετε και πατήστε **OK**.
- 4 Στο τέλος, πατήστε **EXIT (ΕΞΟΔΟΣ)**.
Αν θέλετε να επιστρέψετε στο προηγούμενο μενού, πατήστε **BACK (ΠΙΣΩ)**.

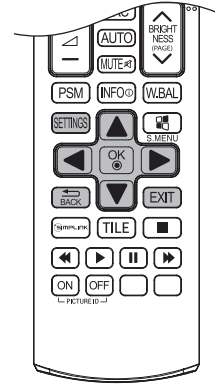

PICTURE (ΕΙΚΟΝΑ)

(Ανατρέξτε στη σελ.42)
Ρυθμίστε το μέγεθος, την ποιότητα ή τα εφέ της εικόνας

AUDIO (ΉΧΟΣ)

(Ανατρέξτε στη σελ.45)
Ρυθμίστε την ποιότητα του ήχου, τα εφέ ή την ένταση του ήχου

TIME (ΩΡΑ)

(Ανατρέξτε στη σελ.46)
Ρύθμιση της ώρας, της ημερομηνίας ή της λειτουργίας χρονοδιακόπτη



OPTION (ΕΠΙΛΟΓΗ)

(Ανατρέξτε στη σελ.47)
Προσαρμόζει τις γενικές ρυθμίσεις

NETWORK (ΔΙΚΤΥΟ)

(Ανατρέξτε στη σελ.52)
Διαμόρφωση της ρύθμισης δικτύου.

MY MEDIA (ΤΑ ΜΕΣΑ ΜΟΥ)

(Ανατρέξτε στη σελ.26)
Εμφάνιση και αναπαραγωγή ταινιών, φωτογραφιών και μουσικής που είναι αποθηκευμένα στη μονάδα USB.

Ρυθμίσεις του μενού ΕΙΚΟΝΑ

- 1 Πατήστε **SETTINGS** για να μεταβείτε στα βασικά μενού.
- 2 Πατήστε τα κουμπιά πλοήγησης για να μεταβείτε στην επιλογή **ΕΙΚΟΝΑ** και πατήστε **OK**.
- 3 Πατήστε τα κουμπιά πλοήγησης για να μεταβείτε στη ρύθμιση ή την επιλογή που θέλετε και πατήστε **OK**.
 - Για να επιστρέψετε στο προηγούμενο επίπεδο, πατήστε **BACK (ΠΙΣΩ)**.
- 4 Στο τέλος, πατήστε **EXIT (ΕΞΟΔΟΣ)**.
Αν θέλετε να επιστρέψετε στο προηγούμενο μενού, πατήστε **BACK (ΠΙΣΩ)**.

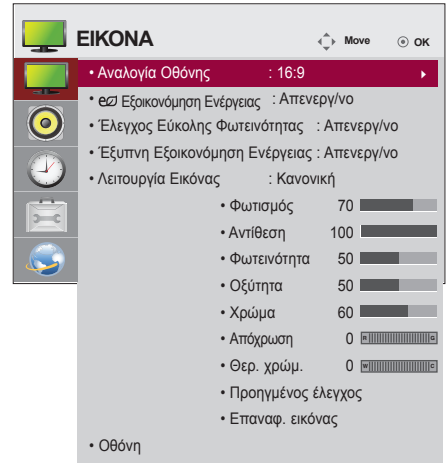

Οι διαθέσιμες ρυθμίσεις εικόνας περιγράφονται παρακάτω:

Ρύθμιση	Περιγραφή	
Αναλογία Οθόνης	Αλλαγή του μεγέθους εικόνας για την προβολή εικόνων στο ιδανικό μέγεθος (Ανατρέξτε στη σελ.22).	
Εξοικονόμηση Ενέργειας	Αυτόματη προσαρμογή της φωτεινότητας της οθόνης ανάλογα με το περιβάλλον.	
	Επιλογή	
	Απενεργ/νο	Απενεργοποίηση της λειτουργίας "Εξοικονόμηση ενέργειας"
	Ελάχιστη/Μέσο/Μέγιστη	Επιλέγεται το επίπεδο φωτεινότητας του φωτισμού.
Κλείσιμο Οθόνης	Η οθόνη απενεργοποιείται εντός 3 δευτερολέπτων.	
Έλεγχος Εύκολης Φωτεινότητας	Ρυθμίζει το φωτισμό σύμφωνα με το χρονοδιάγραμμα που ορίζετε.	
	Λειτουργία	
	Απενεργ/νο	Απενεργοποιεί τη λειτουργία "Έλεγχος Εύκολης Φωτεινότητας".
	Ενεργ/νο	Ενεργοποιεί τη λειτουργία "Έλεγχος Εύκολης Φωτεινότητας".
<div style="border: 1px solid black; padding: 10px;"> <p>ΣΗΜΕΙΩΣΗ</p> <ul style="list-style-type: none"> • Η λειτουργία "Έλεγχος Εύκολης Φωτεινότητας" είναι απενεργοποιημένη αν δεν έχει ρυθμιστεί η τρέχουσα ώρα. • Αν για τη ρύθμιση "Εξοικονόμηση Ενέργειας" έχετε επιλέξει "Μέγιστη", η λειτουργία "Έλεγχος Εύκολης Φωτεινότητας" απενεργοποιείται. • Μπορείτε να ρυθμίσετε έως έξι χρονοδιαγράμματα και θα ταξινομηθούν σε αύξουσα χρονική σειρά. • Αν προστεθούν περισσότερα από έξι χρονοδιαγράμματα, το τελευταίο χρονοδιάγραμμα θα διαγραφεί αυτόματα. • Μπορείτε να διαγράψετε ένα χρονοδιάγραμμα πατώντας το κουμπί OK. • Τα διπλότυπα χρονοδιαγράμματα δεν προστίθενται, αλλά η τιμή φωτισμού αλλάζει. • Ίσως να μην υποστηρίζεται. Εξαρτάται από το μοντέλο. </div>		
Έξυπνη Εξοικονόμηση Ενέργειας	Ρύθμιση φωτισμού και αντίθεσης ανάλογα με τη φωτεινότητα της οθόνης.	
	Επιλογή	
	Απενεργ/νο	Απενεργοποίηση της λειτουργίας Έξυπνη εξοικονόμηση ενέργειας.
Ενεργ/νο	Ενεργοποίηση της λειτουργίας Έξυπνη εξοικονόμηση ενέργειας ανάλογα με την τιμή που έχετε ορίσει στην κλίμακα έξυπνης εξοικονόμησης ενέργειας.	

Ρύθμιση	Περιγραφή	
Λειτουργία Εικόνας	Επιλογή μιας προκαθορισμένης εικόνας ή προσαρμογή των επιλογών σε κάθε λειτουργία, ώστε η απόδοση της οθόνης να είναι η καλύτερη δυνατή. Μπορείτε επίσης να προσαρμόσετε προηγμένες επιλογές για κάθε λειτουργία. Οι διαθέσιμες προκαθορισμένες λειτουργίες εικόνας διαφέρουν ανάλογα με την οθόνη.	
	Λειτουργία	
	Έντονο	Ρυθμίζει την εικόνα βίντεο για χώρους καταστημάτων. Συγκεκριμένα, βελτιώνει την αντίθεση, τη φωτεινότητα, το χρώμα και την ευκρίνεια.
	Κανονική	Ρυθμίζει την εικόνα για το κανονικό περιβάλλον.
	Σινεμά	Ενισχύει την εικόνα του βίντεο και της δίνει μια κινηματογραφική αίσθηση για να απολαμβάνετε τις ταινίες σαν να βρίσκεστε στον κινηματογράφο.
	Αθλητικά	Βελτιστοποίηση της εικόνας για έντονη δράση υψηλής ποιότητας με εστίαση στα βασικά χρώματα, όπως το λευκό, το πράσινο του γρασιδιού ή το γαλάζιο του ουρανού.
	Παιχνίδι	Ενισχύει την εικόνα για οθόνη με γρήγορες εναλλαγές γραφικών, όπως σε υπολογιστές ή παιχνίδια.
Οθόνη (Μόνο στη λειτουργία RGB-H/Y)	Προσαρμόζει τις επιλογές οθόνης του H/Y στη λειτουργία RGB.	
	Επιλογή	
	Ανάλυση	Επιλέγει την κατάλληλη ανάλυση. Ανατρέξτε στην ενότητα "Προσαρμογή επιλογών οθόνης στον H/Y".
	Αυτόμ. ρύθμ.	Ρυθμίζονται αυτόματα οι επιλογές Θέση , το Μέγεθος και Φάση της οθόνης. Κατά τη διάρκεια της ρύθμισης, ενδέχεται να μην είναι σταθερή η εμφανιζόμενη εικόνα για μερικά δευτερόλεπτα.
	Θέση/ Μέγεθος/ Φάση	Προσαρμόζει τις επιλογές όταν η εικόνα δεν είναι ευκρινής, ιδιαίτερα όταν οι χαρακτήρες τρεμοπαίζουν μετά την αυτόματη ρύθμιση.
	Επαναφορά	Επαναφέρει τις επιλογές στις προεπιλεγμένες ρυθμίσεις τους.

Επιλογές για τη Λειτουργία Εικόνας

Ρύθμιση	Περιγραφή
Φωτισμός	Προσαρμόζει τη φωτεινότητα της οθόνης, ελέγχοντας το φωτισμό της LCD. Αν μειώσετε το επίπεδο φωτεινότητας, η οθόνη σκοτεινιάζει και η κατανάλωση ενέργειας μειώνεται, χωρίς να χάνεται το σήμα της εικόνας.
Αντίθεση	Αυξάνει ή μειώνει τη διαβάθμιση του σήματος εικόνας. Όταν το φωτεινό τμήμα της εικόνας είναι κορεσμένο, μπορείτε να χρησιμοποιήσετε τη ρύθμιση Αντίθεση .
Φωτεινότητα	Προσαρμόζει το βασικό επίπεδο του σήματος στην εικόνα. Όταν το σκούρο τμήμα της εικόνας είναι κορεσμένο, μπορείτε να χρησιμοποιήσετε τη ρύθμιση Φωτεινότητα .
Οξύτητα	Προσαρμόζει το επίπεδο ευκρίνειας στις άκρες μεταξύ των φωτεινών και των σκούρων περιοχών της εικόνας. Όσο χαμηλότερο είναι το επίπεδο, τόσο πιο απαλή είναι η εικόνα.
Χρώμα	Προσαρμόζει την ένταση σε όλες τις υποεπιλογές του Χρώματα.
Απόχρωση	Προσαρμόζει την ισορροπία μεταξύ των επιπέδων κόκκινου και πράσινου.
Θερ. χρώμ.	Επιλέξτε θερμό για να ενισχύσετε τα πιο θερμά χρώματα, όπως το κόκκινο, ή επιλέξτε ψυχρό για να ενισχύσετε τα πιο ψυχρά χρώματα, όπως το μπλε.
Προηγμένος έλεγχος	Προσαρμόζει τις προηγμένες επιλογές.
Επαναφ. εικόνας	Επαναφέρει τις επιλογές στις προεπιλεγμένες ρυθμίσεις τους.

Προηγμένες επιλογές εικόνας

Ρύθμιση	Περιγραφή
Δυναμική αντίθεση (Απενεργ/νο/Χαμηλό/Μέσο/Υψηλό)	Προσαρμόζει την αντίθεση, ώστε να τη διατηρεί στο καλύτερο δυνατό επίπεδο ανάλογα με τη φωτεινότητα της οθόνης. Η εικόνα βελτιώνεται, κάνοντας τα φωτεινά μέρη φωτεινότερα και τα σκούρα μέρη σκορύτερα. (Αυτή η δυνατότητα είναι διαθέσιμη στην ακόλουθη λειτουργία - Οι λειτουργίες AV, Component, DP, HDMI, DVI)
Δυναμικό χρώμα (Απενεργ/νο/Χαμηλό/Υψηλό)	Προσαρμόζει τα χρώματα της οθόνης, ώστε να φαίνονται πιο ζωντανά, πλούσια και ευκρινή. Αυτή η λειτουργία ενισχύει την απόχρωση, τον κορεσμό και τη φωτεινότητα, ώστε το κόκκινο, το μπλε, το πράσινο και το λευκό να φαίνονται πιο ζωντανά. (Αυτή η δυνατότητα είναι διαθέσιμη στην ακόλουθη λειτουργία - Οι λειτουργίες AV, Component, DP, HDMI, DVI)
Καθαρισμός Λευκού (Απενεργ/νο/Χαμηλό/Υψηλό)	Η λευκή περιοχή της οθόνης γίνεται πιο φωτεινή και πιο λευκή.
Χρώμα εμφάνισης	Εντοπίζει σημεία όπου εμφανίζεται δέρμα και τα προσαρμόζει ώστε το χρώμα του δέρματος να φαίνεται φυσικό.
Μείωση θορύβου (Απενεργ/νο/Χαμηλό/Μέσο/Υψηλό)	Μείωση του θορύβου μέχρι το σημείο στο οποίο δεν αλλοιώνεται η αρχική εικόνα. (Αυτή η δυνατότητα είναι διαθέσιμη στην ακόλουθη λειτουργία - Οι λειτουργίες AV, Component, DP, HDMI, DVI)
Μείωση ψηφ. θορ. (Απενεργ/νο/Χαμηλό/Μέσο/Υψηλό)	Αυτή η επιλογή μειώνει το θόρυβο που αναπαράγεται κατά τη δημιουργία ψηφιακών σημάτων βίντεο.
Γάμμα (Χαμηλό/Μέσο/Υψηλό)	Ορίστε τη δική σας τιμή γάμμα. Στην οθόνη, οι υψηλές τιμές γάμμα εμφανίζουν εικόνες προς το λευκό και οι χαμηλές τιμές γάμμα εμφανίζουν εικόνες υψηλής αντίθεσης.
Στάθμη μαύρου (Χαμηλό/Υψηλό)	<ul style="list-style-type: none"> » Low (Χαμηλό): Η αντανάκλαση της οθόνης γίνεται πιο σκούρα. » High (Υψηλό): Η αντανάκλαση της οθόνης γίνεται πιο φωτεινή. Ρυθμίζουν την αντίθεση και τη φωτεινότητα της οθόνης χρησιμοποιώντας τη στάθμη μαύρου της οθόνης. (Αυτή η δυνατότητα είναι διαθέσιμη στην ακόλουθη λειτουργία - Οι λειτουργίες AV, Component, DP, HDMI, DVI)

**ΣΗΜΕΙΩΣΗ**

- Αν η ρύθμιση "**Λειτουργία Εικόνας**" στο μενού EIKONA έχει οριστεί στην επιλογή **Έντονο, Κανονική, Σινεμά, Αθλητικά ή Παιχνίδι**, τα επακόλουθα μενού θα ρυθμιστούν αυτόματα.
- Δεν μπορείτε να ρυθμίσετε το **Οξύτητα, Χρώμα** και το **Απόχρωση** τόνο στη λειτουργία RGB/ DP/ HDMI-PC/ DVI-PC.
- Στη λειτουργία Έξυπνη Εξοικονόμηση Ενέργειας, η οθόνη ενδέχεται να εμφανίζει κορεσμό στη λευκή περιοχή μιας στατικής εικόνας.
- Αν η Εξοικονόμηση ενέργειας έχει οριστεί ως Ελάχιστη, Μέσο ή Μέγιστη, η λειτουργία Έξυπνη Εξοικονόμηση Ενέργειας είναι απενεργοποιημένη.

Ρυθμίσεις του μενού ΉΧΟΣ

- 1 Πατήστε **SETTINGS** για να μεταβείτε στα βασικά μενού.
- 2 Πατήστε τα κουμπιά πλοήγησης για να μεταβείτε στην επιλογή **ΗΧΟΣ** και πατήστε **OK**.
- 3 Πατήστε τα κουμπιά πλοήγησης για να μεταβείτε στη ρύθμιση ή την επιλογή που θέλετε και πατήστε **OK**.
- Για να επιστρέψετε στο προηγούμενο επίπεδο, πατήστε **BACK (ΠΙΣΩ)**.
- 4 Στο τέλος, πατήστε **EXIT (ΕΞΟΔΟΣ)**.
Αν θέλετε να επιστρέψετε στο προηγούμενο μενού, πατήστε **BACK (ΠΙΣΩ)**.

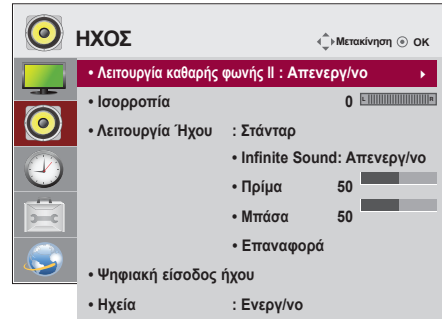

Οι διαθέσιμες επιλογές ήχου περιγράφονται παρακάτω:

Ρύθμιση	Περιγραφή
Λειτουργία καθαρής φωνής II	Διαφοροποιώντας το εύρος ήχου της ανθρώπινης φωνής, οι χρήστες μπορούν να απολαύσουν ακόμα πιο καθαρή απόδοση διαλόγων.
Ισορροπία	Ρυθμίζει την ισορροπία ανάμεσα στα αριστερά και τα δεξιά ηχεία, ανάλογα με το περιβάλλον του δωματίου.
Λειτουργία Ήχου	Θα επιλεγεί αυτόματα η καλύτερη δυνατή ποιότητα ήχου, ανάλογα με τον τύπο βίντεο που παρακολουθείτε τη δεδομένη στιγμή.
Λειτουργία	
Στάνταρ	Ο πιο επιβλητικός και φυσικός ήχος.
Μουσική	Επιλέξτε αυτήν τη δυνατότητα για να απολαύσετε αυθεντικό ήχο όταν ακούτε μουσική.
Σινεμά	Επιλέξτε αυτήν τη δυνατότητα για να απολαύσετε θαυμάσιο ήχο.
Αθλητικά	Επιλέξτε αυτήν τη δυνατότητα για να παρακολουθήσετε αθλητικούς αγώνες.
Παιχνίδι	Για να απολαμβάνετε δυναμικό ήχο όταν παίζετε παιχνίδια.
<p>ΣΗΜΕΙΩΣΗ</p> <p>Αν η ποιότητα ή η ένταση του ήχου δεν βρίσκονται στο επιθυμητό επίπεδο, προτείνουμε να χρησιμοποιήσετε ξεχωριστό σύστημα home theater ή ενισχυτή, προκειμένου να προσαρμόσετε τον ήχο ανάλογα με κάθε περιβάλλον χρήστη.</p>	
Επιλογή	
Infinite Sound	Η λειτουργία Infinity Sound της LG παρέχει στερεοφωνικό ήχο 5.1 καναλιών από δύο ηχεία.
Πρίμα	Ελέγχει τους έντονους ήχους της εξόδου. Όταν αυξάνετε τα πρίμα, ο ήχος παράγεται στο υψηλότερο εύρος συχνοτήτων.
Μπάσα	Ο ήχος εξόδου γίνεται πιο απαλός. Όταν αυξάνονται τα μπάσα, αυξάνεται και η συχνότητα της εξόδου.
Επαναφορά	Επαναφέρει τη λειτουργία ήχου στην προεπιλεγμένη ρύθμισή του.
Ψηφιακή είσοδος ήχου	HDMI/DisplayPort: Εξάγει τον ήχο του ψηφιακού σήματος από τις θύρες HDMI/ Display Port και Display Port, μέσω του ηχείου της οθόνης. Είσοδος ήχου: Έξοδος ήχου μέσω του ηχείου οθόνης με σύνδεση των θυρών HDMI/ Display Port και display port στη θύρα εισόδου ήχου.
Ηχεία	Ενεργ/νο: Ενεργοποίηση του ήχου στο ηχείο της οθόνης. (* Το ηχείο οθόνης πωλείται ξεχωριστά.) Απενεργ/νο: Απενεργοποίηση του ήχου στο ηχείο της οθόνης. Ορίστε αυτήν την επιλογή όταν χρησιμοποιείτε μια εξωτερική συσκευή ήχου.

Ρυθμίσεις του μενού TIME (ΩΡΑ)

- 1 Πατήστε **SETTINGS** για να μεταβείτε στα βασικά μενού.
- 2 Πατήστε τα κουμπιά πλοήγησης για να μεταβείτε στην επιλογή **ΩΡΑ** και πατήστε **OK**.
- 3 Πατήστε τα κουμπιά πλοήγησης για να μεταβείτε στη ρύθμιση ή την επιλογή που θέλετε και πατήστε **OK**.
- Για να επιστρέψετε στο προηγούμενο επίπεδο, πατήστε **BACK (ΠΙΣΩ)**.
- 4 Στο τέλος, πατήστε **EXIT (ΕΞΟΔΟΣ)**.
Αν θέλετε να επιστρέψετε στο προηγούμενο μενού, πατήστε **BACK (ΠΙΣΩ)**.

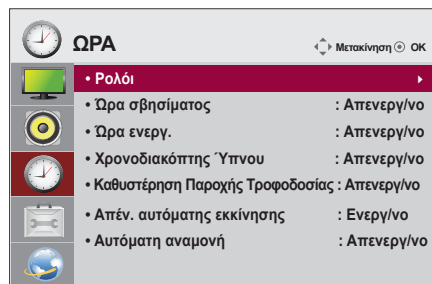

Οι διαθέσιμες ρυθμίσεις ώρας περιγράφονται παρακάτω:

Ρύθμιση	Περιγραφή
Ρολόι	Ρυθμίζει τη λειτουργία ώρας.
Ωρα σβησίματος/Ωρα ενεργ.	Ρυθμίζει την ώρα ενεργοποίησης ή απενεργοποίησης της οθόνης.
Χρονοδιακόπτης Ύπνου	Ρυθμίστε το χρονικό διάστημα που μεσολαβεί μέχρι την απενεργοποίηση της οθόνης. Όταν απενεργοποιείτε την οθόνη και, στη συνέχεια, την ενεργοποιείτε ξανά, η λειτουργία Sleep Timer (Χρονοδιακόπτης ύπνου) απενεργοποιείται.
Καθυστέρηση Παροχής Τροφοδοσίας	Όταν συνδέετε πολλές οθόνες και τις ενεργοποιείτε, κάθε οθόνη ενεργοποιείται ξεχωριστά για να μην προκληθεί υπερφόρτωση.
Απέν. αυτόματης εκκίνησης	Αν η λειτουργία αυτόματης απενεργοποίησης είναι ενεργοποιημένη και δεν υπάρχει σήμα εισόδου, η τηλεόραση απενεργοποιείται αυτόματα μετά από 15 λεπτά.
Αυτόματη αναμονή	Αν δεν χρησιμοποιήσετε την οθόνη για περισσότερες από 4 ώρες, θα τεθεί αυτόματα σε κατάσταση αναμονής.

! ΣΗΜΕΙΩΣΗ

- Η ώρα σβησίματος/ενεργοποίησης μπορεί να αποθηκευτεί για έως και επτά χρονοδιαγράμματα. Η οθόνη ενεργοποιείται ή απενεργοποιείται την προκαθορισμένη χρονική στιγμή που αναφέρεται στη λίστα προγραμματισμού. Εάν στη λίστα προγραμματισμού υπάρχουν αποθηκευμένες διάφορες προκαθορισμένες χρονικές στιγμές, η ενέργεια θα πραγματοποιηθεί όποια από τις στιγμές αυτές είναι πλησιέστερη στην τρέχουσα ώρα.
- Όταν ρυθμίσετε την ώρα ενεργοποίησης ή απενεργοποίησης, αυτές οι λειτουργίες πραγματοποιούνται καθημερινά στον προκαθορισμένο χρόνο.
- Η προγραμματισμένη λειτουργία απενεργοποίησης πραγματοποιείται κανονικά μόνο όταν έχει ρυθμιστεί σωστά η ώρα της συσκευής.
- Όταν οι προγραμματισμένοι χρόνοι ενεργοποίησης και απενεργοποίησης συμπίπτουν, προτεραιότητα έχει ο χρόνος απενεργοποίησης σε περίπτωση ενεργοποίησης της συσκευής και αντιστρόφως σε περίπτωση απενεργοποίησης της συσκευής.

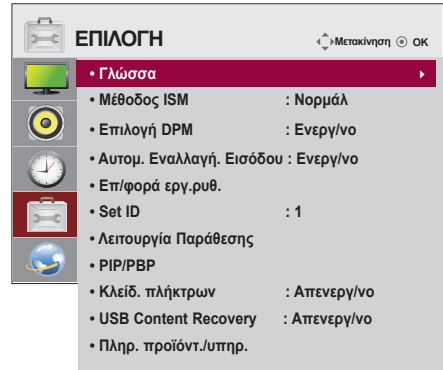

Ρυθμίσεις μενού OPTION (ΕΠΙΛΟΓΗ)

- 1 Πατήστε **SETTINGS** για να μεταβείτε στα βασικά μενού.
- 2 Πατήστε τα κουμπιά πλοήγησης για να μεταβείτε στην επιλογή **OPTION (ΕΠΙΛΟΓΗ)** και πατήστε **OK**.
- 3 Πατήστε τα κουμπιά πλοήγησης για να μεταβείτε στη ρύθμιση ή την επιλογή που θέλετε και πατήστε **OK**.
- Για να επιστρέψετε στο προηγούμενο επίπεδο, πατήστε **BACK (ΠΙΣΩ)**.
- 4 Όταν ολοκληρώσετε τη διαδικασία, πατήστε το κουμπί **EXIT (ΕΞΟΔΟΣ)**.
Για να επιστρέψετε στο προηγούμενο μενού, πατήστε το κουμπί **EXIT (ΕΞΟΔΟΣ)**.



Οι διαθέσιμες ρυθμίσεις επιλογών περιγράφονται παρακάτω:

Ρύθμιση	Περιγραφή	
Γλώσσα	Για να επιλεγεί η γλώσσα στην οποία εμφανίζονται τα ονόματα ελέγχου.	
Μέθοδος ISM	Όταν στην οθόνη εμφανίζεται μια παγωμένη εικόνα ή μια φωτογραφία από έναν υπολογιστή/βιντεοπαιχνίδι για μεγάλο χρονικό διάστημα, ενδέχεται να παραμείνει ένα είδωλο εικόνας στην οθόνη, ακόμη και αν αλλάξετε την εικόνα. Αποφύγετε την παραμονή σταθερών εικόνων στην οθόνη για μεγάλο χρονικό διάστημα.	
	Ρύθμιση	
	Normal (Κανονικό)	Αν θεωρείτε ότι δεν θα αποτυπωθεί μόνιμα η εικόνα, αφήστε την κανονική λειτουργία.
	Orbiter (Μετακίνηση)	Αυτή η λειτουργία εμποδίζει την εμφάνιση ειδώλων εικόνων. Ωστόσο, συνιστάται να μην παραμένουν σταθερές εικόνες στην οθόνη. Για να μην εμφανίζονται μόνιμες εικόνες στην οθόνη, η οθόνη μετακινείται κάθε 2 λεπτά.
	Inversion (Αντιστροφή)	Αυτή η λειτουργία αντιστρέφει το χρώμα της οθόνης. Το χρώμα αντιστρέφεται αυτόματα κάθε 30 λεπτά.
White Wash (Πλύσιμο Λευκού)	Η λειτουργία "Πλύσιμο Λευκού" γεμίζει την οθόνη με ενιαίο λευκό χρώμα. Με αυτόν τον τρόπο διαγράφονται οι μόνιμες εικόνες που έχουν αποτυπωθεί στην οθόνη. Η λειτουργία "Πλύσιμο Λευκού" ίσως να μην διαγράψει εντελώς τη μόνιμη εικόνα.	
Επιλογή DPM	<p>Ο χρήστης μπορεί να ενεργοποιήσει ή να απενεργοποιήσει τη λειτουργία εξοικονόμησης ενέργειας.</p> <div style="border: 1px solid black; padding: 10px;"> <p>ΣΗΜΕΙΩΣΗ</p> <ul style="list-style-type: none"> • Μπορείτε να επιλέξετε Απενεργοποίηση για την Εξοικονόμηση Ενέργειας ή να ορίσετε τη χρονική διάρκεια πριν από την είσοδο σε λειτουργία Εξοικονόμησης Ενέργειας σε 5 δευτ./10 δευτ./15 δευτ./1 λεπ./3 λεπ./5 λεπ./10 λεπ. • Μπορεί να διαφέρει ανάλογα με το περιβάλλον σας. • Ίσως να μην υποστηρίζεται. Εξαρτάται από το μοντέλο. </div>	
Αυτομ. Εναλλαγή. Εισόδου	Ο χρήστης μπορεί να ενεργοποιήσει ή να απενεργοποιήσει τη λειτουργία εξοικονόμησης ενέργειας.	
	Ρύθμιση	
	Off	Διακόπτει την αυτόματη μετάβαση σε άλλη πηγή εισόδου.
	Auto	Ενεργοποιεί τη μετάβαση σε άλλη πηγή εισόδου με σήμα εικόνας εάν δεν υπάρχει σήμα στην τρέχουσα πηγή εισόδου.
Manual	Επιλέγει την προτεραιότητα της πηγής εισόδου για την αυτόματη μετάβαση. Όταν εντοπίζονται περισσότερες από μία πηγές εισόδου, επιλέγεται η πηγή εισόδου με την υψηλότερη προτεραιότητα.	
Επι/φορά εργ.ρυθ.	Επιλέξτε αυτήν τη δυνατότητα για να επιστρέψετε στις προεπιλεγμένες εργοστασιακές ρυθμίσεις.	
Set ID	Αν υπάρχουν πολλές συνδεδεμένες συσκευές προβολής, μπορείτε να αντιστοιχίσετε ένα μοναδικό αναγνωριστικό Set ID (Αναγνωριστικό συσκευής - αντιστοίχιση ονόματος) σε κάθε συσκευή. Ορίστε τον αριθμό (1 έως 255) χρησιμοποιώντας το κουμπί και πραγματοποιήστε έξοδο. Χρησιμοποιήστε την τιμή της ρύθμισης Set ID (Αναγνωριστικό συσκευής) για να ελέγξετε μεμονωμένα κάθε συσκευή με το Product Control Program (Πρόγραμμα ελέγχου συσκευής).	

Ρύθμιση	Περιγραφή
Λειτουργία Παράθεσης	<p>Για να χρησιμοποιήσετε αυτήν τη λειτουργία</p> <ul style="list-style-type: none"> - Πρέπει να εμφανίζεται με διάφορες άλλες συσκευές. - Πρέπει να βρίσκεστε σε κάποια λειτουργία που έχει δυνατότητα σύνδεσης σε με διανομέα και DVI. <p>Στο στοιχείο "Tile mode" (Λειτουργία παράθεσης) επιλέξτε "Tile alignment" (Ευθυγράμμιση παράθεσης) και ορίστε το αναγνωριστικό της συσκευής για να ρυθμίσετε τη θέση.</p> <p>* Οι αλλαγές που πραγματοποιήθηκαν στις ρυθμίσεις θα αποθηκευτούν μόνο μετά το πάτημα του κουμπιού SET (ΟΡΙΣΜΟΣ).</p> <ul style="list-style-type: none"> - Tile mode (Λειτουργία παράθεσης): στήλη x σειρά (στήλη = Μέγεθος 1 έως 15, σειρά = Μέγεθος 1 έως 15) - Διατίθεται 15 x 15. - Επίσης, μπορείτε να διαμορφώσετε μια οθόνη ενσωμάτωσης, καθώς και να διαμορφώσετε τις οθόνες σε αναλογία "μία προς μία".
Αυτόμ. ρύθμ.	Ρυθμίζονται αυτόματα η θέση της οθόνης, το ρολόι και η φάση. Κατά τη διάρκεια της ρύθμισης, η εικόνα που προβάλλεται ενδέχεται να μην είναι σταθερή για μερικά δευτερόλεπτα.
Θέση	Οριζόντια και κάθετη μετακίνηση της θέσης της οθόνης.
Μέγεθος	Ρύθμιση του οριζόντιου και κατακόρυφου μεγέθους της οθόνης με βάση το μέγεθος του πλαισίου.
Κανονικό	Αποκόπεται μέρος της εικόνας ανάλογα με την απόσταση μεταξύ των οθονών για να προβάλλεται φυσικά η εικόνα.
Επαναφορά	Λειτουργία αρχικοποίησης και εξόδου από την παράθεση. Όλες οι ρυθμίσεις παράθεσης επαναφέρονται όταν επιλέγεται ανάκληση παράθεσης και η οθόνη επιστρέφει σε πλήρη προβολή.
	<p> ΣΗΜΕΙΩΣΗ</p> <ul style="list-style-type: none"> • Η λειτουργία οθόνης αφής είναι περιορισμένη κατά τη χρήση της Tile Mode (Λειτουργίας παράθεσης).
PIP/PBP	Μπορείτε να προβάλετε βίντεο ή εικόνες που έχουν αποθηκευτεί στη συσκευή USB, χωρίζοντας την οθόνη σε κύρια και σε δευτερεύουσες οθόνες.
	Option
Mode	Καθορισμός τύπου δευτερεύουσας οθόνης. *OFF: Απενεργοποίηση δευτερεύουσας οθόνης. *PIP (Εικόνα μέσα σε εικόνα): Εμφάνιση δευτερεύουσας οθόνης μέσα στην κύρια οθόνη. *PBP (Εικόνα δίπλα σε εικόνα): Εμφάνιση δευτερεύουσας οθόνης δίπλα στην κύρια οθόνη.
Position	Ρύθμιση θέσης της δευτερεύουσας οθόνης (επάνω αριστερά, κάτω αριστερά, επάνω δεξιά, κάτω δεξιά) Η προεπιλεγμένη θέση είναι κάτω δεξιά.
Size	Ρύθμιση μεγέθους της δευτερεύουσας οθόνης (Μέγεθος 0 έως 10). Το προεπιλεγμένο μέγεθος οθόνης τύπου PIP (Μέγεθος: 0) είναι 480x270. Το μέγιστο μέγεθος 10 είναι 960x540.
	<p> ΣΗΜΕΙΩΣΗ</p> <ul style="list-style-type: none"> • Οι επιλογές Θέση και Μέγεθος ενεργοποιούνται μόνο στη λειτουργία PIP.
Κλειδ. πλήκτρων	Ενεργοποίηση ή απενεργοποίηση λειτουργίας τοπικού πλήκτρου. Αν η επιλογή Κλειδ. πλήκτρων είναι ενεργοποιημένη, το τοπικό πλήκτρο δεν λειτουργεί.
USB Content Recovery	Εκ νέου αναπαραγωγή του περιεχομένου μιας μονάδας USB όταν η συσκευή ενεργοποιηθεί ξανά, εάν είχε απενεργοποιηθεί κατά τη διάρκεια της αναπαραγωγής περιεχομένου. (Αυτή η λειτουργία ανταποκρίνεται με τον ίδιο τρόπο όταν μια μονάδα USB αποσυνδεθεί και επανασυνδεθεί.)
Πληρ. προϊόντ./ υπηρ.	Εμφανίζει το όνομα MONTEΛΟ/ΤΥΠΟΣ, Έκδοση λογισμικού, Αριθμός σειράς, Διεύθυνση IP, Διεύθυνση MAC Πληρ. και Αρχική σελίδα.

Λειτουργία Παράθεσης

Αυτή η οθόνη μπορεί να οριστεί σε παράθεση με πρόσθετες οθόνες για τη δημιουργία μιας μεγάλης οθόνης σε παράθεση.

• Ανενεργό:

Όταν απενεργοποιείται η επιλογή Tile Mode (Λειτουργία παράθεσης)

• 1X2:

Κατά τη χρήση 2 οθονών



Tile ID
(Αναγνωριστικό παράθεσης)

• 2X2:

Κατά τη χρήση 4 οθονών



• 3X3:

Κατά τη χρήση 9 οθονών



• 4X4:

Κατά τη χρήση 16 οθονών



• 5X5:

Κατά τη χρήση 25 οθονών



Λειτουργία Παράθεσης - Κανονικό

Όταν αυτή η επιλογή είναι ενεργή, το τμήμα της εικόνας που θα εμφανιζόταν κανονικά στο κενό μεταξύ των οθονών αποκόπτεται.

Πριν



Μετά



PIP/PBP

Προβάλλει σε μία οθόνη τα βίντεο ή τις φωτογραφίες που έχουν αποθηκευτεί στη συσκευή USB, χωρίζοντας την οθόνη σε κύρια οθόνη και σε δευτερεύουσες οθόνες. **(Ανατρέξτε στη σελ.40)**

Λειτουργία

***PIP (Εικόνα μέσα σε εικόνα)**: Εμφάνιση της δευτερεύουσας οθόνης μέσα στην κύρια οθόνη.

***PBP (Εικόνα δίπλα σε εικόνα)**: Εμφάνιση της δευτερεύουσας οθόνης δίπλα στην κύρια οθόνη.

**Θέση**

Ρυθμίζει τη θέση της δευτερεύουσας οθόνης (επάνω αριστερά, κάτω αριστερά, επάνω δεξιά, κάτω δεξιά)

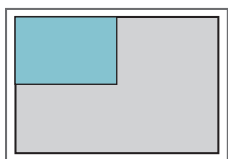

επάνω αριστερά

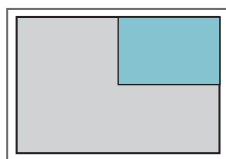

επάνω δεξιά



κάτω αριστερά

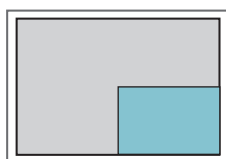

κάτω δεξιά

Μέγεθος

Ρυθμίζει το μέγεθος της δευτερεύουσας οθόνης (μέγεθος: 0-10).

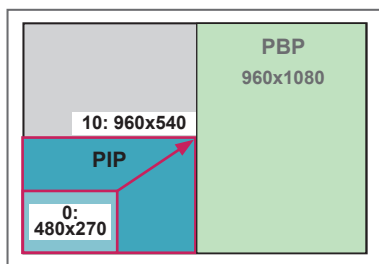
**ΣΗΜΕΙΩΣΗ**

- Η δευτερεύουσα οθόνη υποστηρίζεται μόνο κατά τη χρήση της συσκευής USB.

		Sub
		USB
Main	AV	X
	Στοιχείο	O
	RGB	O
	HDMI/ DVI-D/ DP	O

- Μπορείτε να αλλάξετε το μέγεθος και τη θέση μόνο σε λειτουργία PIP.
- Όταν είναι επιλεγμένο το PBP, η επιλογή "Αναλογία Οθόνης" στο μενού ΕΙΚΟΝΑ είναι απενεργοποιημένη (με σταθερή τιμή 16:9).
- Στη λειτουργία PIP/PBP, η Λειτουργία Παράθεσης είναι απενεργοποιημένη.
- Πριν εκτελέσετε τη λειτουργία PIP ή PBP, πρέπει να επιλέξετε ήχο εξόδου. (Επιλέξτε Main ή Sub.)
- Αν δεν μπορείτε να επιλέξετε Main ή Sub από το πλαίσιο επιλογής ήχου και η ένδειξη OSD εξαφανίζεται μετά από λίγο ή όταν πατήσετε το πλήκτρο Exit (Έξοδος) ή Back (Πίσω), τότε η δευτερεύουσα οθόνη PIP/PBP δεν είναι ενεργοποιημένη.
- Δεν μπορείτε να αλλάξετε τον ήχο κατά την εκτέλεση της λειτουργίας PIP ή PBP. Αν θέλετε να αλλάξετε τον ήχο, επανεκκινήστε τη λειτουργία PIP/PBP.
- Η ποιότητα εικόνας της δευτερεύουσας οθόνης ρυθμίζεται σύμφωνα με τις τιμές που επιλέγετε στο κύριο μενού και όχι στη συσκευή USB.
- Κατά την αναπαραγωγή των βίντεο που επιλέξατε στη λειτουργία PIP/PBP, αυτά θα αναπαράγονται διαρκώς και με διαδοχική σειρά.
- Τα παρακάτω κουμπιά λειτουργούν στη λειτουργία PIP.

Κουμπί	Photo (Φωτογραφία)	Movie (Ταινία)
◀	O	X
▶	O	X
▶	X	O
■	X	X
▶▶	X	O
◀◀	X	O
⏸	X	O

Ρυθμίσεις αρ. εικόνας

Ο **Αρ. εικόνας** χρησιμοποιείται για την αλλαγή των ρυθμίσεων μιας συγκεκριμένης οθόνης που χρησιμοποιεί έναν μοναδικό δέκτη υπέρυθρων (IR) για πολλαπλή προβολή. Η συσκευή που λαμβάνει το σήμα υπέρυθρων επικοινωνεί με μία άλλη συσκευή μέσω της υποδοχής RS232C. Κάθε οθόνη προσδιορίζεται από ένα **Set ID**. Αν ορίσετε τον **Αρ. εικόνας** χρησιμοποιώντας το τηλεχειριστήριο, μπορείτε να ελέγχετε απομακρυσμένα μόνο οθόνες με τον ίδιο **Αρ. εικόνας** και **Set ID**.

- 1 Ορίστε **Set ID** για τις εγκατεστημένες οθόνες σύμφωνα με τις οδηγίες που δίνονται στη παρακάτω εικόνα:



2X2 Multi-Vision

(Σύνολο αναγνωριστικών συσκευής: 4)

Τα αναγνωριστικά συσκευής ορίζονται όπως δείχνει η εικόνα.

- 2 Πατήστε το κουμπί **ON** (κόκκινο κουμπί) στο τηλεχειριστήριο για να ορίσετε **ΑΡ. ΕΙΚΟΝΑΣ**.

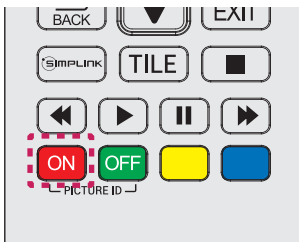

- 3 Πατώντας παρατεταμένα τα κουμπιά αριστερά/δεξιά ή το κόκκινο κουμπί **ON** για τον **ΑΡ. ΕΙΚΟΝΑΣ**, ο **Αρ. Εικόνας** εναλλάσσεται μεταξύ της επιλογής **OFF** και των αριθμών **1** έως **4**. Ορίστε το **Set ID** που θέλετε.

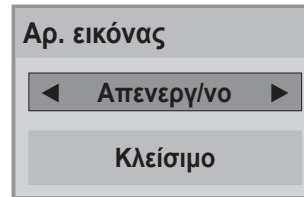

- Δεν μπορείτε να ελέγξετε μέσω υπέρυθρων σημάτων μια συσκευή με διαφορετικό **Set ID** και **Αρ. εικόνας**.
- Για περισσότερες πληροφορίες σχετικά με τον προσδιορισμό του **Total Set ID**, ανατρέξτε στο **Εγχειρίδιο εγκατάστασης**.

! ΣΗΜΕΙΩΣΗ

- Εάν ως **Αρ. εικόνας** έχει οριστεί το 2, μπορείτε να ελέγξετε, μέσω υπέρυθρων σημάτων, την πάνω δεξιά οθόνη, η οποία έχει **Set ID** το 2.
- Αν πατήσετε το κουμπί **OFF** για τον **ΑΡ. ΕΙΚΟΝΑΣ**, απενεργοποιούνται οι **Αρ. εικόνας** για όλες τις οθόνες. Εάν πατήσετε, στη συνέχεια, οποιοδήποτε κουμπί στο τηλεχειριστήριο, μπορείτε να ελέγξετε μέσω υπέρυθρων σημάτων όλες τις οθόνες ανεξαρτήτως **Set ID**.
- Η λειτουργία **Αρ. εικόνας** ενδέχεται να μην λειτουργεί κατά το χειρισμό του μενού **ΜΕΣΑ**.

Ρυθμίσεις του μενού NETWORK (ΔΙΚΤΥΟ)

- 1 Πατήστε **SETTINGS** για να μεταβείτε στα βασικά μενού.
- 2 Πατήστε τα κουμπιά πλοήγησης για να μεταβείτε στην επιλογή **NETWORK (ΔΙΚΤΥΟ)** και πατήστε **OK**.
- 3 Πατήστε τα κουμπιά πλοήγησης για να μεταβείτε στη ρύθμιση ή την επιλογή που θέλετε και πατήστε **OK**.
- Για να επιστρέψετε στο προηγούμενο επίπεδο, πατήστε **BACK (ΠΙΣΩ)**.
- 4 Όταν ολοκληρώσετε τη διαδικασία, πατήστε το κουμπί **EXIT (ΕΞΟΔΟΣ)**.
Για να επιστρέψετε στο προηγούμενο μενού, πατήστε το κουμπί **BACK (ΠΙΣΩ)**.

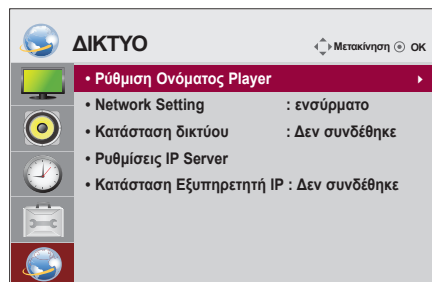

Οι διαθέσιμες ρυθμίσεις επιλογών περιγράφονται παρακάτω:

Ρύθμιση	Περιγραφή
Ρύθμιση Ονόματος Player	Ορισμός του ονόματος player που χρησιμοποιεί το SuperSign Manager. (Έως 20 χαρακτήρες)
Network Setting	Διαμόρφωση των ρυθμίσεων δικτύου.
Κατάσταση δικτύου	Εμφάνιση της κατάστασης δικτύου. - Το Internet συνδέθηκε: Σύνδεση εξωτερικά - Το οικιακό δίκτυο συνδέθηκε: Σύνδεση μόνο εσωτερικά - Δεν συνδέθηκε: Όταν δεν υπάρχει σύνδεση δικτύου
Ρυθμίσεις IP Server	Ορισμός της διεύθυνσης IP του υπολογιστή (διακομιστή) όπου είναι εγκατεστημένο το SuperSign Manager.
Κατάσταση Εξυπηρετητή IP	Εμφάνιση της κατάστασης σύνδεσης στο διακομιστή. - Δεν συνδέθηκε: Όταν δεν υπάρχει σύνδεση δικτύου με το διακομιστή SuperSign - Αναμονή έγκρισης: Όταν υπάρχει σύνδεση δικτύου με το διακομιστή SuperSign, αλλά η πρόσβαση στο διακομιστή δεν έχει εγκριθεί από το διακομιστή - Απόρριψη: Όταν υπάρχει σύνδεση δικτύου με το διακομιστή SuperSign, αλλά η πρόσβαση στο διακομιστή έχει απορριφθεί από το διακομιστή - Το Internet συνδέθηκε: Όταν υπάρχει σύνδεση δικτύου με το διακομιστή SuperSign και η πρόσβαση στο διακομιστή έχει εγκριθεί από το διακομιστή



ΠΡΟΣΟΧΗ

- Κατά τη ρύθμιση ονόματος του player, πατήστε τα κουμπιά του τηλεχειριστηρίου ένα-ένα κάθε φορά για να αποφύγετε τα λάθη εισαγωγής.

ΔΗΜΙΟΥΡΓΙΑ ΣΥΝΔΕΣΕΩΝ

Μπορείτε να συνδέσετε διάφορες εξωτερικές συσκευές στις θύρες που βρίσκονται στο πίσω μέρος της οθόνης.

- 1 Βρείτε μια εξωτερική συσκευή που θέλετε να συνδέσετε στην οθόνη, όπως φαίνεται στην παρακάτω εικόνα.
- 2 Ελέγξτε τον τύπο σύνδεσης της εξωτερικής συσκευής.
- 3 Μεταβείτε στην κατάλληλη εικόνα και ελέγξτε τις λεπτομέρειες της σύνδεσης.

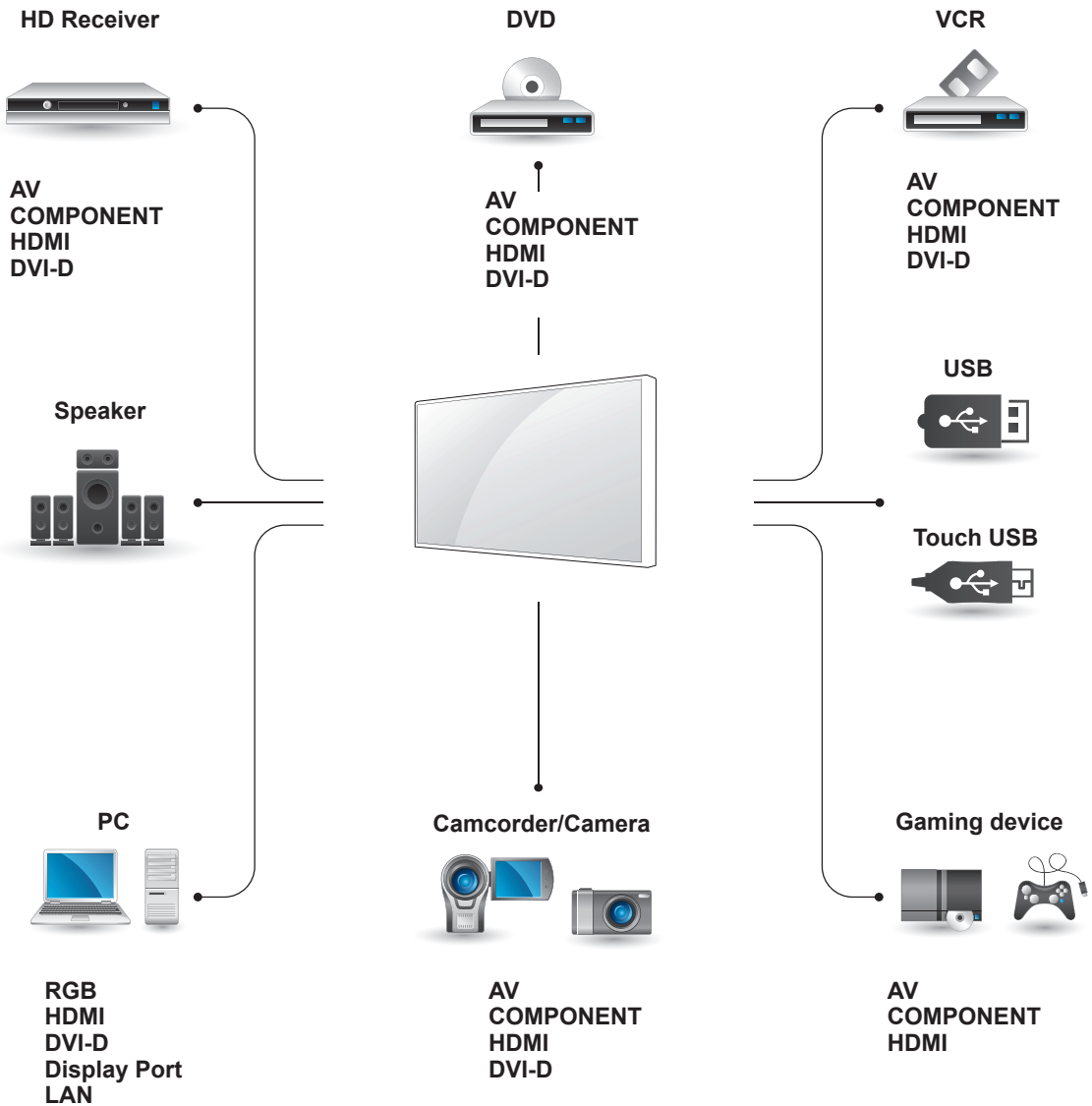

ΣΗΜΕΙΩΣΗ

- Για να συνδέσετε μια παιχνιδομηχανή στην οθόνη, χρησιμοποιήστε το συνοδευτικό καλώδιο της παιχνιδομηχανής.
- Συνιστάται η χρήση του παρεχόμενου προαιρετικού ηχείου.

Σύνδεση εξωτερικής συσκευής

Συνδέστε δέκτη HD, συσκευή αναπαραγωγής DVD ή VCR στην οθόνη και επιλέξτε την κατάλληλη λειτουργία εισόδου.

Σύνδεση AV (CVBS)

Μεταδίδει τα αναλογικά σήματα εικόνας και ήχου από μια εξωτερική συσκευή στην οθόνη. Συνδέστε την εξωτερική συσκευή και την οθόνη με το καλώδιο 15 ακίδων "σήματος σε RCA", όπως φαίνεται στην παρακάτω εικόνα.

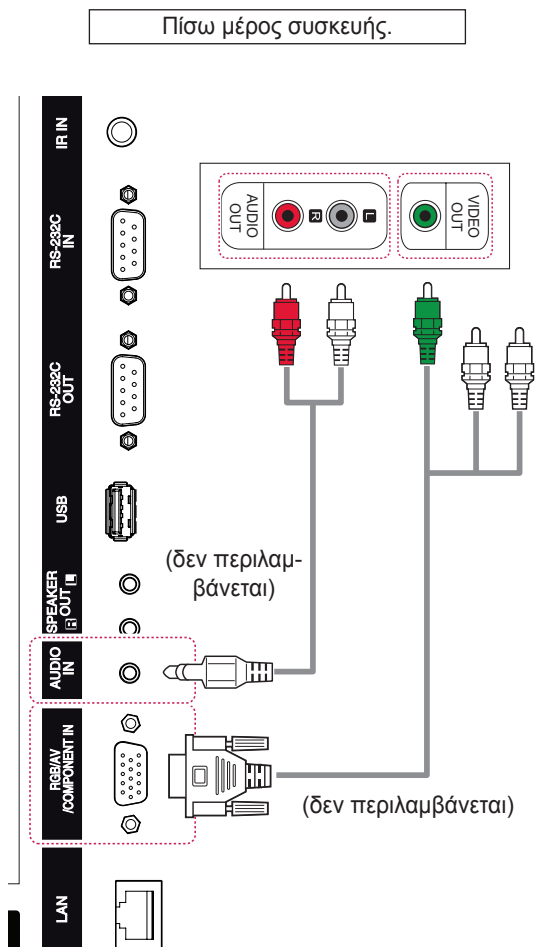

Σύνδεση Component

Μεταδίδει τα αναλογικά σήματα εικόνας και ήχου από μια εξωτερική συσκευή στην οθόνη. Συνδέστε την εξωτερική συσκευή και την οθόνη με το καλώδιο 15 ακίδων "σήματος σε RCA", όπως φαίνεται στην παρακάτω εικόνα. Για την προβολή εικόνων με προοδευτική σάρωση, χρησιμοποιήστε το καλώδιο Component.

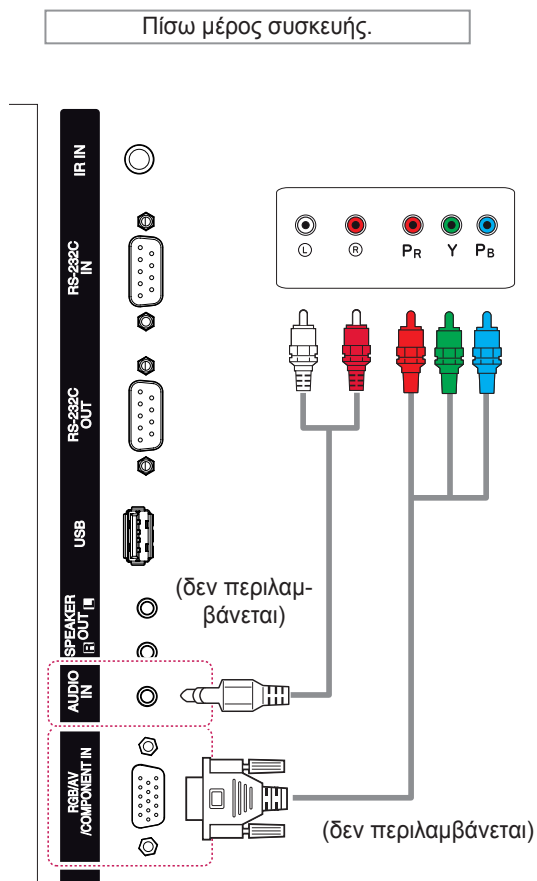

ΣΗΜΕΙΩΣΗ

- Κατά τη σύνδεση με τη θύρα Component μέσω της κοινής διασύνδεσης, η θύρα πρέπει να ταιριάζει με την πηγή εισόδου. Διαφορετικά, ενδέχεται να υπάρχει θόρυβος.

Σύνδεση HDMI

Μεταδίδει τα ψηφιακά σήματα εικόνας και ήχου από μια εξωτερική συσκευή στην οθόνη. Συνδέστε την εξωτερική συσκευή και την οθόνη με το καλώδιο HDMI, όπως φαίνεται στην παρακάτω εικόνα.

Πίσω μέρος συσκευής.

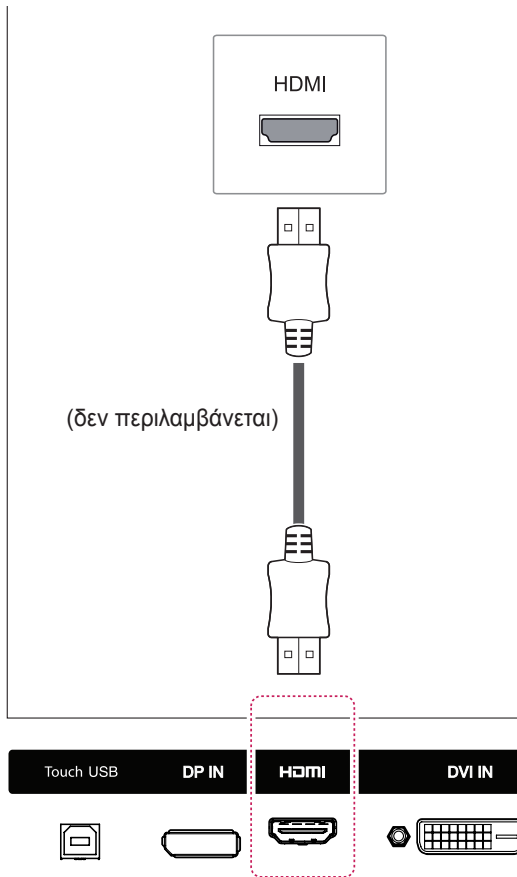

Σύνδεση DVI

Μεταδίδει το ψηφιακό σήμα εικόνας από μια εξωτερική συσκευή στην οθόνη. Συνδέστε την εξωτερική συσκευή και την οθόνη με το καλώδιο DVI, όπως φαίνεται στην παρακάτω εικόνα. Για τη μετάδοση σήματος ήχου, συνδέστε ένα προαιρετικό καλώδιο ήχου.

Πίσω μέρος συσκευής.

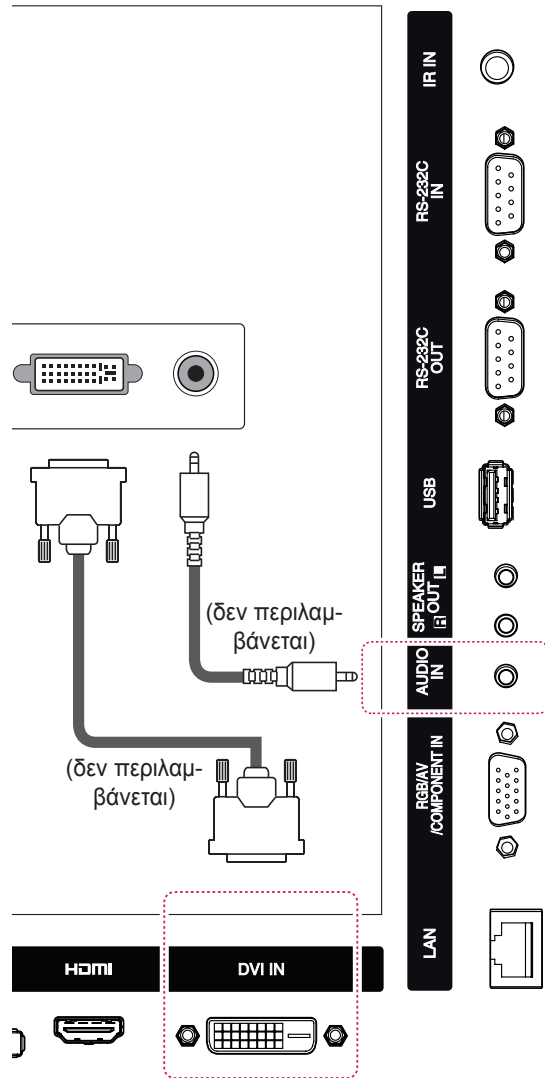

ΣΗΜΕΙΩΣΗ

- Χρησιμοποιήστε καλώδιο HDMI™ υψηλής ταχύτητας.
- Τα καλώδια HDMI™ υψηλής ταχύτητας μπορούν αποδεδειγμένα να μεταφέρουν σήμα HD μέχρι και 1080p (ή και παραπάνω).

Σύνδεση σε συσκευή USB

Συνδέστε μια συσκευή αποθήκευσης USB (π.χ. μνήμη flash USB, εξωτερικό σκληρό δίσκο, συσκευή αναπαραγωγής MP3 ή συσκευή ανάγνωσης καρτών μνήμης USB) στην οθόνη. Έπειτα μεταβείτε στο μενού USB και χρησιμοποιήστε διάφορα αρχεία πολυμέσων.

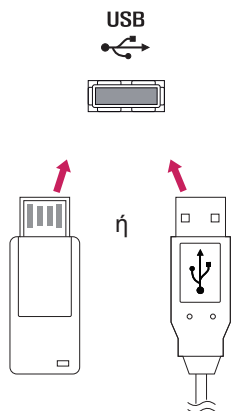

Σύνδεση σε LAN

A Χρησιμοποιώντας ένα δρομολογητή (μεταγωγέας)

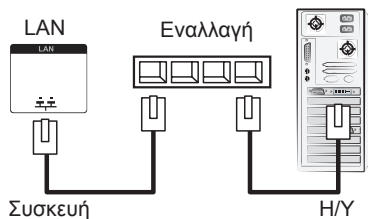

B Χρησιμοποιώντας το Internet.

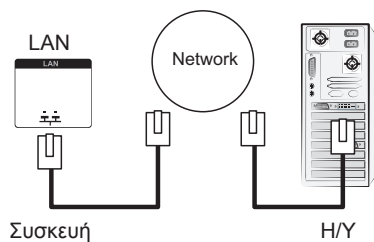

ΧΡΗΣΗ ΤΗΣ ΟΘΟΝΗΣ ΑΦΗΣ

Για να χρησιμοποιήσετε την οθόνη αφής στα Windows 7

Συνδέστε ένα καλώδιο USB σε μια θύρα Touch USB στο πίσω μέρος της οθόνης.

Πίσω μέρος συσκευής.

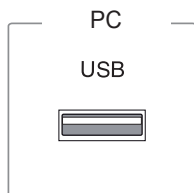

Touch USB



Στη συνέχεια, συνδέστε το καλώδιο USB στον υπολογιστή, για να αναγνωρίσει αυτόματα την οθόνη αφής.

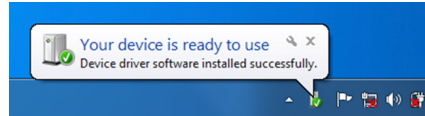

Επιλέξτε διαδοχικά Πίνακας Ελέγχου > Σύστημα και Ασφάλεια > Σύστημα. Στην οθόνη "Πένα και αφή" θα δείτε πόσα σημεία αφής υποστηρίζονται.



ΠΡΟΣΟΧΗ

- Μόλις ο υπολογιστής αναγνωρίσει την οθόνη, μπορείτε να χρησιμοποιήσετε την οθόνη αφής.



ΣΗΜΕΙΩΣΗ

- Η οθόνη μπορεί να ανταποκριθεί σε 10 σημεία αφής όταν είναι συνδεδεμένη σε υπολογιστή με Windows 7.
- Κατά τη χρήση της οθόνης αφής, η συνιστώμενη αναλογία οθόνης είναι Just Scan (Μόνο σάρωση).
- Για περισσότερες πληροφορίες σχετικά με τις χειρονομίες και τις ρυθμίσεις στα Windows 7, ανατρέξτε στη Βοήθεια των Windows.

Χειρονομίες και ρυθμίσεις στα Windows 7

Για πληροφορίες σχετικά με τις χειρονομίες και τις ρυθμίσεις στα Windows 7, ανατρέξτε στη Βοήθεια των Windows.

Για να χρησιμοποιήσετε την οθόνη αφής στα Windows XP

Συνδέστε ένα καλώδιο USB σε μια θύρα Touch USB στο πίσω μέρος της οθόνης.

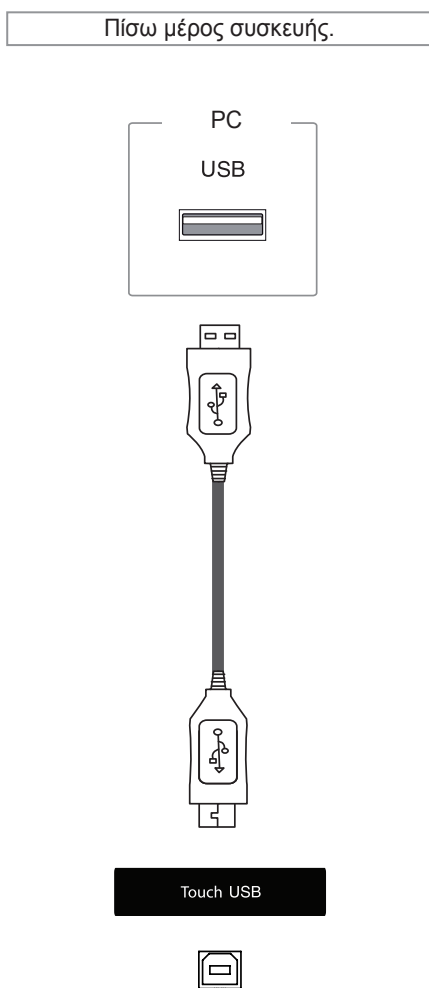

Στη συνέχεια, συνδέστε το καλώδιο USB στον υπολογιστή, για να αναγνωρίσει αυτόματα την οθόνη αφής.

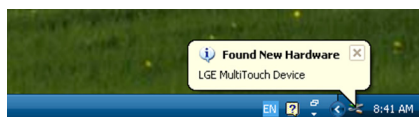

ΠΡΟΣΟΧΗ

- Μόλις ο υπολογιστής αναγνωρίσει την οθόνη, μπορείτε να χρησιμοποιήσετε την οθόνη αφής.

Στο παράθυρο "Διαχείριση Συσκευών" μπορείτε να δείτε λεπτομέρειες για την τρέχουσα οθόνη αφής. Επιλέξτε διαδοχικά Πίνακας Ελέγχου > Σύστημα > Υλικό > Διαχείριση Συσκευών > Συσκευές διασύνδεσης χρήστη.

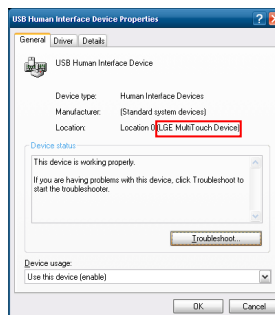

Στο παράθυρο "Ιδιότητες" της οθόνης "Συσκευή διασύνδεσης χρήστη USB" θα δείτε την ένδειξη "LGE MultiTouch Device".

Απόκριση αφής στα Windows XP

Πάτημα: κλικ ποντικιού (ενέργεια)

Παρατεταμένο πάτημα: δεξί κλικ ποντικιού (μενού περιβάλλοντος)

* Η οθόνη αφής έχει προσαρμοστεί κατάλληλα για τα Windows 7.



ΣΗΜΕΙΩΣΗ

- Η οθόνη μπορεί να ανταποκριθεί σε ένα σημείο αφής όταν είναι συνδεδεμένη σε υπολογιστή με Windows XP.
- Κατά τη χρήση της οθόνης αφής, η συνιστώμενη αναλογία οθόνης είναι Just Scan (Μόνο σάρωση).
- Η λειτουργία αφής μπορεί να χρησιμοποιηθεί μόνο στην οθόνη που έχει οριστεί ως κύρια. Επιλέξτε διαδοχικά Πίνακας ελέγχου > Οθόνη > Ρυθμίσεις > Χρήση ως κύριας οθόνης.

Πώς να χρησιμοποιήσετε το LG TDS

Για την ενεργοποίηση της λειτουργίας κατακόρυφης προβολής, απαιτείται το LG TDS και το παρατεταμένο πάτημα στα Windows XP.

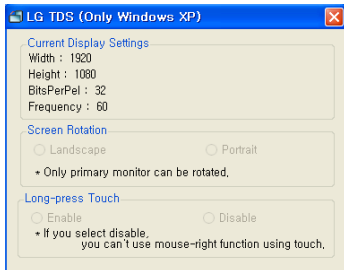

- **Ρυθμίσεις τρέχουσας οθόνης**

Δείχνει τις πληροφορίες της τρέχουσας οθόνης.

- **Περιστροφή οθόνης**

Ρυθμίσεις για την περιστροφή της οθόνης αφής

- **Παρατεταμένη αφή**

Επιλέγετε αν θέλετε να ενεργοποιήσετε τη λειτουργία δεξιού κλικ του ποντικιού (μενού περιβάλλοντος), όταν πατάτε παρατεταμένα την οθόνη.

* **Ενεργοποίηση:** Ενεργοποιείται η λειτουργία δεξιού κλικ του ποντικιού (μενού περιβάλλοντος), όταν πατάτε παρατεταμένα την οθόνη.

* **Απενεργοποίηση:** Απενεργοποιείται η λειτουργία δεξιού κλικ του ποντικιού (μενού περιβάλλοντος).

Αναλυτικές ρυθμίσεις λειτουργίας LG TDS

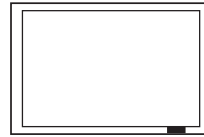

Οριζόντια
προβολή

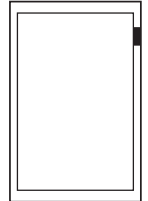

Κατακόρυφη
προβολή

* Στην επιλογή κατακόρυφης προβολής υποστηρίζεται μόνο περιστροφή 90° προς τα αριστερά.



ΣΗΜΕΙΩΣΗ

- Το LG TDS υποστηρίζεται μόνο σε Windows XP.

Προφυλάξεις κατά τη χρήση της οθόνης αφής



ΠΡΟΣΟΧΗ

- Η οθόνη έχει προσαρμοστεί κατάλληλα για χρήση σε εσωτερικούς χώρους.
- Η οθόνη αφής έχει προσαρμοστεί κατάλληλα για τα Windows 7.
- Όταν χρησιμοποιείτε την οθόνη αφής, μην αφαιρείτε το καλώδιο USB.
- Με το LG TDS (Touch Display Settings), το οποίο παρέχεται μαζί με την οθόνη, μπορείτε να ορίσετε συντεταγμένες αφής κατά την περιστροφή της οθόνης που είναι συνδεδεμένη σε υπολογιστή με Windows XP.
- Το LG TDS, το οποίο παρέχεται μαζί με την οθόνη, υποστηρίζει μόνο τις παρακάτω κάρτες γραφικών: nVidia, AMD(ATI) και Intel.
- Αν δεν υπάρχει ανταπόκριση στην αφή, αφαιρέστε το καλώδιο USB και συνδέστε το ξανά σε δέκα δευτερόλεπτα.
- Η λειτουργία αφής αποκρίνεται, όταν η οθόνη είναι ενεργοποιημένη.
- Όταν η οθόνη είναι συνδεδεμένη σε υπολογιστή με Windows 7, υποστηρίζονται έως και 10 σημεία αφής, ενώ όταν είναι συνδεδεμένη σε υπολογιστή με Windows XP, υποστηρίζεται μόνο ένα σημείο αφής.
- Στα Windows XP, ορίστε την οθόνη ως κύρια οθόνη.
- Σε πλήρη οθόνη, η αφή έχει μεγαλύτερη ακρίβεια.
- Το άγγιγμά σας μπορεί να μην έχει σωστή απόκριση όταν πατάτε στις άκρες της οθόνης αφής.
- Εάν τα 10 σημεία αφής δεν εντοπιστούν, επανεκκινήστε τον υπολογιστή. (Windows 7)
- Η λειτουργία αφής (π.χ. ο αριθμός αγγιγμάτων, η χειρονομία κ.λπ.) ενδέχεται να διαφέρει ανάλογα με το περιεχόμενο.
- Το σημείο που προσπαθείτε να πατήσετε και το σημείο που πραγματικά πατάτε μπορεί να διαφέρει ανάλογα με τη γωνία από την οποία βλέπετε την οθόνη.

ΑΝΤΙΜΕΤΩΠΙΣΗ ΠΡΟΒΛΗΜΑΤΩΝ

Δεν υπάρχει εικόνα

Πρόβλημα	Λύση
Έχετε συνδέσει το καλώδιο τροφοδοσίας της συσκευής;	<ul style="list-style-type: none"> Ελέγξτε αν το καλώδιο τροφοδοσίας είναι σωστά συνδεδεμένο στην πρίζα.
Εμφανίζεται το μήνυμα "Out of range" (Εκτός εμβέλειας);	<ul style="list-style-type: none"> Το σήμα από τον υπολογιστή (κάρτα γραφικών) είναι εκτός των ορίων της κατακόρυφης ή της οριζόντιας συχνότητας της συσκευής. Αν θέλετε να ρυθμίσετε το εύρος συχνοτήτων, ανατρέξτε στην ενότητα "Προδι-αγραφές" του εγχειριδίου. * Μέγιστη ανάλυση : 1920 x 1080 στα 60 Hz
Εμφανίζεται το μήνυμα "Check signal cable" (Ελέγξτε το καλώδιο σήματος);	<ul style="list-style-type: none"> Το καλώδιο σήματος που συνδέει υπολογιστή και οθόνη δεν είναι συνδεδεμένο. Ελέγξτε το καλώδιο σήματος. Πατήστε το κουμπί μενού INPUT (ΕΙΣΟΔΟΣ) στο τηλεχειριστήριο για να ελέγξετε το σήμα εισόδου.

Όταν η συσκευή είναι συνδεδεμένη, εμφανίζεται το μήνυμα "Unknown Product" (Άγνωστη συσκευή).

Πρόβλημα	Λύση
Εγκαταστήσατε το πρόγραμμα οδήγησης;	<ul style="list-style-type: none"> Για να δείτε αν υποστηρίζεται η λειτουργία plug&play, ανατρέξτε στο εγχειρίδιο χρήσης της κάρτας γραφικών.

Εμφανίζεται το μήνυμα "Key Lock On" (Ενεργοποίηση κλειδώματος πλήκτρων).

Πρόβλημα	Λύση
Όταν πατάτε το κουμπί Menu (Μενού), εμφανίζεται το μήνυμα "Key Lock On" (Ενεργοποίηση κλειδώματος πλήκτρων).	<ul style="list-style-type: none"> Η λειτουργία κλειδώματος αποτρέπει την ακούσια αλλαγή των ρυθμίσεων OSD. Για να άρετε το κλειδωμα, μεταβείτε στο Μενού και, στη συνέχεια, στις Επιλογές και απενεργοποιήστε την επιλογή Κλειδωμα πλήκτρων.

Η εικόνα της οθόνης δεν είναι κανονική.

Πρόβλημα	Λύση
Είναι λανθασμένη η θέση της οθόνης;	<ul style="list-style-type: none"> • Αναλογικό σήμα D-Sub - Πατήστε το κουμπί "AUTO" (Αυτόματο) στο τηλεχειριστήριο για να επιλεγεί αυτόματα η ιδανική κατάσταση οθόνης που ταιριάζει στην τρέχουσα λειτουργία. Αν η ρύθμιση δεν σας ικανοποιεί, χρησιμοποιήστε το μενού OSD "Position" (Θέση). • Ελέγξτε αν η συσκευή υποστηρίζει την ανάλυση και τη συχνότητα της κάρτας γραφικών. Αν η συχνότητα είναι εκτός ορίων, επιλέξτε την προτεινόμενη ανάλυση από το μενού ρυθμίσεων "Display" (Οθόνη) στον πίνακα ελέγχου.
Εμφανίζονται λεπτές γραμμές στο φόντο της οθόνης;	<ul style="list-style-type: none"> • Αναλογικό σήμα D-Sub - Πατήστε το κουμπί "AUTO" (Αυτόματο) στο τηλεχειριστήριο για να επιλεγεί αυτόματα η ιδανική κατάσταση οθόνης που ταιριάζει στην τρέχουσα λειτουργία. Αν η ρύθμιση δεν σας ικανοποιεί, χρησιμοποιήστε το μενού "Clock" (Ρολόι) του OSD.
Εμφανίζεται οριζόντιος θόρυβος ή οι χαρακτήρες φαίνονται θολοί.	<ul style="list-style-type: none"> • Αναλογικό σήμα D-Sub - Πατήστε το κουμπί "AUTO" (Αυτόματο) στο τηλεχειριστήριο για να επιλεγεί αυτόματα η ιδανική κατάσταση οθόνης που ταιριάζει στην τρέχουσα λειτουργία. Αν η ρύθμιση δεν σας ικανοποιεί, χρησιμοποιήστε το μενού OSD "Phase" (Φάση).
Η εικόνα της οθόνης δεν εμφανίζεται κανονικά.	<ul style="list-style-type: none"> • Δεν έχει συνδεθεί το σωστό σήμα εισόδου στη θύρα σήματος. Συνδέστε το καλώδιο σήματος που αντιστοιχεί στο σήμα εισόδου πηγής.

Εμφανίζεται το είδωλο της εικόνας στην οθόνη.

Πρόβλημα	Λύση
Το είδωλο της εικόνας εμφανίζεται μόλις απενεργοποιηθεί η συσκευή.	<ul style="list-style-type: none"> • Αν στην οθόνη προβάλλεται μια στατική εικόνα για μεγάλο χρονικό διάστημα, ενδέχεται να "καούν" γρήγορα τα pixel. Χρησιμοποιήστε τη λειτουργία προφύλαξης οθόνης. • Όταν στην οθόνη προβάλλεται μια σκοτεινή εικόνα μετά από μια εικόνα υψηλής αντίθεσης (ασπρόμαυρη ή γκρι), ενδέχεται να προκληθεί αποτύπωση ειδώλου. Αυτό είναι φυσιολογικό για την οθόνη LCD.

Ο ήχος δεν ακούγεται.

Πρόβλημα	Λύση
Δεν ακούγεται ήχος;	<ul style="list-style-type: none"> • Ελέγξτε αν το καλώδιο ήχου είναι σωστά συνδεδεμένο. • Ρυθμίστε το επίπεδο έντασης του ήχου. • Ελέγξτε αν ο ήχος έχει ρυθμιστεί σωστά.
Ο ήχος είναι υπόκωφος.	<ul style="list-style-type: none"> • Επιλέξτε την κατάλληλη ισοστάθμιση ήχου.
Ο ήχος είναι πολύ χαμηλός.	<ul style="list-style-type: none"> • Ρυθμίστε το επίπεδο έντασης του ήχου.

Το χρώμα της οθόνης δεν είναι κανονικό.

Πρόβλημα	Λύση
Η ανάλυση χρωμάτων της οθόνης είναι πολύ μικρή (16 χρώματα).	<ul style="list-style-type: none"> • Ορίστε τον αριθμό χρωμάτων σε πάνω από 24 bit (πραγματικό χρώμα). Στα Windows, επιλέξτε Πίνακας ελέγχου - Οθόνη - Ρυθμίσεις - Πίνακας χρωμάτων.
Το χρώμα της οθόνης είναι ασταθές ή η εικόνα της οθόνης είναι ασπρόμαυρη.	<ul style="list-style-type: none"> • Ελέγξτε την κατάσταση σύνδεσης του καλωδίου σήματος. Διαφορετικά, τοποθετήστε ξανά την κάρτα γραφικών του υπολογιστή.
Εμφανίζονται μαύρες κουκκίδες στην οθόνη;	<ul style="list-style-type: none"> • Κάποια pixel (κόκκινου, πράσινου, λευκού ή μαύρου χρώματος) ενδέχεται να εμφανίζονται στην οθόνη, φαινόμενο που οφείλεται στα ιδιαίτερα χαρακτηριστικά της οθόνης LCD. Δεν πρόκειται για δυσλειτουργία της οθόνης LCD.

Η διαδικασία δεν λειτουργεί κανονικά.

Πρόβλημα	Λύση
Η τροφοδοσία διακόπηκε ξαφνικά.	<ul style="list-style-type: none"> • Έχει ρυθμιστεί ο χρονοδιακόπτης ύπνου; • Ελέγξτε τις ρυθμίσεις τροφοδοσίας. Η τροφοδοσία διακόπηκε.

Έχω πρόβλημα με την ανταπόκριση στην αφή.

Πρόβλημα	Ανάλυση
<p>Η λειτουργία αφής δεν αποκρίνεται.</p>	<ul style="list-style-type: none"> • Ελέγξτε τη σύνδεση του καλωδίου USB. <ul style="list-style-type: none"> - Αυτό μπορεί να συμβαίνει, επειδή δεν είναι σωστά τοποθετημένο το καλώδιο USB που συνδέει την οθόνη με τον υπολογιστή. Ελέγξτε το καλώδιο USB και στερεώστε το καλά στις συνδέσεις. * Έλεγχος της σύνδεσης στα Windows 7 Πίνακας Ελέγχου > Σύστημα και Ασφάλεια > Σύστημα - Στην οθόνη "Πένα και αφή", δείτε πόσα σημεία αφής υποστηρίζονται. * Έλεγχος της σύνδεσης στα Windows XP Επιλέξτε διαδοχικά Πίνακας Ελέγχου > Σύστημα > Υλικό > Διαχείριση Συσκευών > Συσκευές διασύνδεσης χρήστη. Στο παράθυρο "Ιδιότητες" της οθόνης "Συσκευή διασύνδεσης χρήστη USB", κανονικά εμφανίζεται η ένδειξη "LGE MultiTouch Device". • Ελέγξτε την τροφοδοσία ρεύματος του υπολογιστή. <ul style="list-style-type: none"> - Αυτό μπορεί να συμβαίνει, επειδή ο υπολογιστής είναι απενεργοποιημένος. Βεβαιωθείτε ότι το καλώδιο ρεύματος του υπολογιστή είναι καλά συνδεδεμένο σε μια πρίζα. • Επανεκκινήστε τον υπολογιστή. <ul style="list-style-type: none"> - Η αφή μπορεί να μην λειτουργεί όταν το σύστημα είναι εκτός λειτουργίας λόγω ασταθούς δικτύου. Επανασυνδέστε το καλώδιο LAN ή επανεκκινήστε τον υπολογιστή. • Ελέγξτε τη σύνδεση του καλωδίου σήματος. <ul style="list-style-type: none"> - Αν ο υπολογιστής και η οθόνη δεν συνδέονται με καλώδιο σήματος, η λειτουργία αφής δεν αποκρίνεται. Ελέγξτε τη σύνδεση του καλωδίου σήματος. • Ελέγξτε την τροφοδοσία ρεύματος της οθόνης. <ul style="list-style-type: none"> - Η λειτουργία αφής δεν αποκρίνεται, όταν η οθόνη είναι απενεργοποιημένη. • Ελέγξτε αν η οθόνη είναι ενεργοποιημένη.
<p>Το σημείο που πάτησα δεν αντιστοιχεί στις συντεταγμένες αφής.</p>	<ul style="list-style-type: none"> • Αλλάξτε τις ρυθμίσεις του Tablet PC (Windows 7). <ul style="list-style-type: none"> - Αυτό μπορεί να συμβαίνει, επειδή δεν έχει γίνει σωστή βαθμονόμηση της οθόνης αφής. Πίνακας ελέγχου > Υλικό και Ήχος > Ρυθμίσεις Tablet PC > Οθόνη > Επιλογές οθόνης > Calibrate or Reset (Βαθμονόμηση ή Επαναφορά) * Για πληροφορίες σχετικά με τις κινήσεις και τις ρυθμίσεις στα Windows 7, ανατρέξτε στη Βοήθεια των Windows. • Επιλέξτε "Πλήρης οθόνη" για τη ρύθμιση της οθόνης (Windows XP). <ul style="list-style-type: none"> - Στα Windows XP, η περιστροφή των συντεταγμένων αφής λειτουργεί μόνο σε πλήρη οθόνη. * Ανατρέξτε στη Βοήθεια της κάρτας γραφικών του υπολογιστή.
<p>Οι συντεταγμένες αφής έχουν περιστραφεί κατά 90 μοίρες (Windows XP).</p>	<ul style="list-style-type: none"> • Αλλάξτε τη ρύθμιση περιστροφής οθόνης με το LG TDS. <ul style="list-style-type: none"> - Ανοίξτε το LG TDS, το οποίο παρέχεται μαζί με την οθόνη, και επιλέξτε οριζόντια ή κατακόρυφη προβολή. • Όταν χρησιμοποιείτε HDMI, ορίστε ως ετικέτα εισόδου την επιλογή PC (Υπολογιστής).



Πρόβλημα	Ανάλυση
Δεν είναι δυνατή η εκκίνηση του LG TDS.	<ul style="list-style-type: none"> • Ελέγξτε αν το λειτουργικό σύστημα είναι Windows XP. <ul style="list-style-type: none"> - Το LG TDS υποστηρίζεται μόνο σε Windows XP. • Εγκαταστήστε το .NET Framework 3.5 ή νεότερη έκδοση. <ul style="list-style-type: none"> - Μπορείτε να το κατεβάσετε από το Κέντρο λήψης της Microsoft.
Το πάτημα εφαρμόστηκε σε άλλη οθόνη από εκείνη που ήθελα.	<ul style="list-style-type: none"> • Αλλάξτε τις ρυθμίσεις του Tablet PC (Windows 7). <ul style="list-style-type: none"> - Αυτό μπορεί να συμβαίνει, επειδή δεν έχει γίνει σωστή βαθμονόμηση της οθόνης αφής. Επιλέξτε διαδοχικά Πίνακας ελέγχου > Υλικό και Ήχος > Ρυθμίσεις Tablet PC > Οθόνη > Επιλογές οθόνης > Calibrate or Reset (Βαθμονόμηση ή Επαναφορά) • Ορίστε την οθόνη ως προεπιλεγμένη οθόνη (Windows XP). <ul style="list-style-type: none"> - Αυτό μπορεί να συμβαίνει, επειδή η οθόνη δεν έχει οριστεί ως προεπιλεγμένη οθόνη, όταν χρησιμοποιείτε πολλές οθόνες. Από το στοιχείο Πίνακας Ελέγχου > Οθόνη στην καρτέλα "Ρυθμίσεις", επιλέξτε την οθόνη που θέλετε, ορίστε την επιλογή "Χρήση ως κύριας οθόνης" (U) και πατήστε "Εφαρμογή" (A)
Δεν μπορώ να χρησιμοποιήσω τα 10 σημεία αφής στα Windows 7.	<ul style="list-style-type: none"> • Βεβαιωθείτε ότι χρησιμοποιείτε περιεχόμενο που υποστηρίζει έως και 10 σημεία αφής. <ul style="list-style-type: none"> - Το περιεχόμενο που αναπαράγεται (π.χ. Flash Player, Ζωγραφική κ.λπ.) ενδέχεται να μην υποστηρίζει λειτουργία αφής 10 σημείων. • Αφαιρέστε το καλώδιο USB και συνδέστε το ξανά σε 10 δευτερόλεπτα. • Εκτελέστε ξανά το περιεχόμενο (π.χ. Flash Player, Ζωγραφική κ.λπ.) • Επανεκκινήστε τον υπολογιστή. • Αν η απόσταση μεταξύ δύο σημείων αφής είναι 15 χιλ. ή μικρότερη, ενδέχεται να προκύψει σφάλμα αφής. • Στις άκρες της οθόνης αφής, η λειτουργία των 10 σημείων αφής ενδέχεται να είναι λιγότερο αξιόπιστη.

ΠΡΟΔΙΑΓΡΑΦΕΣ

42WT30MS

Οθόνη LCD	Τύπος οθόνης	Ευρεία 1064,67 mm (42 ίντσες) TFT (Thin Film Transistor) Οθόνη LCD (Οθόνη υγρών κρυστάλλων). Visible diagonal size : 1064,67 mm
	Βήμα pixel	0,4833 mm (Οριζόντια) x 0,4833 mm (Κάθετα)
Σήμα εικόνας	Μέγιστη ανάλυση	1920 x 1080 @ 60 Hz - Μπορεί να μην υποστηρίζεται ανάλογα με το λειτουργικό σύστημα ή τον τύπο κάρτας γραφικών.
	Συνιστώμενη ανάλυση	1920 x 1080 @ 60 Hz - Μπορεί να μην υποστηρίζεται ανάλογα με το λειτουργικό σύστημα ή τον τύπο κάρτας γραφικών.
	Οριζόντια συχνότητα	RGB : 30 kHz έως 83 kHz HDMI/DVI-D/DP : 30 έως το 83 kHz
	Κατακόρυφη συχνότητα	RGB : 50 Hz έως 75 Hz HDMI/DVI-D/DP : 56 Hz έως 60 Hz
	Τύπος συγχρονισμού	Ξεχωριστός συγχρονισμός, Σύνθετος συγχρονισμός, Ψηφιακός
Υποδοχή εισόδου		Τύπος D-Sub 15 ακίδων, DVI, HDMI, DP, Audio, Speaker, IR, USB, RS-232C, LAN, Touch USB - Μπορείτε να συνδέσετε το βύσμα της σύνδεσης AV(CVBS) ή component χρησιμοποιώντας ένα καλώδιο RGB.
Ισχύς	Ονομαστική τάση	100-240 V ~ 50/60 Hz 1,3 A
	Κατανάλωση ενέργειας	Σε λειτουργία: 90 W (Τυπ.) Αναστολή λειτουργίας (RGB/HDMI/DVI): ≤ 0,7 W Αναστολή λειτουργίας (DP) : ≤ 0,7 W Εκτός λειτουργίας: ≤ 0,5 W
Συνθήκες περιβάλλοντος	Θερμοκρασία λειτουργίας	0 °C έως 40 °C
	Υγρασία λειτουργίας	10 % έως 80 %
	Θερμοκρασία αποθήκευσης	-20 °C έως 60 °C
	Υγρασία αποθήκευσης	5 % έως 95 %

Οι αναφερόμενες προδιαγραφές του προϊόντος ενδέχεται να αλλάξουν χωρίς προειδοποίηση, σε περίπτωση αναβάθμισης των λειτουργιών του προϊόντος.

Διαστάσεις (πλάτος x ύψος x βάθος) / Βάρος	
	990,9 mm x 585 mm x 95,3 mm / 15,9 kg
	
	990,9 mm x 585 mm x 95,3 mm / 16,7 kg

* Οθόνη αφής

Λειτουργικό σύστημα	Windows XP	1 σημείο
	Windows 7	10 σημεία
	Διάστημα μεταξύ αγγιγμάτων: τουλάχιστον 15 χιλ.	

* Μόνο για μοντέλα που υποστηρίζουν ηχεία



Ήχος	Έξοδος ήχου RMS	10 W + 10 W (R + L)
	Ευαισθησία εισόδου	0,7 Vrms
	Αντίσταση ηχείων	8 Ω

Οι αναφερόμενες προδιαγραφές του προϊόντος ενδέχεται να αλλάξουν χωρίς προειδοποίηση, σε περίπτωση αναβάθμισης των λειτουργιών του προϊόντος.

47WT30MS

Οθόνη LCD	Τύπος οθόνης	Ευρεία 1192,78 mm (47 ίντσες) TFT (Thin Film Transistor) Οθόνη LCD (Οθόνη υγρών κρυστάλλων). Visible diagonal size : 1192,78 mm
	Βήμα pixel	0,5415 mm (Οριζόντια) x 0,5415 mm (Κάθετα)
Σήμα εικόνας	Μέγιστη ανάλυση	1920 x 1080 @ 60 Hz - Μπορεί να μην υποστηρίζεται ανάλογα με το λειτουργικό σύστημα ή τον τύπο κάρτας γραφικών.
	Συνιστώμενη ανάλυση	1920 x 1080 @ 60 Hz - Μπορεί να μην υποστηρίζεται ανάλογα με το λειτουργικό σύστημα ή τον τύπο κάρτας γραφικών.
	Οριζόντια συχνότητα	RGB : 30 kHz έως 83 kHz HDMI/DVI-D/DP : 30 έως το 83 kHz
	Κατακόρυφη συχνότητα	RGB : 50 Hz έως 75 Hz HDMI/DVI-D/DP : 56 Hz έως 60 Hz
	Τύπος συγχρονισμού	Ξεχωριστός συγχρονισμός, Σύνθετος συγχρονισμός, Ψηφιακός
Υποδοχή εισόδου		Τύπος D-Sub 15 ακίδων, DVI, HDMI, DP, Audio, Speaker, IR, USB, RS-232C, LAN, Touch USB - Μπορείτε να συνδέσετε το βύσμα της σύνδεσης AV(CVBS) ή component χρησιμοποιώντας ένα καλώδιο RGB.
Ισχύς	Ονομαστική τάση	100-240 V ~ 50/60 Hz 1,3 A
	Κατανάλωση ενέργειας	Σε λειτουργία: 100 W (Τυπ.) Αναστολή λειτουργίας (RGB/HDMI/DVI): ≤ 0,7 W Αναστολή λειτουργίας (DP) : ≤ 0,7 W Εκτός λειτουργίας: ≤ 0,5 W
Συνθήκες περιβάλλοντος	Θερμοκρασία λειτουργίας	0 °C έως 40 °C
	Υγρασία λειτουργίας	10 % έως 80 %
	Θερμοκρασία αποθήκευσης	-20 °C έως 60 °C
	Υγρασία αποθήκευσης	5 % έως 95 %

Οι αναφερόμενες προδιαγραφές του προϊόντος ενδέχεται να αλλάξουν χωρίς προειδοποίηση, σε περίπτωση αναβάθμισης των λειτουργιών του προϊόντος.

Διαστάσεις (πλάτος x ύψος x βάθος) / Βάρος	
	1102,7 mm x 647,8 mm x 100,7 mm / 20,5 kg
	
	1102,7 mm x 647,8 mm x 100,7 mm / 21,3 kg

* Οθόνη αφής

Λειτουργικό σύστημα	Windows XP	1 σημείο
	Windows 7	10 σημεία
	Διάστημα μεταξύ αγγιγμάτων: τουλάχιστον 15 χιλ.	

* Μόνο για μοντέλα που υποστηρίζουν ηχεία



Ήχος	Έξοδος ήχου RMS	10 W + 10 W (R + L)
	Ευαισθησία εισόδου	0,7 Vrms
	Αντίσταση ηχείων	8 Ω

Οι αναφερόμενες προδιαγραφές του προϊόντος ενδέχεται να αλλάξουν χωρίς προειδοποίηση, σε περίπτωση αναβάθμισης των λειτουργιών του προϊόντος.

55WT30MS

Οθόνη LCD	Τύπος οθόνης	Ευρεία 1387,80 mm (55 ίντσες) TFT (Thin Film Transistor) Οθόνη LCD (Οθόνη υγρών κρυστάλλων). Visible diagonal size : 1387,80 mm
	Βήμα pixel	0,630 mm (Οριζόντια) x 0,630 mm (Κάθετα)
Σήμα εικόνας	Μέγιστη ανάλυση	1920 x 1080 @ 60 Hz - Μπορεί να μην υποστηρίζεται ανάλογα με το λειτουργικό σύστημα ή τον τύπο κάρτας γραφικών.
	Συνιστώμενη ανάλυση	1920 x 1080 @ 60 Hz - Μπορεί να μην υποστηρίζεται ανάλογα με το λειτουργικό σύστημα ή τον τύπο κάρτας γραφικών.
	Οριζόντια συχνότητα	RGB : 30 kHz έως 83 kHz HDMI/DVI-D/DP : 30 έως το 83 kHz
	Κατακόρυφη συχνότητα	RGB : 50 Hz έως 75 Hz HDMI/DVI-D/DP : 56 Hz έως 60 Hz
	Τύπος συγχρονισμού	Ξεχωριστός συγχρονισμός, Σύνθετος συγχρονισμός, Ψηφιακός
Υποδοχή εισόδου		Τύπος D-Sub 15 ακίδων, DVI, HDMI, DP, Audio, Speaker, IR, USB, RS-232C, LAN, Touch USB - Μπορείτε να συνδέσετε το βύσμα της σύνδεσης AV(CVBS) ή component χρησιμοποιώντας ένα καλώδιο RGB.
Ισχύς	Ονομαστική τάση	100-240 V ~ 50/60 Hz 1,8 A
	Κατανάλωση ενέργειας	Σε λειτουργία: 140 W (Τυπ.) Αναστολή λειτουργίας (RGB/HDMI/DVI): ≤ 0,7 W Αναστολή λειτουργίας (DP) : ≤ 0,7 W Εκτός λειτουργίας: ≤ 0,5 W
Συνθήκες περιβάλλοντος	Θερμοκρασία λειτουργίας	0 °C έως 40 °C
	Υγρασία λειτουργίας	10 % έως 80 %
	Θερμοκρασία αποθήκευσης	-20 °C έως 60 °C
	Υγρασία αποθήκευσης	5 % έως 95 %

Οι αναφερόμενες προδιαγραφές του προϊόντος ενδέχεται να αλλάξουν χωρίς προειδοποίηση, σε περίπτωση αναβάθμισης των λειτουργιών του προϊόντος.

Διαστάσεις (πλάτος x ύψος x βάθος) / Βάρος	
	1272,6 mm x 743,4 mm x 100,4 mm / 28 kg
	
	1272,6 mm x 743,4 mm x 100,4 mm / 28,8 kg

* Οθόνη αφής

Λειτουργικό σύστημα	Windows XP	1 σημείο
	Windows 7	10 σημεία
	Διάστημα μεταξύ αγγιγμάτων: τουλάχιστον 15 χιλ.	

* Μόνο για μοντέλα που υποστηρίζουν ηχεία

Ήχος	Έξοδος ήχου RMS	10 W + 10 W (R + L)
	Ευαισθησία εισόδου	0,7 Vrms
	Αντίσταση ηχείων	8 Ω

Οι αναφερόμενες προδιαγραφές του προϊόντος ενδέχεται να αλλάξουν χωρίς προειδοποίηση, σε περίπτωση αναβάθμισης των λειτουργιών του προϊόντος.

Διαστάσεις

Οι εικόνες που περιέχονται στο παρόν εγχειρίδιο ενδέχεται να διαφέρουν από το πραγματικό προϊόν και τα εξαρτήματα. Σχετικά με το μέγεθος των βιδών, δείτε την ενότητα "Επιτοίχια τοποθέτηση".

(Μονάδα: mm)

42WT30MS

ΕΜΗΝΙΚΑ

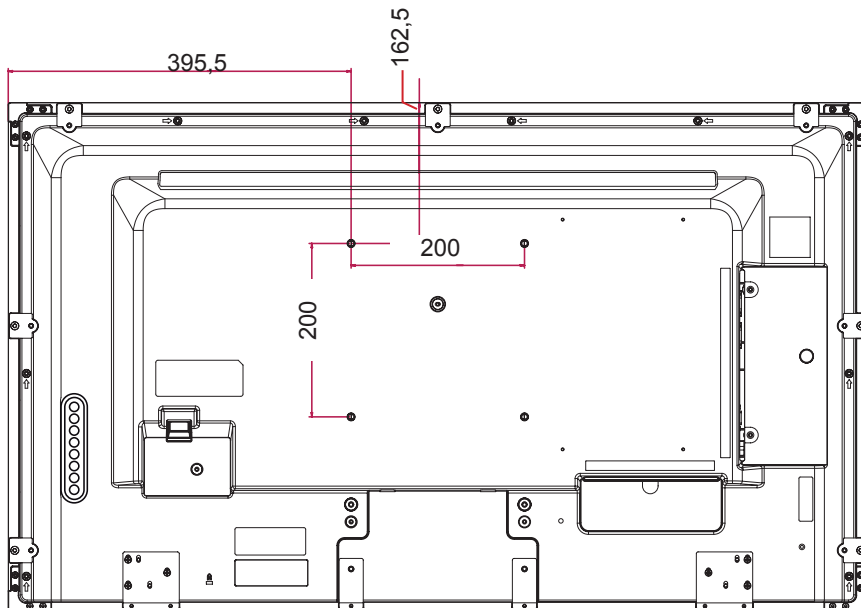
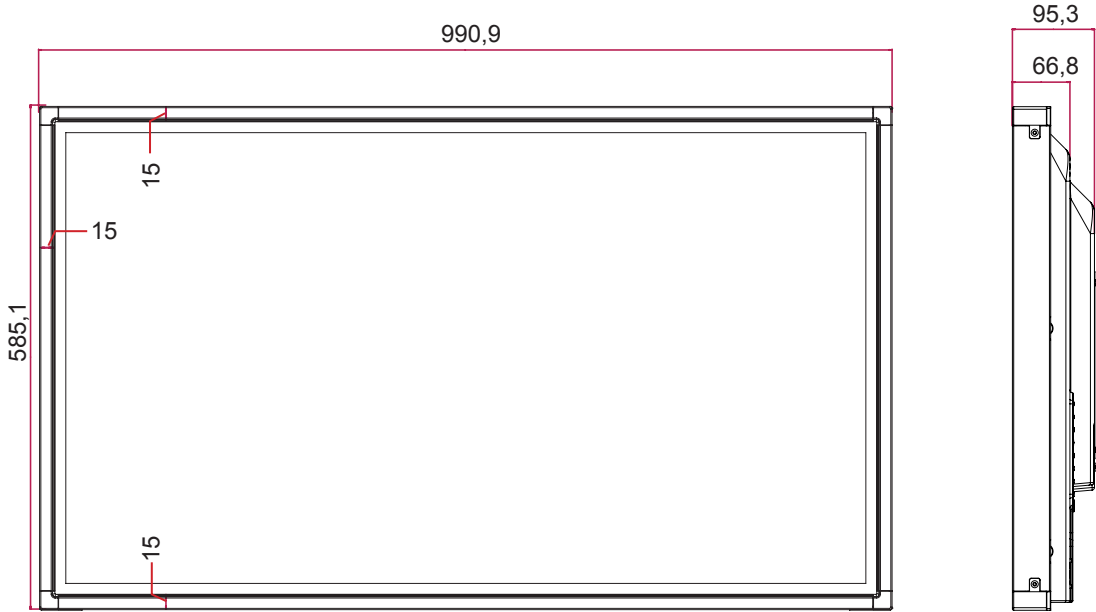

Οι αναφερόμενες προδιαγραφές του προϊόντος ενδέχεται να αλλάξουν χωρίς προειδοποίηση, σε περίπτωση αναβάθμισης των λειτουργιών του προϊόντος.

Διαστάσεις

Οι εικόνες που περιέχονται στο παρόν εγχειρίδιο ενδέχεται να διαφέρουν από το πραγματικό προϊόν και τα εξαρτήματα. Σχετικά με το μέγεθος των βιδών, δείτε την ενότητα "Επιτοίχια τοποθέτηση".

47WT30MS

(Μονάδα: mm)

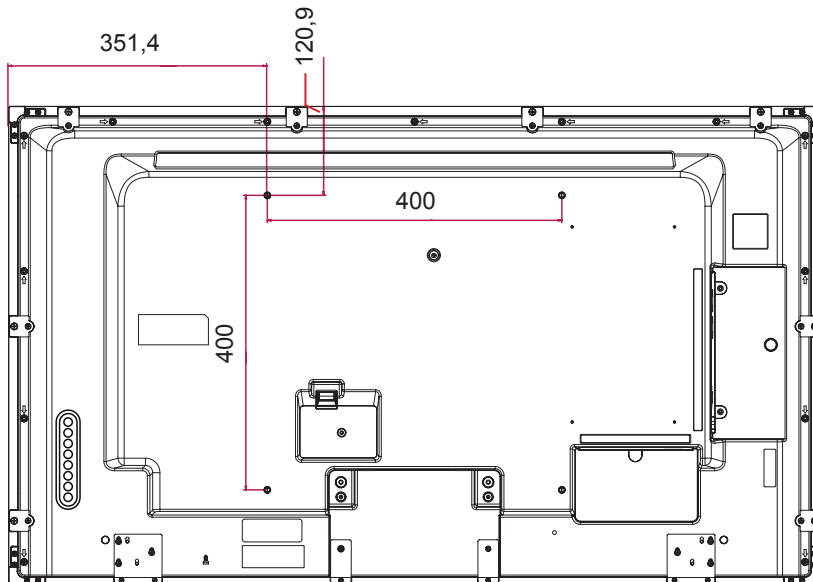
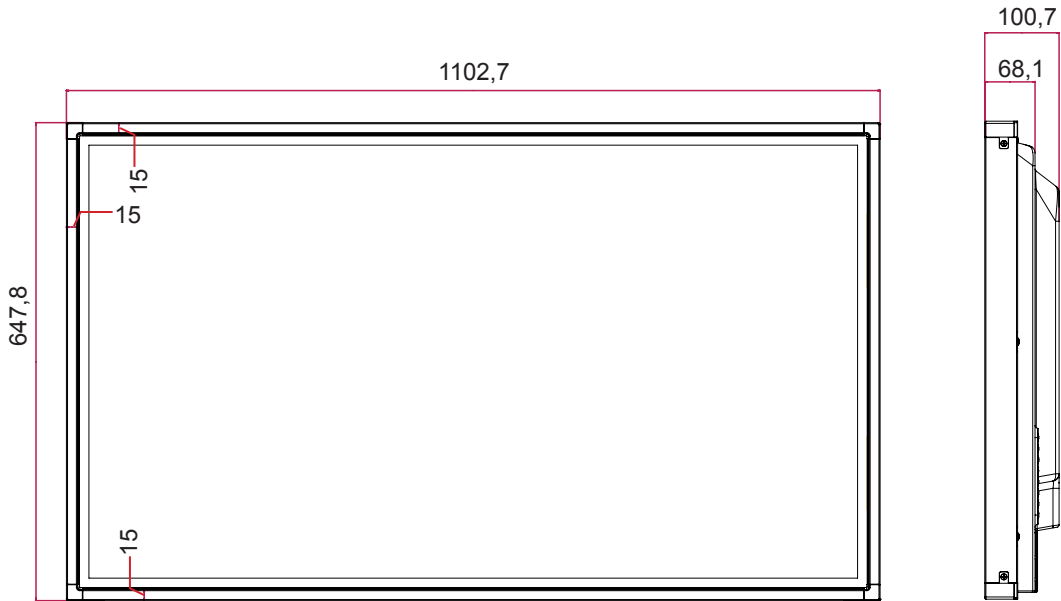

Οι αναφερόμενες προδιαγραφές του προϊόντος ενδέχεται να αλλάξουν χωρίς προειδοποίηση, σε περίπτωση αναβάθμισης των λειτουργιών του προϊόντος.

Διαστάσεις

Οι εικόνες που περιέχονται στο παρόν εγχειρίδιο ενδέχεται να διαφέρουν από το πραγματικό προϊόν και τα εξαρτήματα. Σχετικά με το μέγεθος των βιδών, δείτε την ενότητα "Επιτοίχια τοποθέτηση".

55WT30MS

(Μονάδα: mm)

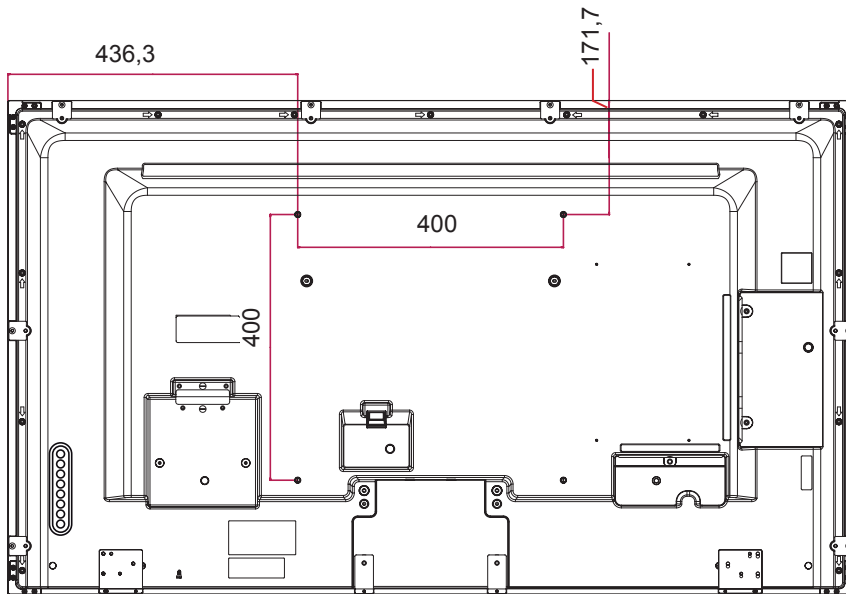
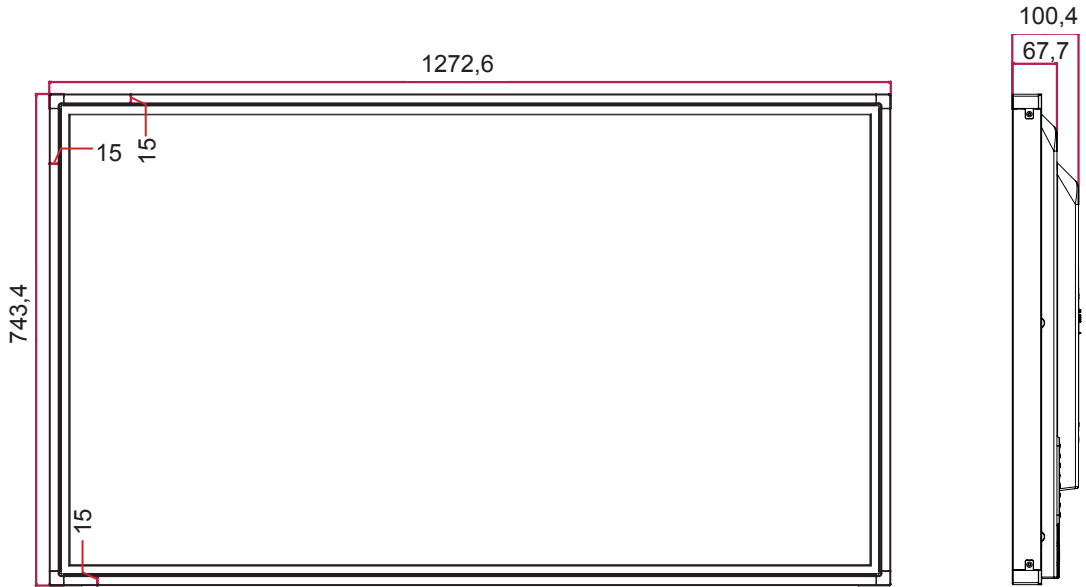

Οι αναφερόμενες προδιαγραφές του προϊόντος ενδέχεται να αλλάξουν χωρίς προειδοποίηση, σε περίπτωση αναβάθμισης των λειτουργιών του προϊόντος.

Υποστηριζόμενη λειτουργία RGB (PC)

Ανάλυση	Οριζόντια Συχνότητα(kHz)	Κάθετη Συχνότητα (Hz)
640 x 350	31,469	70,8
720 x 400	31,468	70,8
640 x 480	31,469	59,94
800 x 600	37,879	60,317
832 x 624	49,725	74,55
1024 x 768	48,363	60
1280 x 720	44,772	59,855
1366 x 768	47,7	60
1280 x 1024	63,981	60,02
1680 x 1050	65,290	59,954
1920 x 1080	67,5	60

Υποστηριζόμενη λειτουργία HDMI/ DVI/ Display Port (PC)

Ανάλυση	Οριζόντια Συχνότητα(kHz)	Κάθετη Συχνότητα (Hz)
640 x 480	31,469	59,94
800 x 600	37,879	60,317
1024 x 768	48,363	60
1280 x 720	44,772	59,855
1366 x 768	47,7	60
1280 x 1024	63,981	60,02
1680 x 1050	65,290	59,954
1920 x 1080	67,5	60

Λειτουργία DTV

Ανάλυση	Component	HDMI/ Display Port (DTV)
480i	o	x
576i	o	x
480p	o	o
576p	o	o
720p	o	o
1080i	o	o
1080p	o	o

! ΣΗΜΕΙΩΣΗ





- Για τις εισόδους RGB και HDMI/ DVI/ Display Port μπορείτε να επιλέξετε από τις παρακάτω αναλύσεις: 640 x 480 / 60 Hz, 1280 x 720 / 60 Hz, 1920 x 1080 / 60 Hz καθώς και τις παρακάτω αναλύσεις DTV: 480p, 720p, 1080p.

! ΣΗΜΕΙΩΣΗ

- Κατακόρυφη συχνότητα: Για να μπορεί ο χρήστης να παρακολουθήσει την οθόνη της συσκευής, η εικόνα στην οθόνη πρέπει να αλλάζει δεκάδες φορές κάθε δευτερόλεπτο, όπως μια λυχνία φθορισμού. Η κατακόρυφη συχνότητα ή ο ρυθμός ανανέωσης αντιστοιχεί στις αλλαγές της εικόνας ανά δευτερόλεπτο. Η μονάδα είναι Hz.
- Οριζόντια συχνότητα: Το οριζόντιο διάστημα είναι ο χρόνος προβολής μίας οριζόντιας γραμμής. Όταν ο αριθμός 1 διαιρείται με το οριζόντιο διάστημα, ο αριθμός των οριζόντιων γραμμών που εμφανίζονται κάθε δευτερόλεπτο μπορεί να οριστεί ως η οριζόντια συχνότητα. Η μονάδα είναι kHz.

ΚΩΔΙΚΕΣ ΥΠΕΡΥΘΡΩΝ

- Αυτή η λειτουργία δεν είναι διαθέσιμη σε όλα τα μοντέλα.
- Κάποιοι κωδικοί πλήκτρων ίσως να μην υποστηρίζονται. Εξαρτάται από το μοντέλο.

Κώδικας (Δεκαεξαδικός)	Λειτουργία	Σημείωση
08	⏻ Power	ΚΟΥΜΠΙ ΤΗΛΕΧΕΙΡΙΣΤΗΡΙΟΥ
0B	INPUT	ΚΟΥΜΠΙ ΤΗΛΕΧΕΙΡΙΣΤΗΡΙΟΥ
C4	MONITOR ON	ΚΟΥΜΠΙ ΤΗΛΕΧΕΙΡΙΣΤΗΡΙΟΥ
C5	MONITOR OFF	ΚΟΥΜΠΙ ΤΗΛΕΧΕΙΡΙΣΤΗΡΙΟΥ
95	ENERGY SAVING	ΚΟΥΜΠΙ ΤΗΛΕΧΕΙΡΙΣΤΗΡΙΟΥ
DC	3D	ΚΟΥΜΠΙ ΤΗΛΕΧΕΙΡΙΣΤΗΡΙΟΥ
10 έως 19	Αριθμητικό πλήκτρο 0 έως 9	ΚΟΥΜΠΙ ΤΗΛΕΧΕΙΡΙΣΤΗΡΙΟΥ
32	1/a/A	ΚΟΥΜΠΙ ΤΗΛΕΧΕΙΡΙΣΤΗΡΙΟΥ
2F	CLEAR	ΚΟΥΜΠΙ ΤΗΛΕΧΕΙΡΙΣΤΗΡΙΟΥ
02	Volume  (+)	ΚΟΥΜΠΙ ΤΗΛΕΧΕΙΡΙΣΤΗΡΙΟΥ
03	Volume  (-)	ΚΟΥΜΠΙ ΤΗΛΕΧΕΙΡΙΣΤΗΡΙΟΥ
79	ARC	ΚΟΥΜΠΙ ΤΗΛΕΧΕΙΡΙΣΤΗΡΙΟΥ
99	AUTO	ΚΟΥΜΠΙ ΤΗΛΕΧΕΙΡΙΣΤΗΡΙΟΥ
09	MUTE	ΚΟΥΜΠΙ ΤΗΛΕΧΕΙΡΙΣΤΗΡΙΟΥ
E0	BRIGHTNESS  (Page UP)	ΚΟΥΜΠΙ ΤΗΛΕΧΕΙΡΙΣΤΗΡΙΟΥ
E1	BRIGHTNESS  (Page Down)	ΚΟΥΜΠΙ ΤΗΛΕΧΕΙΡΙΣΤΗΡΙΟΥ
4D	PSM	ΚΟΥΜΠΙ ΤΗΛΕΧΕΙΡΙΣΤΗΡΙΟΥ
AA	INFO ⓘ	ΚΟΥΜΠΙ ΤΗΛΕΧΕΙΡΙΣΤΗΡΙΟΥ
5F	W.BAL	ΚΟΥΜΠΙ ΤΗΛΕΧΕΙΡΙΣΤΗΡΙΟΥ
43	SETTINGS	ΚΟΥΜΠΙ ΤΗΛΕΧΕΙΡΙΣΤΗΡΙΟΥ
40	Επάνω ▲	ΚΟΥΜΠΙ ΤΗΛΕΧΕΙΡΙΣΤΗΡΙΟΥ
41	Κάτω ▼	ΚΟΥΜΠΙ ΤΗΛΕΧΕΙΡΙΣΤΗΡΙΟΥ
07	Αριστερά ◀	ΚΟΥΜΠΙ ΤΗΛΕΧΕΙΡΙΣΤΗΡΙΟΥ
06	Δεξιά ▶	ΚΟΥΜΠΙ ΤΗΛΕΧΕΙΡΙΣΤΗΡΙΟΥ
3F	S.MENU	ΚΟΥΜΠΙ ΤΗΛΕΧΕΙΡΙΣΤΗΡΙΟΥ
44	OK	ΚΟΥΜΠΙ ΤΗΛΕΧΕΙΡΙΣΤΗΡΙΟΥ
28	BACK	ΚΟΥΜΠΙ ΤΗΛΕΧΕΙΡΙΣΤΗΡΙΟΥ
5B	EXIT	ΚΟΥΜΠΙ ΤΗΛΕΧΕΙΡΙΣΤΗΡΙΟΥ
7E	 SIMPLINK	ΚΟΥΜΠΙ ΤΗΛΕΧΕΙΡΙΣΤΗΡΙΟΥ
7B	TILE	ΚΟΥΜΠΙ ΤΗΛΕΧΕΙΡΙΣΤΗΡΙΟΥ
B1	■	ΚΟΥΜΠΙ ΤΗΛΕΧΕΙΡΙΣΤΗΡΙΟΥ
B0	▶	ΚΟΥΜΠΙ ΤΗΛΕΧΕΙΡΙΣΤΗΡΙΟΥ
BA		ΚΟΥΜΠΙ ΤΗΛΕΧΕΙΡΙΣΤΗΡΙΟΥ
8F	◀◀	ΚΟΥΜΠΙ ΤΗΛΕΧΕΙΡΙΣΤΗΡΙΟΥ
8E	▶▶	ΚΟΥΜΠΙ ΤΗΛΕΧΕΙΡΙΣΤΗΡΙΟΥ
72	Κόκκινο πλήκτρο (ID ON)	ΚΟΥΜΠΙ ΤΗΛΕΧΕΙΡΙΣΤΗΡΙΟΥ
71	Πράσινο πλήκτρο (ID OFF)	ΚΟΥΜΠΙ ΤΗΛΕΧΕΙΡΙΣΤΗΡΙΟΥ
63	Κίτρινο πλήκτρο	ΚΟΥΜΠΙ ΤΗΛΕΧΕΙΡΙΣΤΗΡΙΟΥ
61	Μπλε πλήκτρο	ΚΟΥΜΠΙ ΤΗΛΕΧΕΙΡΙΣΤΗΡΙΟΥ

ΧΕΙΡΙΣΜΟΣ RS-232C

- Χρησιμοποιήστε αυτή τη μέθοδο για να συνδέσετε πολλές συσκευές σε έναν υπολογιστή. Όταν συνδέετε πολλές συσκευές σε έναν υπολογιστή, θα μπορείτε να τις ελέγχετε όλες μαζί ταυτόχρονα.
- Στο μενού Option (Επιλογή), το Set ID (Αναγνωριστικό συσκευής) πρέπει να είναι ένας αριθμός μεταξύ 1 και 255 χωρίς επαναλαμβανόμενες τιμές.

Σύνδεση του καλωδίου

Συνδέστε το καλώδιο RS-232C, όπως φαίνεται στην εικόνα.

- Το πρωτόκολλο RS-232C χρησιμοποιείται για την επικοινωνία υπολογιστή και συσκευής. Μπορείτε να ενεργοποιήσετε/απενεργοποιήσετε τη συσκευή, να επιλέξετε πηγή εισόδου ή να ρυθμίσετε το μενού OSD από τον υπολογιστή σας. Αυτή η οθόνη διαθέτει δύο θύρες RS-232.

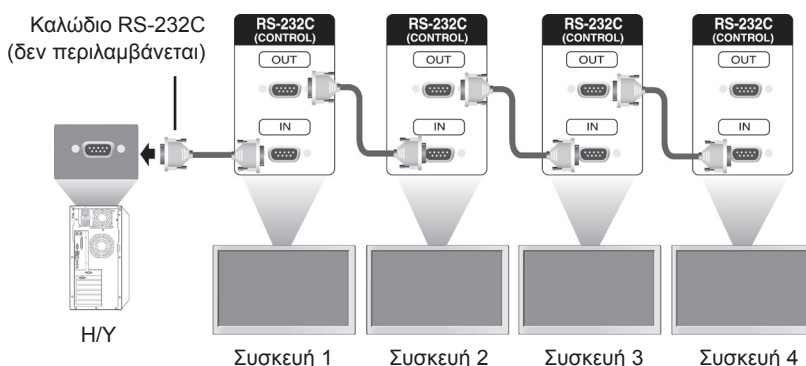

Διαμορφώσεις RS-232C

Διαμορφώσεις 7 καλωδίων (τυπικό καλώδιο RS-232C)

	H/Y		Συσκευή		
RXD	2	●	●	3	TXD
TXD	3	●	●	2	RXD
GND	5	●	●	5	GND
DTR	4	●	●	6	DSR
DSR	6	●	●	4	DTR
RTS	7	●	●	8	CTS
CTS	8	●	●	7	RTS
	D-Sub 9		D-Sub 9		
	(Θηλυκό)		(Θηλυκό)		

Διαμορφώσεις 3 καλωδίων (Μη τυπικό)

	H/Y		Συσκευή		
RXD	2	●	●	3	TXD
TXD	3	●	●	2	RXD
GND	5	●	●	5	GND
DTR	4			6	DSR
DSR	6			4	DTR
RTS	7			7	CTS
CTS	8			8	RTS
	D-Sub 9		D-Sub 9		
	(Θηλυκό)		(Θηλυκό)		

Παράμετρος επικοινωνίας

- Ρυθμός Baud: 9600 BPS
- Μήκος δεδομένων: 8 bit
- Bit ισοτιμίας: Κανένα
- Bit διακοπής: 1 bit
- Έλεγχος ροής: Κανένας
- Κώδικας επικοινωνίας: Κώδικας ASC II
- Χρησιμοποιήστε αντεστραμμένο καλώδιο

Λίστα αναφοράς εντολών

	COMMAND		DATA (Δεκαεξαδικά)
	1	2	
01. Λειτουργία	k	a	00 έως 01
02. Επιλογή εισόδου	x	b	Ανατρέξτε στην ενότητα "Επιλογή εισόδου".
03. Αναλογία Οθόνης	k	c	Ανατρέξτε στην ενότητα "Αναλογία Οθόνης".
04. Εξοικονόμηση Ενέργειας	j	q	Ανατρέξτε στην ενότητα "Εξοικονόμηση Ενέργειας".
05. Λειτουργία Εικόνας	d	x	Ανατρέξτε στην ενότητα "Λειτουργία Εικόνας".
06. Αντίθεση	k	g	00 έως 64
07. Φωτεινότητα	k	h	00 έως 64
08. Οξύτητα	k	k	00 έως 64
09. Χρώμα	k	i	00 έως 64
10. Χρωματικός τόνος	k	j	00 έως 64
11. Θερ. χρώμ.	x	u	00 έως 64
12. Θέση H (Οριζόντια)	f	q	00 έως 64
13. Θέση V (Κάθετη)	f	r	00 έως 64
14. Μέγεθος H (Οριζόντιο)	f	s	00 έως 64
15. Αυτόματη ρύθμιση	j	u	01
16. Ισορροπία	k	t	00 έως 64
17. Λειτουργία Ήχου	d	y	Ανατρέξτε στην ενότητα "Λειτουργία Ήχου".
18. Πρίμα	k	r	00 έως 64
19. Μπάσα	k	s	00 έως 64
20. Ηχεία	d	v	00 έως 01
21. Σίγαση ήχου	k	e	00 έως 01
22. Έλεγχος έντασης	k	f	00 έως 64
23. Χρόνος 1 (Χρόνια/ Μήνες/ Ημέρες)	f	a	Ανατρέξτε στην ενότητα "Χρόνος 1".
24. Χρόνος 2 (Ώρες/ Λεπτά/ Δευτερόλεπτα)	f	x	Ανατρέξτε στην ενότητα "Χρόνος 2".
25. Χρονοδιακόπτης απενεργοποίησης (Λειτουργία επανάληψης/ Ώρα)	f	e	Ανατρέξτε στην ενότητα "Χρονοδιακόπτης απενεργοποίησης".
26. Χρονοδιακόπτης ενεργοποίησης (Λειτουργία επανάληψης/ Ώρα)	f	d	Ανατρέξτε στην ενότητα "Χρονοδιακόπτης ενεργοποίησης".
27. Είσοδος χρονοδιακόπτη ενεργοποίησης	f	u	Ανατρέξτε στην ενότητα "Είσοδος χρονοδιακόπτη ενεργοποίησης".
28. Ώρα αναστολής λειτουργίας	f	f	00 έως 08
29. Καθυστέρηση Παροχής Τροφοδοσίας	f	h	00 έως 64
30. Αυτόματη αναμονή	m	n	00 έως 01
31. Απέν. αυτόματης εκκίνησης	f	g	00 έως 01
32. Γλώσσα	f	i	Ανατρέξτε στην ενότητα "Γλώσσα".
33. Δείκτης Τροφοδ. (Ένδειξη Αναμον.)	f	o	00 έως 01
34. Δείκτης Τροφοδ. (Ένδειξη Τροφοδ.)	f	p	00 έως 01
35. Λειτουργία ISM	j	p	Ανατρέξτε στην ενότητα "Λειτουργία ISM".

	COMMAND		DATA (Δεκαεξαδικά)
	1	2	
36. Επιλογή "Αυτομ. Εναλλαγή. Εισόδου"	m	i	00 έως 02
37. Επιλογή εισόδου για Αυτομ. Εναλλαγή. Εισόδου	m	j	Ανατρέξτε στην ενότητα "Επιλογή εισόδου για Αυτομ. Εναλλαγή. Εισόδου".
38. Επαναφορά	f	K	00 έως 02
39. Λειτουργία Παράθεσης	d	d	00 έως 01
40. Έλεγχος λειτουργίας παράθεσης	d	z	FF
41. Παράθεση ID	d	i	Ανατρέξτε στην ενότητα "Παράθεση ID".
42. Θέση οριζόντιας παράθεσης	d	e	00 έως 32
43. Θέση κάθετης παράθεσης	d	f	00 έως 32
44. Μέγεθος οριζόντιας παράθεσης	d	g	00 έως 32
45. Μέγεθος κάθετης παράθεσης	d	h	00 έως 32
46. Φυσική λειτουργία (στη Λειτουργία Παράθεσης)	d	j	00 έως 01
47. Επιλογή DPM	f	j	00 έως 01
48. Έλεγχος ανεμιστήρα	d	o	00 έως 03
49. Έλεγχος βλάβης ανεμιστήρα	d	w	FF
50. Τιμή θερμοκρασίας	d	n	FF
51. Κλειδίωμα τηλεχειριστηρίου/ Κλειδ. πλήκτρων	k	m	00 έως 01
52. Πλήκτρο	m	c	Ανατρέξτε στην ενότητα "Πλήκτρο".
53. Επιλογή OSD	k	l	00 έως 01
54. Εμφάνιση του χρόνου που πέρασε	d	l	FF
55. Έλεγχος αριθμού σειράς	f	y	FF
56. Έκδοση λογισμικού	f	z	FF
57. Ενίσχυση κόκκινου στην ισορροπία λευκού	j	m	00 έως FE
58. Ενίσχυση πράσινου στην ισορροπία λευκού	j	n	00 έως FE
59. Ενίσχυση μπλε στην ισορροπία λευκού	j	o	00 έως FE
60. Φωτισμός	m	g	00 έως 64
61. Έλεγχος ισχύος PC	d	t	00 έως 01
62. Ισχύς PC	d	s	00 έως 01
63. Easy Brightness Control Mode	s	m	00 έως 01
64. Easy Brightness Control Schedule	s	s	Ανατρέξτε στην ενότητα "Easy Brightness Control Schedule"
65. Έλεγχος κατάστασης	s	v	Ανατρέξτε στον "Έλεγχο κατάστασης"
66. BLU Maintenance	m	t	00 έως 01
67. Stummschaltung Bildschirm	k	d	00 έως 01

- Σημείωση: Στις λειτουργίες USB (π.χ. DivX ή EMF), καμία εντολή δεν εκτελείται, καθώς θεωρούνται όλες NG (ακατάλληλες). Εξαιρούνται οι εντολές λειτουργίας (k a) και πλήκτρων (m c).
- Ορισμένες εντολές δεν υποστηρίζονται. Εξαρτάται από το μοντέλο.
- Η εντολή "f f", η οποία παρουσιάζει την κατάσταση μιας συγκεκριμένης εντολής, δεν προβάλλει στην οθόνη το παράθυρο OSD προκειμένου να είναι συμβατή με το πρόγραμμα SuperSign.

Πρωτόκολλο εκπομπής/ λήψης

Transmission

[Command1][Command2][][Set ID][][Data][Cr]

- * [Command1]: Πρώτη εντολή ελέγχου της συσκευής.
- * [Command2]: Δεύτερη εντολή ελέγχου της συσκευής.
- * [Set ID]: Το αναγνωριστικό της συσκευής (Set ID) με την οποία θέλετε να επικοινωνήσετε. Για επικοινωνία με όλες τις συσκευές, ανεξάρτητα από το ID τους, πληκτρολογήστε την τιμή 00(0x00 για την παράμετρο [Set ID]).
- * [Data]: Οι πληροφορίες που μεταβιβάζονται στη συσκευή.
- * [Data1]: Οι πληροφορίες που μεταβιβάζονται στη συσκευή.
- * [Data2]: Οι πληροφορίες που μεταβιβάζονται στη συσκευή.
- * [Data3]: Οι πληροφορίες που μεταβιβάζονται στη συσκευή.
- * [Cr]: Επιστροφή φορέα. 0x0D στον κώδικα ASCII.
- * []: Κενό διάστημα στον κώδικα ASCII (0x20)

Acknowledgement

[Command2][][Set ID][][OK/NG][Data][x]

- * Όταν το προϊόν λαμβάνει δεδομένα κανονικά, στέλνει επιβεβαίωση (ACK) στην παραπάνω μορφή. Αν τα δεδομένα είναι σε κατάσταση ανάγνωσης, αφορά τα δεδομένα που δείχνουν την τρέχουσα κατάσταση. Αν τα δεδομένα είναι σε κατάσταση εγγραφής, αφορά απλώς τα δεδομένα που στέλνονται από το PC.
- * Αν σταλεί μια εντολή με Set ID '00' (=0x00), τα δεδομένα προβάλλονται σε όλες τις οθόνες και δεν στέλνουν επιβεβαίωση (ACK).
- * Αν η τιμή δεδομένων 'FF' σταλεί στην κατάσταση ελέγχου μέσω RS-232C, μπορείτε να ελέγξετε την τρέχουσα τιμή της ρύθμισης μιας λειτουργίας (μόνο για ορισμένες λειτουργίες).
- * Ορισμένες εντολές δεν υποστηρίζονται. Εξαρτάται από το μοντέλο.

01. Λειτουργία (Εντολή: k a)

Για να ελέγχετε την ενεργοποίηση/απενεργοποίηση της οθόνης.

Transmission

[k][a][][Set ID][][Data][Cr]

Δεδομένα 00: Απενεργοποίηση
01: Ενεργοποίηση

Acknowledgement

[a][][Set ID][][OK/NG][Data][x]

* Το σήμα επιβεβαίωσης (Acknowledgement) εμφανίζεται σωστά μόνο όταν η οθόνη είναι σε πλήρη λειτουργία.

* Ανάμεσα στα σήματα εκπομπής (Transmission) και επιβεβαίωσης (Acknowledgement) μπορεί να υπάρξει κάποια καθυστέρηση.

02. Επιλογή εισόδου (Εντολή: x b)

Για να επιλέξετε την πηγή εισόδου της οθόνης.

Transmission

[x][b][][Set ID][][Data][Cr]

Δεδομένα 20: Είσοδος (AV)
40: Component
60: RGB
70: DVI-D (PC)
80: DVI-D (DTV)
90: HDMI (HDMI1) (DTV)
A0: HDMI (HDMI1) (PC)
C0: Display Port (DTV)
D0: Display Port (PC)
91: HDMI2/SDI (DTV)
A1: HDMI2/SDI (PC)
B0: SuperSign

Acknowledgement

[b][][Set ID][][OK/NG][Data][x]

* Κάποια σήματα εισόδου ίσως να μην υποστηρίζονται. Εξαρτάται από το μοντέλο.

03. Αναλογία Οθόνης (Εντολή: k c)

Για να ρυθμίσετε τη μορφή της εικόνας στην οθόνη.

Transmission

[k][c][][Set ID][][Data][Cr]

Δεδομένα 01: 4:3
02: 16:9
04: Ζουμ
(AV, Component, HDMI/ DVI-D/ Display Port DTV)
09: Μόνο σκαναρ. (720p ή παραπάνω)
(Component, HDMI/ DVI-D/ Display Port DTV)
* Λειτουργία RGB, DVI-D, HDMI/Display Port PC (1:1)
10 έως 1F: Κινηματογραφική Εστίαση 1 έως 16
(AV, Component, HDMI/ DVI-D/ Display Port DTV)

* Οι διαθέσιμοι τύποι δεδομένων εξαρτώνται από το σήμα εισόδου. Για περισσότερες πληροφορίες, ανατρέξτε στην ενότητα "Αναλογία Οθόνης" στο εγχειρίδιο χρήστη.

* Η αναλογία οθόνης εξαρτάται από τις ρυθμίσεις εισόδου του μοντέλου.

Acknowledgement

[c][][Set ID][][OK/NG][Data][x]

04. Εξοικονόμηση Ενέργειας (Εντολή: j q)

Για να ρυθμίσετε τη λειτουργία εξοικονόμησης ενέργειας.

Transmission

[j][q][][Set ID][][Data][Cr]

Δεδομένα 00: Απενεργοποίηση
01: Ελάχιστη
02: Μεσαία
03. Μέγιστη
04: Αυτόματα
05. Κλείσιμο Οθόνης

Acknowledgement

[q][][Set ID][][OK/NG][Data][x]

** Ίσως να μην υποστηρίζεται. Εξαρτάται από το μοντέλο.

05. Λειτουργία Εικόνας (Εντολή: d x)

Για να επιλέξετε τη Λειτουργία Εικόνας.

Transmission

[d][x][][Set ID][][Data][Cr]

Δεδομένα 00: Έντονο
01: Κανονικό
02. Σινεμά
03. Αθλητικά
04: Παιχνίδι

Acknowledgement

[x][][Set ID][][OK/NG][Data][x]

06. Αντίθεση (Εντολή: k g)

Για να ρυθμίσετε την αντίθεση της οθόνης.

Transmission

[k][g][][Set ID][][Data][Cr]

Δεδομένα 00 έως 64: Αντίθεση 0 έως 100

Acknowledgement

[g][][Set ID][][OK/NG][Data][x]

07. Φωτεινότητα (Εντολή: k h)

Για να ρυθμίσετε τη φωτεινότητα της οθόνης.

Transmission

[k][h][][Set ID][][Data][Cr]

Δεδομένα 00 έως 64: Φωτεινότητα 0 έως 100

Acknowledgement

[h][][Set ID][][OK/NG][Data][x]

08. Οξύτητα (Εντολή: k k)

Για να ρυθμίσετε την οξύτητα της οθόνης.

* Αυτή η λειτουργία ισχύει μόνο για την είσοδο AV/Component.

Transmission

[k][k][][Set ID][][Data][Cr]

Δεδομένα 00 έως 64: Οξύτητα 0 έως 100

Acknowledgement

[k][][Set ID][][OK/NG][Data][x]

09. Χρώμα (Εντολή: k i)

Για να ρυθμίσετε το χρώμα της οθόνης.

* Αυτή η λειτουργία ισχύει μόνο για την είσοδο AV/Component.

Transmission

[k][i][][Set ID][][Data][Cr]

Δεδομένα 00 έως 64: Χρώμα 0 έως 100

Acknowledgement

[i][][Set ID][][OK/NG][Data][x]

10. Χρωματικός τόνος (Εντολή: k j)

Για να ρυθμίσετε τον χρωματικό τόνο της οθόνης.

* Αυτή η λειτουργία ισχύει μόνο για την είσοδο AV/Component.

Transmission

[k][j][][Set ID][][Data][Cr]

Δεδομένα

00 έως 64: Χρωματικός τόνος R50 έως G50

Acknowledgement

[j][][Set ID][][OK/NG][Data][x]

11. Θερ. χρώμ. (Εντολή: x u)

Για να ρυθμίσετε τη θερμοκρασία χρώματος της οθόνης.

Transmission

[x][u][][Set ID][][Data][Cr]

Δεδομένα 00 έως 64: Θερμό 50 έως ψυχρό 50

Acknowledgement

[u][][Set ID][][OK/NG][Data][x]

12. Θέση H (Οριζόντια) (Εντολή: f q)

Για να ρυθμίσετε την οριζόντια θέση της οθόνης.

* Αυτή η λειτουργία ισχύει μόνο όταν η Λειτουργία Παράθεσης είναι απενεργοποιημένη.

* Το εύρος λειτουργίας ποικίλλει ανάλογα με την ανάλυση της εισόδου RGB.

(Ισχύει μόνο για την είσοδο RGB-PC.)

Transmission

[f][q][][Set ID][][Data][Cr]

Δεδομένα

00 έως 64: ελάχ. -50 (αριστερά) έως μέγ. 50 (δεξιά)

Acknowledgement

[q][][Set ID][][OK/NG][Data][x]

13. Θέση V (Κάθετη) (Εντολή: f r)

Για να ρυθμίσετε την κάθετη θέση της οθόνης.

* Αυτή η λειτουργία ισχύει μόνο όταν η λειτουργία Παράθεσης είναι απενεργοποιημένη.

* Το εύρος λειτουργίας ποικίλλει ανάλογα με την ανά-
λυση της εισόδου RGB.

(Ισχύει μόνο για την είσοδο RGB-PC.)

Transmission

[f][r][][Set ID][][Data][Cr]

Δεδομένα

00 έως 64: ελάχ. -50 (κάτω) έως μέγ. 50 (πάνω)

Acknowledgement

[r][][Set ID][][OK/NG][Data][x]

14. Μέγεθος H (Οριζόντιο) (Εντολή: f s)

Για να ρυθμίσετε το οριζόντιο μέγεθος της οθόνης.

* Αυτή η λειτουργία ισχύει μόνο όταν η λειτουργία Παράθεσης είναι απενεργοποιημένη.

* Το εύρος λειτουργίας ποικίλλει ανάλογα με την ανά-
λυση της εισόδου RGB.

(Ισχύει μόνο για την είσοδο RGB-PC.)

Transmission

[f][s][][Set ID][][Data][Cr]

Δεδομένα

00 - 64: ελάχ. -50 (Μείωση) - μέγ. 50 (Ανάπτυξη)

Acknowledgement

[s][][Set ID][][OK/NG][Data][x]

15. Αυτόματη ρύθμιση (Εντολή: j u)

Για να ρυθμίσετε τη θέση της εικόνας και να ελαχιστο-
ποιήσετε αυτόματα το τρεμπάιγμα της εικόνας.

(Ισχύει μόνο για την είσοδο RGB-PC.)

Transmission

[j][u][][Set ID][][Data][Cr]

Δεδομένα 01 : Συσκευή

Acknowledgement

[u][][Set ID][][OK/NG][Data][x]

16. Ισορροπία (Εντολή: k t)

Για να ρυθμίσετε την ισορροπία του ήχου.

Transmission

[k][t][][Set ID][][Data][Cr]

Δεδομένα 00 έως 64: αριστερά 50 έως δεξιά 50

Acknowledgement

[t][][Set ID][][OK/NG][Data][x]

17. Λειτουργία Ήχου (Εντολή: d y)

Για να επιλέξετε τη λειτουργία ήχου.

Transmission

[d][y][][Set ID][][Data][Cr]

Δεδομένα 01: Κανονική

02: Μουσική

03: Σινεμά

04: Αθλητικά

05. Παιχνίδι

Acknowledgement

[y][][Set ID][][OK/NG][Data][x]

18. Πρίμα (Εντολή: k r)

Για να ρυθμίσετε τις τιμές στα πρίμα.

Transmission

[k][r][][Set ID][][Data][Cr]

Δεδομένα 00 έως 64: Πρίμα 0 έως 100

Acknowledgement

[r][][Set ID][][OK/NG][Data][x]

19. Μπάσα (Εντολή: k s)

Για να ρυθμίσετε τις τιμές στα μπάσα.

Transmission

[k][s][][Set ID][][Data][Cr]

Δεδομένα 00 έως 64: Μπάσα 0 έως 100

Acknowledgement

[s][][Set ID][][OK/NG][Data][x]

22. Έλεγχος έντασης ήχου (Εντολή: k f)

Για να ρυθμίσετε την ένταση ήχου της αναπαραγωγής.

Transmission

[k][f][][Set ID][][Data][Cr]

Δεδομένα 00 έως 64: Ένταση 0 έως 100

Acknowledgement

[f][][Set ID][][OK/NG][Data][x]

20. Ηχεία (Εντολή: d v)

Για να επιλέξετε την ενεργοποίηση/απενεργοποίηση των ηχείων.

Transmission

[d][v][][Set ID][][Data][Cr]

Δεδομένα 00: Απενεργοποίηση
01: Ενεργοποίηση

Acknowledgement

[v][][Set ID][][OK/NG][Data][x]

23. Χρόνος 1 (Έτος/ Μήνας/ Ημέρα) (Εντολή: f a)

Για να ρυθμίσετε τις τιμές του Χρόνου 1 (Έτος/ Μήνας/ Ημέρα).

Transmission

[f][a][][Set ID][][Data1][][Data2][][Data3][Cr]

Δεδομένα 1 00 έως 14: 2010 έως 2030

Δεδομένα 2 01 έως 0C: Ιανουάριος έως Δεκέμβριος

Δεδομένα 3 01 έως 1F: 1 έως 31

* Για να ελέγξετε τις τιμές της ρύθμισης "Χρόνος 1" (Έτος/ Μήνας/ Ημέρα), πληκτρολογήστε "fa [Set ID] ff".

Acknowledgement

[a][][Set ID][][OK/NG][Data1][Data2][Data3][x]

21. Σίγαση ήχου (Εντολή: k e)

Για να ελέγξετε την ενεργοποίηση/απενεργοποίηση του ήχου.

Transmission

[k][e][][Set ID][][Data][Cr]

Δεδομένα

00: Σίγαση (απενεργοποιημένος ήχος)

01: Τρέχουσα ένταση ήχου (ενεργοποιημένος ήχος)

Acknowledgement

[e][][Set ID][][OK/NG][Data][x]

24. Χρόνος 2 (Ωρα/ Λεπτό/ Δευτερόλεπτο) (Εντολή: f x)

Για να ρυθμίσετε τις τιμές του Χρόνου 2 (Ωρα/ Λεπτό/ Δευτερόλεπτο).

Transmission

[f][x][][Set ID][][Data1][][Data2][][Data3][Cr]

Δεδομένα 1 00 έως 17: 00 έως 23 ώρες

Δεδομένα 2 00 έως 3B: 00 έως 59 λεπτά

Δεδομένα 3 00 έως 3B: 00 έως 59 δευτερόλεπτα

* Για να ελέγξετε τις τιμές της ρύθμισης "Χρόνος 2" (Ωρα/ Λεπτό/ Δευτερόλεπτο), πληκτρολογήστε "fx [Set ID] ff".

** Αυτή η εντολή δεν λειτουργεί αν δεν έχετε ρυθμίσει από πριν τη ρύθμιση "Χρόνος 1" (Έτος/ Μήνας/ Ημέρα).

Acknowledgement

[x][][Set ID][][OK/NG][Data1][Data2][Data3][x]

25. Χρονοδιακόπτης απενεργοποίησης (Λειτουργία επανάληψης/ Ωρα) (Εντολή: f e)

Για να ρυθμίσετε το χρονοδιακόπτη απενεργοποίησης (Λειτουργία επανάληψης/ Ωρα).

Transmission

[f][e][][Set ID][][Data1][][Data2][][Data3][Cr]

Δεδομένα 1

1. F1 έως F7 (Ανάγνωση δεδομένων)

F1: Διαβάστε τα δεδομένα της 1ης ώρας σβησίματος

F2: Διαβάστε τα δεδομένα της 2ης ώρας σβησίματος

F3: Διαβάστε τα δεδομένα της 3ης ώρας σβησίματος

F4: Διαβάστε τα δεδομένα της 4ης ώρας σβησίματος

F5: Διαβάστε τα δεδομένα της 5ης ώρας σβησίματος

F6: Διαβάστε τα δεδομένα της 6ης ώρας σβησίματος

F7: Διαβάστε τα δεδομένα της 7ης ώρας σβησίματος

2. E1-E7 (Διαγραφή ενός ευρετηρίου), E0 (Διαγραφή όλων των ευρετηρίων)

E0: Διαγράψτε όλα τα δεδομένα της ώρας σβησίματος

E1: Διαγράψτε τα δεδομένα της 1ης ώρας σβησίματος

E2: Διαγράψτε τα δεδομένα της 2ης ώρας σβησίματος

E3: Διαγράψτε τα δεδομένα της 3ης ώρας σβησίματος

E4: Διαγράψτε τα δεδομένα της 4ης ώρας σβησίματος

E5: Διαγράψτε τα δεδομένα της 5ης ώρας σβησίματος

E6: Διαγράψτε τα δεδομένα της 6ης ώρας σβησίματος

E7: Διαγράψτε τα δεδομένα της 7ης ώρας σβησίματος

3. 01 έως 0C (Ορίστε ημέρα της εβδομάδας για την ώρα σβησίματος)

00: Απενεργοποίηση

01: Μία φορά

02: Καθημερινά

03: Δευτέρα με Παρασκευή

04: Δευτέρα με Σάββατο

05: Σάββατο με Κυριακή

06: Κυριακή

07: Δευτέρα

08: Τρίτη

09: Τετάρτη

0A: Πέμπτη

0B: Παρασκευή

0C: Σάββατο

Δεδομένα 2 00 έως 17: 00 έως 23 ώρες

Δεδομένα 3 00 έως 3B: 00 έως 59 λεπτά

* Για να διαβάσετε ή να διαγράψετε τη λίστα με τις ώρες σβησίματος, επιλέξτε την τιμή FFH για τις παραμέτρους [Data2] και [Data3].

(Παράδειγμα 1: fe 01 f1 ff ff - Διαβάστε τα δεδομένα της 1ης ώρας σβησίματος.)

(Παράδειγμα 2: fe 01 e1 ff ff - Διαγράψτε τα δεδομένα της 1ης ώρας σβησίματος.)

(Παράδειγμα 3: fe 01 04 02 03 - Επιλέξτε την ώρα σβησίματος "Δευτέρα με Σάββατο, 02:03".)

* Αυτή η λειτουργία υποστηρίζεται μόνο όταν έχετε ορίσει το Χρόνο 1 (Έτος/Μήνας/Ημέρα) και το Χρόνο 2 (Ωρα/Λεπτό/Δευτερόλεπτο).

Acknowledgement

[e][][Set ID][][OK/NG][Data1][Data2][Data3][x]

26. Χρονοδιακόπτης ενεργοποίησης (Λειτουργία επανάληψης/ Ωρα) (Εντολή: f d)

Για να ρυθμίσετε το χρονοδιακόπτη ενεργοποίησης (Λειτουργία επανάληψης/ Ωρα).

Transmission

[f][d][][Set ID][][Data1][][Data2][][Data3][Cr]

Δεδομένα 1

1. F1 έως F7 (Ανάγνωση δεδομένων)

F1: Διαβάστε τα δεδομένα της 1ης ώρας ενεργοποίησης

F2: Διαβάστε τα δεδομένα της 2ης ώρας ενεργοποίησης

F3: Διαβάστε τα δεδομένα της 3ης ώρας ενεργοποίησης

F4: Διαβάστε τα δεδομένα της 4ης ώρας ενεργοποίησης

F5: Διαβάστε τα δεδομένα της 5ης ώρας ενεργοποίησης

F6: Διαβάστε τα δεδομένα της 6ης ώρας ενεργοποίησης

F7: Διαβάστε τα δεδομένα της 7ης ώρας ενεργοποίησης

2. E1-E7 (Διαγραφή ενός ευρετηρίου), E0 (Διαγραφή όλων των ευρετηρίων)

E0: Διαγράψτε όλα τα δεδομένα της ώρας ενεργοποίησης

E1: Διαγράψτε τα δεδομένα της 1ης ώρας ενεργοποίησης

E2: Διαγράψτε τα δεδομένα της 2ης ώρας ενεργοποίησης

E3: Διαγράψτε τα δεδομένα της 3ης ώρας ενεργοποίησης

E4: Διαγράψτε τα δεδομένα της 4ης ώρας ενεργοποίησης

E5: Διαγράψτε τα δεδομένα της 5ης ώρας ενεργοποίησης

E6: Διαγράψτε τα δεδομένα της 6ης ώρας ενεργοποίησης

E7: Διαγράψτε τα δεδομένα της 7ης ώρας ενεργοποίησης

3. 01 έως 0C (Ορίστε ημέρα της εβδομάδας για την ώρα ενεργοποίησης)

00: Απενεργοποίηση

01: Μία φορά

02: Καθημερινά

03: Δευτέρα με Παρασκευή

04: Δευτέρα με Σάββατο

05: Σάββατο με Κυριακή

06: Κυριακή

07: Δευτέρα

08: Τρίτη

09: Τετάρτη

0A: Πέμπτη

0B: Παρασκευή

0C: Σάββατο

Δεδομένα 2 00 έως 17: 00 έως 23 ώρες

Δεδομένα 3 00 έως 3B: 00 έως 59 λεπτά

* Για να διαβάσετε ή να διαγράψετε τη λίστα με τις ώρες σβησίματος, επιλέξτε την τιμή FFH για τις παραμέτρους [Data2] και [Data3].

(Παράδειγμα 1: fd 01 f1 ff ff - Διαβάστε τα δεδομένα της 1ης ώρας ενεργοποίησης.)

(Παράδειγμα 2: fd 01 e1 ff ff - Διαγράψτε τα δεδομένα της 1ης ώρας ενεργοποίησης.)

(Παράδειγμα 3: fd 01 04 02 03 - Επιλέξτε την ώρα ενεργοποίησης "Δευτέρα με Σάββατο, 02:03".)

* Αυτή η λειτουργία υποστηρίζεται μόνο όταν έχετε ορίσει το Χρόνο 1 (Έτος/Μήνας/Ημέρα) και το Χρόνο 2 (Ωρα/Λεπτό/Δευτερόλεπτο).

Acknowledgement

[d][][Set ID][][OK/NG][Data1][Data2][Data3][x]

27. Είσοδος χρονοδιακόπτη ενεργοποίησης (Εντολή: f u)

Για να επιλέξετε εξωτερική είσοδο για την τρέχουσα ρύθμιση "Ωρα ενεργ." και να προσθέσετε νέο χρονοδιάγραμμα ή να αλλάξετε το υπάρχον χρονοδιάγραμμα.

Transmission

```
[f][u][ ][Set ID][ ][Data1][Cr]
```

```
[f][u][ ][Set ID][ ][Data1][Data2][Cr]
```

Δεδομένα (Προσθήκη χρονοδιαγράμματος)

20: Είσοδος (AV)

40: Component

60: RGB

70: DVI-D

90: HDMI (HDMI1)

C0: Display Port

91: HDMI2/SDI

B0: SuperSign

Data1 (Αλλαγή χρονοδιαγράμματος)

1. F1 έως F7 (Ανάγνωση δεδομένων)

F1: Επιλέξτε την 1η είσοδο χρονοδιαγράμματος

F2: Επιλέξτε την 2η είσοδο χρονοδιαγράμματος

F3: Επιλέξτε την 3η είσοδο χρονοδιαγράμματος

F4: Επιλέξτε την 4η είσοδο χρονοδιαγράμματος

F5: Επιλέξτε την 5η είσοδο χρονοδιαγράμματος

F6: Επιλέξτε την 6η είσοδο χρονοδιαγράμματος

F7: Επιλέξτε την 7η είσοδο χρονοδιαγράμματος

Data2

20: Είσοδος (AV)

40: Component

60: RGB

70: DVI-D

90: HDMI (HDMI1)

C0: Display Port

91: HDMI2/SDI

B0: SuperSign

* Για να διαβάσετε την είσοδο του χρονοδιαγράμματος, πληκτρολογήστε την τιμή FFH για την παράμετρο [Data2].

Εάν δεν υπάρχει διαθέσιμο χρονοδιάγραμμα για το [Data1] κατά την προσπάθεια ανάγνωσης ή αλλαγής των δεδομένων χρονοδιαγράμματος, θα εμφανιστεί το NG κειμένου και θα παρουσιαστεί σφάλμα στη λειτουργία.

(Παράδειγμα 1: fu 01 60 - Μετακινήστε κάθε είσοδο χρονοδιαγράμματος κατά μία γραμμή προς τα κάτω και αποθηκεύστε την 1η είσοδο χρονοδιαγράμματος στη λειτουργία RGB.)

(Παράδειγμα 2: fu 01 f1 ff - Διαβάστε την 1η είσοδο χρονοδιαγράμματος.)

(Παράδειγμα 3: fu 01 f3 20 - Αντικαταστήστε την 3η είσοδο χρονοδιαγράμματος με την τρέχουσα ώρα ενεργοποίησης και την είσοδο AV.)

Εάν δεν υπάρχει τρίτο χρονοδιάγραμμα, θα εμφανιστεί το NG κειμένου και θα παρουσιαστεί σφάλμα στη λειτουργία.

* Αυτή η λειτουργία υποστηρίζεται μόνο όταν έχετε ορίσει το Χρόνο 1 (Ετος/Μήνας/Ημέρα), το Χρόνο 2 (Ωρα/Λεπτό/Δευτερόλεπτο) και την Ωρα ενεργοποίησης (Λειτουργία επανάληψης/Ωρα).

** Ίσως να μην υποστηρίζεται. Εξαρτάται από το μοντέλο.

Acknowledgement

```
[u][ ][Set ID][ ][OK/NG][Data][x]
```

```
[u][ ][Set ID][ ][OK/NG][Data1][Data2][x]
```

28. Ωρα αναστολής λειτουργίας (Εντολή: f f)

Για να ορίσετε την ώρα αναστολής λειτουργίας.

Transmission

```
[f][f][ ][Set ID][ ][Data][Cr]
```

Δεδομένα

00: Απενεργοποίηση (Απενεργοποίηση χρονοδιακόπτη ύπνου)

01: 10 λεπ.

02: 20 λεπ.

03: 30 λεπ.

04: 60 λεπ.

05: 90 λεπ.

06: 120 λεπ.

07: 180 λεπ.

08: 240 λεπ.

Acknowledgement

```
[f][ ][Set ID][ ][OK/NG][Data][x]
```

29. Καθυστέρηση Παροχής Τροφοδοσίας (Εντολή: f h)

Για να ορίσετε την καθυστέρηση του χρονοδιαγράμματος όταν η συσκευή είναι σε λειτουργία. (Μονάδα: δευτερόλεπτο)

Transmission

```
[f][h][ ][Set ID][ ][Data][Cr]
```

Δεδομένα

00 έως 64: ελάχ. 0 έως μέγ. 100 (δευτ.)

Acknowledgement

```
[h][ ][Set ID][ ][OK/NG][Data][x]
```

30. Αυτόματη αναμονή (Εντολή: m n)

Για να ρυθμίσετε τη λειτουργία αυτόματης αναμονής.

Transmission

```
[m][n][ ][Set ID][ ][Data][Cr]
```

Δεδομένα

00: Απενεργοποίηση (Ενεργοποιείται μετά από 4 ώρες)

01: 4 ώρες (Απενεργοποίηση μετά από 4 ώρες)

Acknowledgement

```
[n][ ][Set ID][ ][OK/NG][Data][x]
```

31. Απέν. αυτόματης εκκίνησης (Εντολή: f g)

Για να ρυθμίσετε την απενεργοποίηση της αυτόματης εκκίνησης.

Transmission

[f][g][][Set ID][][Data][Cr]

Δεδομένα

00: Απενεργοποίηση (Ενεργοποιείται μετά από 15 λεπτά)

01: 15 λεπ. (Απενεργοποίηση μετά από 15 λεπτά)

Acknowledgement

[g][][Set ID][][OK/NG][Data][x]

32. Γλώσσα (Εντολή: f i)

Για να ορίσετε τη γλώσσα των ενδείξεων της οθόνης (OSD).

Transmission

[f][i][][Set ID][][Data][Cr]

Δεδομένα 00: Τσεχικά

01: Δανικά

02: Γερμανικά

03: Αγγλικά

04: Ισπανικά (Ε.Ε.)

05: Ελληνικά

06: Γαλλικά

07: Ιταλικά

08: Ολλανδικά

09: Νορβηγικά

0A: Πορτογαλικά

0B: Πορτογαλικά (Βραζιλίας)

0C: Ρώσικα

0D: Φινλανδικά

0E: Σουηδικά

0F: Κορεατικά

10: Κινέζικα (Μανδαρινικά)

11: Ιαπωνικά

12: Κινέζικα (Καντονέζικα)

Acknowledgement

[i][][Set ID][][OK/NG][Data][x]

33. Δείκτης Τροφοδ. (Ένδειξη Αναμον.) (Εντολή: f o)

Για να ρυθμίσετε το δείκτη τροφοδοσίας (Ένδειξη Αναμον.).

Transmission

[f][o][][Set ID][][Data][Cr]

Δεδομένα 00: Απενεργοποίηση

01: Ενεργοποίηση

** Ίσως να μην υποστηρίζεται. Εξαρτάται από το μοντέλο.

Acknowledgement

[o][][Set ID][][OK/NG][Data][x]

34. Δείκτης Τροφοδ. (Ένδειξη Τροφοδ.) (Εντολή: f p)

Για να ρυθμίσετε το δείκτη τροφοδοσίας (Ένδειξη Τροφοδ.).

Transmission

[f][p][][Set ID][][Data][Cr]

Δεδομένα 00: Απενεργοποίηση

01: Ενεργοποίηση

** Ίσως να μην υποστηρίζεται. Εξαρτάται από το μοντέλο.

Acknowledgement

[p][][Set ID][][OK/NG][Data][x]

35. Λειτουργία ISM (Εντολή: j p)

Για να επιλέξετε μέθοδο ISM, ώστε να μην αποτυπωθεί μια σταθερή εικόνα στην οθόνη.

Transmission

[j][p][][Set ID][][Data][Cr]

Δεδομένα 01: Αντιστροφή

02: Μετακίνηση

04: White Wash

08. Κανονικό

Acknowledgement

[p][][Set ID][][OK/NG][Data][x]

36. Επιλογή "Αυτομ. Εναλλαγή. Εισόδου" (Εντολή: m i)

Για να ρυθμίσετε τη λειτουργία "Αυτομ. Εναλλαγή. Εισόδου"

Transmission

[m][i][][Set ID][][Data][Cr]

Δεδομένα 00: Απενεργοποίηση

01: Αυτόματα

02: Μη αυτόματα

Acknowledgement

[i][][Set ID][][OK/NG][Data][x]

37. Επιλογή εισόδου για Αυτομ. Εναλλαγή. Εισόδου (Εντολή: m i)

Για να επιλέξετε πηγή εισόδου για αυτόματη εναλλαγή.
* Αυτή η εντολή ισχύει μόνο όταν η λειτουργία "Αυτομ. Εναλλαγή. Εισόδου" είναι στη θέση "Προσαρμοσμένο".

Transmission

```
[m][i][ ][Set ID][ ][Data1][ ][Data2][ ][Data3][Cr]
[ ][Data4][ ][Data5][Cr]
```

Δεδομένα 1 έως 5 (Προτεραιότητα 1 έως 5)

60: RGB
70: DVI-D
90: HDMI (HDMI1)
C0: Display Port
91: HDMI2/SDI

* Ο αριθμός των στοιχείων δεδομένων διαφέρει ανάλογα με το μοντέλο.

Acknowledgement

```
[i][ ][SetID][ ][OK/NG][Data1][Data2][Data3][Data4]
[ ][Data5][x]
```

38. Επαναφορά (Εντολή: f k)

Για να εκτελέσετε τις λειτουργίες Επαναφ. εικόνας, Επαναφορά ήχου και Επ/φορά εργ.ρυθ. (Η επαναφορά οθόνης μπορεί να πραγματοποιηθεί μόνο στη λειτουργία εισόδου RGB.)

Transmission

```
[f][k][ ][Set ID][ ][Data][Cr]
```

Δεδομένα 00: Επαναφ. εικόνας
01: Επαναφορά Οθόνης
02: Επ/φορά εργ.ρυθ.
03: Επαναφορά Ήχου

Acknowledgement

```
[k][ ][Set ID][ ][OK/NG][Data][x]
```

39. Λειτουργία Παράθεσης (Εντολή: d d)

Για να ορίσετε τη Λειτουργία Παράθεσης και τις τιμές για στήλη/σειρά παράθεσης.

Transmission

```
[d][d][ ][Set ID][ ][Data][Cr]
```

Δεδομένα

00 έως FF: 1ο byte - Σειρά παράθεσης
2ο byte - Στήλη παράθεσης

*Οι τιμές 00, 01, 10, 11 σημαίνουν ότι η Λειτουργία Παράθεσης είναι απενεργοποιημένη.

** Ίσως να μην υποστηρίζεται. Εξαρτάται από το μοντέλο.

Acknowledgement

```
[d][ ][Set ID][ ][OK/NG][Data][x]
```

40. Έλεγχος Λειτουργίας Παράθεσης (Εντολή: d z)

Για να ελέγξετε την κατάσταση της Λειτουργίας Παράθεσης.

Transmission

```
[d][z][ ][Set ID][ ][Data][Cr]
```

Δεδομένα

FF: Ελέγξετε την κατάσταση της Λειτουργίας Παράθεσης.

** Ίσως να μην υποστηρίζεται. Εξαρτάται από το μοντέλο.

Acknowledgement

```
[z][ ][Set ID][ ][OK/NG][Data1][Data2][Data3][x]
```

Data1 00: Απενεργοποίηση Λειτουργίας Παράθεσης
01: Ενεργοποίηση Λειτουργίας Παράθεσης

Data2 00 έως 0F: Σειρά παράθεσης

Data3 00 έως 0F: Στήλη παράθεσης

41. Παράθεση ID (Εντολή: d i)

Για να ορίσετε την Παράθεση ID.

Transmission

```
[d][i][ ][Set ID][ ][Data][Cr]
```

Δεδομένα

01 έως E1: Παράθεση ID 01 έως 225**

FF: Ελέγξετε την Παράθεση ID

** Η ρύθμιση των δεδομένων δεν μπορεί να είναι πάνω από (στήλη παράθεσης) x (σειρά παράθεσης).

** Ίσως να μην υποστηρίζεται. Εξαρτάται από το μοντέλο.

Acknowledgement

```
[i][ ][Set ID][ ][OK/NG][Data][x]
```

*Αν τα δεδομένα είναι πάνω από (στήλη παράθεσης) x (σειρά παράθεσης), η τιμή της ρύθμισης Acknowledgement θα είναι NG (Ακατάλληλο). Εξαιρείται η τιμή 0xFF.

42. Θέση οριζόντιας παράθεσης (Εντολή: d e)

Για να ρυθμίσετε τη θέση της οριζόντιας παράθεσης.

* Αυτή η λειτουργία ισχύει μόνο όταν η ρύθμιση "Κανονικό" της Λειτουργίας Παράθεσης είναι απενεργοποιημένη, ενώ η Λειτουργία Παράθεσης είναι ενεργοποιημένη.

Transmission

```
[d][e][ ][Set ID][ ][Data][Cr]
```

Δεδομένα

00 έως 32: -50 (αριστερά) έως 0 (δεξιά)

*Οι τιμές "αριστερά/δεξιά" εξαρτώνται από το μέγεθος της οριζόντιας παράθεσης.

** Ίσως να μην υποστηρίζεται. Εξαρτάται από το μοντέλο.

Acknowledgement

```
[e][ ][Set ID][ ][OK/NG][Data][x]
```

43. Θέση κάθετης παράθεσης (Εντολή: d f)

Για να ρυθμίσετε τη θέση της κάθετης παράθεσης.
* Αυτή η λειτουργία ισχύει μόνο όταν η ρύθμιση "Κανονικό" της Λειτουργίας Παράθεσης είναι απενεργοποιημένη, ενώ η Λειτουργία Παράθεσης είναι ενεργοποιημένη.

Transmission

```
[d][f][ ][Set ID][ ][Data][Cr]
```

Δεδομένα 0 έως 32: 0 (κάτω) έως 50 (πάνω)
* Οι τιμές "κάτω/πάνω" εξαρτώνται από το μέγεθος της κάθετης παράθεσης.
** Ίσως να μην υποστηρίζεται. Εξαρτάται από το μοντέλο.

Acknowledgement

```
[f][ ][Set ID][ ][OK/NG][Data][x]
```

44. Μέγεθος οριζόντιας παράθεσης (Εντολή: d g)

Για να ρυθμίσετε το μέγεθος της οριζόντιας παράθεσης.
* Πριν ορίσετε το μέγεθος της οριζόντιας παράθεσης, επιλέξτε την τιμή 0x32 για τη θέση της οριζόντιας παράθεσης.
* Αυτή η λειτουργία ισχύει μόνο όταν η ρύθμιση "Κανονικό" της Λειτουργίας Παράθεσης είναι απενεργοποιημένη, ενώ η Λειτουργία Παράθεσης είναι ενεργοποιημένη.

Transmission

```
[d][g][ ][Set ID][ ][Data][Cr]
```

Δεδομένα 00 έως 32: 0 έως 50
** Ίσως να μην υποστηρίζεται. Εξαρτάται από το μοντέλο.

Acknowledgement

```
[g][ ][Set ID][ ][OK/NG][Data][x]
```

45. Μέγεθος κάθετης παράθεσης (Εντολή: d h)

Για να ρυθμίσετε το μέγεθος της κάθετης παράθεσης.
* Πριν ορίσετε το μέγεθος της κάθετης παράθεσης, επιλέξτε την τιμή 0x00 για τη θέση της κάθετης παράθεσης.
* Αυτή η λειτουργία ισχύει μόνο όταν η ρύθμιση "Κανονικό" της Λειτουργίας Παράθεσης είναι απενεργοποιημένη, ενώ η Λειτουργία Παράθεσης είναι ενεργοποιημένη.

Transmission

```
[d][h][ ][Set ID][ ][Data][Cr]
```

Δεδομένα 00 έως 32: 0 έως 50
** Ίσως να μην υποστηρίζεται. Εξαρτάται από το μοντέλο.

Acknowledgement

```
[h][ ][Set ID][ ][OK/NG][Data][x]
```

46. Φυσική λειτουργία (στη Λειτουργία Παράθεσης) (Εντολή: d j)

Για να προβάλλεται φυσικά η εικόνα, παραλείπεται το τμήμα της εικόνας που κανονικά θα εμφανιζόταν στο κενό ανάμεσα στις οθόνες.

Transmission

```
[d][j][ ][Set ID][ ][Data][Cr]
```

Δεδομένα 00: Απενεργοποίηση
01: Ενεργοποίηση

Acknowledgement

```
[j][ ][Set ID][ ][OK/NG][Data][x]
```

47. Επιλογή DPM (Εντολή: f j)

Για να ρυθμίσετε τη λειτουργία DPM (Διαχείριση ενέργειας οθόνης).

Transmission

```
[f][j][ ][Set ID][ ][Data][Cr]
```

Δεδομένα 00: Απενεργοποίηση
01: Ενεργοποίηση

Οι ρυθμίσεις δεδομένων ενδέχεται να διαφέρουν για το μοντέλο σας σύμφωνα με την παρακάτω λίστα.

Δεδομένα 00: Απενεργοποίηση
01: 5 δευτ.
02: 10 δευτ.
03: 15 δευτ.
04: 1 λεπ.
05: 3 λεπ.
06: 5 λεπ.
07: 10 λεπ.

Acknowledgement

```
[j][ ][Set ID][ ][OK/NG][Data][x]
```

48. Έλεγχος ανεμιστήρα (Εντολή: d o)

Για να ρυθμίσετε τη λειτουργία ανεμιστήρα.

Transmission

```
[d][o][ ][Set ID][ ][Data][Cr]
```

Δεδομένα 00: Αυτόματα
01: Ενεργοποίηση
02: Μη αυτόματα
03: Απενεργοποίηση

** Ίσως να μην υποστηρίζεται. Εξαρτάται από το μοντέλο.

Acknowledgement

```
[o][ ][Set ID][ ][OK/NG][Data][x]
```

49. Έλεγχος βλάβης ανεμιστήρα (Εντολή: d w)

Για να ελέγξετε τυχόν σφάλματα του ανεμιστήρα.

Transmission

[d][w][][Set ID][][Data][Cr]

Δεδομένα FF: Διαβάστε την κατάσταση

Acknowledgement

[w][][Set ID][][OK/NG][Data][x]

Δεδομένα 00: Βλάβη ανεμιστήρα
01: Ο ανεμιστήρας είναι εντάξει
02: Μοντέλο χωρίς ανεμιστήρα

52. Πλήκτρο (Εντολή: m c)

Για να στείλετε τον κωδικό ενός πλήκτρου του τηλεχειριστηρίου υπέρυθρων.

Transmission

[m][c][][Set ID][][Data][Cr]

Δεδομένα IR_KEY_CODE

Acknowledgement

[c][][Set ID][][OK/NG][Data][x]

Στην ενότητα "Κώδικες υπέρυθρων" θα βρείτε τον κωδικό κάθε πλήκτρου.

* Κάποιοι κωδικοί πλήκτρων ίσως να μην υποστηρίζονται. Εξαρτάται από το μοντέλο.

50. Τιμή θερμοκρασίας (Εντολή: d n)

Για να ελέγξετε την τιμή της εσωτερικής θερμοκρασίας.

Transmission

[d][n][][Set ID][][Data][Cr]

Δεδομένα FF: Εξετάστε την κατάσταση

Acknowledgement

[n][][Set ID][][OK/NG][Data][x]

[n][][Set ID][][OK/NG][Data1][Data2][Data3][x]

* Η θερμοκρασία εμφανίζεται σε δεκαεξαδική μορφή.

53. Επιλογή OSD (Εντολή: k l)

Για να επιλέξετε την ενεργοποίηση/απενεργοποίηση των ενδείξεων της οθόνης (OSD).

Transmission

[k][l][][Set ID][][Data][Cr]

Δεδομένα 00: Απενεργοποίηση

01: Ενεργοποίηση

Acknowledgement

[l][][Set ID][][OK/NG][Data][x]

51. Κλειδώμα τηλεχειριστηρίου/ Κλειδ. πλήκτρων (Εντολή: k m)

Όταν το τηλεχειριστήριο και τα μπροστινά κουμπιά είναι κλειδωμένα στην κατάσταση αναμονής, δεν μπορείτε να ενεργοποιήσετε την οθόνη ούτε από το τηλεχειριστήριο ούτε από το μπροστινό κουμπί λειτουργίας.

Transmission

[k][m][][Set ID][][Data][Cr]

Δεδομένα

00: Απενεργοποίηση (Απενεργοποίηση κλειδώματος)

01: Ενεργοποίηση (Ενεργοποίηση κλειδώματος)

* Η οθόνη δεν ενεργοποιείται ούτε με το κουμπί ενεργοποίησης του τηλεχειριστηρίου ούτε με τα μπροστινά κουμπιά της οθόνης, αν τα κουμπιά είναι κλειδωμένα στην κατάσταση αναμονής.

Acknowledgement

[m][][Set ID][][OK/NG][Data][x]

** Ίσως να μην υποστηρίζεται. Εξαρτάται από το μοντέλο.

54. Εμφάνιση του χρόνου που πέρασε (Εντολή: d l)

Για να ελέγξετε το χρόνο χρήσης της οθόνης.

Transmission

[d][l][][Set ID][][Data][Cr]

Δεδομένα FF: Διαβάστε την κατάσταση

Acknowledgement

[l][][Set ID][][OK/NG][Data][x]

* Τα δεδομένα εμφανίζονται σε δεκαεξαδική μορφή και αφορούν τις ώρες χρήσης.

55. Έλεγχος αριθμού σειράς (Εντολή: f y)

Για να ελέγξετε τους αριθμούς σειράς.

Transmission

[f][y][][Set ID][][Data][Cr]

Δεδομένα

FF: Ελέγξετε τον αριθμό σειράς του προϊόντος

Acknowledgement

[y][][Set ID][][OK/NG][Data][x]

* Τα δεδομένα είναι σε κώδικα ASCII.

58. Ενίσχυση πράσινου στην ισορροπία λευκού (Εντολή: j n)

Για να ρυθμίσετε την ενίσχυση πράσινου στην ισορροπία λευκού.

Transmission

[j][n][][Set ID][][Data][Cr]

Δεδομένα

00 έως FE: Ενίσχυση πράσινου 0 έως 254

Acknowledgement

[n][][Set ID][][OK/NG][Data][x]

56. Έκδοση λογισμικού (Εντολή: f z)

Για να ελέγξετε την έκδοση λογισμικού.

Transmission

[f][z][][Set ID][][Data][Cr]

Δεδομένα

FF: Ελέγξετε την έκδοση του λογισμικού

Acknowledgement

[z][][Set ID][][OK/NG][Data][x]

59. Ενίσχυση μπλε στην ισορροπία λευκού (Εντολή: j o)

Για να ρυθμίσετε την ενίσχυση μπλε στην ισορροπία λευκού.

Transmission

[j][o][][Set ID][][Data][Cr]

Δεδομένα

00 έως FE: Ενίσχυση μπλε 0 έως 254

Acknowledgement

[o][][Set ID][][OK/NG][Data][x]

57. Ενίσχυση κόκκινου στην ισορροπία λευκού (Εντολή: j m)

Για να ρυθμίσετε την ενίσχυση κόκκινου στην ισορροπία λευκού.

Transmission

[j][m][][Set ID][][Data][Cr]

Δεδομένα

00 έως FE: Ενίσχυση κόκκινου 0 έως 254

Acknowledgement

[m][][Set ID][][OK/NG][Data][x]

60. Φωτισμός (Εντολή: m g)

Για να ρυθμίσετε το φωτισμό της οθόνης.

Transmission

[m][g][][Set ID][][Data][Cr]

Δεδομένα 00 έως 64: Φωτισμός 0 έως 100

Acknowledgement

[g][][Set ID][][OK/NG][Data][x]

** 1σως να μην υποστηρίζεται. Εξαρτάται από το μοντέλο.

61. Έλεγχος ισχύος PC (Εντολή: d t)

Για να ελέγξετε την ισχύ του PC αν το PC και η οθόνη είναι συγχρονισμένα.

Transmission
[d][t][][Set ID][][Data][Cr]

Δεδομένα

00: Συγχρονισμένα (Όταν η οθόνη είναι σβηστή, είναι σβηστό και το PC.)

01: Μη συγχρονισμένα (Η οθόνη είναι σβηστή, αλλά το PC είναι ενεργοποιημένο.)

** Ίσως να μην υποστηρίζεται. Εξαρτάται από το μοντέλο.

Acknowledgement
[t][][Set ID][][OK][Data][x]

62. Ισχύς PC (Εντολή: d s)

Για να ελέγξετε την ισχύ του PC όταν το PC και η οθόνη δεν είναι συγχρονισμένα.

Transmission
[d][s][][Set ID][][Data][Cr]

Δεδομένα

00: Το PC είναι απενεργοποιημένο.

01: Το PC είναι ενεργοποιημένο.

** Ίσως να μην υποστηρίζεται. Εξαρτάται από το μοντέλο.

Acknowledgement
[s][][Set ID][][OK][Data][x]

63. Easy Brightness Control Mode (Εντολή: s m)

Επιλέγει Απενεργ/νο/Ενεργ/νο για το Easy Brightness Control Mode.

Transmission
[s][m][][Set ID][][Data][Cr]

Δεδομένα

00: Easy Brightness Control Απενεργ/νο

01: Easy Brightness Control Ενεργ/νο

* Δεν λειτουργεί αν δεν έχει ρυθμιστεί η τρέχουσα ώρα.

** Ίσως να μην υποστηρίζεται. Εξαρτάται από το μοντέλο.

Acknowledgement
[m][][Set ID][][OK/NG][Data][x]

64. Easy Brightness Control Schedule (Εντολή: s s)

Ορίζει το Easy Brightness Control Schedule.

Transmission
[s][s][][Set ID][][Data1][][Data2][][Data3][Cr]

Data1

F1 - F6 (Λειτουργίες ανάγνωσης δεδομένων)

F1: Ανάγνωση δεδομένων από το 1ο Easy Brightness Control

F2: Ανάγνωση δεδομένων από το 2ο Easy Brightness Control

F3: Ανάγνωση δεδομένων από το 3ο Easy Brightness Control

F4: Ανάγνωση δεδομένων από το 4ο Easy Brightness Control

F5: Ανάγνωση δεδομένων από το 5ο Easy Brightness Control

F6: Ανάγνωση δεδομένων από το 6ο Easy Brightness Control

E1-E6 (Διαγραφή ενός ευρετηρίου), E0 (Διαγραφή όλων των ευρετηρίων)

E0: Διαγραφή όλων των Easy Brightness Control

E1: Διαγραφή του 1ου Easy Brightness Control

E2: Διαγραφή του 2ου Easy Brightness Control

E3: Διαγραφή του 3ου Easy Brightness Control

E4: Διαγραφή του 4ου Easy Brightness Control

E5: Διαγραφή του 5ου Easy Brightness Control

E6: Διαγραφή του 6ου Easy Brightness Control

00-17: 00 - 23:00

Data2 00-3B: 00 - 59 λεπτά

Data3 00-64: φωτισμός 0 - 100

* Για ανάγνωση ή διαγραφή της λίστας διαμορφωμένου Easy Brightness Control, ορίστε τα [Data2][Data3] σε FF.

(π.χ.1: ss 01 f1 ff ff - Ανάγνωση των δεδομένων του 1ου ευρετηρίου από το Easy Brightness Control.

π.χ.2: ss 01 e1 ff ff - Διαγραφή των δεδομένων του 1ου ευρετηρίου από το Easy Brightness Control.

π.χ.3: ss 01 07 1E 70 - Προσθήκη χρονοδιαγράμματος στο φωτισμό 70 στις 07:30.)

Acknowledgement
[s][][Set ID][][OK/NG][Data1][Data2][Data3][x]

** Ίσως να μην υποστηρίζεται. Εξαρτάται από το μοντέλο.

65. Έλεγχος κατάστασης (Εντολή: s v)

Έλεγχος διάφορων καταστάσεων.

Μετάδοση

[s][v][][Set ID][][Data][][FF][Cr]

Δεδομένα

05: Έλεγχος ομαλής λειτουργίας αισθητήρων φωτεινότητας No.1 και No.2.

06: αισθητήρας φωτεινότητας σε χρήση:

07: Έλεγχος ομαλής λειτουργίας επάνω, κάτω, ή κύριου αισθητήρα θερμοκρασίας.

Επιβεβαίωση

[v][][Set ID][][OK/NG][Data][Data1][x]

Όταν το Data είναι 05

Data100: Όλα κανονικά

01: αισθητήρας BLU 1 κανονικό, αισθητήρας

BLU 2 αποτυχία

02: αισθητήρας BLU 1 αποτυχία, αισθητήρας

BLU 2 κανονικό

03: Αποτυχία όλων

Όταν το Data είναι 06

Data1 00: αισθητήρας φωτεινότητας No.1 σε χρήση

01: αισθητήρας φωτεινότητας No.2 σε χρήση

Όταν το Data είναι 07

Data1 00: Αποτυχία όλων των αισθητήρων θερμοκρασίας

01: Επάνω κανονικό, Κάτω αποτυχία, Κύριος αποτυχία

02: Επάνω αποτυχία, Κάτω κανονικό, Κύριος αποτυχία

03: Επάνω κανονικό, Κάτω κανονικό, Κύριος αποτυχία

04: Επάνω αποτυχία, Κάτω αποτυχία, Κύριος κανονικό

05: Επάνω κανονικό, Κάτω αποτυχία, Κύριος αποτυχία

06: Επάνω αποτυχία, Κάτω κανονικό, Κύριος αποτυχία

07: Κανονική λειτουργία όλων των αισθητήρων θερμοκρασίας

Όταν το Data είναι 08

Επιβεβαίωση

[v][][SetID][][OK/NG][Data][Data1][Data2][Data3][x]

Data1: Θερμοκρασία της περιοχής επάνω αισθητήρα όταν η συσκευή είναι απενεργοποιημένη.

Data2: Θερμοκρασία της περιοχής κάτω αισθητήρα όταν η συσκευή είναι απενεργοποιημένη.

Data3: Θερμοκρασία της περιοχής κύριου αισθητήρα όταν η συσκευή είναι απενεργοποιημένη.

Όταν το Data είναι 09

Επιβεβαίωση

[v][][SetID][][OK/NG][Data][Data1][Data2][x]

Data1 00-ff: Υψηλότερα 2-byte ταχύτητας ανεμιστήρα

Data2 00-ff: Κατώτερα 2-byte ταχύτητας ανεμιστήρα
Ταχύτητα ανεμιστήρα: Δεκαεξ. 0-20D0, Δεκαδικός 0-8400.

** Ίσως να μην υποστηρίζεται. Εξαρτάται από το μοντέλο.

66. BLU Maintenance (Εντολή: m t)

Επιλέξτε ON/OFF στο BLU Maintenance.

Μετάδοση

[m][t][][Set ID][][Data][Cr]

Δεδομένα 00: BLU Maintenance OFF

01: BLU Maintenance ON

** Ίσως να μην υποστηρίζεται. Εξαρτάται από το μοντέλο.

Επιβεβαίωση

[t][][Set ID][][OK/NG][Data][x]

67. Σίγαση ήχου οθόνης (Εντολή: k d)

Ενεργοποιεί ή απενεργοποιεί την οθόνη.

Μετάδοση

[k][d][][Set ID][][Data][Cr]

Δεδομένα 00: Ενεργοποιεί την οθόνη.

01: Απενεργοποιεί την οθόνη.

Επιβεβαίωση

[d][][Set ID][][OK/NG][Data][x]



LG

Life's Good

ENERGY STAR is a set of power-saving guidelines issued by the U.S. Environmental Protection Agency(EPA).



As an ENERGY STAR Partner LGE U. S. A.,Inc. has determined that this product meets the ENERGY STAR guidelines for energy efficiency.

Πριν να χρησιμοποιήσετε το προϊόν, φροντίστε να διαβάσετε τις οδηγίες ασφάλειας.

Φυλάξτε το Εγχειρίδιο χρήστη (CD) σε προσιτό σημείο για μελλοντική αναφορά.

Το μοντέλο και ο αριθμός σειράς της ΣΥΣΚΕΥΗΣ βρίσκονται στο πίσω μέρος και στα πλάγια της ΣΥΣΚΕΥΗΣ. Σημειώστε αυτόν τον αριθμό σε περίπτωση που η συσκευή χρειαστεί επισκευή.

ΜΟΝΤΕΛΟ _____

ΑΡΙΘΜΟΣ ΣΕΙΡΑΣ _____

Για τη λήψη του πηγαίου κώδικα που διέπεται από τις άδειες χρήσης GPL, LGPL, MPL και άλλες άδειες χρήσης ανοιχτού κώδικα, ο οποίος περιλαμβάνεται στο προϊόν, επισκεφτείτε τη διεύθυνση <http://opensource.lge.com>. Εκτός από τον πηγαίο κώδικα, διατίθενται προς λήψη όλοι οι αναφερόμενοι όροι αδειών χρήσης, οι αποποιήσεις εγγυήσεων και οι σημειώσεις πνευματικών δικαιωμάτων. Η LG Electronics παρέχει επίσης τον ανοιχτό κώδικα σε CD-ROM έναντι αντίτιμου που καλύπτει το κόστος της διανομής (δηλ.το κόστος του μέσου εγγραφής, την αποστολή και την παράδοση) κατόπιν υποβολής αιτήματος μέσω e-mail στη διεύθυνση opensource@lge.com. Αυτή η προσφορά ισχύει για περίοδο τριών (3) ετών από την ημερομηνία αγοράς του προϊόντος.

ΠΡΟΕΙΔΟΠΟΙΗΣΗ - Το συγκεκριμένο προϊόν ανήκει στην κλάση A. Σε οικιακό περιβάλλον αυτό το προϊόν ενδέχεται να προκαλέσει ραδιοπαρεμβολές. Σε αυτή την περίπτωση ο χρήστης θα χρειαστεί να λάβει τα απαραίτητα μέτρα.

Ο προσωρινός θόρυβος κατά την ΕΝΕΡΓΟΠΟΙΗΣΗ ή ΑΠΕΝΕΡΓΟΠΟΙΗΣΗ της συσκευής είναι φυσιολογικός.