



HASZNÁLATI ÚTMUTATÓ

SIGNAGE MONITOR

A készülék használatba vétele előtt figyelmesen olvassa el az útmutatót, és őrizze meg azt, mert később még szüksége lehet rá.

SIGNAGE MONITORTÍPUSOK

42WT30MS

47WT30MS

55WT30MS

TARTALOMJEGYZÉK

4 LICENCEK

5 ÖSSZESZERELÉS ÉS ELŐKÉSZÍTÉS

- 5 Kicsomagolás
- 6 Opcionális tartozékok
- 7 A készülék részei és gombjai
- 8 A hangszórók csatlakoztatása
- 9 A felszerelhető kábelrögzítő használata
- 10 Infravörös vevőegység
- 10 Álló elrendezés
- 11 Felszerelés falra

13 TÁVIRÁNYÍTÓ

15 A MONITOR HASZNÁLATA

- 15 Csatlakoztatás személyi számítógéphez
- 15 - RGB-kábeles csatlakozás
- 16 - DVI csatlakozás
- 16 - HDMI-csatlakozás
- 17 - A Display Port csatlakoztatása
- 17 - Infravörös vevőegység csatlakozása
- 18 - Touch USB kábelkapcsolat
- 19 A képernyő beállítása
- 19 - Képmód kiválasztása
- 19 - A képbeállítások testre szabása
- 20 - A számítógép kijelzőopcióinak testre szabása
- 20 A hang beállítása
- 20 - A hangüzemmód kiválasztása
- 21 - A hangbeállítások testre szabása
- 21 További opciók használata
- 21 - A bemeneti lehetőségek listájának használata
- 22 - A képarány beállítása

24 SZÓRAKOZTATÁS

- 24 A hálózat használata
- 24 - Csatlakozás vezetékes hálózathoz
- 25 - Hálózat állapota
- 26 My Media (Saját média) használata
- 26 - USB-tárolóeszközök csatlakoztatása
- 28 - Fájlok böngészése
- 30 - Filmek megtekintése
- 33 - Fényképek megtekintése
- 36 - Zenehallgatás
- 38 - A Tartalomlista megtekintése
- 39 - DivX® VOD ismertető
- 40 - A PIP/PBP funkció használata

41 BEÁLLÍTÁSOK TESTRESZABÁSA

- 41 A főmenük megnyitása
- 42 - A PICTURE (KÉP) menü beállításai
- 45 - AUDIO beállítások
- 46 - TIME (IDŐ) beállítása
- 47 - Az OPTION (OPCIÓ) menü beállításai
- 51 - A Picture ID (Képezonosító) beállításai
- 52 - HÁLÓZAT menü beállításai

53 ESZKÖZÖK CSATLAKOZTATÁSA

- 54 Külső eszköz csatlakoztatása
- 54 - AV(CVBS) csatlakozás
- 54 - Kompozit kábeles csatlakozás
- 55 - HDMI kábel
- 55 - DVI kábel
- 56 Csatlakoztatás USB-eszközhöz
- 56 Csatlakoztatás helyi hálózathoz (LAN)

57 AZ ÉRINTŐKÉPERNYŐ HASZNÁLATA

- 57 Az érintőképernyő használata Windows 7 környezetben
- 57 Mozdulatok és beállítások a Windows 7-ben
- 58 Az érintőképernyő használata Windows XP környezetben
- 59 Reakció az érintésre Windows XP használata esetén
- 60 Az LG TDS használata
- 60 Az LG TDS részletes funkcióbeállításai
- 61 Az érintőképernyő használatával kapcsolatos óvintézkedések

62 HIBAEELHÁRÍTÁS

67 A TERMÉK JELLEMZŐI

77 INFRAVÖRÖS KÓDOK

78 RS-232C VEZÉRLŐ

- 78 A kábel csatlakoztatása
- 78 RS-232C konfigurációk
- 78 Kommunikációs paraméterek
- 79 Részletes parancslista
- 81 Adatküldési/-fogadási protokoll

LICENCEK

A támogatott licencek típusától függően eltérőek lehetnek. A licencekkel kapcsolatos további információkért látogassa meg honlapunkat: www.lg.com.



The terms HDMI and HDMI High-Definition Multimedia Interface, and the HDMI logo are trademarks or registered trademarks of HDMI Licensing LLC in the United States and other countries.



A DIVX VIDEO: A DivX® a DivX, Inc. által létrehozott digitális videoformátum. Jelen készülék hivatalos DivX Certified® tanúsítvánnyal rendelkező eszköz, amely alkalmas DivX videók lejátszására. A www.divx.com honlapon további tájékoztatást kaphat, és a fájlokat DivX videóvá konvertáló szoftvereszközöket tölthet le.

A DIVX VIDEO-ON-DEMAND: A DivX Certified® tanúsítvánnyal rendelkező készüléket regisztrálni kell a megvásárolt DivX Video-on-Demand (VOD) filmek lejátszásához. A regisztrációs kód megszerzéséhez keresse meg a DivX VOD menüpontot a készülékbeállítás menüben. A regisztrációs folyamattal kapcsolatos további információért látogasson el a vod.divx.com honlapra.

„DivX Certified® tanúsítvánnyal rendelkezik DivX® és DivX Plus™ HD (H.264/MKV) videó lejátszásához 1080p HD minőségig, prémium tartalmakkal együtt.”

„A DivX®, a DivX Certified® és az ezekhez tartozó logók a DivX, Inc. védjegyei, és használatuk licenchez kötött.”

Egy vagy több alább felsorolt USA-beli szabadalom védelme alatt áll:
7,295,673; 7,460,668; 7,515,710; 7,519,274”



A gyártás a Dolby Laboratories licencengedélyével történt. A Dolby és dupla D szimbólum a Dolby Laboratories védjegyei.

! MEGJEGYZÉS

- A garancia nem terjed ki a túlságosan poros környezetben történő használat okozta károkra.
- Ne használja a terméket magas hőmérsékleten és magas páratartalom mellett. Bekapcsolt légkondicionáló mellett szintén keletkezhet nedvesség az üvegen belül. Ez a nedvesség a működési környezettől függő idő múlva eltűnik.

ÖSSZESZERELÉS ÉS ELŐKÉSZÍTÉS

Kicsomagolás

Ellenőrizze, hogy a készülék doboza tartalmazza-e az alábbi elemeket. Amennyiben bármelyik tartozék hiányzik a csomagból, vegye fel a kapcsolatot azzal a helyi viszonteladóval, akitől a terméket vásárolta. Az útmutatóban szereplő ábrák eltérhetnek a valódi terméktől és annak tartozékaitól.

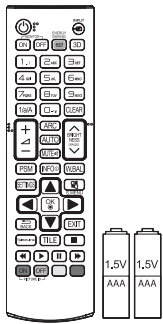

Távírányító és elemek

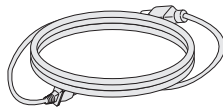

Tápkábel

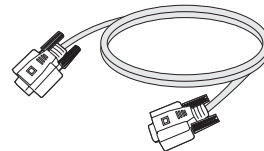

RGB-kábel

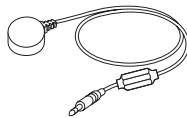

Infravörös vevőegység



Mágneses lap



CD (Használati útmutató, SuperSign program, SuperSign használati útmutató)/ Kártya

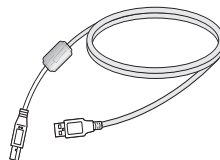

USB-kábel

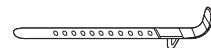

Felszerelhető kábelrögzítő



FIGYELEM

- A készülék biztonságosságának és élettartamának megőrzése érdekében ne használjon jóvá nem hagyott tartozékokat.
- A garancia nem terjed ki a jóvá nem hagyott tartozékok használata által okozott károokra és sérülésekre.



MEGJEGYZÉS

- A termékkel együtt szállított tartozékok a típustól függően eltérőek lehetnek.
- Az útmutatóban található termékjellemzők vagy tartalom a termék funkcióinak továbbfejlesztése miatt előzetes értesítés nélkül megváltozhat.

Opcionális tartozékok

Az opcionális tartozékok a termék működésének tökéletesítése érdekében előzetes értesítés nélkül megváltozhatnak, és új tartozékok jelenhetnek meg. Az útmutatóban szereplő ábrák eltérhetnek a valódi terméktől és annak tartozékaitól.

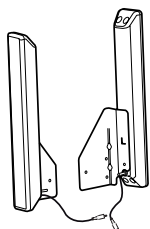

**Hangszóró
SP-2100**



**Kábeltartó
/ kábelrögzítő**

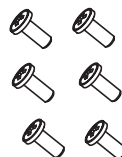

Csavarok
Átmérő (4,0 mm) ×
menetemelkedés (1,6
mm) × hossz (10 mm)

Hangszórókészlet

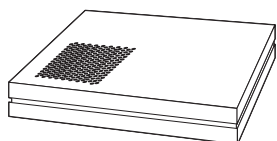

**Médialejátszó
NC1000/NC1100
NA1000/NA1100**



Csavarok



**CD (Használati útmutató)/
Kártya**

Médialejátszó készlet

! MEGJEGYZÉS

- Előfordulhat, hogy kábeltartó/kábelrögzítő egyes régiókban vagy bizonyos modellek esetében nem áll rendelkezésre.
- Az opcionális tartozékok nem minden modell esetében képezik a felszereltség részét.

A készülék részei és gombjai

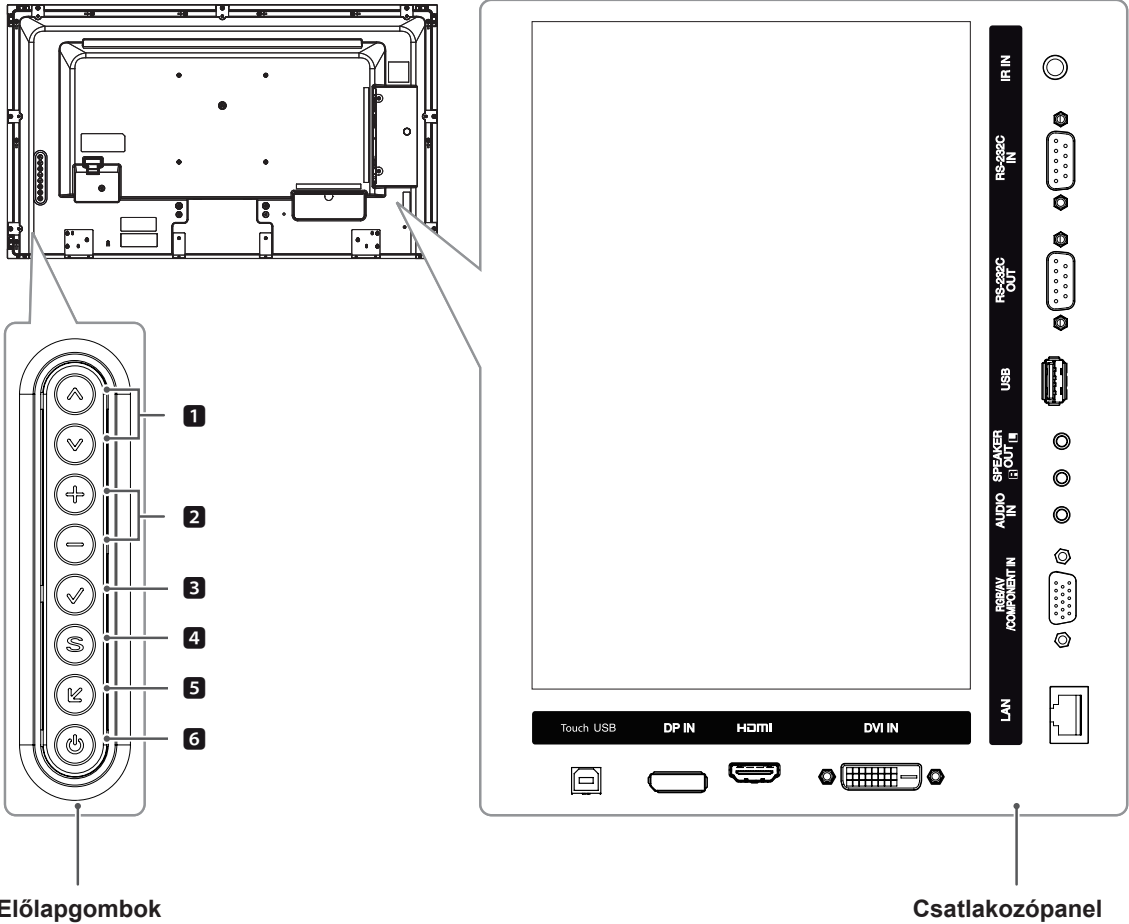

Előlapgombok

Csatlakozópanel

Szám	Leírás
1	Le- és felfelé történő állítás
2	A hangerő állítása.
3	Kijelzi az aktuális jelet és módot. A gomb megnyomásával automatikusan beállítható a képernyő (csak RGB módban).
4	A főmenük megnyitása, vagy a bevitt adatok mentése és kilépés a menüből.
5	A bemeneti jelforrás módosítása.
6	A tápellátás be- és kikapcsolása.

A hangszórók csatlakoztatása

- Csak egyes modellek esetében.

- 1 A hangszórók felszerelése előtt csatlakoztassa a jelbemeneti kábelt. A kábelek elrendezéséhez és rögzítéséhez használjon kábelrögzítőt.

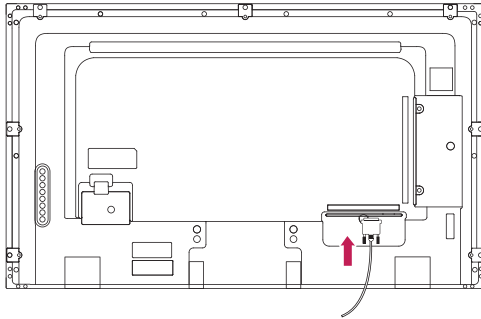

- 2 A hangszórók összeszerelése előtt távolítsa el a 6 csavart.

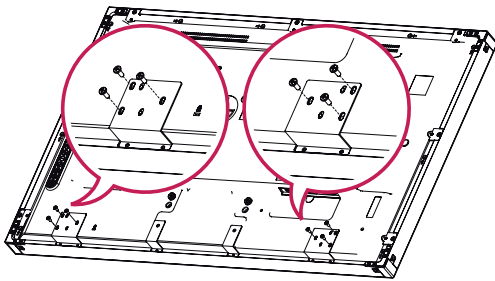

- 3 Rögzítse a hangszórókat csavar segítségével az alábbi ábrán látható módon. Majd csatlakoztassa a hangszórókábelt. Ellenőrizze, hogy lecsatlakoztatta-e a tápkábelt.

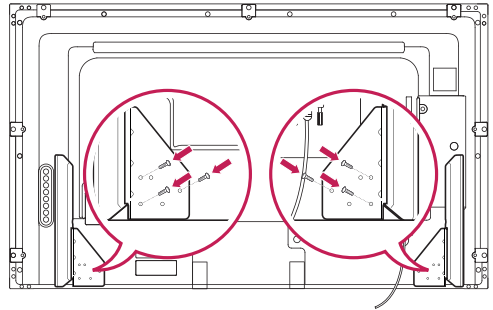

- 4 Ezt követően csatlakoztassa a hangszórókábelt.

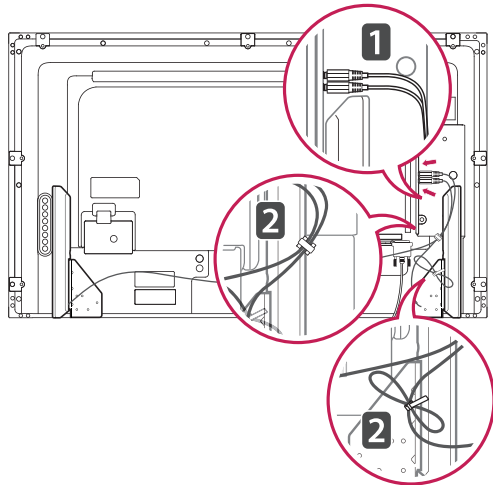

A felszerelhető kábelrögzítő használata

Először csatlakoztassa a használni kívánt jelbemeneti kábelt.

A kábelek elrendezéséhez dugja be a kábelrögzítőt a készülék hátán, alul található lyukba, az ábrának megfelelő módon.

42WT30MS

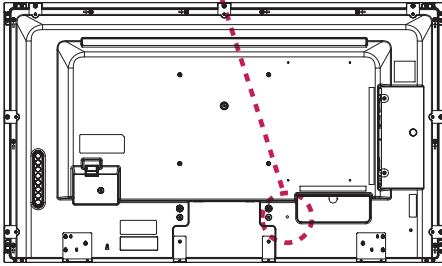
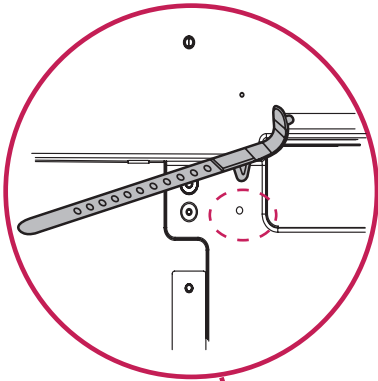

55WT30MS

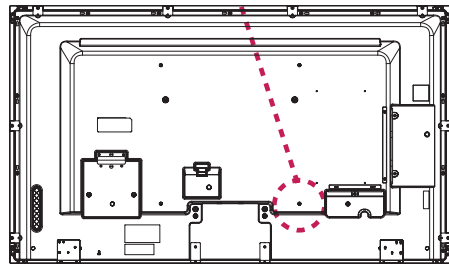
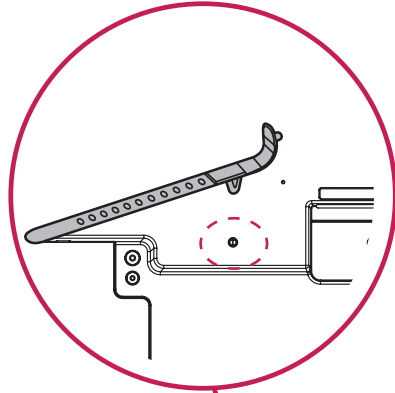

47WT30MS

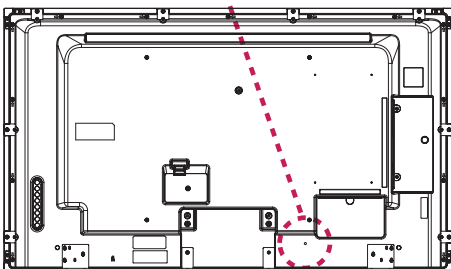
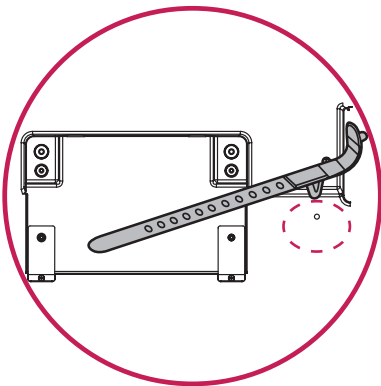

Infravörös vevőegység

Lehetővé teszi a távirányító érzékelőjének igény szerinti elhelyezését a készüléken. Az infravörös vevőegység egy mágneset tartalmaz. Helyezze fel a mágneses lapot a készülék egy tetszőleges pontjára. Célszerű az ábrán látható helyre feltenni.

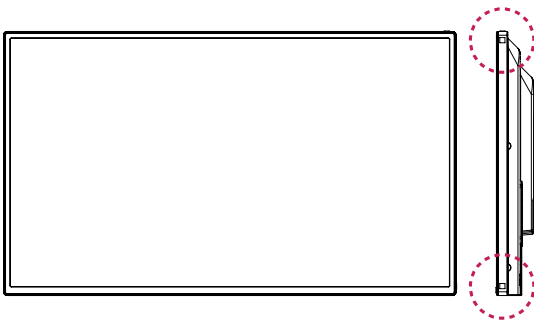

Álló elrendezés

Amikor álló elrendezésben szereli fel a monitort, forgassa az el 90 fokkal az óramutató járásával megegyezően (a képernyővel szembe fordulva).

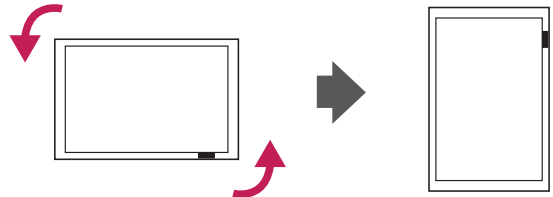

MEGJEGYZÉS

- Ne csatlakoztassa az infravörös vevőegységet közvetlenül a monitorhoz, vagy annak 50 cm-es környezetében.

Felszerelés falra

A megfelelő szellőzés érdekében hagyjon legalább 10 cm helyet a készülék minden oldalán, valamint a készülék és a fal között. A részletes szerelési útmutatót kérje a forgalmazótól; lásd a döntött rögzítést lehetővé tevő fali konzol felszerelési és beállítási útmutatóját.

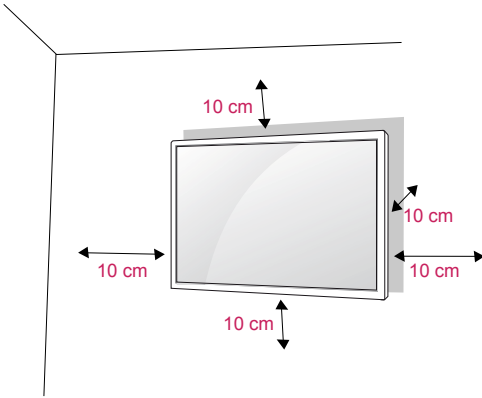

Ha a monitort falra kívánja szerelni, csatlakoztassa a külön beszerezhető fali tartókonzolt a készülék hátuljához.

Ha a monitort az opcionális fali konzollal szereli fel, gondosan rögzítse azt, nehogy leessen.

- 1 A VESA-szabványoknak megfelelően alkalmazza a csavarokat és fali tartókonzolt.
- 2 Ha a szabványosnál hosszabb csavart használ, megsérülhet a monitor belseje.
- 3 Ha nem megfelelő csavart használ, a készülék megsérülhet, és leeshet az adott helyről. Ebben az esetben az LG Electronics nem tartozik felelősséggel.
- 4 Használja az alábbi VESA-szabványt.
 - 785 mm(31") vagy ennél nagyobb méret esetén
 - * *Rögzítőcsavar: 6,0 mm átmérő × 1,0 mm menetemelkedés × 10 mm hosszúság



FIGYELEM

- Először válassza le a tápkábelt, és csak azt követően mozgassa vagy szerelje fel a monitort. Ellenkező esetben fennáll az áramütés veszélye.
- Ha a monitort a mennyezetre vagy ferde falra szereli, az leeshet és súlyos személyi sérülést okozhat.
- Csak az LG által jóváhagyott fali konzolt használjon, és kérjen segítséget a helyi forgalmazótól vagy szakembertől.
- Ne húzza meg túl szorosan a csavarokat, mert azzal károsíthatja a monitort, ami a garancia semmissé válását eredményezi.
- A VESA-szabványnak megfelelő csavarokat és fali konzolokat használjon. A garancia nem terjed ki a helytelen használat vagy nem megfelelő tartozék használata által okozott károkra és sérülésekre.



MEGJEGYZÉS

- A falikonzol-készlet tartalmaz egy szerelési útmutatót, valamint a szükséges alkatrészeket.
- A fali konzol opcionális tartozék. A kiegészítő tartozékokat a helyi termékforgalmazótól szerezheti be.
- A csavarok hossza az adott fali konzoltól függően eltérhet. Ügyeljen rá, hogy megfelelő hosszúságú csavarokat használjon.
- További információkat a fali konzolhoz mellékelt útmutatóban talál.

A készülék falra rögzítése (opcionális)

(Típusfüggő)

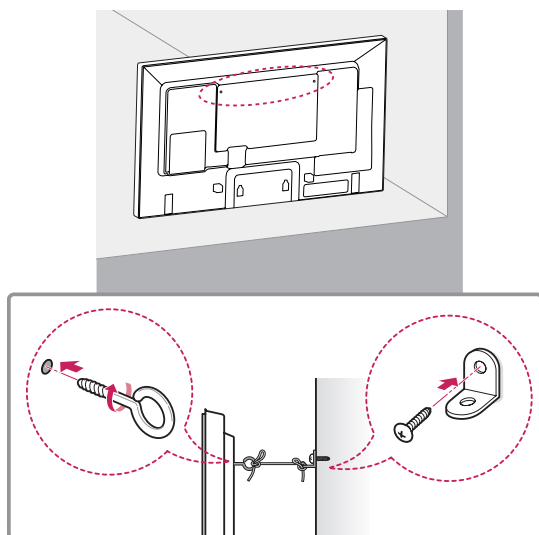

- 1 Helyezze a szemescsavarokat, vagy a készülék konzolokat és csavarokat a készülék hátlapjára, majd húzza meg azokat.
- Ha a szemescsavarok helyén már vannak csavarok, először távolítsa el azokat.
- 2 A csavarokkal erősítse a falhoz a fali tartókonzolokat.
A fali konzolt és a szemescsavarokat igazítsa egymáshoz a készülék hátulján.
- 3 Kösse össze szorosan a szemescsavarokat és a fali tartókonzolokat egy erős kötéllal.
A kötelet tartsa vízszintesen a sík felülethez képest.

**FIGYELEM**

- Gondoskodjon arról, hogy gyermekek ne másszanak fel a készülékre, illetve ne kapaszkodjanak bele abba.

**MEGJEGYZÉS**

- A készülék biztonságos elhelyezése érdekében megfelelő méretű és teherbírású állványt vagy szekrényt használjon.
- A konzolok, csavarok és kötelek nem tartozékok. Kiegészítő tartozékokat a helyi termék-forgalmazótól szerezhet be.

**VIGYÁZAT**

- Ha a terméket nem kellően stabilan helyezi el, akkor fennáll a készülék leborulásának veszélye. Számos baleset és sérülés – ami főleg a gyerekeket érinti – könnyen elkerülhető az alábbi egyszerű óvintézkedések betartásával:
 - » A termék gyártója által ajánlott szekrényt vagy állványt használjon.
 - » Kizárólag olyan bútort használjon, amely biztonságosan képes megtartani a készüléket.
 - » Ügyeljen rá, hogy a készülék ne lógjon le a bútorról.
 - » Ha a készüléket magas bútorra helyezi (pl. bárszekrényre vagy könyvespolcra), akkor gondoskodjon a bűtor és a termék megfelelő rögzítéséről.
 - » Ne tegyen ruhát vagy más anyagokat a készülék és a bűtor közé.
 - » Világosítsa fel a gyerekeket a bútorra való felmászás veszélyeiről, és figyelmeztesse őket, hogy ne a bútorra felmászva vezéreljék a készüléket.

TÁVIRÁNYÍTÓ

A használati útmutatóban található leírások a távirányító gombjai alapján készültek. Kérjük, figyelmesen olvassa el az útmutatót, és annak megfelelően használja a monitort.

Az elemek cseréjéhez nyissa ki az elemtartó fedelét, majd cserélje ki az (1,5 V AAA) elemeket, ügyelve a rekesz belsejében található megfelelő \oplus és \ominus jelzésű végekre, majd zárja be az elemtartó fedelét.

Az elemeket a behelyezéssel fordított sorrendben kell kivenni.



FIGYELEM

- Ne használjon együtt régi és új elemeket, mert az károsíthatja a távirányítót.
- Irányítsa a távirányítót a monitor távirányító-érzékelőjére.

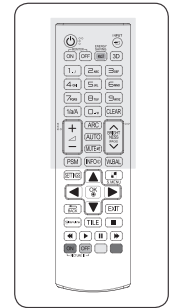
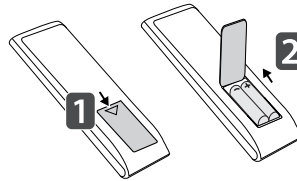

⏻ (POWER) (BE- ÉS KIKAPCSOLÓGOMB)
A monitor be- és kikapcsolása.

MONITOR ON/OFF (Monitor be-/kikapcsológombja)
Egyszerre több monitor be- és kikapcsolása.

1/a/A Button
Váltás a szám- és betűgombok között.

ARC
A Képarány mód kiválasztása

Hangerőnövelő- és csökkentő gomb)
A hangerő beállítása.

PSM
A képmód kiválasztása.

MUTE (NÉMÍTÁS)
Az összes hang elnémítása.

ENERGY SAVING (e2) (ENERGIATAKÁRÉKOS ÜZEMMÓD)
A képernyő fényerejének beállítása az energiafogyasztás csökkentése érdekében.

INPUT (BEMENET)
A bemeneti üzemmód kiválasztása.

3D
Ez a gombválasztás nem érvényes.

Szám- és betűgombok
A beállítástól függően számokat vagy betűket ír be.

CLEAR
Törli a beírt számot vagy betűt.

BRIGHTNESS (Fényerő)
A távirányító le és fel gombjainak megnyomásával állítsa be a fényerőt.
USB módban a képernyőmenü a következő fájllistára való ugráshoz a Page (Oldal) funkcióval rendelkezik.

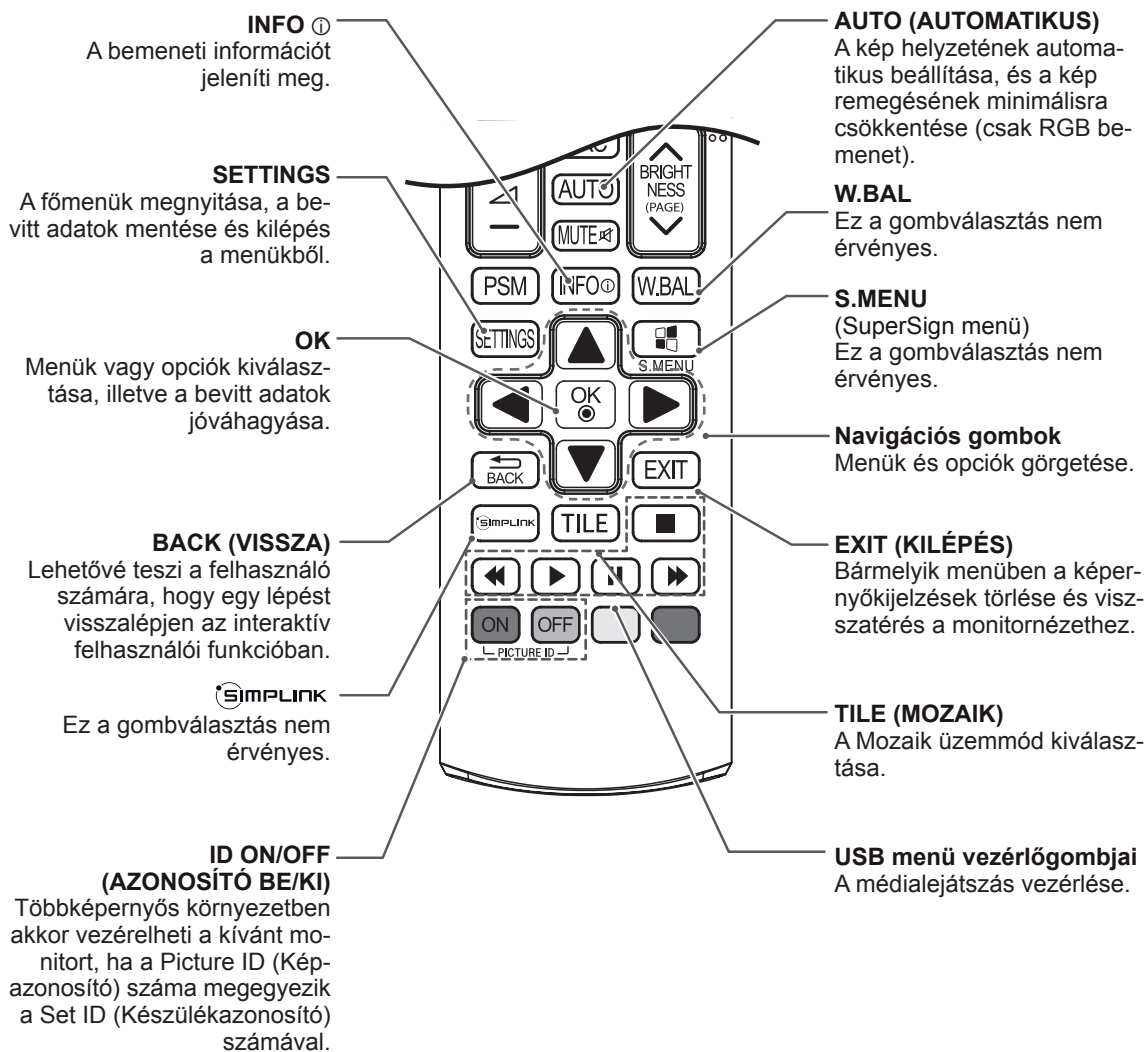
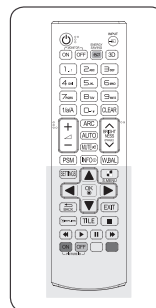

A MONITOR HASZNÁLATA

Csatlakoztatás személyi számítógéphez

A monitor támogatja a Plug & Play funkciót*.

* Plug & Play: A funkció segítségével a számítógép illesztőprogram nélkül is tudja használni a monitort.

! MEGJEGYZÉS

- A legjobb képminőség eléréséhez ajánlott a monitort HDMI-kábellel csatlakoztatni.
- A készülék szabványos megfelelése érdekében árnyékolt jel-/interfészkábel használjon, például ferritmagos D-sub 15 tűs jelkábel és DVI-kábelt.
- A monitor hideg állapotban való bekapcsolásakor előfordulhat, hogy a képernyő vibrál. Ez a jelenség nem rendellenes.
- Néhány piros, zöld vagy kék folt jelenhet meg a képernyőn. Ez a jelenség nem rendellenes.
- Ha a mellékelt 15 tűs D-sub kábelnél hosszabb kábelt használ, akkor előfordulhat, hogy bizonyos képek homályosak lesznek.

! FIGYELEM

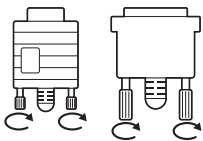

- Csatlakoztassa a bemeneti jelkábel, és szorítsa meg a csavaroknak az óra járásával megegyező irányban történő elforgatásával.
- Ne nyomogassa hosszan a képernyőt az ujjával, mert az a képernyő átmeneti torzulását eredményezi.
- Ne jelenítsen meg hosszú ideig állóképet a képernyőn, mert az a kép beégését eredményezheti. Ha lehetséges, használjon képernyővédőt.

RGB-kábeles csatlakozás

Továbbítja az analóg videojeleket a számítógépről a monitorba. Csatlakoztassa a számítógépet a monitorhoz a D-sub 15 tűs kábellel az alábbi ábrának megfelelően.

A készülék hátoldala.

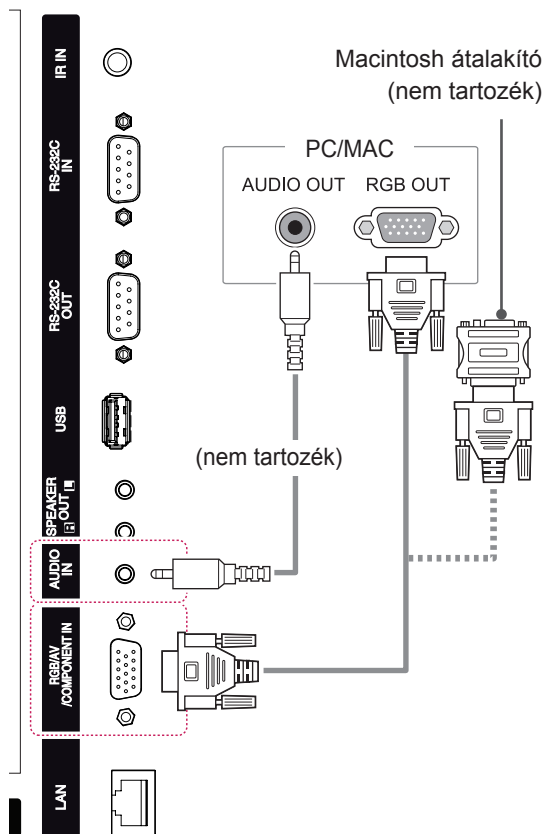

! MEGJEGYZÉS

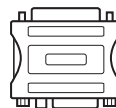

- Alkalmazzon szabványos Macintosh átalakítót, mivel a piaci forgalomban a készülékkel nem kompatibilis adapter is kapható. (Eltérő jelhasználati rendszer)
- A monitor Apple számítógéphez csatlakoztatásához szükség lehet egy adapterre. További információkért vegye fel a kapcsolatot a gyártóval telefonon vagy a honlapjukon keresztül.

DVI csatlakozás

Továbbítja a digitális videojeleket számítógépről a monitorba. Csatlakoztassa a számítógépet a monitorhoz a DVI kábellel az alábbi ábrának megfelelően.

A készülék hátoldala.

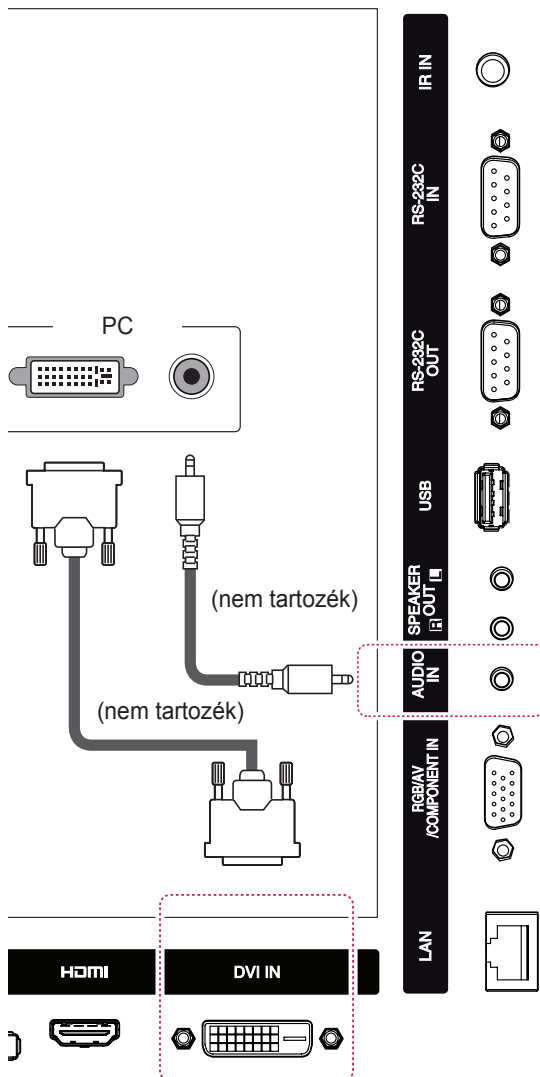

HDMI-csatlakozás

A digitális video- és audiojeleket a számítógépről a monitorba továbbítja. Csatlakoztassa a számítógépet a monitorhoz a HDMI-kábel segítségével az alábbi ábrának megfelelő módon. Válassza ki a HDMI bemeneti jelforrást.

A készülék hátoldala.

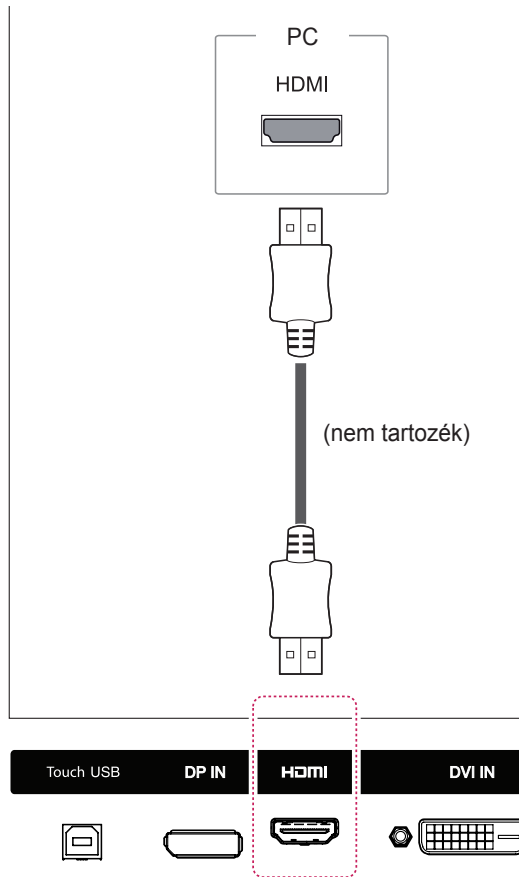

! MEGJEGYZÉS

- Nagysebességű HDMI™ kábelt használjon.
- Ha a hang nem HDMI-módban lenne hallható, ellenőrizze a számítógépes környezetet. Egyes számítógépek esetében manuálisan kell átállítani az alapértelmezett hangkimenetet HDMI-re.
- A HDMI PC mód használatához PC üzemmódba kell állítania a számítógépet/DTV-t.
- HDMI számítógép használata esetén kompatibilitási problémák fordulhatnak elő.

A Display Port csatlakoztatása

Továbbítja a digitális video- és audiojeleket a számítógépről a monitorba. Az ábrákon látható módon csatlakoztassa a számítógépet a monitorhoz a Display Port kábellel.

Válassza ki a Display Port bemeneti jelforrást.

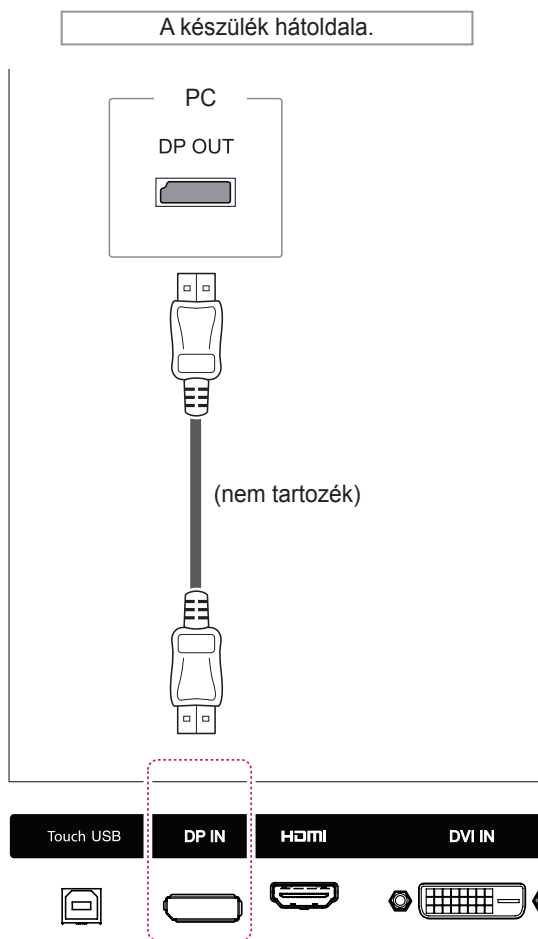

Infravörös vevőegység csatlakozása

A csatlakozás segítségével egy vezetékes távirányítót vagy egy hosszabbítós infravörös vevőegységet használhat.

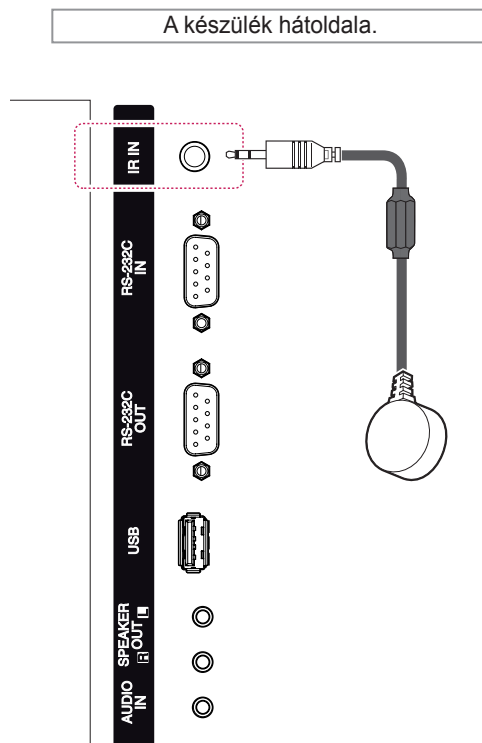

! MEGJEGYZÉS

- Ellenőrizze, hogy lecsatlakoztatta-e a tápkábelt.
- Ha az infravörös vevőegységet a készülék elején vagy felső részén helyezi el, akkor az interferenciát okozhat a TOUCH IR egységgel. Ezért az infravörös vevőegységet a készülék hátulján kell elhelyezni.

Touch USB kábelkapcsolat

Csatlakoztasson egy USB-kábelt a monitor hátulján lévő Touch USB porthoz.

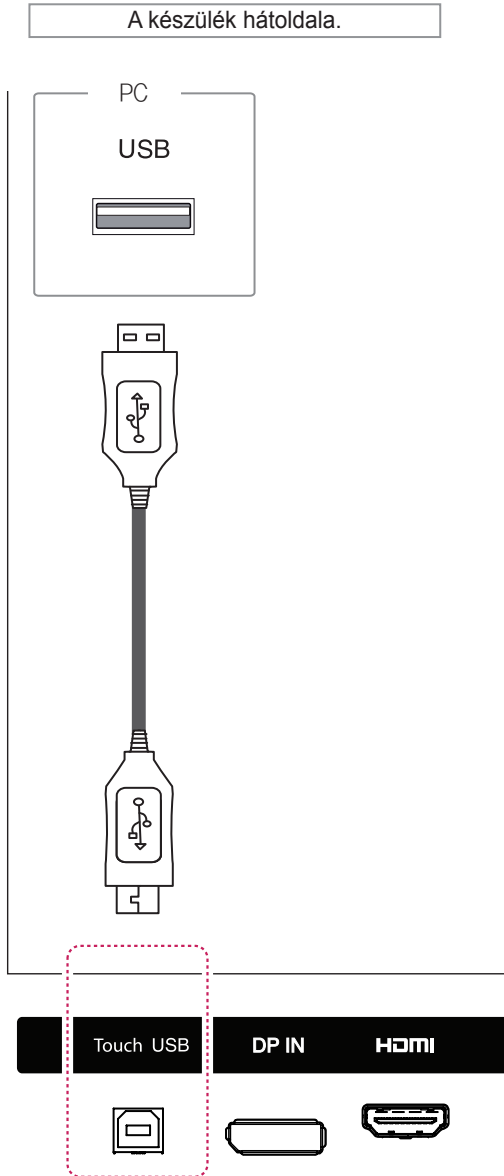

A képernyő beállítása

Képmód kiválasztása

A képek optimális beállítás melletti megjelenítéséhez válasszon a következő előre beállított képmódok közül.

- 1 Nyomja meg a **SETTINGS** gombot a főmenük eléréséhez.
- 2 A navigációs gombok segítségével lépjen a **PICTURE (KÉP)** menüre, majd nyomja meg az **OK** gombot.
- 3 A navigációs gombok segítségével lépjen a **Picture Mode (Képzüemmód)** elemre, majd nyomja meg az **OK** gombot.
- 4 A navigációs gombok segítségével lépjen a kívánt képzüemmódra, majd nyomja meg az **OK** gombot.

Üzemmód	Leírás
Vivid (Élénk)	A videokép beállítása a kiskereskedelmi környezetnek megfelelően a Contrast (Kontraszt) , Brightness (Fényerő) , Color (Színtelítettség) és Sharpness (Képelesség) beállítások javításával.
Standard (Normál)	Normál környezethez állítja be a képet.
Cinema (Mozi)	A videokép optimalizálása, hogy filmszerű legyen, és a nézőnek olyan érzése legyen, mintha filmszínházban lenne.
Sports (Sport)	Az elsődleges színek, például a fehér, a fűzöld és az égszínkék fokozásával optimalizálja a gyakori és dinamikus mozgást ábrázoló videoképeket.
Game (Játék)	A gyors játékokhoz, például számítógépes vagy más játékokhoz optimalizálja a képernyő videoképét.

- 5 Amikor végzett, nyomja meg az **EXIT (KILÉPÉS)** gombot.

Ha vissza kíván lépni az előző menübe, nyomja meg a **BACK (VISSZA)** gombot.

A képbeállítások testre szabása

A képek normál és speciális beállításainak testre szabása a legoptimálisabb képernyőteljesítmény létrehozása érdekében.

- 1 Nyomja meg a **SETTINGS** gombot a főmenük eléréséhez.
- 2 A navigációs gombok segítségével lépjen a **PICTURE (KÉP)** menüre, majd nyomja meg az **OK** gombot.
- 3 A navigációs gombok segítségével lépjen a **Picture Mode (Képzüemmód)** elemre, majd nyomja meg az **OK** gombot.
- 4 A navigációs gombok segítségével lépjen a kívánt képzüemmódra, majd nyomja meg az **OK** gombot.
- 5 Válassza ki és adja meg a következő beállításokat, majd nyomja meg az **OK** gombot.

Opció	Leírás
Backlight (Háttérfény)	Az LCD-háttérfény szabályozásával beállítja a képernyő fényerejét. A fényerősség csökkentésével a képernyő sötétebb lesz, és az energiafogyasztás videojel-vesztés nélkül csökken.
Contrast (Kontraszt)	Növeli vagy csökkenti a videojel-átmenetet. A Contrast (Kontraszt) opcióval a kép fényes részének telítettségét szabályozhatja.
Brightness (Fényerő)	Beállítja a kép alapjelszintjét. A Brightness (Fényerő) funkciójával a kép sötét részének telítettségét szabályozhatja.
Sharpness (Képelesség)	A kép világos és sötét területei között lévő határvonalak élességét állítja be. Minél alacsonyabb a beállított szint, annál lágyabb a kép.
Color (Színtelítettség)	Az összes Color (Színtelítettség) intenzitásának beállítása.
Tint (Árnyalat)	A piros és zöld színek szintje közötti egyensúly beállítása.
Color Temperature (Színhőmérséklet)	A Warm (Meleg) beállítással a piros és egyéb meleg színek megjelenését javíthatja, a Cool (Hideg) beállítással pedig a képet kékebb árnyalatúvá teheti.

Opció	Leírás
Advanced Control (További beállítások)	Testre szabja a speciális beállításokat. A speciális beállítások részleteiről lásd.
Picture Reset (Kép-visszaállítás)	Visszaállítja a beállított értékeket az alapértelmezett értékekre.

- 6 Amikor befejezte, nyomja meg az **EXIT (KILÉPÉS)** gombot.
Ha vissza kíván lépni az előző menübe, nyomja meg a **BACK (VISSZA)** gombot.

A számítógép kijelzőopcióinak testre szabása

A képüzemmódok beállításainak testre szabása a legjobb képminőség elérése érdekében.

- A funkció a következő üzemmódban működik: RGB [PC] mód.
- 1 Nyomja meg a **SETTINGS** gombot a főmenük eléréséhez.
 - 2 A navigációs gombok segítségével lépjen a **PICTURE (KÉP)** menüre, majd nyomja meg az **OK** gombot.
 - 3 A navigációs gombok segítségével lépjen a **Screen (Képernyő)** menüpontra, majd nyomja meg az **OK** gombot.
 - 4 Válassza ki és adja meg a következő beállításokat, majd nyomja meg az **OK** gombot.

Opció	Leírás
Resolution (Felbontás)	A megfelelő felbontás kiválasztása.
Auto Configure (Automatikus beállítás)	A képernyő Position (Helyzet) , Size (Méret) és Phase (Órajel fázis) értékeinek automatikus beállítása. A beállítás közben a megjelenített kép néhány másodpercig remeghet.
Position/Size/Phase (Helyzet/Méret/Órajel fázis)	A beállítások igazítása nem tiszta kép esetében, különös tekintettel arra, ha a karakterek az automatikus beállítást követően „elhúznak”.
Reset (Visszaállítás)	Visszaállítja a beállított értékeket az alapértelmezett értékekre.

- 5 Amikor végzett, nyomja meg az **EXIT (KILÉPÉS)** gombot.
Ha vissza kíván lépni az előző menübe, nyomja meg a **BACK (VISSZA)** gombot.

A hang beállítása

A hangüzemmód kiválasztása

A hang optimális beállítás melletti lejátszásához válasszon a következő előre beállított hangüzemmódok közül.

- 1 Nyomja meg a **SETTINGS** gombot a főmenük eléréséhez.
- 2 A navigációs gombok segítségével lépjen az **AUDIO (HANG)** menüre, majd nyomja meg az **OK** gombot.
- 3 A navigációs gombok segítségével lépjen a **Sound Mode (Hangüzemmód)** elemre, majd nyomja meg az **OK** gombot.
- 4 A navigációs gombok segítségével lépjen a kívánt képüzemmódra, majd nyomja meg az **OK** gombot.

Üzemmód	Leírás
Standard (Normál)	Akkor válassza, ha normál minőségű hangot kíván hallani.
Music (Zene)	Akkor válassza, ha zenét kíván hallgatni.
Cinema (Mozi)	Akkor válassza, ha filmet kíván nézni.
Sports (Sport)	Akkor válassza, ha sporteseményeket kíván nézni.
Game (Játék)	Akkor válassza, ha játszani kíván.

- 5 Amikor végzett, nyomja meg az **EXIT (KILÉPÉS)** gombot.
Ha vissza kíván lépni az előző menübe, nyomja meg a **BACK (VISSZA)** gombot.

A hangbeállítások testre szabása

A hangüzemmódok beállításainak testre szabása a legjobb hangminőség elérése érdekében.

- 1 Nyomja meg a **SETTINGS** gombot a főmenük eléréséhez.
- 2 A navigációs gombok segítségével lépjen az **AUDIO (HANG)** menüre, majd nyomja meg az **OK** gombot.
- 3 A navigációs gombok segítségével lépjen a **Sound Mode (Hangüzemmód)** elemre, majd nyomja meg az **OK** gombot.
- 4 A navigációs gombok segítségével lépjen a kívánt képüzemmódra, majd nyomja meg az **OK** gombot.
- 5 Válassza ki és adja meg a következő beállításokat, majd nyomja meg az **OK** gombot.

Opció	Leírás
Infinite Sound	Az LG által kínált Infinity Sound opció 5.1 csatornás sztereó hangot biztosít két hangszóróból.
Treble (Magas)	A domináns hangokat vezérli a kimeneten. A magas hangbeállítást feljebb kapcsolva a kimeneti hang magasabb frekvenciatartományban szólal meg.
Bass (Mély)	A lágyabb hangokat vezérli a kimeneten. A mély hang opciót feljebb kapcsolva a kimeneti hang alacsonyabb frekvenciatartományban fog megszólalni.
Reset (Visszaállítás)	Visszaállítja a hangüzemmód alapértelmezett beállításait.

- 6 Amikor befejezte, nyomja meg az **EXIT (KILÉPÉS)** gombot.
Ha vissza kíván lépni az előző menübe, nyomja meg a **BACK (VISSZA)** gombot.

További opciók használata

A bemeneti lehetőségek listájának használata

- 1 Nyomja meg az **INPUT (BEMENET)** gombot a bemeneti jelforrások listájának eléréséhez.
- 2 A navigációs gombok segítségével pozicionálja a kiemelést az egyik bemeneti jelforrásra, majd nyomja meg az **OK** gombot.

Bemeneti jelforrás	Leírás
AV	Videó lejátszása videomagnóról vagy más külső eszköztől.
Component	Tartalmak lejátszása DVD-lejátszóról vagy más külső eszköztől, ill. digitális beltéri egységen keresztül.
RGB	Számítógépes kijelző megtekintése a képernyőn.
HDMI	Tartalmak lejátszása számítógépről, DVD-lejátszóról, ill. digitális beltéri egységen vagy más, nagy felbontást biztosító eszközön keresztül.
DVI-D	Tartalmak lejátszása számítógépről, DVD-lejátszóról, ill. digitális beltéri egységen vagy más, nagy felbontást biztosító eszközön keresztül.
Display Port	Tartalmak lejátszása számítógépről, DVD-lejátszóról, digitális beltéri egységen vagy más, nagy felbontást biztosító eszközön keresztül.
USB	USB-eszközön tárolt multimédia-fájlok lejátszása.

A képarány beállítása

A képet átméretezheti úgy, hogy optimális méretben lássa azt; ehhez nyomja meg a **ARC (ARÁNY)** gombot a monitor használata közben.



FIGYELEM

- Ha a monitor képernyője hosszú ideig ugyanazt az állóképet jeleníti meg, az nyomot hagy és tartós torzulást okoz a képernyőn. A „szellemkép” vagy „beégés” javítására nem terjed ki a garancia.
- A beégés megakadályozása érdekében ne hagyja a képernyőn ugyanazt az állóképet több mint két órán keresztül.
- Ha a képarány hosszú időn át 4:3, előfordulhat, hogy a kép beég a képernyő két szélén.
- Az optimális teljesítmény és megbízhatóság érdekében az ajánlott üzemeltetési idő naponta legfeljebb 12 óra.
- Az érintőképernyős monitor használatakor érdemes a képarányt Just Scan (Levágás nélkül) beállításra állítani.



MEGJEGYZÉS

- A képméretet a főmenü használatával is módosíthatja.
- A Just Scan (Levágás nélküli) mód akkor működik, ha a videojel felbontása 720p vagy nagyobb.

Aspect Ratio	MÓD	AV	Component	RGB	DVI		HDMI		Display Port	
				PC	DTV	PC	DTV	PC	DTV	PC
16:9		o	o	o	o	o	o	o	o	o
Just Scan		x	o	x	o	x	o	x	o	x
1:1		x	x	o	x	o	x	o	x	o
4:3		o	o	o	o	o	o	o	o	o
Zoom		o	o	x	o	x	o	x	o	x
Cinema Zoom		o	o	x	o	x	o	x	o	x

- **16:9:** A következő választás esetén vízszintesen, egyenesen arányban állíthat a képen úgy, hogy az kitöltse a teljes képernyőt (ajánlott 4:3 formátumú DVD lemezek megtekintéséhez).

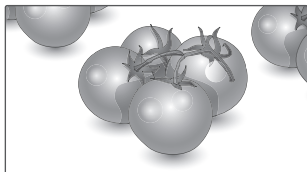

- **4:3:** A következő választás esetén a képet az eredeti 4:3 képarányban tekintheti meg úgy, hogy szürke sávok láthatók a képernyő bal és jobb oldalán.

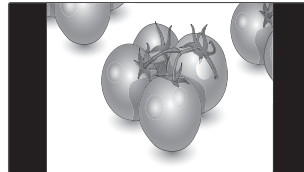

- **Just Scan (Levágás nélkül):** A következő választás esetén a képet a legjobb minőségben, nagy felbontásban, az eredeti kép elvesztése nélkül tekintheti meg.
Megjegyzés: Ha az eredeti kép zajos, a képernyő szélén zajos sáv látható.



- **Zoom (Nagyítás):** A következő választás esetén módosítás nélkül tekintheti meg a képet, hogy az a teljes képernyőt kitölti. A kép teteje és alja azonban levágásra kerül.

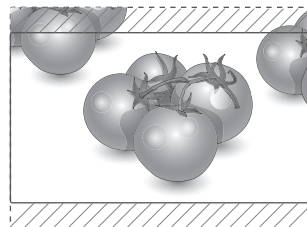

- **1:1:** A képarány az eredetihez képest nem változott. (Csak a Display Port PC, HDMI PC, DVI-D PC, RGB PC esetében)

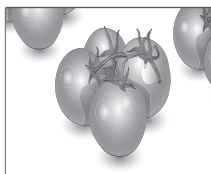

- **Cinema Zoom (mozinagyítás):** A Cinema Zoom (mozinagyítás) opcióval kinagyíthatja a képet a megfelelő arányban.
Megjegyzés: A kép nagyításakor és kicsinyítésekor a kép eltorzulhat.

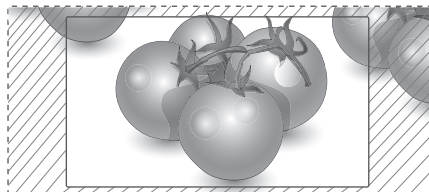

SZÓRAKOZTATÁS

A hálózat használata

Csatlakozás vezetékes hálózathoz

Csatlakoztassa a képernyőt egy helyi hálózatra (LAN) a LAN-csatlakozó segítségével az alábbi ábra szerint, majd adja meg a hálózati beállításokat.

Csak vezetékes hálózati kapcsolattal használható. A fizikai csatlakoztatást követően néhány otthoni hálózat esetén módosítani kell a képernyő hálózati beállításait. A legtöbb otthoni hálózat esetén a képernyő automatikusan, bármilyen beállítás nélkül csatlakozik.

Részletes információkért forduljon az internetszolgáltatóhoz, vagy lapozza fel az útvalasztó kézikönyvét.

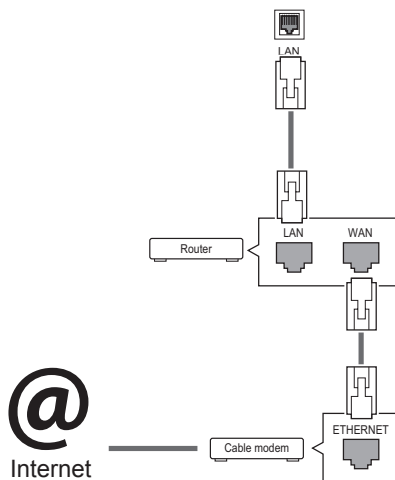

FIGYELEM

- Tilos a LAN-porthoz moduláris telefonkábel csatlakoztatni.
- Mivel számos különböző csatlakoztatási módszer van, kövesse az adott telefon- vagy internetszolgáltató által megadott specifikációkat.

A hálózati beállítások telepítéséhez: (Ha a képernyő már automatikusan csatlakozott, a telepítés újbóli lefuttatása akkor sem okoz semmilyen kárt),

- 1 Nyomja meg a **SETTINGS** gombot a főmenük eléréséhez.
- 2 A navigációs gombokkal lépjen a **NETWORK (HÁLÓZAT)** menüre, majd nyomja meg az **OK** gombot.
- 3 A navigációs gombokkal válassza ki a **Network Setting (Hálózati beállítások)** menüpontot, majd nyomja meg az **OK** gombot.
- 4 Ha már megadta a Network Setting (Hálózati beállítás) értékeit, válassza a **Resetting (Visszaállítás)** lehetőséget. Az új kapcsolati beállítások visszaállítják az aktuális rendszerbeállításokat.
- 5 Válasszon az **IP Auto Setting (IP automatikus beállítás)** vagy az **IP Manual Setting (IP kézi beállítás)** lehetőségek közül.
 - Ha az **IP Manual Setting (IP kézi beállítás)** lehetőséget választotta, használja a navigációs, illetve számgombokat. Az IP-címeket kezelni kell megadnia.
 - **IP Auto Setting (IP automatikus beállítás):** Akkor válassza ezt a lehetőséget, ha a helyi hálózaton (LAN) DHCP-kiszolgáló (útvalasztó) működik vezetékes kapcsolaton keresztül; ilyenkor a rendszer automatikusan hozzárendel egy IP-számot a képernyőhöz. Szélessávú, DHCP (Dynamic Host Configuration Protocol; dinamikus host-konfigurációs protokoll) kiszolgáló funkcióval rendelkező útvalasztó vagy modem használata esetén a rendszer automatikusan meghatározza az IP-címet.
- 6 Amikor befejezte, nyomja meg az **EXIT (Kilépés)** gombot.



FIGYELEM

- A hálózatbeállítási menü nem elérhető, amíg a képernyő nem csatlakozik fizikai hálózathoz.
- Mivel számos különböző csatlakoztatási módszer van, kövesse az adott telefon- vagy internetszolgáltató által megadott specifikációkat.

! MEGJEGYZÉS

- Ha a képernyőn közvetlenül szeretné elérni az internetet, akkor az internetkapcsolatnak állandóan elérhetőnek kell lennie.
- Ha nem tudja elérni az internetet, a hálózatra kapcsolt számítógépen ellenőrizze a hálózat állapotát.
- A **Network Setting (Hálózati beállítások)** használatakor ellenőrizze a LAN-kábelt, valamint azt, hogy az útválasztóban a DHCP be van-e kapcsolva.
- Ha nem hajtja végre a hálózati beállításokat, elképzelhető, hogy a hálózat nem működik megfelelően.

Tippek a hálózati beállításhoz

- A képernyőhöz szabványos LAN-kábelt használjon. RJ45 csatlakozóval ellátott Cat5 vagy annál jobb minőségű kábelt használjon.
- A beállítás során fellépő hálózati problémák általában elháríthatók az útválasztó vagy modem átállításával. A képernyő otthoni hálózatra történő csatlakoztatása után gyorsan kapcsolja ki és/vagy válassza le az otthoni hálózat útválasztójának tápkábelét, illetve a modemkábelét. Azt követően kapcsolja be és/vagy csatlakoztassa újra a tápkábelt.
- Az internetszolgáltatótól függően előfordulhat, hogy az internetes szolgáltatásokat fogadni képes eszközök száma korlátozott a vonatkozó szolgáltatási feltételekben foglaltak szerint. További részletekről érdeklődjön az internetszolgáltatójánál..
- Az LG nem vállal felelősséget a képernyő és/vagy az internetkapcsolat esetleges működési hibáiért, melyek az internetkapcsolat vagy egyéb csatlakoztatott berendezések kommunikációs hibáiból/hibás működéséből fakadnak.
- Az LG nem tehető felelőssé az internetkapcsolat körében fellépő problémákért.
- Ha a hálózat sebessége nem elegendő a tartalomhoz, előfordulhat, hogy az eredmény nem lesz megfelelő.
- Az internetkapcsolatot biztosító internetszolgáltató bizonyos korlátozásai miatt előfordulhat, hogy néhány internetes művelet végrehajtása nem lehetséges.

- Az internetszolgáltató által felszámított esetleges díjak, többek között, de nem kizárólagosan a kapcsolódás díja, Önt terheli.
- Ha vezetékes csatlakozást kíván használni a képernyőhöz, 10 Base-T vagy 100 Base-TX LAN-port szükséges. Ha az internetszolgáltatás nem engedi meg az említett csatlakozástípust, a képernyő sajnos nem csatlakoztatható.
- A DSL-szolgáltatás használata DSL-modem meglétééhez kötött, a kábeles modemszolgáltatáshoz pedig kábeles modem szükséges. Az elérés módjától és az internetszolgáltatóval kötött előfizetői megállapodástól függően előfordulhat, hogy nem tudja használni a képernyő által kínált internetkapcsolódási funkciót, illetve korlátozott lehet az egyidejűleg csatlakoztatható eszközök száma. (Ha az internetszolgáltató egy berendezésre korlátozza az előfizetést előfordulhat, hogy a képernyő már nem kapcsolódhat az internetre, ha egy számítógép már csatlakoztatva van.)
- Előfordulhat, hogy „útválasztó” használata nem megengedett, illetve korlátozott, az internetszolgáltató irányelveitől és korlátozásaitól függően. További részletekről érdeklődjön közvetlenül az internetszolgáltatójánál.

Hálózat állapota

- 1 Nyomja meg a **SETTINGS** gombot a főmenük eléréséhez.
- 2 A navigációs gombokkal lépjen a **NETWORK (HÁLÓZAT)** menüre, majd nyomja meg az **OK** gombot.
- 3 A navigációs gombokkal válassza ki a **Network Status (Hálózat állapota)** menüt.
- 4 Nyomja meg az **OK** gombot a hálózat állapotának ellenőrzéséhez.
- 5 Amikor végzett, nyomja meg az **EXIT (Kilépés) gombot**.

Opció	Leírás
Setting (Beállítás)	Visszatérés a hálózati beállítás menübe.
Test (Teszt)	Az aktuális hálózat állapotának tesztelése a hálózat beállítását követően.
Close (Bezárás)	Visszatérés az előző menübe.

My Media (Saját média) használata

USB-tárolóeszközök csatlakoztatása

A multimédiás funkciók használatához csatlakoztasson egy külső merevlemez a monitorhoz..

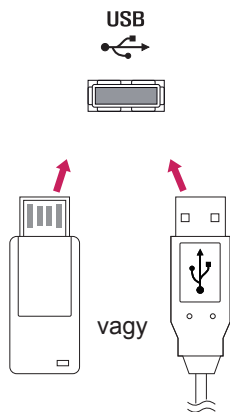

Tippek USB-tárolóeszközök használatához

- A készülék csak USB-tárolóeszközt ismer fel.
- Ha az USB-tárolóeszköz USB-elosztón keresztül csatlakozik, előfordulhat, hogy a készülék nem ismeri fel az eszközt.
- Előfordulhat, hogy az automatikus felismerőprogramot alkalmazó USB-tárolóeszközök nem ismerhetők fel.
- Előfordulhat, hogy a saját illesztőprogramot alkalmazó USB-tárolóeszköz nem ismerhető fel.
- Az USB-tárolóeszköz felismerési sebessége az eszköztől függően változhat.
- A csatlakoztatott USB-eszköz működése közben ne húzza ki az USB-eszközt és ne kapcsolja ki a képernyőt. Ha az USB-tárolóeszközt hirtelen leválasztja vagy lecsatlakoztatja, az eszközön tárolt fájlok vagy az eszköz megsérülhetnek.
- Ne csatlakoztasson számítógépen szimulálással vezérelt USB-tárolóeszközt. Ez a készülék hibás működését okozhatja vagy megakadályozhatja a lejátszást. Ügyeljen arra, hogy csak normál zenei, kép- vagy filmfájlokat tartalmazó USB-tárolóeszközöket használjon.
- Csak olyan USB-tárolóeszközt használjon, amely a Windows operációs rendszer által használt FAT32 vagy NTFS fájlrendszerrel lett formázva. Előfordulhat, hogy a Windows által nem támogatott segédprogrammal formázott tárolóeszközök nem ismerhetők fel.
- A külső áramforrást (több mint 0,5 A) igénylő USB-tárolóeszközöket csatlakoztassa áramforráshoz. Ha ezt elmulasztja, előfordulhat, hogy a készülék nem ismeri fel az eszközt.
- Az USB-eszközt az eszköz gyártója által ajánlott USB-kábel használatával csatlakoztassa.
- Előfordulhat, hogy a készülék egyes USB-tárolóeszközöket nem támogat vagy működésük nem megfelelő.
- Az USB-tárolóeszköz fájlrendszere hasonló a Windows XP-hez, a fájlnev legfeljebb 100 angol karakter hosszúságú lehet.
- Készítsen biztonsági másolatot az USB-memóriaegységen tárolt fontos fájlokról, mert az adatok esetleg megsérülhetnek. Az adatok elvesztéséből származó károkért nem vállalunk felelősséget.
- Ha az USB-merevlemez nem kap külső tápellátást, akkor előfordulhat, hogy a készülék nem észleli az USB-eszközt. Ezért mindenképpen csatlakoztassa külső áramforráshoz.
 - Külső tápellátásként használjon hálózati adaptert. Az LG nem vállal garanciát abban az esetben, ha USB-kábelt használ a külső tápellátás biztosításához.

- Ha az USB-tárolóeszköz több partícióra van osztva, vagy ha több bemenetű USB-kártyaolvasót használ, akkor legfeljebb 4 partíció vagy USB-tárolóeszköz használható.
- Ha az USB-tárolóeszköz többféle kártya olvasására alkalmas USB-kártyaolvasóhoz van csatlakoztatva, akkor az azon tárolt adatok esetleg nem ismerhetők fel.
- Ha az USB-tárolóeszköz nem működik megfelelően, húzza ki, majd csatlakoztassa ismét.
- Az USB-tárolóeszköz felismerésének sebessége az eszköztől függ.
- Ha az USB-tárolóeszközt készenléti állapotban csatlakoztatja, a képernyő bekapcsolásakor egyes merevlemezek automatikusan betöltődnek.
- USB külső merevlemez használata esetén a javasolt kapacitás legfeljebb 1 TB, USB memóriaegység esetén pedig legfeljebb 32 GB.
- Előfordulhat, hogy a fentiekől nagyobb kapacitású tárolóeszközök nem működnek megfelelően.
- Ha energiatakarékos funkciót használó külső merevlemez nem működik megfelelően, kapcsolja ki a merevlemezt, majd ismét kapcsolja be.
- A készülék támogatja az USB 2.0 verziónál régebbi USB-tárolóeszközöket is. Előfordulhat azonban, hogy a filmlista funkció nem működik megfelelően.
- A rendszer egy mappán belül maximum 999 mappát vagy fájlt ismer fel.
- Javasoljuk egy szabványos USB-tárolóeszköz és kábel használatát. Ellenkező esetben előfordulhat, hogy a készülék nem ismeri fel az USB-tárolóeszközt, vagy hiba lép fel a lejátszás során.
- A SuperSign Manager programmal továbbított és tárolt fájlok csak egy USB-memóriaegység segítségével játszhatók le. Egy USB-merevlemez vagy kártyaolvasó nem használható erre a célra.
- A SuperSign Manager programmal továbbított és tárolt fájlok csak egy FAT 32 fájlal formázott tárolóeszköz segítségével játszhatók le.
- Előfordulhat, hogy az USB 3.0 tárolóeszköz nem működik.

Fájlok böngészése

Tallózzon az USB-s tárolóeszközön lévő fájlok között.

- 1 Nyomja meg a **SETTINGS** gombot a főmenü eléréséhez.
- 2 A keresés gomb segítségével lépjen a **MY MEDIA (SAJÁT MÉDIA)** menüre és nyomja meg az **OK** gombot.
- 3 A Keresés gombbal kívánsága szerint lépjen a **Movie List (Filmlista)**, **Photo List (Fényképlista)**, **Music List (Zenelista)**, vagy **Contents List** elemre, és nyomja meg az **OK** gombot.

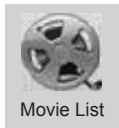

Movie List

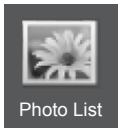
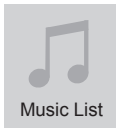

Photo List



Music List



Contents List

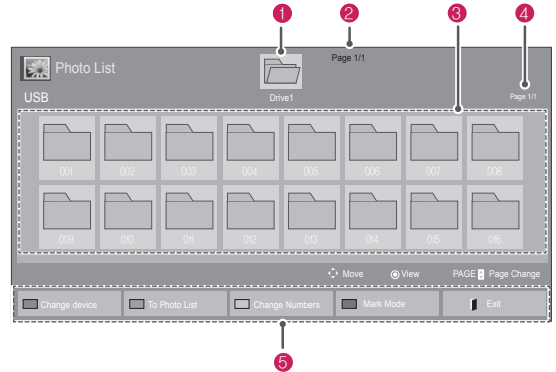

Szám	Funkció
1	Felsőbb mappaszint
2	Jelenlegi oldalszám/Összes oldalszám
3	A kijelölt mappa tartalma 1
4	A kijelölt 1 mappa aktuális oldala / teljes oldalszáma
5	Távírányítógomb
Távírányító gomb	Funkció
Zöld gomb	A zöld gomb megnyomásával válthat a Fényképlista -> Zenelista , Zenelista -> Contents List , Contents List-> Filmlista vagy Filmlista -> Fényképlista között.
Sárga gomb	Megtekintés 5 nagy miniatúrben vagy egy egyszerű listán.
Kék gomb	Váltás a Kijelölés mód üzemmódra.

Támogatott fájlformátum

Típus	Támogatott fájlformátum											
Movie (Film)	<p>DAT, MPG, MPEG, VOB, AVI, DIVX, MP4, MKV, TS, TRP, TP, ASF, WMV, FLV)</p> <p>Film: (*.mpg/*.mpeg/*.dat/*.ts/*.trp/*.tp/*.vob/*.mp4/*.mov/*.mkv/*.divx/*.avi/*.asf/*.wmv/*.flv/*.avi(motion-jpeg)/*.</p> <p>mp4 (motion-jpeg)/*.mkv (motion-jpeg) támogatott fájl</p> <p>Videoformátum: DivX3.11, DivX4, DivX5, DivX6, Xvid1.00, Xvid1.01, Xvid1.02, Xvid1.03, Xvid1.10 beta-1/beta-2, Mpeg-1, Mpeg-2, Mpeg-4, H.264/AVC, VC1, JPEG, Sorenson H.263</p> <p>Hangformátum: Dolby Digital, AAC, Mpeg, MP3, LPCM, HE-AAC, ADPCM, WMA</p> <p>Átviteli sebesség: 32 kb/s - 320 kb/s(MP3)</p> <p>Külső feliratformátum: *.smi/*.srt/*.sub (MicroDVD, Subviewer1.0/2.0)/*.ass/*.ssa/*.txt (TMPPlayer)/*.psb (PowerDivX)</p> <p>Belső feliratformátum: csak XSUB (DivX6 fájlhoz használt feliratformátum)</p>											
Photo (Fénykép)	<p>JPEG</p> <p>Alapvonal: 64 × 64 – 15360 × 8640</p> <p>Progresszív: 64 × 64 – 1920 × 1440</p> <ul style="list-style-type: none"> • Csak JPEG fájlok játszhatók le. • A nem támogatott fájlok előredefiniált ikonként jelennek meg. <table border="1"> <thead> <tr> <th>Fájl kiterjesztések</th> <th>Elem</th> <th>Profil</th> </tr> </thead> <tbody> <tr> <td>jpeg jpg jpe</td> <td>támogatott fájlformátum</td> <td> <ul style="list-style-type: none"> • SOF0: Alapvonal • SOF1: Bővített képkocka-sorozat • SOF2: Progresszív </td> </tr> <tr> <td></td> <td>fénykép mérete</td> <td> <ul style="list-style-type: none"> • Min: 64 × 64 • Max-Normál típus: 15360 (szé) × 8640 (ma) • Progresszív típus: 1920 (szé) × 1440 (ma) </td> </tr> </tbody> </table>			Fájl kiterjesztések	Elem	Profil	jpeg jpg jpe	támogatott fájlformátum	<ul style="list-style-type: none"> • SOF0: Alapvonal • SOF1: Bővített képkocka-sorozat • SOF2: Progresszív 		fénykép mérete	<ul style="list-style-type: none"> • Min: 64 × 64 • Max-Normál típus: 15360 (szé) × 8640 (ma) • Progresszív típus: 1920 (szé) × 1440 (ma)
Fájl kiterjesztések	Elem	Profil										
jpeg jpg jpe	támogatott fájlformátum	<ul style="list-style-type: none"> • SOF0: Alapvonal • SOF1: Bővített képkocka-sorozat • SOF2: Progresszív 										
	fénykép mérete	<ul style="list-style-type: none"> • Min: 64 × 64 • Max-Normál típus: 15360 (szé) × 8640 (ma) • Progresszív típus: 1920 (szé) × 1440 (ma) 										
Music (Zene)	<p>MP3</p> <p>Átviteli sebesség: 32–320 kbps</p> <ul style="list-style-type: none"> • Mintavételi frekvencia MPEG1 layer3: 32 kHz, 44,1 kHz, 48 kHz • Mintavételi frekvencia MPEG2 layer3: 16 kHz, 22,05 kHz, 24 kHz • Mintavételi frekvencia MPEG2.5 Layer3 : 8 kHz, 11,025 kHz, 12 kHz 											

Típus	Támogatott fájlformátum																						
Tartalom (Super-Sign Manager használata esetén)	<p>Fájl kiterjesztések: *.cts/ *.cse</p> <p>Movie</p> <p>Fájl kiterjesztések: *.mpg/*.mpeg/*.dat/*.ts/*.trp/*.tp/*.vob/*.mp4/*.mov/*.mkv/*.avi/*.asf/*.wmv/*.avi(motion JPEG)/*.mp4(motion JPEG)/*.mkv(motion JPEG)</p> <p>Videoformátum: MPEG1, MPEG2, MPEG4, H.264/AVC, DivX 3.11, DivX 4.12, DivX 5.x, DivX 6, Xvid 1.00, Xvid 1.01, Xvid 1.02, Xvid 1.03, Xvid 1.10-beta1/2, JPEG, VC1(WVC1/WMV3)</p> <p>Hangformátum: MP2, MP3, Dolby Digital, LPCM, AAC, HE-AAC, LPCM, ADPCM, WMA, MP3</p> <table border="1"> <thead> <tr> <th></th> <th>Fájl kiterjesztések</th> <th>Elem</th> <th>Profil</th> </tr> </thead> <tbody> <tr> <td>Fénykép</td> <td>JPEG JPG PNG BMP</td> <td>támogatott fájlformátum</td> <td> <ul style="list-style-type: none"> • SOF0: Alapvonal • SOF1: Bővített képkocka-sorozat • SOF2: Progresszív </td> </tr> <tr> <td></td> <td></td> <td>fénykép mérete</td> <td> <ul style="list-style-type: none"> • Min: 64 x 64 • Max. típus: 1366 x 768 </td> </tr> <tr> <td>Zene</td> <td>MP3</td> <td>Bitsebesség</td> <td>32 kb/s és 320 kb/s között</td> </tr> <tr> <td></td> <td></td> <td>Mintavételi frekvencia</td> <td>32 kHz, 44.1 kHz, 48 kHz (MPEG1 L3) 16 kHz, 22.05 kHz, 24 kHz (MPEG2 L3) 8kHz, 11.025 kHz, 12 kHz (MPEG2.5 L3)</td> </tr> </tbody> </table>				Fájl kiterjesztések	Elem	Profil	Fénykép	JPEG JPG PNG BMP	támogatott fájlformátum	<ul style="list-style-type: none"> • SOF0: Alapvonal • SOF1: Bővített képkocka-sorozat • SOF2: Progresszív 			fénykép mérete	<ul style="list-style-type: none"> • Min: 64 x 64 • Max. típus: 1366 x 768 	Zene	MP3	Bitsebesség	32 kb/s és 320 kb/s között			Mintavételi frekvencia	32 kHz, 44.1 kHz, 48 kHz (MPEG1 L3) 16 kHz, 22.05 kHz, 24 kHz (MPEG2 L3) 8kHz, 11.025 kHz, 12 kHz (MPEG2.5 L3)
	Fájl kiterjesztések	Elem	Profil																				
Fénykép	JPEG JPG PNG BMP	támogatott fájlformátum	<ul style="list-style-type: none"> • SOF0: Alapvonal • SOF1: Bővített képkocka-sorozat • SOF2: Progresszív 																				
		fénykép mérete	<ul style="list-style-type: none"> • Min: 64 x 64 • Max. típus: 1366 x 768 																				
Zene	MP3	Bitsebesség	32 kb/s és 320 kb/s között																				
		Mintavételi frekvencia	32 kHz, 44.1 kHz, 48 kHz (MPEG1 L3) 16 kHz, 22.05 kHz, 24 kHz (MPEG2 L3) 8kHz, 11.025 kHz, 12 kHz (MPEG2.5 L3)																				

Filmek megtekintése

A képernyőn USB-meghajtóról, illetve a hálózati DLNA-kiszolgálóról is lejátszhat médiafájlokat.

- 1 A navigációs gombok segítségével lépjen a **MY MEDIA (Saját média)** menüre, majd nyomja meg az **OK** gombot.
- 2 A navigációs gombokkal lépjen a **Movie List (Filmlista)** menüpontra, majd nyomja meg az **OK** gombot.
- 3 A navigációs gombokkal lépjen a kívánt mappára, majd nyomja meg az **OK** gombot.
- 4 A navigációs gombokkal lépjen a kívánt fájlra, majd nyomja meg az **OK** gombot.

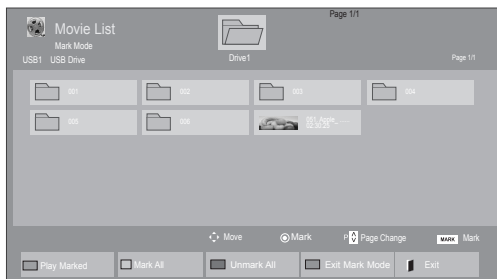
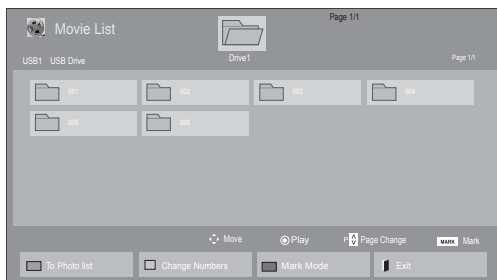

Menü	Leírás
Play Marked (Kijelölt lejátszása)	A kijelölt filmfájl lejátszása. Ha a filmfájl lejátszása befejeződött, automatikusan elkezdődik a következő kijelölt fájl lejátszása.
Mark All (Az összes kijelölése)	A képernyőn látható összes film kijelölése.
Unmark All (Kijelölések törlése)	Minden kijelölt film kijelölésének megszüntetése.
Exit Mark Mode (Kilépés kijelölés módból)	Kilépés a Kijelölés mód funkcióból.

5 Filmlejátszás.

! MEGJEGYZÉS

- A nem támogatott fájlok csak ikonként jelennek meg az előnézetben ⚠.
- A rendellenes fájlok bittérkép formában jelennek meg ❌.

6 Videó lejátszásakor beállítható a következő:



Távírányító gomb	Funkció
	A lejátszás leállítása
	Videó lejátszása
	A lejátszás szüneteltetése vagy folytatása
	Keresés visszafelé a fájlban
	Keresés előre felé egy fájlban
ENERGY SAVING 	Módosítja a képernyő fényerejét az energiatakarékosság érdekében.
SETTINGS	Az Opció menü megjelenítése.
 BACK	A menü elrejtése teljes képernyős üzemmódban.
EXIT	Visszatérés a Filmlista elemhez.
	Ugrás a fájl egy adott pontjára lejátszás közben. Az adott pont időpontja megjelenik az állapotsoron. Vannak olyan fájlok, melyeknél előfordulhat, hogy ez a funkció nem működik megfelelően.

! MEGJEGYZÉS

- A nem támogatott fájlformátumot egy ikon jelzi a miniatűr jobb alsó sarkában.
- A nem támogatott fájlformátumot egy ikon jelzi a miniatűr jobb alsó sarkában.

Tippek videofilmek lejátszásához

- Előfordulhat, hogy a felhasználók által készített feliratok némelyike nem jelenik meg megfelelően.
- A filmfeliratokban bizonyos speciális karakterek használata nem támogatott.
- A filmfeliratokban a HTML-címkék használata nem támogatott.
- A támogatott nyelvektől eltérő nyelvű filmfeliratok használata nem lehetséges.
- A hang nyelvének megváltoztatásakor előfordulhat, hogy a képernyőn is látható az átmenet (leállítás, gyorsabb visszajátszás stb.).
- Előfordulhat, hogy a sérült filmfájlok nem játszhatók le megfelelően, vagy esetükben a lejátszó bizonyos funkciói nem használhatók.
- Bizonyos kódolóprogramokkal létrehozott filmfájlok nem játszhatók le megfelelően.
- Ha a rögzített fájl hang- és képszerkezete nem váltott soros, akkor sem a video-, sem az audiojel nem jelenik meg a kimeneten.
- A maximális támogatott HD videofelbontás a képkockasebességtől függően 1920x1080@25/30P vagy 1280x720@50/60P lehet.
- A képkockasebességtől függően a 1920 x 1080@25/30P vagy 1280 x 720@50/60P felbontású videók nem játszhatók le.
- A megadottól eltérő típusú és formátumú filmfájlokat a készülék nem minden esetben képes megfelelően lejátszani.
- A filmfájlok maximális átviteli sebessége 20 Mb/s. (csak Motion JPEG: 10 Mb/s)
- A 4.1-es vagy újabb verziójú kódolással készült profilok folyamatos lejátszása H.264/AVC mellett nem garantálható.
- A DTS audiokodek használata nem támogatott.
- A 30 GB-nál nagyobb méretű filmfájlok lejátszása nem támogatott.
- A DivX filmfájlnak és a hozzá tartozó feliratfájlnak ugyanabban a mappában kell lennie.
- A feliratok megjelenítéséhez a feliratfájl és a videofájl nevének meg kell egyeznie.
- A nagysebességű adatátvitelt nem támogató USB-kapcsolat használata esetén előfordulhat, hogy a videolejátszás nem működik megfelelően.
- Előfordulhat, hogy a GMC- (Global Motion Compensation) kódolású fájlokat nem lehet lejátszani.

Képbeállítás

- 1 Nyomja meg a **SETTINGS** gombot a Pop-Up (előugró) menük eléréséhez.
- 2 Nyomja meg a navigációs gombokat, és lépjen a **Videolejátszás beállítása**, **Videobeállítások** vagy az **Audibeállítások lehetőségre**, majd nyomja meg az **OK** gombot.

**MEGJEGYZÉS**

- A **Movie List (Filmlista)** módosításai nincsenek hatással a **Photo List (Fényképlista)** és **Music List (Zenelista)** elemre. Ennek következtében a **Photo List (Fényképlista)** és **Music List (Zenelista)** módosításai nem befolyásolják azokat.
- A **Photo List (Fényképlista)** és **Music List (Zenelista)** módosításai hatással vannak egymásra.
- Ha leállítás után folytatja a videofájl lejátszását, a lejátszás a leállítás pontjától folytatódik.

Válassza a **Videolejátszás beállítása** elemet a következő menük eléréséhez:

Menü	Leírás
Picture Size (Képméret)	A kívánt képformátum kiválasztása a film lejátszása alatt.
Audio Language (Hang nyelve)	A hang nyelvcsoportjának módosítása filmlejátszás közben. Egyetlen hangsávval rendelkező fájlok nem választhatók ki.
Subtitle Language (Feliratok nyelve)	A felirat be-/kikapcsolása.
Language (Nyelv)	SMI-formátumú feliratok esetén kapcsol be. Kiválasztható a felirat nyelve.
Code Page (Kód oldal)	Kiválaszthatja a felirat betűtípusát. Az alapértelmezett beállításban a betűkészlet azonos az általános menük betűkészletével.
Sync (Szinkronizálás)	A megjelenített szöveg és a film eltérésének szinkronizálása -10 és +10 másodperc között, 0,5 másodperces lépésekkel.

Menü	Leírás
Position (Helyzet)	A felirat helyzetének (fent vagy lent) beállítása lejátszás közben.
Size (Méret)	Filmlejátszás közben beállíthatja a felirat méretét.
Repeat (Ismétlés)	A filmlejátszás ismétlés funkciójának be-/kikapcsolása. Bekapcsolt állapotban a készülék ismételtlen lejátszsa a mappában lévő fájlt. Ha két, egymást követő fájl neve megegyezik, a lejátszás akkor is elindulhat, ha az ismételt lejátszás ki van kapcsolva.

**MEGJEGYZÉS**

- Egy feliratfájlon belül maximum 10 000 szinkronblokk támogatott.
- Videó lejátszása közben a képméret a **ARC** gombbal állítható be.
- A készülék csak a képernyőmenüvel megegyező nyelvű feliratokat támogatja.
- A feliratfájlok nyelvétől függően a kódoldal opciói esetleg nem működnek.
- Válassza ki a feliratfájloknak megfelelő kódoldalt.

A Videobeállítások menüvel kapcsolatos további részletekhez lásd a **BEÁLLÍTÁSOK TESTRESZABÁSA** című részt. Lásd a köv. oldalt:42

A Hangbeállítások menüvel kapcsolatos további részletekhez lásd a **BEÁLLÍTÁSOK TESTRESZABÁSA** című részt. Lásd a köv. oldalt:45

Fényképek megtekintése

Az USB-eszközön tárolt képi fájlok megtekintése. A képernyőn megjelenített képek modellől függően különbözhetnek.

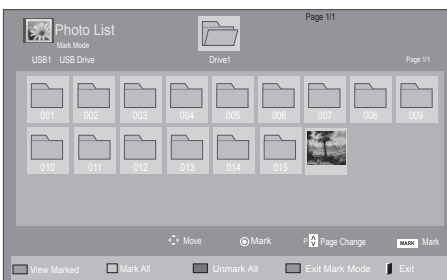
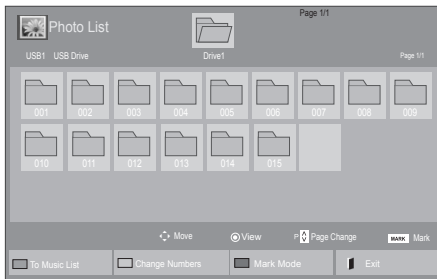

- 1 A navigációs gombok segítségével lépjen a **MY MEDIA (Saját média)** menüre, majd nyomja meg az **OK** gombot.
- 2 A navigációs gombokkal lépjen a **Photo List (Fényképlista)** menüre, majd nyomja meg az **OK** gombot.
- 3 A navigációs gombokkal lépjen a kívánt map-pára, majd nyomja meg az **OK** gombot.
- 4 A navigációs gombokkal lépjen a kívánt fájlra, majd nyomja meg az **OK** gombot.



Menü	Leírás
View Marked (Kijelölt megtekintése)	A kijelölt fénykép fájl megjelenítése.
Mark All (Az összes kijelölése)	A képernyőn látható összes fénykép kijelölése.
Unmark All (Kijelölések törlése)	Minden kijelölt fénykép kijelölésének megszüntetése.
Exit Mark Mode (Kilépés kijelölés módból)	Kilépés a Kijelölés mód funkcióból.

- 5 Tekintse meg a fényképeket.

! MEGJEGYZÉS



- A nem támogatott fájlok csak ikonként jelennek meg az előnézetben .
- A rendellenes fájlok bittérkép formában jelennek meg .



6 Videó lejátszásakor beállítható a következő:



Opciók

Kiválasztott fényképek száma

Opció	Leírás
Slideshow (Diavetítés)	A kijelölt képeket tartalmazó diavetítés elindítása vagy leállítása. Ha nincsenek kiválasztva képek, akkor a készülék az aktuális mappába mentett összes képet levetíti. A diavetítés sebességének beállításához válassza ki az Option (Opció) menüpontot.
BGM (Háttérzene)	A háttérzene be- vagy kikapcsolása. A háttérzene mappájának beállításához válassza ki az Option (Opció) menüpontot. Az Option (Opció) menü a távirányító SETTINGS gombjával állítható be.
	A fényképek elforgatása az óra járásával megegyező irányban (90°, 180°, 270°, 360°-kal). ! MEGJEGYZÉS <ul style="list-style-type: none"> A támogatott fényképméret korlátozott. Olyan fényképet nem lehet elforgatni, melynél az elforgatott szélességű kép felbontása meghaladja a támogatott felbontási méretet.
	2-szeres vagy 4-szeres nagyítású fénykép megtekintése. ! MEGJEGYZÉS <ul style="list-style-type: none"> A 960 x 540-es vagy kisebb felbontású fényképek nem nagyíthatók.

Opció	Leírás
ENERGY SAVING 	Módosítja a képernyő fényerejét az energiatakarékosság érdekében.
MENU	<ul style="list-style-type: none"> Slide Speed (Diavetítés sebessége): Diavetítési sebesség kiválasztása (Fast [Gyors], Medium [Közepes], Slow [Lassú]). TransitionEffect: A diavetítés megtekintési módjának beállítása. BGM (Háttérzene): Zenemappa kiválasztása a háttérzenéhez. <p>! MEGJEGYZÉS</p> <ul style="list-style-type: none"> A háttérzene lejátszása alatt nem lehet módosítani a zenemappát. Csak arról az eszközről választhat MP3 fájl tartalmazó mappát, ahonnan a fényképet éppen megjeleníti.
	Az opciókat tartalmazó ablak elrejtése. Az opciók megjelenítéséhez nyomja meg az OK gombot.
	Visszatérés a Photo List (Filmlistához) .

Fényképbeállítások

- 1 Nyomja meg a **SETTINGS** gombot az **Opció** menük eléréséhez.
- 2 Nyomja meg a navigációs gombokat, és lépjen a **Fényképnézet beállítása, a Videobeállítások** vagy az **Audiobeállítások lehetőségre**. majd nyomja meg az **OK** gombot.





! MEGJEGYZÉS

- A **Filmlista** módosításai nincsenek hatással a **Fényképlista** és **Zenelista** elemre. Ennek következtében a **Fényképlista** és **Zenelista** módosításai nem befolyásolják azokat.
- A **Fényképlista** és **Zenelista** módosításai hatással vannak egymásra.

A **Set Photo View** lehetőség kiválasztása esetén

- 1 A navigációs gombokat megnyomva lépegethet és választhat a **Slide Speed**, **Transition Effect** vagy a **BGM** lehetőség között.
- 2 Nyomja meg a navigációs gombokat, és lépjen tovább a megfelelő beállítások elvégzéséhez.

Transition Effect opció

Opció	Leírás
Sliding	A következő diafelvétel megjelenésével az aktuális dia „kicsúszik” a képből. 
Stairs	A következő diafelvétel megjelenésével az aktuális dia lépcsőzetesen lép ki a képből. 
Door Open/Close	Az aktuális dia egy kinyíló ajtóban jelenik meg, illetve egy záródó ajtó mögött tűnik el. 
Shutter	Az aktuális diafelvétel egy felhúzódó redőny mögül tűnik elő, és egy leereszkedő redőny mögött tűnik el. 
Fade In	Az aktuális kép eltűnik, és lassan megjelenik a következő. 

A Videobeállítások menüvel kapcsolatos további részletekhez lásd a **BEÁLLÍTÁSOK TESTRESZABÁSA** című részt. Lásd a köv. oldalt:42

A Hangbeállítások menüvel kapcsolatos további részletekhez lásd a **BEÁLLÍTÁSOK TESTRESZABÁSA** című részt. Lásd a köv. oldalt:45

Zenehallgatás

- 1 A navigációs gombok segítségével lépjen a **MY MEDIA (Saját média)** menüre, majd nyomja meg az **OK** gombot.
- 2 A navigációs gombokkal lépjen a **Music List (Zenelista)** menüpontra, majd nyomja meg az **OK** gombot.
- 3 A navigációs gombokkal lépjen a kívánt mappára, majd nyomja meg az **OK** gombot.
- 4 A navigációs gombokkal lépjen a kívánt fájlra, majd nyomja meg az **OK** gombot.

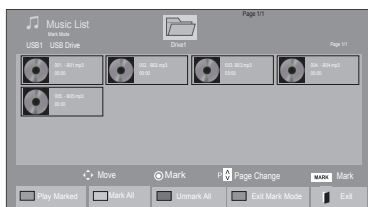
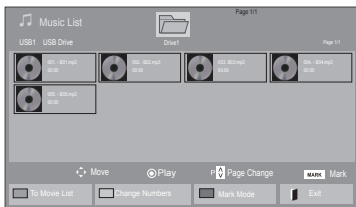

Menü	Leírás
Play Marked (Kijelölt lejátszása)	A kijelölt zenefájl megjelenítése.
Mark All (Az összes kijelölése)	A képernyőn látható összes zenefájl kijelölése.
Unmark All (Kijelölések törlése)	Minden kijelölt zenefájl kijelölésének megszüntetése.
Exit Mark Mode (Kilépés kijelölés módból)	Kilépés a Kijelölés mód funkcióból.

- 6 Zene hallgatásakor beállítható a következő:

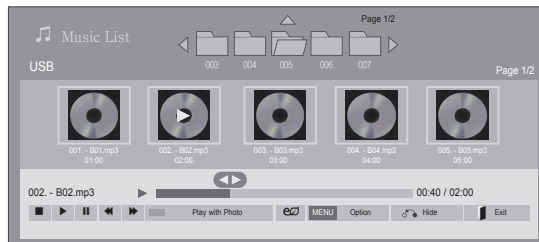











Távírányító gomb	Funkció
	Leállítja a fájl lejátszását, és visszalép a Zenelistához .
	Zenefájl lejátszása.
	Lejátszás szüneteltetése vagy folytatása
	Ugrás a következő fájlra
	Ugrás az előző fájlra
Zöld gomb	A kijelölt zenefájlok lejátszásának megkezdése és ugrás a Fényképlista elemre.
ENERGY SAVING 	Módosítja a képernyő fényerejét az energiatakarékosság érdekében.
SETTINGS	Az Opció menü megjelenítése.
 BACK	Az opciókat tartalmazó ablak elrejtése. Az opciók megjelenítéséhez nyomja meg az OK gombot.
EXIT	Visszatérés a Zenelista elemhez.
	Ugrás a fájl egy adott pontjára lejátszás közben. Az adott pont időpontja megjelenik az állapotsoron. Vannak olyan fájlok, melyeknél előfordulhat, hogy ez a funkció nem működik megfelelően.

- 5 Zenelejátszás.

Tippek zenefájlok lejátszásához

- Ez az egység nem támogatja az MP3 fájlok beágyazott ID3 címkéit.

! MEGJEGYZÉS

- A nem támogatott fájlok csak ikonként jelennek meg az előnézetben .
- A rendellenes fájlok bittérkép formában jelennek meg .
- A sérült zenefájlok nem játszhatók le, és a lejátszási idejük helyett 00:00 jelenik meg.
- A szerzői jogvédelem alatt álló, fizetős szolgáltatásból letöltött zenefájlok lejátszása nem indul el, lejátszási idejük pedig nem jelenik meg megfelelően.
- Az OK és az  gombok megnyomásakor leáll a képernyőkímélő.
- A távirányító PLAY (LEJÁTSZÁS) () , Pause (Szünet) () , ) , ) , ) gombjai is használhatók ebben az üzemmódban.
- A következő zeneszám kiválasztásához használja a  gombot, az előző zeneszám kiválasztásához pedig a  gombot.

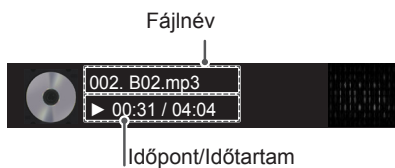
**Zene opciók**

- 1 Nyomja meg a **SETTINGS** gombot a **Pop-Up (előugró)** menük eléréséhez.
- 2 A navigációs gombokkal lépjen a **Set Audio Play (Audiolejátszás beállítása)** vagy a **Set Audio (Audiobeállítások)** lehetőségre. majd nyomja meg az **OK** gombot.

! MEGJEGYZÉS

- A **Movie List (Filmlista)** módosításai nincsenek hatással a **Photo List (Fényképlista)** és **Music List (Zenelista)** elemre. Ennek következtében a **Photo List (Fényképlista)** és **Music List (Zenelista)** módosításai nem befolyásolják azokat.
- A **Photo List (Fényképlista)** és **Music List (Zenelista)** módosításai hatással vannak egymásra.

Ha a **Set Audio Play. (Audiolejátszás beállítása)** menüpontot választja,

- 1 A navigációs gombok segítségével válassza ki a **Repeat (Ismétlés)** vagy **Random (Véletlenszerű)** lehetőséget.
- 2 Nyomja meg a navigációs gombokat, és lépjen tovább a megfelelő beállítások elvégzéséhez.

A Hangbeállítások menüvel kapcsolatos további részletekhez lásd a **BEÁLLÍTÁSOK TESTRESZABÁSA** című részt. Lásd a köv. oldalt:45

A Tartalomlista megtekintése

Lejátssza a tárolt fájlokat a SuperSign Manager Export opciójával.

- 1 A navigációs gombok segítségével lépjen a **MY MEDIA (Saját média)** menüre, majd nyomja meg az **OK** gombot.
- 2 A navigációs gombokkal lépjen a Contents List (Tartalomlista) pontra, majd nyomja meg az OK gombot.
- 3 A navigációs gombokkal lépjen a kívánt mappára, majd nyomja meg az **OK** gombot.
- 4 A navigációs gombokkal lépjen a kívánt fájlra, majd nyomja meg az **OK** gombot.

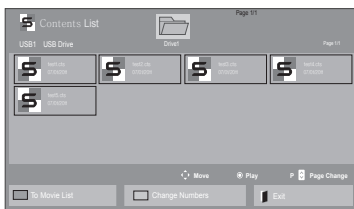

MEGJEGYZÉS

- A Contents List (Tartalomlista) médiafájljainak lejátszása alatt csak a BACK (VISSZA), EXIT (KILÉPÉS) és Volume (Hangerő) gombok működnek. A BACK (VISSZA) vagy EXIT (KILÉPÉS) gomb megnyomásával leállíthatja a médiafájlok lejátszását, és visszatérhet a képernyő megtekintési módjába.
- Ha az USB-eszközön megtalálható az AutoPlay mappa, a készülék az USB-eszköz és a monitor csatlakoztatását követően automatikusan lejátssza az eszközön tárolt, támogatott formátumú fájlokat.

DivX® VOD ismertető

DivX® VOD regisztráció

A megvásárolt vagy kölcsönzött DivX® VOD tartalmak lejátszásához először regisztrálnia kell a **www.divx.com/vod** weboldalon a készülék 10 számjegű DivX regisztrációs kódjának megadásával.

- 1 Nyomja meg a **SETTINGS** gombot a főmenük eléréséhez.
- 2 A navigációs gombok segítségével lépjen a **MY MEDIA (SAJÁT MÉDIA)** menüre, majd nyomja meg az **OK** gombot.
- 3 Nyomja meg a kék gombot.
- 4 A navigációs gombok segítségével lépjen a **DivX Reg. kód** menüpontra, majd nyomja meg az **OK** gombot.
- 5 Nézze meg a kijelző regisztrációs kódját.
- 6 Amikor befejezte, nyomja meg az **EXIT (KILÉPÉS)** gombot.
Ha vissza kíván lépni az előző menübe, nyomja meg a **BACK (VISSZA)** gombot.

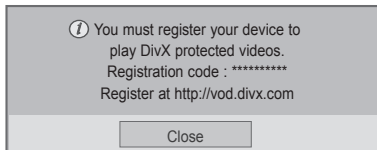

DivX® VOD-regisztráció törlése

Regisztrációját a **www.divx.com/vod** weboldalon a készülék 8 számjegű regisztráció-törlési kódjával törölheti.

- 1 Nyomja meg a **SETTINGS** gombot a főmenük eléréséhez.
- 2 A navigációs gombok segítségével lépjen a **MY MEDIA (SAJÁT MÉDIA)** menüre, majd nyomja meg az **OK** gombot.
- 3 Nyomja meg a kék gombot.
- 4 A navigációs gombok segítségével lépjen a **Deactivation (Deaktiválás)** menüre, majd nyomja meg az **OK** gombot.
- 5 A navigációs gombokkal válassza ki a **Yes (Igen)** lehetőséget a megerősítéshez.

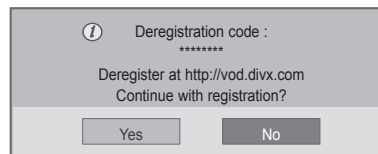

- 6 Amikor befejezte, nyomja meg az **EXIT (KILÉPÉS)** gombot.
Ha vissza kíván lépni az előző menübe, nyomja meg a **BACK (VISSZA)** gombot.

! MEGJEGYZÉS

- A regisztrációs kód ellenőrzése közben előfordulhat, hogy néhány gomb nem működik.
- Ha egy másik készülék DivX regisztrációs kódját használja, nem tudja lejátszani a kölcsönzött vagy megvásárolt DivX-fájlt. Feltétlenül az adott TV-hez tartozó DivX regisztrációs kódot használja.
- A nem a szabványos DivX-kodekkel konvertált video- és audiofájlok megsérülhetnek, illetve előfordulhat, hogy a készülék nem játssza le azokat.
- A DivX VOD-kód segítségével akár 6 készüléket is aktiválhat egyazon fiók alatt.

! MEGJEGYZÉS

- Amennyiben egyszer már törölte regisztrációját, DivX® VOD-tartalmak megtekintéséhez ismét regisztrálnia kell készülékét.

A PIP/PBP funkció használata

Az USB-s tárolóeszközön lévő videók és fényképek megjelenítése egyetlen, fő- és alképernyőkre osztott monitoron. (Lásd a köv. oldalt:50)

- 1 Nyomja meg a **SETTINGS** gombot a főmenü eléréséhez.
- 2 A navigációs gombok segítségével görgessen az **OPTION (OPCIÓ)** elemre, majd nyomja meg az **OK** gombot.
- 3 A **PIP/PBP** gomb megnyomásával válassza ki a **PIP** vagy **PBP** funkciót, majd nyomja meg az **OK** gombot..

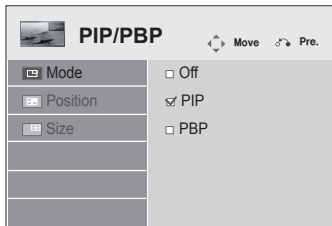

- 4 Válassza ki a **My Media (Saját média)** menüben a **Movie List (Filmlista)** vagy **Photo List (Fényképlista)** mappát. (A PIP/PBP funkció kiválasztását követően a **Music List (Zenelista)** és a **Contents List (Tartalomlista)** nem aktívak.)

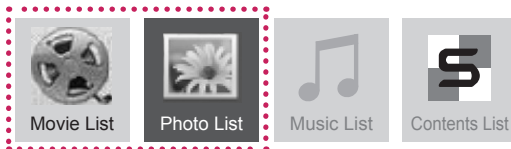

- 5 Válassza ki a kívánt fájlt, majd nyomja meg az **OK** gombot.

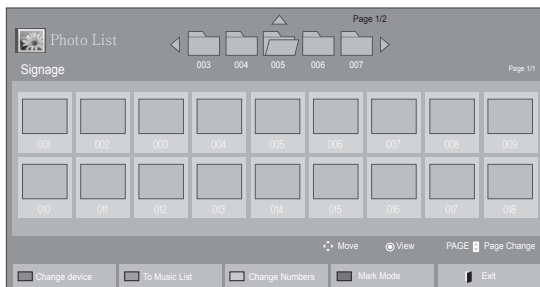

- 6 A lejátszási listán válassza ki a PIP vagy PBP ikont.



< Movie List >



< Photo List >

- 7 A megfelelő hanghatáshoz válasszon a Main (Fő) vagy a Sub (Al) lehetőségek közül. A PIP vagy PBP funkció használatához meg kell adnia a megfelelő hangkimenetet.

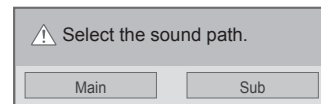

- 8 A főképernyőn megjelenik egy alképernyő.



BEÁLLÍTÁSOK TESTRESZABÁSA

A főmenük megnyitása

- 1 Nyomja meg a **SETTINGS** gombot a főmenük eléréséhez.
- 2 A navigációs gombok segítségével lépjen a következő menük egyikére, majd nyomja meg az **OK** gombot.
- 3 A navigációs gombok segítségével lépjen a kívánt beállításra vagy opcióra, majd nyomja meg az **OK** gombot.
- 4 Amikor befejezte, nyomja meg az **EXIT (KILÉPÉS)** gombot. Az előző menübe való visszatéréshez nyomja meg a **BACK (VISSZA)** gombot.

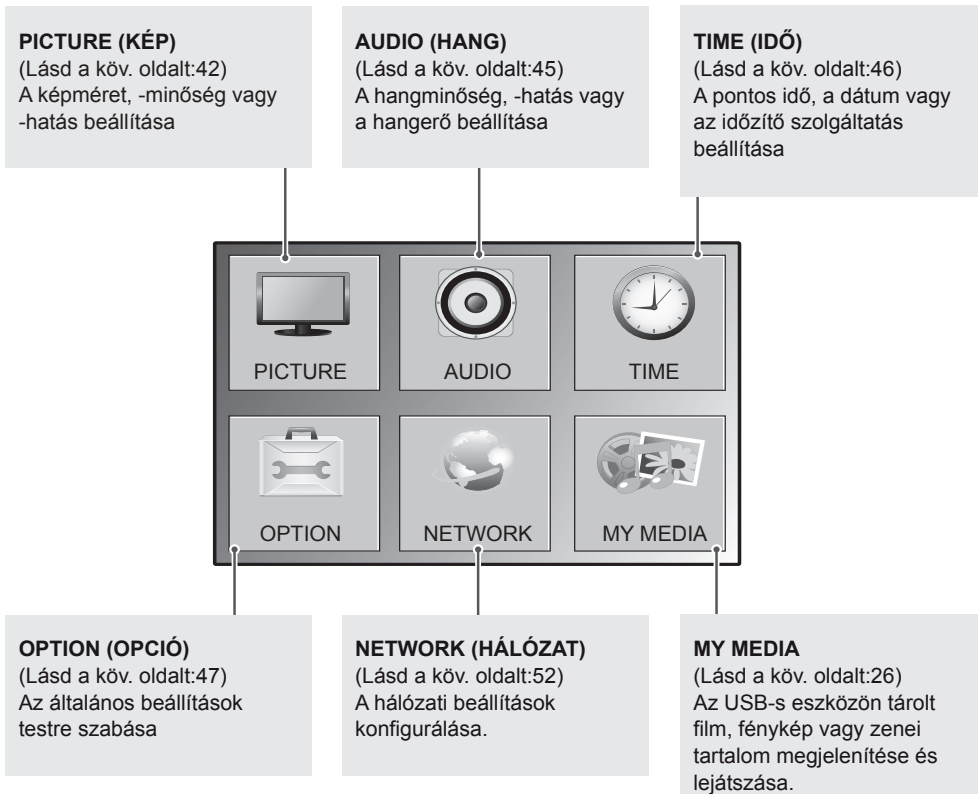
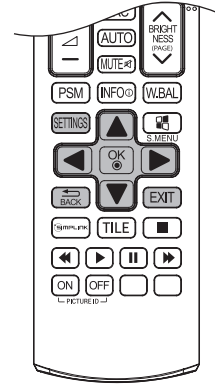

A PICTURE (KÉP) menü beállításai

- 1 Nyomja meg a **SETTINGS** gombot a főmenük eléréséhez.
- 2 A navigációs gombok segítségével lépjen a **PICTURE (KÉP)** menüre, majd nyomja meg az **OK** gombot.
- 3 A navigációs gombok segítségével lépjen a kívánt beállításra vagy opcióra, majd nyomja meg az **OK** gombot.
 - Ha vissza kíván térni az előző szintre, nyomja meg a **BACK (VISSZA)** gombot.
- 4 Amikor befejezte, nyomja meg az **EXIT (KILÉPÉS)** gombot. Az előző menübe való visszatéréshez nyomja meg a **BACK (VISSZA)** gombot.

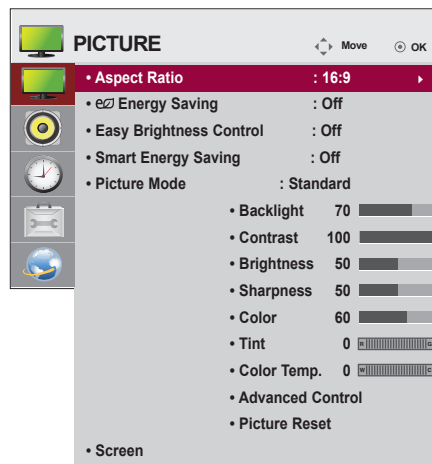

A rendelkezésre álló képbeállítások a következők:

Beállítás	Leírás	
Aspect Ratio (Képarány)	Úgy módosítja a képméretet, hogy a képek optimális méretben jelenjenek meg (Lásd a köv. oldalt:22).	
Energy Saving (Energiatakarékos üzemmód)	A képernyő fényerejének automatikus beállítása a környezeti feltételeknek megfelelően.	
	Szint	
	Off	Az energiatakarékos üzemmód kikapcsolása
	Minimum/Medium/Maximum	A háttérfény fényerőszintjének kiválasztása.
	Screen Off	A rendszer 3 másodpercen belül kikapcsolja a képernyőt.
Easy Brightness Control	Háttérvilágítás beállítása a megadott ütemterv szerint.	
	Mód	
	Off (Ki)	Az Easy Brightness Control funkció kikapcsolása.
	On (Be)	Az Easy Brightness Control funkció bekapcsolása.
<div style="border: 1px solid black; padding: 10px; margin: 10px 0;"> <p>! MEGJEGYZÉS</p> <ul style="list-style-type: none"> • Ha az aktuális idő nincs beállítva, akkor az Easy Brightness Control funkció nem működik. • Ha az Energy Saving (Energiatakarékos üzemmód) Maximum (maximális) beállításon van, akkor az Easy Brightness Control funkció nem működik. • Legfeljebb hat ütemezést lehet megadni, amelyeket növekvő sorrendbe rendez a rendszer. • Ha már van hat ütemezés, akkor a hetedikként megadni kívánt ütemezés automatikusan törlésre kerül. • Ütemezés törléséhez nyomja meg az OK gombot. • Dupla ütemezések esetén csak a háttérvilágítás értéke változik. • A modelltől függően lehetséges, hogy nem támogatott. </div>		
Smart Energy Saving	A képernyő fényerejétől függően beállítja a háttérfényt és a kontrasztot.	
	Szint	
	Off	Kikapcsolja a Smart Energy Saving (energiatakarékos) funkciót.
	On	Lehetővé teszi, hogy a Smart Energy Saving (energiatakarékos) funkcióval energiát takarítson meg a beállított energiatakarékosági rátának megfelelően.

Beállítás	Leírás	
Picture mode (Képzemmód)	A monitorképernyő legjobb teljesítményének elérése érdekében kiválaszt egyet az előre beállított képekből, vagy minden üzemmódban testre szabja az opciókat. Önnek is lehetősége van rá, hogy az egyes üzemmódok speciális opcióit testre szabja. Az elérhető előre beállított képzemmódok a monitortól függően eltérőek.	
	Üzemmód	
	Vivid (Élénk)	A videokép beállítása a kiskereskedelmi környezetnek megfelelően a Contrast (Kontraszt), Brightness (Fényerő), Color (Színtelítettség) és Sharpness (Képelesség) beállítások javításával.
	Standard (Normál)	Normál környezethez állítja be a képet.
	Cinema (Mozi)	Optimalizálja a videoképet, hogy filmszerű legyen, hogy a nézőnek olyan érzése legyen, mintha moziban lenne.
	Sport	Az elsődleges színek, például a fehér, a fűzöld és az égszínké fokozásával optimalizálja a gyakori és dinamikus mozgást ábrázoló videoképeket.
	Game (Játék)	A gyors játékokhoz, például számítógépes vagy más játékokhoz optimalizálja a képernyő videoképét.
SCREEN (KÉPERNYŐ) (Csak RGB-PC módban)	A számítógép kijelző-beállításainak testre szabása RGB módban.	
	Opció	
	Resolution (Felbontás)	A megfelelő felbontás kiválasztása. Lásd: „A számítógép kijelzőopcióinak testre szabása”.
	Auto Configure (Automatikus beállítás)	A képernyő helyzetének, méretének és órajel fázisának automatikus beállítása. A beállítás közben a megjelenített kép néhány másodpercig remeghet.
	Position/Size/Phase (Helyzet/Méret/Órajel fázis)	A beállítások igazítása nem tiszta kép esetében, különös tekintettel arra, ha a karakterek az automatikus beállítást követően „elhúznak”.
	Reset (Visszaállítás)	Visszaállítja a beállított értékeket az alapértelmezett értékekre.

Képzemmód beállítások

Beállítás	Leírás
Backlight (Háttérfény)	Az LCD-háttérfény szabályozásával beállítja a képernyő fényerejét. A fényerősség csökkentésével a képernyő sötétebb lesz, és az energiafogyasztás videojel-vesztés nélkül csökken.
Contrast (Kontraszt)	Növeli vagy csökkenti a videojel-átmenetet. A Contrast (Kontraszt) opcióval a kép fényes részének telítettségét szabályozhatja.
Brightness (Fényerő)	Beállítja a kép alapjelszintjét. A Brightness (Fényerő) funkciójával a kép sötét részének telítettségét szabályozhatja.
Sharpness (Képelesség)	A kép világos és sötét területei között lévő határvonalak élességét állítja be. Minél alacsonyabb a beállított szint, annál lágyabb a kép.
Color (Színtelítettség)	Az összes szín intenzitásának beállítása.
Tint (Árnyalat)	A piros és a zöld színek szintje közötti egyensúly beállítása.
Color Temperature (Színhőmérséklet)	A Warm (Meleg) beállítással a piros és egyéb meleg színek megjelenését javíthatja, a Cool (Hideg) beállítással pedig a képet kékebb árnyalatúvá teheti.
Advanced Control (További beállítások)	Testre szabja a speciális beállításokat.
Picture Reset (Kép visszaállítása)	Visszaállítja a beállított értékeket az alapértelmezett értékekre.

Speciális képbeállítások

Beállítás	Leírás
Dynamic Contrast (Dinamikus kontraszt) (Off/Low/Medium/High)(Ki/Alacsony/Közepes/Magas)	A kontraszt beállítása a képernyő fényerejének megfelelően. A képminőség javul, a fényes részek fényesebbé, a sötét részek pedig sötétebbé válnak. (A funkció az alábbi üzemmódban működik – AV, Component (Komponens), DP, HDMI, DVI)
Dynamic Color (Dinamikus szín) (Off/Low/High)(Ki/Alacsony/Magas)	A képernyő színének beállítása, hogy azok élénkebbnek, gazdagabbnak és tisztábbnak látszanak. Ez a funkció a színárnyalatokat, a telítettséget és a fényerőt, így a vörös, a kék, a zöld és a fehér szín élénkebbnek hat. (A funkció az alábbi üzemmódban működik – AV, Component (Komponens), DP, HDMI, DVI)
Clear White (Tiszta fehér) (Off/Low/High)(Ki/Alacsony/Magas)	A képernyő fehér területei világosabbnak és fehérebbnek látszanak.
Skin Color (Bőrszín)	Természetes árnyalatot kölcsönöz a képen megjelenő emberi bőr színének.
Noise Reduction (Zajcsökkentés) (Off/Low/Medium/High)(Ki/Alacsony/Közepes/Magas)	A zaj eltávolítás olyan mértékben, amíg az nem károsítja az eredeti képet. (A funkció az alábbi üzemmódban működik – AV, Component (Komponens), DP, HDMI, DVI)
Digital Noise Reduction (Off/Low/Medium/High)(Ki/Alacsony/Közepes/Magas)	Ez az opció csökkenti a videojelek létrehozásakor képződött zajt.
Gamma (Low/Medium/High) (Alacsony/Közepes / Magas)	Saját gammaérték beállítása. A képernyőn a magas gamma-értékek fehéres képeket, az alacsony gamma-értékek pedig nagy kontrasztú képeket eredményeznek.
Black Level (Fekete szint) (Low/High)(Alacsony/Magas)	» Low (Alacsony): a képernyő visszatükröződése sötétebb lesz. » High (Magas): a képernyő visszatükröződése világosabb lesz. A képernyő kontrasztjának és fényerejének beállítása a kép feketeszintjének segítségével. (A funkció az alábbi üzemmódban működik – AV, Component (Komponens), DP, HDMI, DVI)

 **NOTE**

- Ha a Picture (Kép) menü „**Picture Mode (Kép üzemmód) Vivid (Élénk), Standard (Normál), Cinema (Mozi), Sport vagy Game (Játék)**” értékre van beállítva, akkor az azokhoz tartozó almenüelemek automatikusan beállításra kerülnek.
- RGB/DP/HDMI-PC/DVI-PC módban nem módosíthatja a **Sharpness (Képélesség), Color (Színtelítettség)** és az **Tint (Árnyalat)** beállítását.
- A Smart Energy Saving (Intelligens energiatakarékos üzemmód) funkció használata esetén előfordulhat, hogy a képernyő telítettnek tűnik az állókép fehér területén.
- Ha az Energy Saving (energiatakarékos üzemmód) funkciót Minimum (Minimális), Medium (Közepes) vagy Maximum (Maximális) értékre állítja, a Smart Energy Saving (Intelligens energiatakarékos üzemmód) funkció kikapcsol.

AUDIO beállítások

- 1 Nyomja meg a **SETTINGS** gombot a főmenük eléréséhez.
- 2 A navigációs gombok segítségével lépjen az **AUDIO (HANG)** menüre, majd nyomja meg az **OK** gombot.
- 3 A navigációs gombok segítségével lépjen a kívánt beállítás-ra vagy opcióra, majd nyomja meg az **OK** gombot.
 - Ha vissza kíván térni az előző szintre, nyomja meg a **BACK (VISSZA)** gombot.
- 4 Amikor befejezte, nyomja meg az **EXIT (KILÉPÉS)** gombot. Az előző menübe való visszatéréshez nyomja meg a **BACK (VISSZA)** gombot.

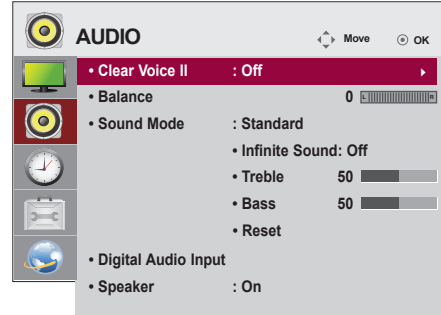

A rendelkezésre álló hangbeállítások a következők:

Beállítás	Leírás
Clear Voice II (Tiszta hang II)	Az emberi hang tartományának a többi hangtól való megkülönböztetésével lehetővé teszi, hogy a felhasználók jobban értsék a beszédet.
Balance (Balansz)	A bal és jobb oldali hangszórók közötti egyensúly beállítása a szoba körülményeinek megfelelően.
Sound Mode (Hangüzemmód)	A készülék automatikusan választja ki a legjobb hangminőséget az aktuálisan nézett videojel típusától függően.
Üzemmód	
Standard (Normál)	A legkimagaslóbb és természetesebb hang.
Music (Zene)	Ezt az opciót választva zenehallgatás közben élvezheti az eredeti hangzást.
Cinema (Mozi)	Ezt az opciót választva nagyszerű hangzást élvezhet.
Sports (Sport)	Ezt a beállítást sportközvetítésekhez válassza.
Game (Játék)	Játék közbeni dinamikus hanghatáshoz válassza.
<div style="border: 1px solid black; padding: 10px; margin-top: 10px;"> <p>! MEGJEGYZÉS</p> <p>Ha a hang minősége vagy a hangerő nem megfelelő, a kívánt hangzás eléréséhez használjon házimozsi-rendszert vagy erősítőt.</p> </div>	
Beállítás	
Infinite Sound	Az LG által kínált Infinity Sound opció 5.1 csatornás sztereó hangot biztosít két hangszóróból.
Treble (Magas)	A domináns hangokat vezérli a kimeneten. A magas hangbeállítást feljebb kapcsolva a kimeneti hang magasabb frekvenciatarományban szólal meg.
Bass (Mély)	Lágyabbá teszi a hangot. A mély hangot feljebb kapcsolva a kimeneti frekvencia is nő.
Reset (Visszaállítás)	Visszaállítja a hangüzemmód alapértelmezett beállításait.
Digital Audio Input	HDMI/DisplayPort: A HDMI/ Display Port és a kijelző portok digitális jelének hangját a monitor hangszóróján keresztül közvetíti. Audio In: A monitor hangszóróján keresztül közvetíti a hangot a HDMI/ Display Port és kijelző portok, valamint az Audio In port csatlakoztatásával.
Speaker (Hangszóró)	ON (BE): Lehetővé teszi a hangkimenetet a monitor hangszórójára. (* A monitorhangszórókat külön lehet megvásárolni.) OFF (KI): Letiltja a hangkimenetet a monitor hangszórójára. Ezt a beállítási lehetőséget külső hangeszköz igénybevételekor használja.

TIME (IDŐ) beállítása

- 1 Nyomja meg a **SETTINGS** gombot a főmenük eléréséhez.
- 2 A navigációs gombok segítségével lépjen az **TIME (IDŐ)** menüre, majd nyomja meg az **OK** gombot.
- 3 A navigációs gombok segítségével lépjen a kívánt beállításra vagy opcióra, majd nyomja meg az **OK** gombot.
 - Ha vissza kíván térni az előző szintre, nyomja meg a **BACK (VISSZA)** gombot.
- 4 Amikor befejezte, nyomja meg az **EXIT (KILÉPÉS)** gombot. Az előző menübe való visszatéréshez nyomja meg az **EXIT (KILÉPÉS)** gombot.

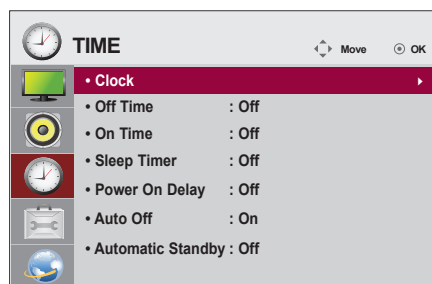

A rendelkezésre álló időbeállítások a következők:

Beállítás	Leírás
Clock (Óra)	A pontos idő funkció beállítása.
On/Off time (Időzítő be/ki)	Beállítja a monitor be- és kikapcsolásának időpontját.
Sleep Timer (Elalvásidőzítő)	A monitor kikapcsolásáig hátralévő időtartam beállítása. A monitor kikapcsolása, majd újbóli bekapcsolása esetén a kikapcsolásidőzítési funkció inaktíválódik.
Power on delay (Bekapcsolás késleltetése)	When connecting multiple monitors and turning the power on, the monitors are turned on individually to prevent overload.
Auto off (Automatikus kikapcsolás)	Ha az Auto off (Automatikus kikapcsolás) funkció be van kapcsolva, és nincs bemeneti jel, akkor 15 perc elteltével a monitort automatikusan kikapcsol.
Automatic Standby	Ha több, mint 4 órán keresztül nem használja a monitort, az automatikusan készenléti állapotba kapcsol.



MEGJEGYZÉS

- Az Off/On time (Időzítő ki/be) beállításban akár hét időpont is beállítható; a monitor az ütemezési lista adott időpontjában be- vagy kikapcsol. Ha az ütemezési lista már több, előre beállított időpontot tartalmaz, a funkció az adott időponthoz legközelebb eső időpontban válik aktívvá.
- A be- vagy kikapcsolási idő beállítását követően ezek a funkciók naponta működésbe lépnek a megadott időpontban.
- Az időzített kikapcsolás funkció csak akkor működik megfelelően, ha a készüléken be van állítva a pontos idő.
- Ha az időzített ki- és bekapcsolás ideje megegyezik, bekapcsolt készülék esetén a kikapcsolási idő élvez elsőbbséget a bekapcsolási idővel szemben, kikapcsolt készülék esetén pedig fordítva.

Az OPTION (OPCIÓ) menü beállításai

- 1 Nyomja meg a **SETTINGS** gombot a főmenük eléréséhez.
- 2 A navigációs gombok segítségével lépjen az **OPTION (OPCIÓ)** menüre, majd nyomja meg az **OK** gombot.
- 3 A navigációs gombok segítségével lépjen a kívánt beállítás-ra vagy opcióra, majd nyomja meg az **OK** gombot.
 - Ha vissza kíván térni az előző szintre, nyomja meg a **BACK (VISSZA)** gombot.
- 4 Amikor végzett, nyomja meg az **EXIT (KILÉPÉS)** gombot. Ha vissza kíván lépni az előző menübe, nyomja meg az **EXIT (KILÉPÉS)** gombot.

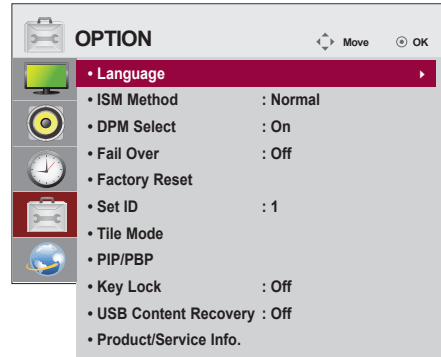

A rendelkezésre álló opciók következők:

Beállítás	Leírás
language (nyelve)	A vezérlési nevek megjelenítési nyelvnek kiválasztása.
ISM Method (ISM-módszer)	A képernyőn hosszabb ideig megjelenített, számítógépes vagy videojátéktól származó, lefagyott vagy állókép egy még akkor is látható szellemkép rögzülését eredményezheti, ha közben módosult a képernyőnézet. Kerülje el, hogy a képernyő hosszú ideig állóképet jelenítsen meg.
Beállítás	
Normal (Normál)	Hagyja a normál beállításon, ha a képbeégés bekövetkezését nem tartja reális veszélynek.
Orbiter (Képmozgatás)	Képmozgatással meg lehet előzni a szellemképek kialakulását. Mindazonáltal a tartósan megjelenített képek kialakulásának megelőzése érdekében a képernyő 2 percenként megmozdul.
Inversion (Inverzió)	Ez a funkció megfordítja a képernyő panelszínét. A panelszín 30 másodpercenként automatikusan megfordul.
White Wash (Fehértörlés)	A White Wash (Fehértörlés) a képernyőt összefüggő fehér színnel telíti. Ez segít a képernyőn lévő tartósan megjelenített és beégett képek eltávolításában. Előfordulhat, hogy egy tartósan megjelenített képet nem lehet teljesen eltüntetni fehértörléssel.
DPM Select	Az energiatakarékos üzemmód be- vagy kikapcsolása.
<div style="border: 1px solid black; padding: 5px;"> <p>! MEGJEGYZÉS</p> <ul style="list-style-type: none"> • Az Energy Saving (Energiatakarékos üzemmód) kikapcsolható, vagy megadható, hogy a készülék mennyi idő elteltével lépjen energiatakarékos üzemmódba. Ennek értéke a következő lehet: 5 sec./10 sec./15 sec./1 min./3 min./5 min./10 min (5 mp/10 mp/15 mp/1 perc/3 perc/5 perc/10 perc). • Az eredmény az adott környezettől függ. • A modelltől függően lehetséges, hogy nem támogatott. </div>	
Fail Over	Ha nincs bemeneti jel, automatikusan másik, jellel rendelkező bemenetre kapcsol.
Beállítás	
Off	A bementi forrás automatikus bekapcsolási funkciójának leállítás.
Auto	Váltás egy másik, videojelet sugárzó bemeneti forrásra, ha a jelenlegi forrásból nem érkezik videojel.
Manual	Az elsődleges bemeneti forrás kiválasztása az automatikus bekapcsolási funkcióhoz. Ha több bemeneti forrás áll rendelkezésre, a készülék a legmagasabb prioritással bírót választja ki.
Factory Reset (Gyári beállítások visszaállítása)	Ezt a beállítást választva visszatérhet a gyári alapértelmezett beállításokhoz.

Beállítás	Leírás
Set ID (Készülékazonosító)	Ha több készülék van csatlakoztatva a képernyőhöz, minden készülékhez hozzárendelhet egyedi készülékazonosító számot (névhozzárendelés). A gombokkal adjon meg egy számot (1 és 255 között), majd lépjen ki. A társított készülékazonosító használatával külön-külön vezérelheti az egyes készülékeket a Product Control (készülékvezérlő) programban.
Tile Mode (Mozaik üzemmód)	<p>Tile Mode (Mozaik üzemmód) Ezen funkció használatához</p> <ul style="list-style-type: none"> - A monitornak számos más készülékkel együttesen kell megjelenítenie a képet. - Olyan működési módban kell lennie, amely lehetővé teszi az elosztón és DVI csatlakozón keresztül történő összeköttetést. <p>Tile mode (Mozaik üzemmód) és válassza a (Tile) Mozaik beállítást, és állítsa a készülék azonosítóját a helynek megfelelően.</p> <p>* A beállítások megváltoztatása csak a SET (Beállít) gomb megnyomását követően kerül mentésre.</p> <ul style="list-style-type: none"> - Tile mode (Mozaik üzemmód): oszlop x sor (oszlop = 1 és 15 között, sor = 1 és 15 között) - 15 x 15 áll rendelkezésre. - Integrált képernyőbeállítás és külön-külön történő képmegjelenítés lehetősége is rendelkezésre áll.
Auto Config. (Automatikus konfigurálás)	A képernyő helyzetének, méretének és órajel fázisának automatikus beállítása. A beállítás közben a megjelenített kép néhány másodpercig remeghet.
Position (pozíció)	A képernyő pozíciójának vízszintes és függőleges irányú megváltoztatása.
Size (méret)	A képernyő vízszintes és függőleges méretének beállítása, a szegély méretét tekintve véve.
Natural (Természetes)	A képen kihagyásra kerül a képernyők közötti hézag, hogy a megjelenés természetes legyen.
Reset (Visszaállítás)	Funkció a mozaikkép indításához és visszaállításához. Minden mozaikkép-beállítás visszaáll a Tile recall (Mozaikkép-visszahívás) opció kiválasztásakor, és a képernyő visszatér Full screen (Teljes képernyő) üzemmódba.
<p>! MEGJEGYZÉS</p> <ul style="list-style-type: none"> • Tile Mode (Mozaik üzemmód) használata esetén az érintőképernyős funkciók korlátozottak. 	
PIP/PBP	Megjeleníti az USB-eszközön tárolt videókat vagy fényképeket egyetlen, fő- és alképernyőre osztott képernyőn.
Beállítás	
Mode	Beállítja a másodlagos képernyő típusát. *OFF (KI): Kikapcsolja a másodlagos képernyőt. *PIP (Picture In Picture): A másodlagos képernyőt a főképernyőben jeleníti meg. *PBP (Picture By Picture): A másodlagos képernyőt a főképernyő mellett jeleníti meg.
Position (pozíció)	Beállítja az alképernyő elhelyezkedését (bal felső sarok, bal alsó sarok, jobb felső sarok, jobb alsó sarok) A jobb alsó sarokban elhelyezés az alapértelmezett.
Size (méret)	Beállítja az alképernyő méretét (0 és 10 között). A alapértelmezett PIP-méret (Méret: 0) 480x270; a maximális, 10-es méret 960x540.
<p>! MEGJEGYZÉS</p> <ul style="list-style-type: none"> • A Position (Helyzet) és a Size (Méret) opciók csak PIP-módban engedélyezettek. 	
Key Lock	Be-, illetve kikapcsolja a készülék gombjait. Ha a Key Lock (Gombzár) be van kapcsolva, a készülék gombjai nem működnek.
USB Content Recovery	Ha a tartalom lejátszása közben kikapcsolt a rendszer, a legközelebbi bekapcsoláskor újra lejátszsa az USB-n található tartalmat. (Ez a funkció ugyanígy működik, amikor a felhasználó egy USB-t lecsatlakoztat, majd újra csatlakoztat.)
Product/Service Info.	A típusnév, a szoftververzió, a sorozatszám, az IP-cím, a MAC cím és, a honlap megjelenítése.

Tile Mode (Mozaik üzemmód)

Ez a készülék további monitorokkal is mozaikképbe rendezhető, nagy méretű mozaik-kijelzőt kialakítva.

• Off (Ki):

Amikor a Tile Mode (Mozaik üzemmód) ki van kapcsolva.

• 1X2:

2 monitor használata esetén



Tile ID
(Mozaikelem-azonosító)

• 2X2:

4 monitor használata esetén

**• 3X3:**

9 monitor használata esetén

**• 4X4:**

16 monitor használata esetén

**• 5X5:**

25 monitor használata esetén

**Tile Mode (Mozaik üzemmód) - Natural mode (Természetes üzemmód)**

Ha aktív ez a funkció, azokat a képrészleteket, amelyek egy teljes kép esetében a képernyők közötti sávokra esnének, kihagyja a megjelenítő.

Előtte



Utána



PIP/PBP

Megjeleníti az USB-eszközön tárolt videókat vagy fényképeket egyetlen, fő- és alképernyőre osztott képernyőn. (Lásd a köv. oldalt:40)

Mode

***PIP(Picture In Picture; kép a képben):** Az alképernyőt a főképernyőben jeleníti meg.

***PBP(Picture By Picture; kép kép mellett):** Az alképernyőt a főképernyő mellett jeleníti meg.

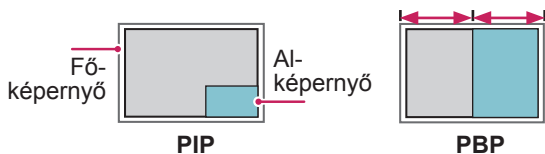
**Position**

Beállítja az alképernyő elhelyezkedését (bal felső sarok, bal alsó sarok, jobb felső sarok, jobb alsó sarok)

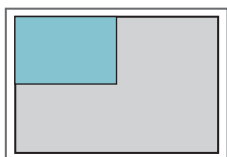

bal felső sarok

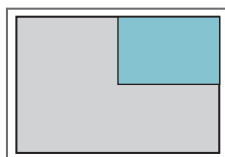

jobb felső sarok

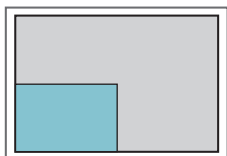

bal alsó sarok



jobb alsó sarok

Size

Beállítja az alképernyő méretét (0 és 10 között).

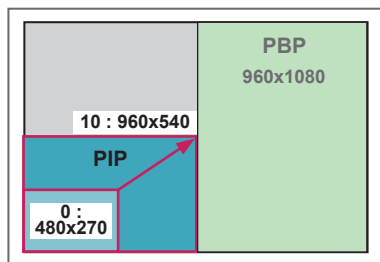

< 1920x1080 >

! MEGJEGYZÉS

- Az alképernyő funkció csak az USB-eszköz használata esetén támogatott.

		Sub
		USB
Main	AV	X
	Component	O
	RGB	O
	HDMI/ DVI-D/ DP	O

- A méret és az elhelyezkedés csak PIP módban változtatható meg.
- Ha a PBP módot választja, a PICTURE (KÉP) menü Aspect Ratio (Képarány) funkciója nem működik (16:9 értéken rögzített).
- A PIP/PBP funkció használata alatt a Tile Mode (Mozaik üzemmód) funkció nem működik.
- A PIP vagy PBP funkció használatához meg kell adnia a megfelelő hangkimenetet. (Választhat a Main [Fő] és Sub [AI] lehetőségek közül.)
- Ha a hang kiválasztására szolgáló jelölőnégyzetben egyik lehetőséget sem választja ki, a képernyőmenü adott idő elteltével, illetve az Exit (Kilépés) vagy a Back (Vissza) gomb megnyomásával eltűnik, anélkül, hogy a PIP/PBP alképernyő aktíválna.
- A PIP vagy PBP funkció futtatása alatt nem változtathatja meg a hangot. A hang megváltoztatásához indítsa újra a PIP/PBP funkciót.
- Az alképernyő képmínősége a főképernyő, nem az USB-eszköz beállított értékeitől függ.
- Ki- és bekapcsolt állapotban a PIP/PBP üzemmód nem működik.
- Ha PIP/PBP módban játssza le a kiválasztott videókat, a felvételek sorozatosan, többször egymás után kerülnek lejátszásra.
- PIP módban az alábbi gombok működnek.

Gomb	Fénykép	Film
◀	O	X
▶	O	X
▶	X	O
■	X	X
▶▶	X	O
◀◀	X	O
⏸	X	O

A Picture ID (Képezonosító) beállításai

A **Picture ID** (Képezonosító) funkcióval megváltoztathatja egy adott vevőkészülék (kijelző) beállításait egy, multi-vision kompatibilis infravörös vevőegységgel. A kommunikáció egy infravörös vevőegységgel rendelkező monitor és más, audiokábeleket használó monitorok között lehetséges. Minden monitor egy egyedülálló **Set ID**-vel (készülékazonosító) rendelkezik. Ha a távirányítóval rendel hozzá egy **Picture ID**-t (Képezonosító), csak az azonos **Picture ID**-val (Képezonosító) és **Set ID**-vel (Készülékazonosító) rendelkező kijelzőket tudja távirányítani.

- 1 Rendeljen **Set ID** (Készülékazonosító) értéket a telepített monitorokhoz az alábbi módon:

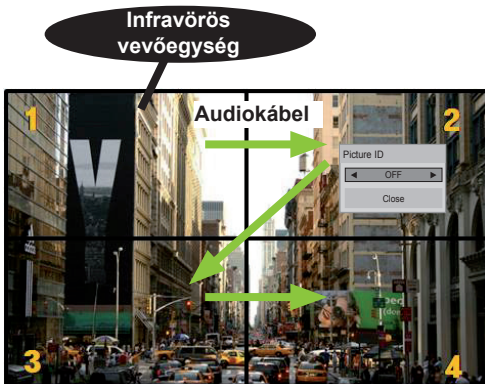

- 2 **PICTURE ID** (Képezonosító) hozzárendeléséhez nyomja meg a távirányítón a piros **ON** gombot.

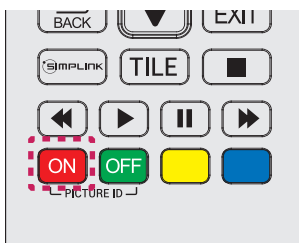

- 3 Ha egymás után többször megnyomja a bal/ jobb gombokat vagy a piros **ON** gombot a **PICTURE ID** (KÉPAZONOSÍTÓ) esetén, a **Picture ID** (Képezonosító) **OFF** (KI) és **1 - 4** értékek között lépeget. Rendelje hozzá a kívánsága szerinti **Set ID** (Készülékazonosító) értéket.

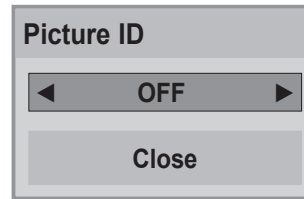

- A **Picture ID**-től (Képezonosító) eltérő **Set ID**-jű (Készülékazonosító) készülék nem vezérelhető infravörös jelekkel.
- A **Total Set ID** (Teljes készülékazonosító) hozzárendelésével kapcsolatos további információkat a **szereelési útmutatóban** talál.

! MEGJEGYZÉS

- Ha a **Picture ID** (Képezonosító) 2-re van állítva, a 2-es **Set ID**-jű (Készülékazonosító) készülék vezérelhető az infravörös jelekkel.
- A **PICTURE ID**-nél (KÉPAZONOSÍTÓ) a zöld **OFF** gomb megnyomásával minden monitor **Picture ID**-jét (Képezonosító) kikapcsolja. Ha ezután a távirányító bármely gombját megnyomja, **Set ID**-től (Készülékazonosító) függetlenül az összes monitor vezérelhető az infravörös jelekkel.
- A **SAJÁT MÉDIA** működése közben előfordulhat, hogy a **Picture ID** (Képezonosító) funkció nem működik.

HÁLÓZAT menü beállításai

- 1 Nyomja meg a **SETTINGS** gombot a főmenük eléréséhez.
- 2 A navigációs gombokkal lépjen az **NETWORK (HÁLÓZAT)** menüre, majd nyomja meg az **OK (BEÁLLÍTÁS)** gombot.
- 3 A navigációs gombok segítségével lépjen a kívánt beállításra vagy opcióra, majd nyomja meg az **OK** gombot.
 - Ha vissza kíván térni az előző szintre, nyomja meg a **BACK (VISSZA)** gombot.
- 4 Amikor végzett, nyomja meg az **EXIT (KILÉPÉS)** gombot. Ha vissza kíván lépni az előző menübe, nyomja meg a **BACK (VISSZA)** gombot.

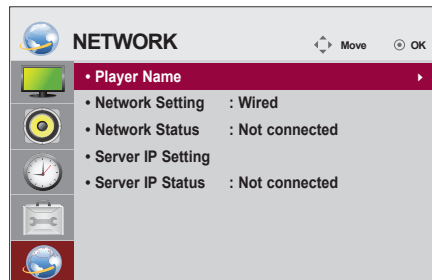

A rendelkezésre álló opciók következők:

Setting	Description
Player Name	Beállítja a lejátszó nevét a SuperSign Manager programban (legfeljebb 20 karakter).
Network Setting (Hálózati beállítások)	A hálózati beállítások konfigurálása.
Network Status (Hálózat állapota)	A hálózat állapotának kijelzése. - Internet csatlakoztatva: külső csatlakozás - Otthoni hálózat csatlakoztatva: csak belső csatlakozás - Nincs csatlakoztatva: ha nincs hálózati csatlakozás
Server IP Setting	Beállítja azon számítógép (kiszolgáló) IP-címét, amelyre a SuperSign Manager telepítve van.
Server IP Status	Kijelzi a kiszolgálóval létesített kapcsolat állapotát. - Nincs csatlakoztatva: ha nincs hálózati csatlakozás a SuperSign kiszolgálóhoz - Várakozás az engedélyre: ha már létrejött a hálózati kapcsolat a SuperSign kiszolgálóval, de a kiszolgáló még nem engedélyezte a hozzáférést - Elutasítva: ha már létrejött a hálózati kapcsolat a SuperSign kiszolgálóval, de a kiszolgáló megtagadta a hozzáférést - Internet csatlakoztatva: ha már létrejött a hálózati kapcsolat a SuperSign kiszolgálóval, és a kiszolgáló is engedélyezte a hozzáférést



FIGYELEM

- A lejátszó nevének megadásakor egyszerre csak egy gombot nyomjon meg a távirányítón, hogy elkerülje a beviteli hibát.

ESZKÖZÖK CSATLAKOZTATÁSA

Csatlakoztassa a különböző külső eszközöket a monitor hátlapján található csatlakozókhoz.

- 1 A következő ábrán keresse meg a monitorhoz csatlakoztatni kívánt eszközt.
- 2 Ellenőrizze a külső eszköz csatlakozásának típusát.
- 3 A megfelelő ábrán ellenőrizze a csatlakozás részleteit.

HD-vevőkészülék



AV
KOMPONENS
HDMI
DVI-D

Hangszóró



Számítógép



RGB
HDMI
DVI-D
Display Port
LAN

DVD



AV
KOMPONENS
HDMI
DVI-D

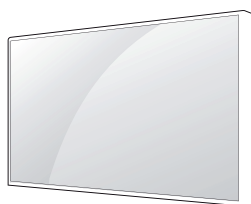

Videokamera/Fényképezőgép



AV
KOMPONENS
HDMI
DVI-D

Videomagnó



AV
KOMPONENS
HDMI
DVI-D

USB



Touch USB



Játékeszköz



AV
COMPONENT
HDMI



MEGJEGYZÉS

- Ha játékgépet csatlakoztat a monitorhoz, használja az adott eszköz kábelét.
- Ajánlott a mellékelt, opcionális hangszóró használata.

Külső eszköz csatlakoztatása

Csatlakoztasson a monitorhoz HD-vevőt, DVD-vagy videolejátszót, majd válassza ki a megfelelő bemeneti módot.

AV(CVBS) csatlakozás

Továbbítja az analóg video- és audiojeleket egy külső eszköztől a monitorba. A következő ábra alapján csatlakoztassa a külső eszközt a monitorhoz a 15 tűs RCA-jelkábel segítségével.

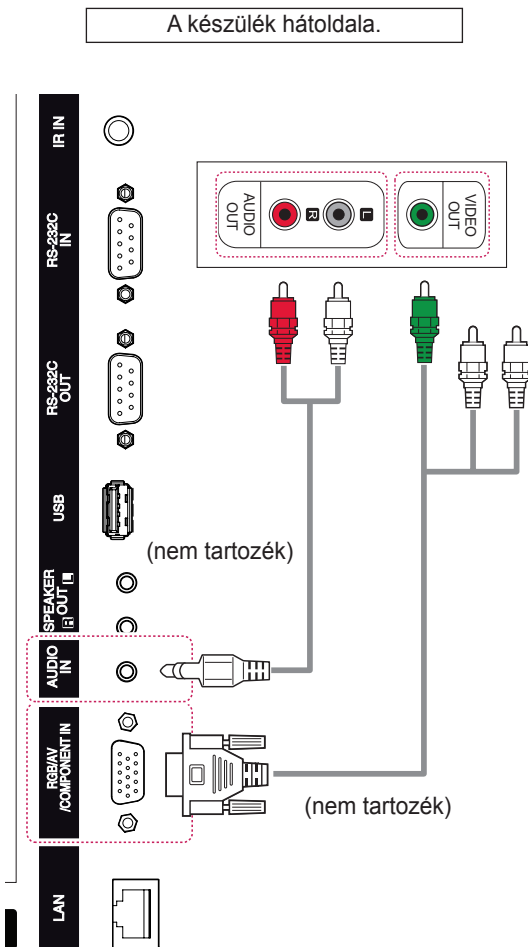

Kompozit kábeles csatlakozás

Továbbítja az analóg video- és audiojeleket egy külső eszköztől a monitorba. A következő ábra alapján csatlakoztassa a külső eszközt a monitorhoz a 15 tűs RCA-jelkábel segítségével. Progresszív keresés segítségével történő képmegjelenítéshez feltétlenül kompozit kábelt használjon.

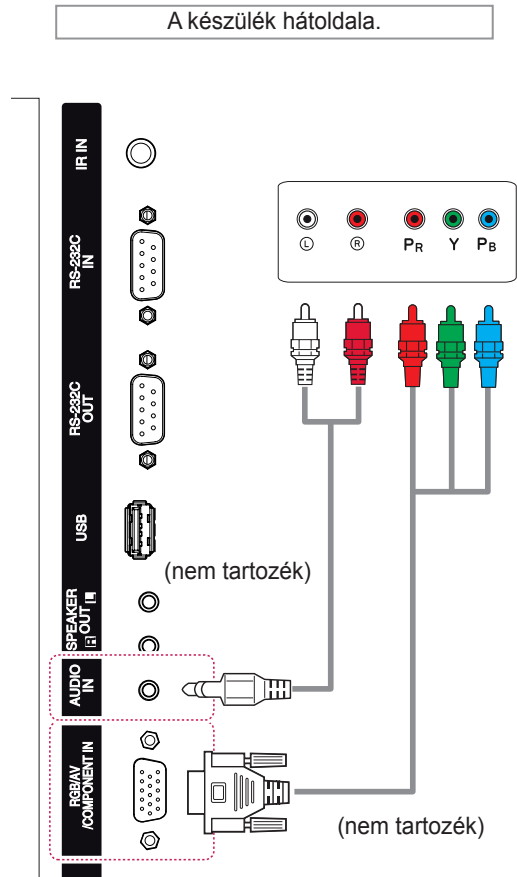

! MEGJEGYZÉS

- Ha megosztott interfészt használva csatlakozik komponenscsatlakozóhoz, a portnak illeszkednie kell a bemeneti forráshoz. Különben zaj léphet fel.

HDMI kábel

Továbbítja a digitális video- és audiojeleket egy külső eszköztől a monitorba. A következő ábra alapján csatlakoztassa a külső eszközt a monitorhoz a HDMI-kábel segítségével.

A készülék hátoldala.

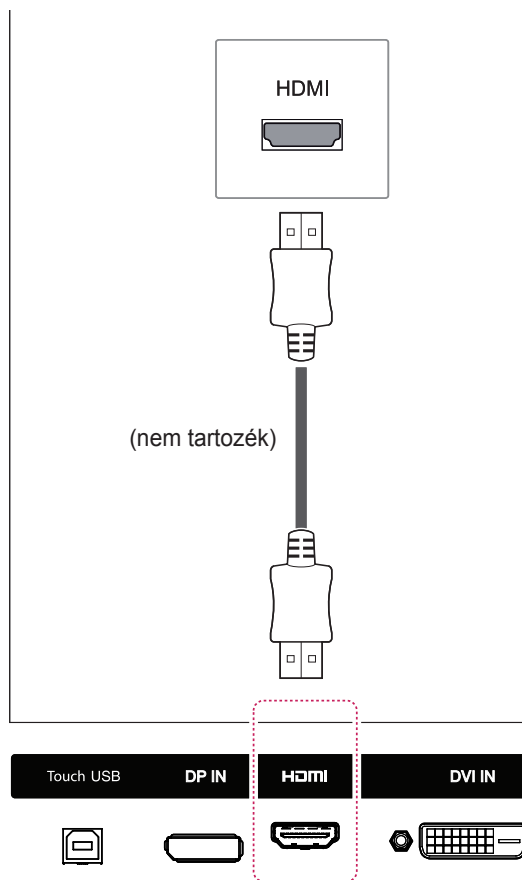

DVI kábel

Továbbítja a digitális videojeleket egy külső eszköztől a monitorba. A következő ábra alapján csatlakoztassa a külső eszközt a monitorhoz a DVI-kábel segítségével. Audiojel továbbításához csatlakoztasson egy opcionális audiókábelt.

A készülék hátoldala.

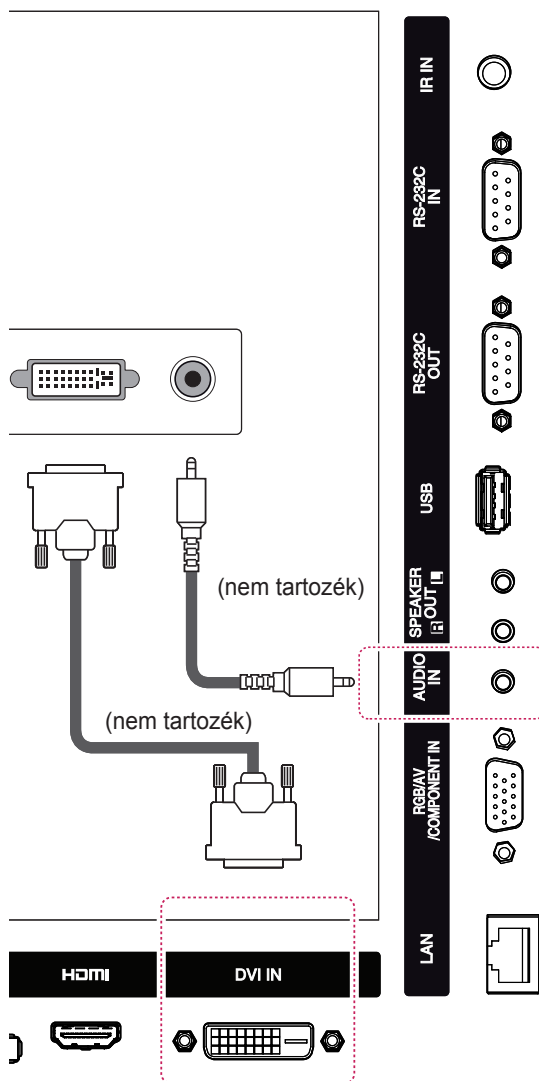

! MEGJEGYZÉS

- Nagysebességű HDMI™ kábelt használjon.
- A nagysebességű HDMI™ kábeleket 1080p és annál jobb HD-jel átvitelére tesztelik.

Csatlakoztatás USB-eszközhöz

Csatlakoztasson a monitorhoz USB-tárolóeszközt, például USB-flash memóriát, külső merevlemez, MP3-lejátszót vagy USB memóriakártya-olvasót, majd lépjen az USB menüre a különböző multimédiás fájlok lejátszásához.

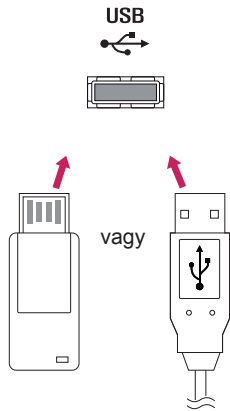

Csatlakoztatás helyi hálózathoz (LAN)

A Útváltzó (Switch) használata

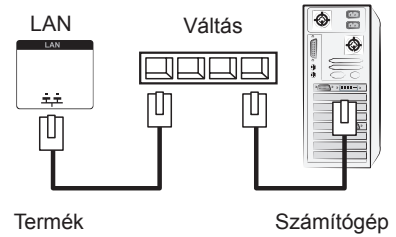

B Az internet használata.

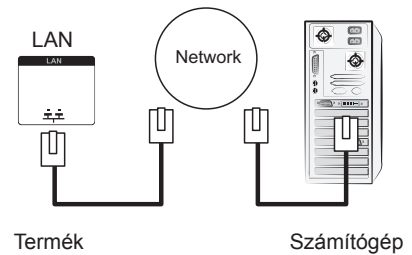

AZ ÉRINTŐKÉPERNYŐ HASZNÁLATA

Az érintőképernyő használata Windows 7 környezetben

Csatlakoztasson egy USB-kábelt a monitor hátulján lévő Touch USB porthoz.

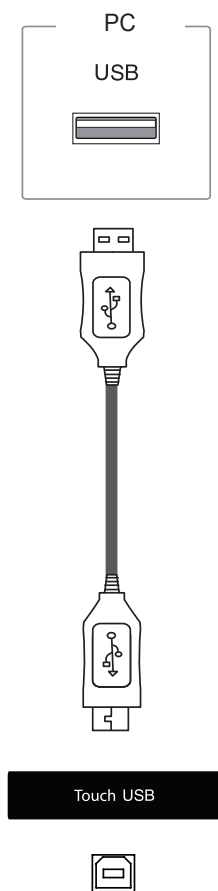

Ezt követően csatlakoztassa az USB-kábelt a számítógéphez, amely automatikusan felismeri az érintőképernyős monitort.

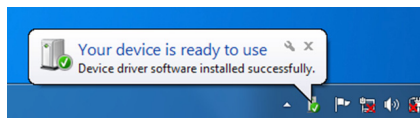

Válassza ki a következőt: Vezérlőpult > Rendszer és biztonság > Rendszer. A Toll és érintés rész alatt láthatja, hány érintési pontot támogat a képernyő.



FIGYELEM

- Amint a számítógép felismeri a monitort, már használhatja is az érintőképernyőt.



MEGJEGYZÉS

- Ha Windows 7 operációs rendszert futtató számítógéphez van csatlakoztatva, a monitor 10 érintési pont érzékelésére képes.
- Az érintőképernyős monitor használatakor érdemes a képarányt Just Scan (Levágás nélkül) beállításra állítani.
- A mozdulatok és beállítások Windows 7-ben történő használatával kapcsolatban tanulmányozza a Windows súgóját.

Mozdulatok és beállítások a Windows 7-ben

A mozdulatok és beállítások Windows 7-ben történő használatával kapcsolatban tanulmányozza a Windows súgóját.

Az érintőképernyő használata Windows XP környezetben

Csatlakoztasson egy USB-kábelt a monitor hátulján lévő Touch USB porthoz.

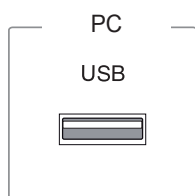

Touch USB



Ezt követően csatlakoztassa az USB-kábelt a számítógéphez, amely automatikusan felismeri az érintőképernyős monitort.

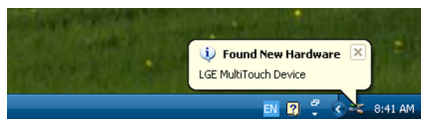

FIGYELEM

- Amint a számítógép felismeri a monitort, már használhatja is az érintőképernyőt.

Az aktuális érintőképernyő részletes adatait az Eszközkezelő ablakban láthatja. Válassza ki a következőt: Vezérlőpult > Rendszer > Hardver > Eszközkezelő > HID.

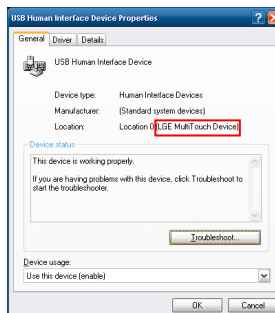

Az „LGE MultiTouch Device” megjelenik az USB HID tulajdonságok ablakban.

Reakció az érintésre Windows XP használata esetén

Érintés: kattintás az egérrel (művelet)

Hosszan történő érintés: kattintás a jobb egérgombbal (helyi menü)

* Az érintőképernyő a Windows 7 verzióval működik optimálisan.



MEGJEGYZÉS

- Ha Windows XP operációs rendszert futtató számítógéphez van csatlakoztatva, a monitor egy érintési pont érzékelésére képes.
- Az érintőképernyős monitor használatakor érdemes a képarányt Just Scan (Levágás nélkül) beállításra állítani.
- Az érintőképernyős funkciók csak az elsődlegesként beállított monitoron működnek. Az elsődleges monitor beállítását a következő helyen lehet elvégezni:
Vezérlőpult > Megjelenítés > Beállítások > Ez az eszköz legyen az elsődleges monitor.

Az LG TDS használata

Ahhoz, hogy a Windows XP verziónál használni lehessen a Portrait módot és a hosszan történő érintés funkciót, az LG TDS-re van szükség.

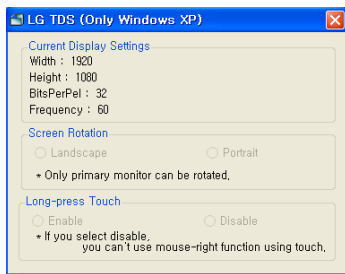

- **Current Display Settings**

Az aktuális képernyőre vonatkozó információkat jeleníti meg.

- **Screen Rotation**

Az érintőképernyő elforgatásával kapcsolatos beállítások

- **Long-press Touch**

A jobb egérgombbal való kattintásnak megfelelő funkció (helyi menü) aktiválása a képernyő hosszan történő megérintése esetén.

* **Enable:** Aktiválja a jobb egérgombbal való kattintásnak megfelelő funkciót (helyi menü) a képernyő hosszan történő megérintése esetén.

* **Disable:** Kikapcsolja a jobb egérgombbal való kattintásnak megfelelő funkciót (helyi menü).

Az LG TDS részletes funkcióbeállításai

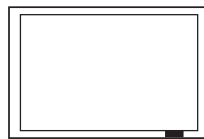

Landscape

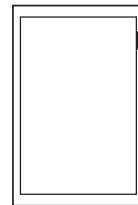

Portrait

*A Portrait mode (Álló mód) csak a 90°-os balra forgatást támogatja.



MEGJEGYZÉS

- Az LG TDS csak Windows XP-vel használható.

Az érintőképernyő használatával kapcsolatos óvintézkedések



FIGYELEM

- A monitort beltéri használatra tervezték.
- Az érintőképernyő a Windows 7 verzióval működik optimálisan.
- Az érintőképernyő használata közben ne távolítsa el az USB-kábelt.
- Ha elforgatja a Windows XP-t használó számítógéphez csatlakoztatott monitort, az érintési koordináták beállításához használja a monitorhoz mellékelt LG TDS-t (érintőképernyő beállítások).
- A monitorhoz mellékelt LG TDS csak a következő videokártyákat támogatja: nVidia, AMD (ATI) és Intel.
- Ha az érintőképernyő nem reagál az érintésre, húzza ki az USB-kábelt, majd tíz másodpercen belül csatlakoztassa újra.
- Az érintőképernyő csak akkor reagál az érintésre, ha a monitor be van kapcsolva.
- Ha a monitor Windows 7 verziót futtató számítógéphez van csatlakoztatva, akkor max. 10 érintési pont használható; ha Windows XP verziót futtató számítógéphez van csatlakoztatva, akkor egy érintési pont áll rendelkezésre.
- Windows XP esetén állítsa be a monitort elsődleges monitornak.
- A legnagyobb érintési pontosság teljes képernyős üzemmód használatával érhető el.
- Előfordulhat, hogy az érintőképernyő szélső területei nem reagálnak megfelelően az érintésre.
- Ha a képernyő nem érzékeli a 10 érintési pontot, indítsa újra a számítógépet. (Windows 7)
- Az érintésre történő reagálás (pl. érintési pontok számának érzékelése, gesztus érzékelése stb.) a tartalomtól függően eltérő lehet.
- Lehetséges, hogy a megérinteni kívánt pont és a ténylegesen megérintett pont eltér egymástól, attól függően, hogy milyen szögből nézi a képernyőt.

HIBAELEHÁRÍTÁS

Nem jelenik meg kép

Probléma	Felbontás
Csatlakoztatva van a készülék tápkábele?	<ul style="list-style-type: none"> Ellenőrizze, hogy a tápkábel megfelelően csatlakozik-e a fali csatlakozóaljzathoz.
Megjelenik az „Out of range” (Tartományon kívül) üzenet?	<ul style="list-style-type: none"> A számítógép videokártyájából érkező jel vízszintes vagy függőleges frekvenciája a készülék megfelelő frekvenciatartományán kívül esik. Állítsa be a frekvenciatartományt a jelen útmutató „Műszaki adatok” című része szerint. * Maximális felbontás : 1920 x 1080, 60 Hz-en
Megjelenik a „Check signal cable” (Ellenőrizze a jelkábelt) üzenet?	<ul style="list-style-type: none"> A számítógép és a készülék közötti jelkábel nincs megfelelően csatlakoztatva. Ellenőrizze a jelkábelt. A bemeneti jelforrás ellenőrzéséhez nyomja meg a távirányító INPUT (BEMENET) gombját.

A készülék csatlakoztatásakor az „Unknown product” (Ismeretlen termék) üzenet jelenik meg.

Probléma	Megoldás
Telepítette az illesztőprogramot?	<ul style="list-style-type: none"> A videokártya használati utasításában leírtak alapján ellenőrizze, hogy az eszköz támogatja-e Plug&Play funkciót.

„Key Lock On” (Gombzár bekapcsolva) üzenet jelenik meg.

Probléma	Megoldás
A Menü gomb megnyomására „Key Lock On” (Gombzár bekapcsolva) üzenet jelenik meg.	<ul style="list-style-type: none"> A Zárolás funkció megakadályozza a képernyőmenü beállításainak véletlen megváltoztatását. A zárolás feloldásához lépjen a Menü pontra belül az Opciók almenübe, és kapcsolja ki a Gombzár funkciót.

A képernyőn látható kép megjelenése a normálistól eltérő.

Probléma	Megoldás
Nem megfelelő a képernyő pozíciója?	<ul style="list-style-type: none"> D-Sub analóg jel – Nyomja meg a távirányító „AUTO” (AUTOMATI-KUS) gombját az aktuális üzemmódhoz megfelelő optimális képernyő-állapot automatikus kiválasztásához. Ha a beállítás nem megfelelő, használja a Position (Helyzet) képernyőmenüt. Ellenőrizze, hogy a készülék támogatja-e a videokártya felbontását és frekvenciáját. Ha a frekvencia tartományon kívülre esik, állítsa be a számítógépen az ajánlott felbontást a Vezérlőpult „Display” (Megjelenítés) Setting (Beállítások) menüjében.
Vékony sávok jelennek meg a háttérképernyőn?	<ul style="list-style-type: none"> D-Sub analóg jel – Nyomja meg a távirányító „AUTO” (AUTOMATI-KUS) gombját az aktuális üzemmódhoz megfelelő optimális képernyő-állapot automatikus kiválasztásához. Ha a beállítás nem megfelelő, használja a Clock (Órajel) képernyőmenüt.
Vízszintes zajsávok láthatók vagy a karakterek elmosódottak.	<ul style="list-style-type: none"> D-Sub analóg jel – Nyomja meg a távirányító „AUTO” (AUTOMATI-KUS) gombját az aktuális üzemmódhoz megfelelő optimális képernyő-állapot automatikus kiválasztásához. Ha a beállítás nem megfelelő, használja a Phase (Fázis) képernyőmenüt.
A képernyő megjelenítése nem megfelelő.	<ul style="list-style-type: none"> A megfelelő bemeneti jel nincs csatlakoztatva a jelporthoz. Olyan jelkábelt csatlakoztasson, amely megfelel a forrás bemeneti jelének.

Szellemkép jelenik meg a készüléken.

Probléma	Megoldás
Szellemkép jelenik meg a készülék kikapcsolása után.	<ul style="list-style-type: none"> Ha hosszabb időn át egy rögzített képet jelenít meg a képernyő, előfordulhat, hogy a képpontok gyorsan károsodnak. Használja a képernyőkímélő funkciót. Ha egy erős kontrasztú (fekete és fehér vagy szürke) kép után egy sötét kép jelenik meg a képernyőn, a kép beéghet. Ez az LCD képernyő esetén normális jelenség.

Nincs hang.

Probléma	Megoldás
Nincs hang?	<ul style="list-style-type: none"> • Ellenőrizze, hogy az audiokábel megfelelően van-e csatlakoztatva. • Állítsa be a hangerőt. • Ellenőrizze, hogy a hang megfelelően van-e beállítva.
A hang túl elmosódott.	<ul style="list-style-type: none"> • Válassza ki a megfelelő hangszínszabályozó-beállítást.
A hang túl halk.	<ul style="list-style-type: none"> • Állítsa be a hangerőt.

Rendellenes a képernyő színe.

Probléma	Megoldás
A képernyő színelbontása gyenge (16 szín).	<ul style="list-style-type: none"> • Állítsa a színek számát több mint 24 bitre (true color). Válassza a Vezérlőpult – Display (Kijelző) – Settings (Beállítások) – Color Table (Színtáblázat) menüpontot a Windows rendszerben.
A képernyő színei nem stabilak, vagy csak egyetlen szín látható.	<ul style="list-style-type: none"> • Ellenőrizze a jelkábel csatlakozási állapotát. Vagy helyezze be újra a számítógép videokártyáját.
Fekete pontok jelennek meg a képernyőn?	<ul style="list-style-type: none"> • Előfordulhat, hogy számos képpont (vörös, zöld, fehér vagy fekete színű) látható a képernyőn; ezt a jelenséget az LCD-panel jellemző tulajdonságai okozzák. Ez nem jelenti az LCD-képernyő rendellenes működését.

Rendellenes működés.

Probléma	Megoldás
Az áramellátás hirtelen kikapcsol	<ul style="list-style-type: none"> • Aktív a Kikapcsolásidőzítés? • Ellenőrizze az energiaellátás beállításait. A tápellátás megszakad.

A képernyő nem reagál megfelelően az érintésre.

Probléma	Felbontás
A képernyő nem reagál az érintésre.	<ul style="list-style-type: none"> • Ellenőrizze az USB-kábel csatlakozását. <ul style="list-style-type: none"> - Ez akkor fordulhat elő, ha az USB-kábel nincs megfelelően csatlakoztatva a számítógéphez és a monitorhoz. Ellenőrizze az USB-kábelt, és győződjön meg róla, hogy megfelelően van csatlakoztatva. * A csatlakozás ellenőrzése Windows 7 környezetben Vezérlőpult > Rendszer és biztonság > Rendszer - Ellenőrizze a Toll és érintés rész alatt, hogy hány érintési pontot támogat a képernyő. * Ellenőrizze a kapcsolatot – Windows XP esetén: Vezérlőpult > Rendszer> Hardver > Eszközkezelő > HID. Megfelelő csatlakozás esetén az USB HID tulajdonságok ablakban látható az „LGE MultiTouch Device”. • Ellenőrizze a számítógép áramellátását. <ul style="list-style-type: none"> - Ez akkor fordulhat elő, ha a számítógép nincs áram alatt. Győződjön meg róla, hogy a számítógép tápkábele megfelelően van-e csatlakoztatva a fali aljzathoz. • Indítsa újra a számítógépet. <ul style="list-style-type: none"> - Elképzelhető, hogy a monitor azért nem reagál az érintésre, mert a rendszer az instabil hálózati kapcsolat miatt nem működik. Csatlakoztassa újra a LAN-kábelt vagy indítsa újra a számítógépet. • Ellenőrizze a jelátviteli kábel csatlakozását. <ul style="list-style-type: none"> - Ha a számítógép és a monitor nem jelátviteli kábellel van csatlakoztatva, a képernyő nem reagál az érintésre. Ellenőrizze a jelátviteli kábel csatlakozását. • Ellenőrizze a monitor áramellátását. <ul style="list-style-type: none"> - A képernyő nem reagál az érintésre, ha a monitor ki van kapcsolva. Kapcsolja be a monitort. • Ellenőrizze, hogy a képernyő be van-e kapcsolva.
Az érintés helye nem felel meg az érintési koordinátáknak.	<ul style="list-style-type: none"> • Változtassa meg a táblaszámítógép beállításait (Windows 7). <ul style="list-style-type: none"> - Ez akkor fordulhat elő, ha az érintőképernyő nincs megfelelően kalibrálva. Válassza a következőt: Vezérlőpult > Hardver és hang > Táblaszámítógép beállításai > Megjelenítés > Megjelenítési beállítások > Kalibrálás vagy Alaphelyzet * A mozdulatok és beállítások Windows 7 -ben történő használatával kapcsolatban tanulmányozza a Windows súgóját. • Változtassa meg a kijelző megjelenítését Full Screen módra (Windows XP). <ul style="list-style-type: none"> - Windows XP használata esetén az érintési koordináták elforgatása csak Full Screen módban működik. * Tanulmányozza a számítógépére telepített grafikai kártya súgóját.
Az érintési koordináták 90 fokkal el vannak forgatva (Windows XP).	<ul style="list-style-type: none"> • Változtassa meg a Screen Rotation beállítást az LG TDS segítségével. <ul style="list-style-type: none"> - Futtassa a monitorhoz mellékelt LG TDS-t, és válassza ki a Landscape vagy a Portrait beállítást. • HDMI használata esetén állítsa az Input Label (Bemenet címkéje) opciót PC-re.



Probléma	Felbontás
Nem tudom elindítani az LG TDS-t.	<ul style="list-style-type: none"> Ellenőrizze, hogy a Windows XP operációs rendszert használja-e. <ul style="list-style-type: none"> - Az LG TDS csak a Windows XP-vel használható. Telepítse a .NET Framework 3.5 verziót vagy egy újabb verziót. <ul style="list-style-type: none"> - A Microsoft Download Centerből töltheti le.
Az érintést nem az a monitor érzékeli, amelyiket megérintettem.	<ul style="list-style-type: none"> Változtassa meg a táblaszámítógép beállításait (Windows 7). <ul style="list-style-type: none"> - Ez akkor fordulhat elő, ha az érintőképernyő nincs megfelelően kalibrálva. Válassza a következőt: Vezérlőpult > Hardver és hang > Táblaszámítógép beállításai > Megjelenítés > Megjelenítési beállítások > Kalibrálás vagy Alaphelyzet Állítsa be a monitort alapértelmezett monitorként (Windows XP). <ul style="list-style-type: none"> - Ez akkor fordulhat elő, ha több monitor használata esetén a monitor nincs alapértelmezettként beállítva. Válassza a következőt: Vezérlőpult > Megjelenítés > Beállítások fül > Válassza ki a monitort > Ez az eszköz legyen az elsődleges monitor (U) > Alkalmaz (A).
Windows 7 verziót futtató számítógépet használok, a monitor mégsem képes 10 érintési pont érzékelésére.	<ul style="list-style-type: none"> Ellenőrizze, hogy a lejátszani kívánt tartalom támogatja-e a 10 érintési ponton történő érzékelést. <ul style="list-style-type: none"> - Lehetséges, hogy a lejátszott tartalom (pl. Flash Player, Paint stb.) nem támogatja a 10 érintési ponton történő érzékelést. Húzza ki az USB-kábelt, és 10 másodperc múlva csatlakoztassa újra. Játssza le újra a tartalmat (pl. Flash Player, Paint, stb.). Indítsa újra a számítógépet. Ha a két érintési pont közötti távolság 15 mm vagy kevesebb, előfordulhat, hogy a képernyő hibásan érzékeli az érintést. Előfordulhat, hogy az érintőképernyő szélén a 10 érintési pontos vezérlés kevésbé megbízhatóan működik.

A TERMÉK JELLEMZŐI

42WT30MS

LCD-panel	Képernyő típusa	1064,67 mm széles (42 hüvelyk) TFT (Thin Film transistor) LCD-panel (folyadékkristályos kijelző). Látható átlós méret: 1064,67 mm
	Képpont távolság	0,4833 mm (V) x 0,4833 mm (F)
Videojel	Maximális felbontás	1920 x 1080, 60 Hz-en - Előfordulhat, hogy nem támogatott az operációs rendszertől vagy a videokártya típusától függően.
	Ajánlott felbontás	1920 x 1080, 60 Hz-en - Előfordulhat, hogy nem támogatott az operációs rendszertől vagy a videokártya típusától függően.
	Vízszintes frekvencia	RGB : 30 kHz – 83 kHz HDMI/DVI-D/DP : 30 kHz – 83 kHz
	Függőleges frekvencia	RGB : 50 Hz – 75 Hz HDMI/DVI-D/DP : 56 Hz – 60 Hz
	Szinkronizáció típusa	Separate Sync, Composite Sync, Digital
bemeneti csatlakozó		15 tűs D-Sub típus, DVI, HDMI, DP, Audio, Speaker, IR, USB, RS-232C, LAN, Touch USB - RGB-kábel segítségével AV (CVBS) vagy komponens kimeneti csatlakozót lehet csatlakoztatni.
Tápellátás	Névleges feszültség	AC 100-240 V~ 50/60 Hz 1,3 A
	Energiafogyasztás	Bekapcsolt mód: 90 W (tip.) Alvó mód (RGB/HDMI/DVI) : ≤ 0,7 W Alvó mód (DP) : ≤ 0,7 W Kikapcsolt mód: ≤ 0,5 W
Környezeti feltételek	Üzemi hőmérséklet	0 °C – 40 °C
	Üzemi páratartalom	10% – 80%
	Tárolási hőmérséklet	-20 °C – 60 °C
	Tárolási páratartalom	5 % – 95 %

A fenti termékjellemzők a termék funkcióinak továbbfejlesztése miatt előzetes értesítés nélkül megváltozhatnak.

Méretek (Szélesség x Magasság x Mélység) / Tömeg	
	990,9 mm x 585 mm x 95,3 mm / 15,9 kg
	
	990,9 mm x 585 mm x 95,3 mm / 16,7 kg

* Érintőképernyő

OS (Operating System, operációs rendszer)	Windows XP	1 pont
	Windows 7	10 ponts
	A megérintett pontok közti távolság: legalább 15 mm	

* Csak a hangszórókkal használható modellekhez



AUDIO	RMS hangkimenet	10 W + 10 W (R + L)
	Bemeneti érzékenység	0,7 Vrms
	Hangszóró impedanciája	8 Ω

A fenti termékjellemzők a termék funkcióinak továbbfejlesztése miatt előzetes értesítés nélkül megváltozhatnak.

47WT30MS

LCD-panel	Képernyő típusa	1192,78 mm széles (47 hüvelyk) TFT (Thin Film Transistor) LCD-panel (folyadékkristályos kijelző). Látható átlós méret: 1192,78 mm
	Képpont távolság	0,5415 mm (V) x 0,5415 mm (F)
Videójel	Maximális felbontás	1920 x 1080, 60 Hz-en - Előfordulhat, hogy nem támogatott az operációs rendszertől vagy a videokártya típusától függően.
	Ajánlott felbontás	1920 x 1080, 60 Hz-en - Előfordulhat, hogy nem támogatott az operációs rendszertől vagy a videokártya típusától függően.
	Vízszintes frekvencia	RGB : 30 kHz – 83 kHz HDMI/DVI-D/DP : 30 kHz – 83 kHz
	Függőleges frekvencia	RGB : 50 Hz – 75 Hz HDMI/DVI-D/DP : 56 Hz – 60 Hz
	Szinkronizáció típusa	Separate Sync, Composite Sync, Digital
bemeneti csatlakozó		15 tűs D-Sub típus, DVI, HDMI, DP, Audio, Speaker, IR, USB, RS-232C, LAN. Touch USB - RGB-kábel segítségével AV (CVBS) vagy komponens kimeneti csatlakozót lehet csatlakoztatni.
Tápellátás	Névleges feszültség	AC 100-240 V~ 50/60 Hz 1,3 A
	Energiafogyasztás	Bekapcsolt mód: 100 W (tip.) Alvó mód (RGB/HDMI/DVI) : ≤ 0,7 W Alvó mód (DP) : ≤ 0,7 W Kikapcsolt mód: ≤ 0,5 W
Környezeti feltételek	Üzemi hőmérséklet	0 °C – 40 °C
	Üzemi páratartalom	10% – 80%
	Tárolási hőmérséklet	-20 °C – 60 °C
	Tárolási páratartalom	5 % – 95 %

A fenti termékjellemzők a termék funkcióinak továbbfejlesztése miatt előzetes értesítés nélkül megváltozhatnak.

Méretek (Szélesség x Magasság x Mélység) / Tömeg	
	1102,7 mm x 647,8 mm x 100,7 mm / 20,5 kg
	
	1102,7 mm x 647,8 mm x 100,7 mm / 21,3 kg

*** Érintőképernyő**

OS (Operating System, operációs rendszer)	Windows XP	1 pont
	Windows 7	10 ponts
A megérintett pontok közti távolság: legalább 15 mm		

*** Csak a hangszórókkal használható modellekhez**



AUDIO	RMS hangkimenet	10 W + 10 W (R + L)
	Bemeneti érzékenység	0,7 Vrms
	Hangszóró impedanciája	8 Ω

A fenti termékjellemzők a termék funkcióinak továbbfejlesztése miatt előzetes értesítés nélkül megváltozhatnak.

55WT30MS

LCD-panel	Képernyő típusa	1387,80 mm széles (55 hüvelyk) TFT (Thin Film Transistor) LCD-panel (folyadékkristályos kijelző). Látható átlós méret: 1387,80 mm
	Képpont távolság	0,630 mm (V) x 0,630 mm (F)
Videojel	Maximális felbontás	1920 x 1080, 60 Hz-en - Előfordulhat, hogy nem támogatott az operációs rendszertől vagy a videokártya típusától függően.
	Ajánlott felbontás	1920 x 1080, 60 Hz-en - Előfordulhat, hogy nem támogatott az operációs rendszertől vagy a videokártya típusától függően.
	Vízszintes frekvencia	RGB : 30 kHz – 83 kHz HDMI/DVI-D/DP : 30 kHz – 83 kHz
	Függőleges frekvencia	RGB : 50 Hz – 75 Hz HDMI/DVI-D/DP : 56 Hz – 60 Hz
	Szinkronizáció típusa	Separate Sync, Composite Sync, Digital
bemeneti csatlakozó		15 tűs D-Sub típus, DVI, HDMI, DP, Audio, Speaker, IR, USB, RS-232C, LAN, Touch USB - RGB-kábel segítségével AV (CVBS) vagy komponens kimeneti csatlakozót lehet csatlakoztatni.
Tápellátás	Névleges feszültség	AC 100-240 V~ 50/60 Hz 1,8 A
	Energiafogyasztás	Bekapcsolt mód: 140 W (tip.) Alvó mód (RGB/HDMI/DVI) : ≤ 0,7 W Alvó mód (DP) : ≤ 0,7 W Kikapcsolt mód: ≤ 0,5 W
Környezeti feltételek	Üzemi hőmérséklet	0 °C – 40 °C
	Üzemi páratartalom	10% – 80%
	Tárolási hőmérséklet	-20 °C – 60 °C
	Tárolási páratartalom	5 % – 95 %

A fenti termékjellemzők a termék funkcióinak továbbfejlesztése miatt előzetes értesítés nélkül megváltozhatnak.

Méretek (Szélesség x Magasság x Mélység) / Tömeg		
	1272,6 mm x 743,4 mm x 100,4 mm / 28 kg	
		
	1272,6 mm x 743,4 mm x 100,4 mm / 28,8 kg	

* Érintőképernyő

OS (Operating System, operációs rendszer)	Windows XP	1 pont
	Windows 7	10 ponts
	A megérintett pontok közti távolság: legalább 15 mm	

* Csak a hangszórókkal használható modellekhez

AUDIO	RMS hangkimenet	10 W + 10 W (R + L)
	Bemeneti érzékenység	0,7 Vrms
	Hangszóró impedanciája	8 Ω

A fenti termékjellemzők a termék funkcióinak továbbfejlesztése miatt előzetes értesítés nélkül megváltozhatnak.

Méretetek

Az útmutatóban szereplő ábrák eltérhetnek a valódi terméktől és annak tartozékaitól.
A csavarok méretét lásd a „Felszerelés falra” c. részben.

(Mértékegység: mm)

42WT30MS

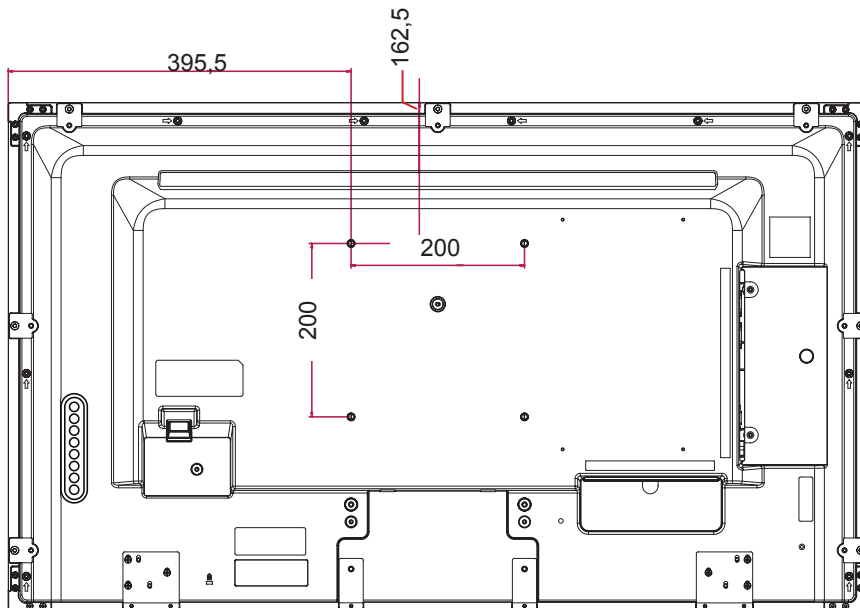
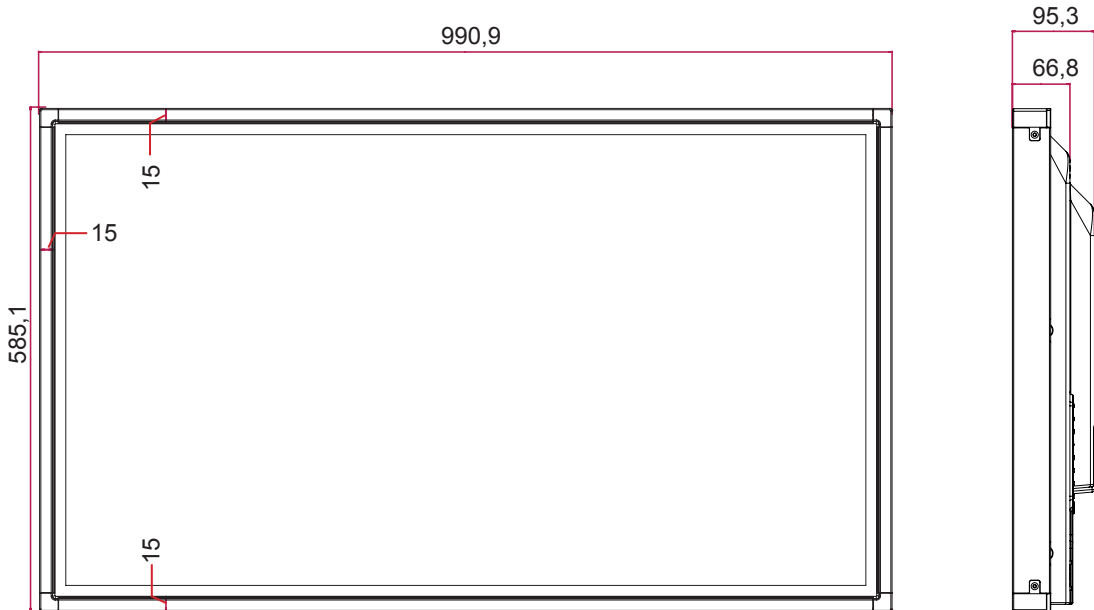

A fenti termékjellemzők a termék funkcióinak továbbfejlesztése miatt előzetes értesítés nélkül megváltozhatnak.

Méretek

Az útmutatóban szereplő ábrák eltérhetnek a valódi terméktől és annak tartozékaitól. A csavarok méretét lásd a „Felszerelés falra” c. részben.

(Mértékegység: mm)

47WT30MS

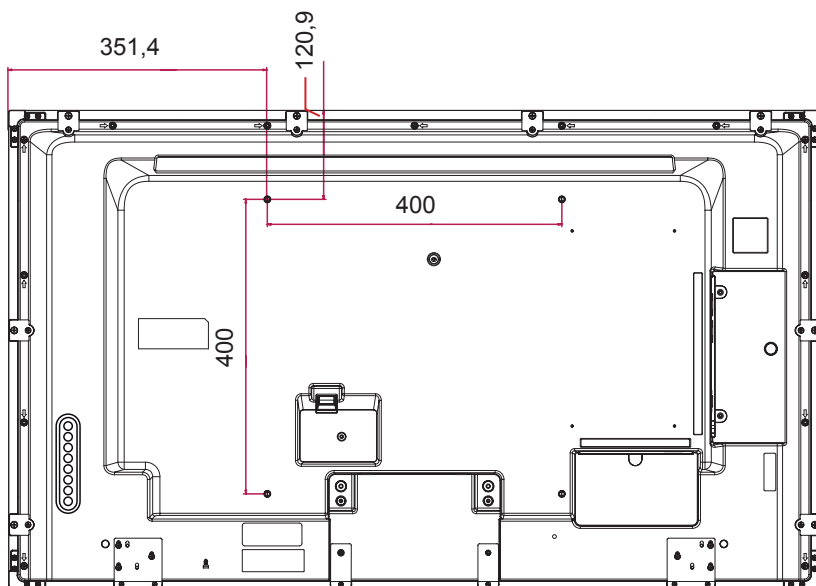
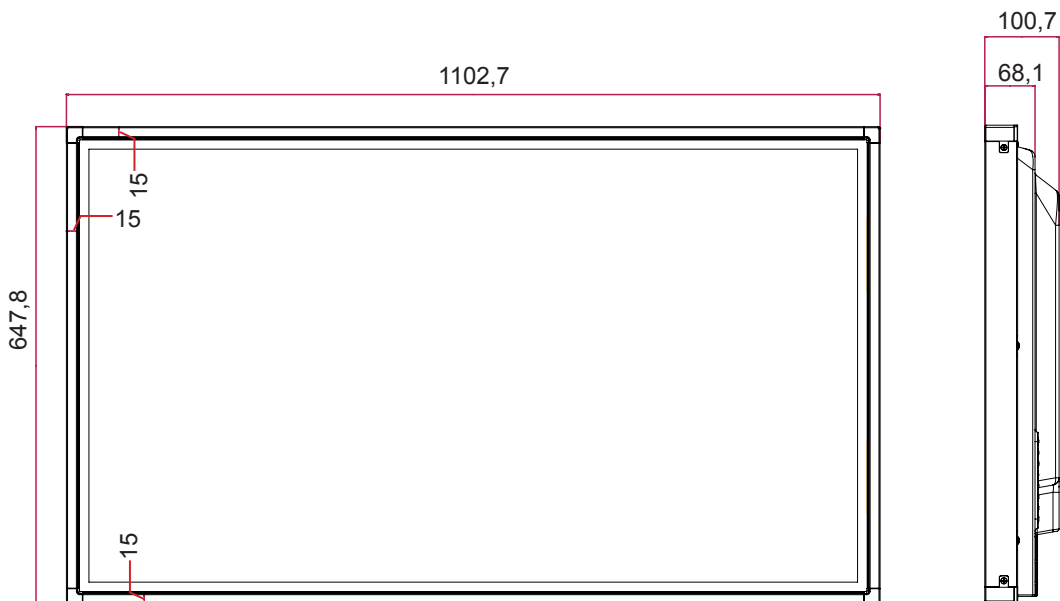

A fenti termékjellemzők a termék funkcióinak továbbfejlesztése miatt előzetes értesítés nélkül megváltozhatnak.

Méretetek

Az útmutatóban szereplő ábrák eltérhetnek a valódi terméktől és annak tartozékaitól.
A csavarok méretét lásd a „Felszerelés falra” c. részben.

(Mértékegység: mm)

55WT30MS

MAGYAR

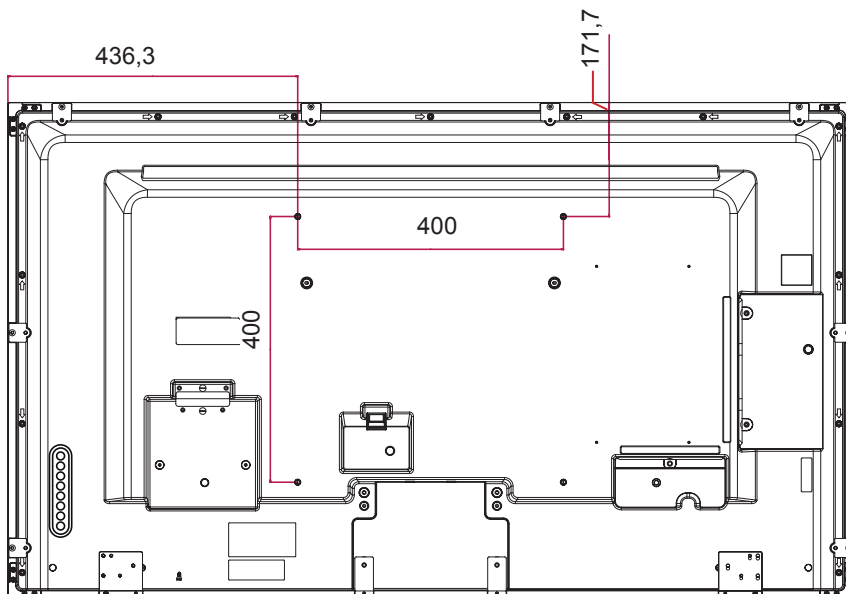
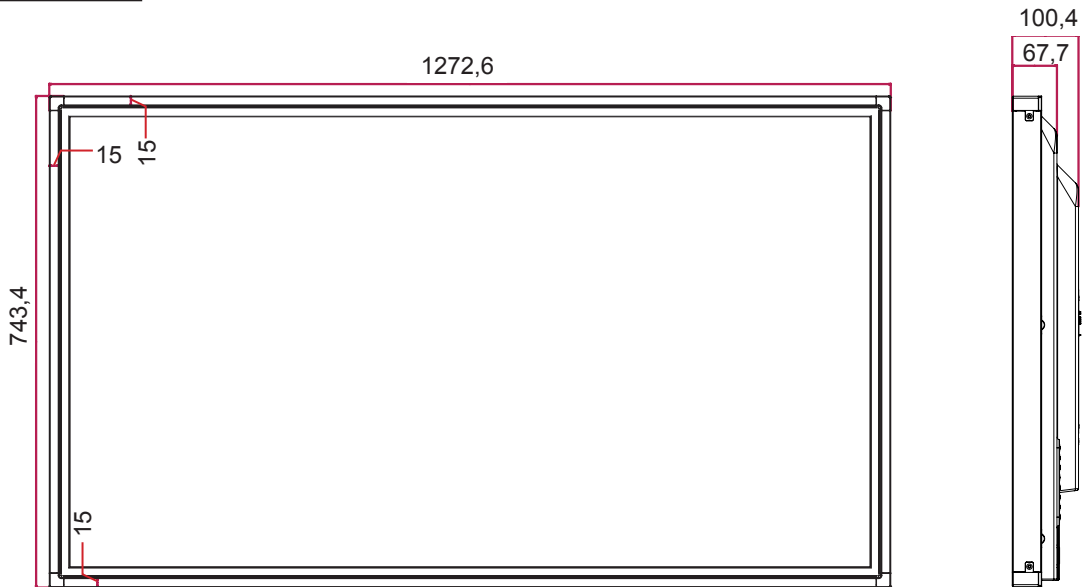

A fenti termékjellemzők a termék funkcióinak továbbfejlesztése miatt előzetes értesítés nélkül megváltozhatnak.

RGB (PC) támogatott mód

Felbontás	Vízszintes frekvencia (kHz)	Függőleges frekvencia (Hz)
640 x 350	31,469	70,8
720 x 400	31,468	70,8
640 x 480	31,469	59,94
800 x 600	37,879	60,317
832 x 624	49,725	74,55
1024 x 768	48,363	60
1280 x 720	44,772	59,855
1366 x 768	47,7	60
1280 x 1024	63,981	60,02
1680 x 1050	65,290	59,954
1920 x 1080	67,5	60

DTV-mód

Felbontás	Komponens	HDMI/ Display Port (DTV)
480i	o	x
576i	o	x
480p	o	o
576p	o	o
720p	o	o
1080i	o	o
1080p	o	o

HDMI/ DVI/ Display Port (PC) támogatott mód

Felbontás	Vízszintes frekvencia (kHz)	Függőleges frekvencia (Hz)
640 x 480	31,469	59,94
800 x 600	37,879	60,317
1024 x 768	48,363	60
1280 x 720	44,772	59,855
1366 x 768	47,7	60
1280 x 1024	63,981	60,02
1680 x 1050	65,290	59,954
1920 x 1080	67,5	60

! MEGJEGYZÉS

- Számítógépes felbontások elérhetők bemeneti címke opcióként RGB és HDMI/ DVI/Display Port bemeneti módban: 640 x 480 / 60 Hz, 1280 x 720 / 60 Hz, 1920 x 1080 / 60 Hz és DTV-felbontások: 480p, 720p, 1080p.

! MEGJEGYZÉS

- Függőleges frekvencia: Ahhoz, hogy a felhasználó lássa a termék kijelzőjét, a képernyőn megjelenő képet másodpercenként több tízszer változtatni kell, mint egy fénycső esetében. A függőleges frekvencia vagy képráfrissítési sebesség a másodpercenkénti képváltások száma. A mértékegysége Hz.
- Vízszintes frekvencia: A vízszintes intervallum az egy függőleges sor megjelenítéséhez szükséges idő. Ha 1-et elosztunk a vízszintes intervallummal, a másodpercenként megjelenített vízszintes sorok száma táblázatba foglalható a vízszintes frekvenciaként. A mértékegysége kHz.

INFRAVÖRÖS KÓDOK

- Ez a funkció nem minden típus esetén elérhető.
- A modelltől függően bizonyos billentyűk nem támogatottak.

Kód (Hexadecimális)	Funkció	Megjegyzés
08	⏻ Power	R/C GOMB
0B	INPUT	R/C GOMB
C4	MONITOR ON	R/C GOMB
C5	MONITOR OFF	R/C GOMB
95	ENERGY SAVING	R/C GOMB
DC	3D	R/C GOMB
10 - 19	Számbillentyű 0 - 9	R/C GOMB
32	1/a/A	R/C GOMB
2F	CLEAR	R/C GOMB
02	Volume ▲ (+)	R/C GOMB
03	Volume ▼ (-)	R/C GOMB
79	ARC	R/C GOMB
99	AUTO	R/C GOMB
09	MUTE	R/C GOMB
E0	BRIGHTNESS ^ (Page UP)	R/C GOMB
E1	BRIGHTNESS v (Page Down)	R/C GOMB
4D	PSM	R/C GOMB
AA	INFO ⓘ	R/C GOMB
5F	W.BAL	R/C GOMB
43	SETTINGS	R/C GOMB
40	Fei ▲	R/C GOMB
41	Le ▼	R/C GOMB
07	Bal oldalon ◀	R/C GOMB
06	Jobb oldalon ▶	R/C GOMB
3F	S.MENU	R/C GOMB
44	OK	R/C GOMB
28	BACK	R/C GOMB
5B	EXIT	R/C GOMB
7E	◉ SIMPLINK	R/C GOMB
7B	TILE	R/C GOMB
B1	■	R/C GOMB
B0	▶	R/C GOMB
BA		R/C GOMB
8F	◀◀	R/C GOMB
8E	▶▶	R/C GOMB
72	Piros gomb (ID ON)	R/C GOMB
71	Zöld gomb (ID OFF)	R/C GOMB
63	Sárga gomb	R/C GOMB
61	Kék gomb	R/C GOMB

RS-232C VEZÉRLŐ

- Ezzel a módszerrel egyszerre több készüléket csatlakoztathat egyetlen számítógéphez. Egyetlen számítógépről vezérelhet egyszerre több csatlakoztatott készüléket.
- Az Option (Opció) menüben a Set ID (készülékazonosító) értékének 1 és 255 között kell lennie, duplikátumok nélkül.

A kábel csatlakoztatása

Csatlakoztassa az RS-232C kábelt az ábrán látható módon.

- A számítógép az RS-232C protokoll segítségével vezérli a készülékeket. Így a számítógép segítségével ki- és bekapcsolhatja a készüléket, kiválaszthatja a bemeneti jelet vagy megadhatja a képernyőmenü beállításait.

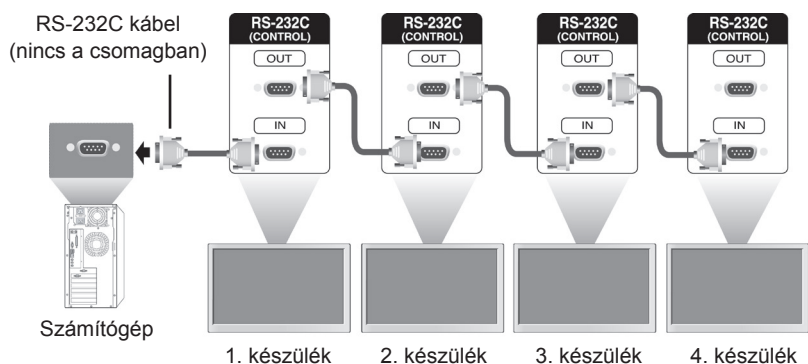

RS-232C konfigurációk

7 vezetékes konfigurációk (szabványos RS-232C)

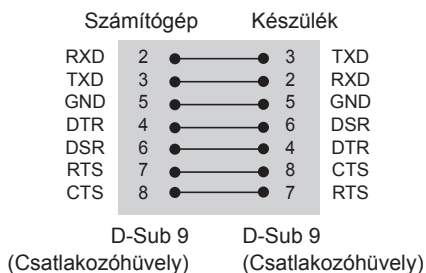

3 vezetékes konfiguráció (nem szabványos)

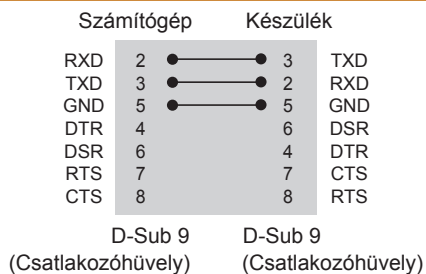

Kommunikációs paraméterek

- Átviteli sebesség: 9600 BPS
- Adathossz: 8 bit
- Paritásbit: nincs
- Stop bit: 1 bit
- Átvitelvezérlés: nincs
- Kommunikációs kód: ASCII kód
- Kereszkötésű (fordított) kábelt használjon

Részletes parancslista

	COMMAND		DATA (Hexadecimális)
	1	2	
01. Teljesítmény	k	a	00 - 01
02. Bemenetválasztás	x	b	Lásd: „Bemenetválasztás”.
03. Képarány	k	c	Lásd: „Képarány”.
04. Energiatakarékos üzemmód	j	q	Lásd: „Energiatakarékos üzemmód”.
05. Képüzemmód	d	x	Lásd: „Képüzemmód”.
06. Kontraszt	k	g	00 - 64
07. Fényerő	k	h	00 - 64
08. Képélesség	k	k	00 - 64
09. Színtelítettség	k	i	00 - 64
10. Árnyalat	k	j	00 - 64
11. Színhőm.	x	u	00 - 64
12. Vízsz. pozíció	f	q	00 - 64
13. Függ. pozíció	f	r	00 - 64
14. Vízsz. méret	f	s	00 - 64
15. Automatikus konfiguráció	j	u	01
16. Balansz	k	t	00 - 64
17. Hangüzemmód	d	y	Lásd: „Hangüzemmód”.
18. Magas	k	r	00 - 64
19. Mély	k	s	00 - 64
20. Hangszóró	d	v	00 - 01
21. Hangerő némítása	k	e	00 - 01
22. Hangerő-szabályozás	k	f	00 - 64
23. 1. idő (év/ hónap/napok)	f	a	Lásd: „1. idő”.
24. 2. idő (óra/perc/másodperc)	f	x	Lásd: „2. idő”.
25. Kikapcsolás időzítő (Ismétlés mód/Idő)	f	e	Lásd: „Kikapcsolás időzítő”.
26. Bekapcsolás időzítő (Ismétlés mód/Idő)	f	d	Lásd: „Bekapcsolás időzítő”.
27. Bekapcsolás időzítő bemenet	f	u	Lásd: „Bekapcsolás időzítő bemenet”.
28. Kikapcsolási idő	f	f	00 - 08
29. Power On Delay	f	h	00 - 64
30. Automatikus készenlét	m	n	00 - 01
31. Automatikus kikapcsolás	f	g	00 - 01
32. Nyelv	f	i	Lásd: „Nyelv”.
33. Bekapcsolás jelző (Készenléti lámpa)	f	o	00 - 01
34. Bekapcsolás jelző (Bekapcsolási lámpa)	f	p	00 - 01
35. ISM üzemmód	j	p	Lásd: „ISM üzemmód”.
36. Feladatátvétel kiválasztása	m	i	00 - 02
37. Feladatátvételi bemenet kiválasztása	m	j	Lásd: „Feladatátvételi bemenet kiválasztása”.
38. Reset-alapbeállítás	f	K	00 - 02

	COMMAND		DATA (Hexadecimális)
	1	2	
39. Tile Mode	d	d	00 - 01
40. Tile Mode ellenőrzése	d	z	FF
41. Tile ID	d	i	Lásd: „Tile ID”.
42. Tile vízszintes pozíció	d	e	00 - 32
43. Tile függőleges pozíció	d	f	00 - 32
44. Tile vízszintes méret	d	g	00 - 32
45. Tile függőleges méret	d	h	00 - 32
46. Természetes üzemmód - Tile üzemmódban	d	j	00 - 01
47. DPM kiválasztása	f	j	00 - 01
48. VENTILÁTOR szabályozása	d	o	00 - 03
49. VENTILÁTORHIBA ellenőrzése	d	w	FF
50. Hőmérsékletérték	d	n	FF
51. Távirányítózár/Gombzár	k	m	00 - 01
52. Billentyű	m	c	Lásd: „Billentyű”.
53. OSD kiválasztása	k	l	00 - 01
54. Eltelt idő olvasása	d	l	FF
55. Sorozatszám ellenőrzése	f	y	FF
56. Szoftververzió	f	z	FF
57. Fehéregyensúly piros színmélységének beállítása	j	m	00 - FE
58. Fehéregyensúly zöld színmélységének beállítása	j	n	00 - FE
59. Fehéregyensúly kék színmélységének beállítása	j	o	00 - FE
60. Háttérfény	m	g	00 - 64
61. Számítógép be-/kikapcsolásának vezérlése	d	t	00 - 01
62. Számítógép be-/kikapcsolása	d	s	00 - 01
63. Easy Brightness Control Mode	s	m	00 - 01
64. Easy Brightness Control Schedule	s	s	Lásd: „Easy Brightness Control Schedule”
65. Állapot ellenőrzése	s	v	Lásd: „Állapot ellenőrzése”
66. BLU Maintenance (BLU karbantartás)	m	t	00 - 01
67. Képernyőnémitás	k	d	00 - 01

- Megjegyzés: USB-műveletek végrehajtása közben (pl. Dvix vagy EMF) a Power (k a) és a Key (m c) parancsokon kívül minden más parancs végrehajtása szünetel, és a készülék NG (nem jó) parancsként kezeli azokat.
- A modelltől függően bizonyos parancsok nem támogatottak.
- Az 'f f' parancs, amely egy adott parancs állapotát mutatja, a SuperSign programmal való kompatibilitás érdekében nem jeleníti meg az OSD-t.

Adatküldési/-fogadási protokoll

Adatküldés

[Command1][Command2][][Set ID][][Data][Cr]]

- * [Command1]: A készülék vezérlésének első parancsa.
- * [Command2]: A készülék vezérlésének második parancsa.
- * [Set ID]: A készülék azonosító, amellyel kommunikálni kíván. Készülék azonosítótól függetlenül az összes készülékkel való kommunikációhoz írja be, hogy „[Set ID] = '00(0x00)”.
 * [Data]: A készülékre küldött információ.
- * [Data1]: A készülékre küldött információ.
- * [Data2]: A készülékre küldött információ.
- * [Data3]: A készülékre küldött információ.
- * [Cr]: kocszi vissza. ASCII-kód: „0x0D”.
- * []: ASCII-kód szóköz „0x20”

Nyugtázás

[Command2][][Set ID][][OK/NG][Data][x]

- * Ha a készülék rendben veszi az adatokat, a fenti formátumú visszaigazoló (ACK) üzenetet küldi. Adatolvasási mód esetén a jelenlegi állapotot megjelenítő adatot jelzi. Adatolvasási mód esetén a PC-ről küldött adatot jelzi.
- * Ha egy parancs a Set ID „00” (=0x00) értékkel kerül elküldésre, az adat az összes monitorra vonatkozik, és mindegyikük küld visszaigazolást (ACK).
- * Ha az „FF” adatérték kerül elküldésre vezérlő módban az RS-232C használatával, a funkció aktuális beállítási értéke ellenőrizhető (csak bizonyos funkciók esetén).
- * A modelltől függően bizonyos parancsok nem támogatottak.

01. Ki-/bekapcsolás (Parancs: k a)

A képernyő be/kikapcsolása.

Adatküldés

[k][a][][Set ID][][Data][Cr]

Data 00 : Ki

01 : Be

Nyugtázás

[a][][Set ID][][OK/NG][Data][x]

* A visszaigazolási jel csak abban az esetben kerül helyesen visszaküldésre, ha a monitor teljesen ki van kapcsolva.

* Az Adatküldés és Nyugtázás jelek között bizonyos mértékű időközés léphet fel.

02. Bemenetválasztás (Parancs: x b)

A készülék bemeneti jelforrásának kiválasztása.

Adatküldés

[x][b][][Set ID][][Data][Cr]

Data 20: Bemenet (AV)

40: Component

60: RGB

70: DVI-D(PC)

80: DVI-D(DTV)

90: HDMI(HDMI1)(DTV)

A0: HDMI(HDMI1)(PC)

C0: Display Port (DTV)

D0: Display Port (PC)

91: HDMI2/SDI(DTV)

A1: HDMI2/SDI(PC)

B0: SuperSign

Nyugtázás

[b][][Set ID][][OK/NG][Data][x]

* A modelltől függően lehetséges, hogy bizonyos bemeneti jelek nem támogatottak.

03. Képarány (Parancs : k c)

A képernyőformátum beállítása.

Adatküldés

[k][c][][Set ID][][Data][Cr]

Data 01:4:3

02: 16:9

04: Nagyítás

(AV, Component, HDMI/ DVI-D/ Display Port DTV)

09: Levágás nélkül (720p vagy nagyobb)

(Component, HDMI/ DVI-D/ Display Port DTV)

* RGB, DVI-D, HDMI/Display Port PC mód (1:1)

10 – 1F: Mozinagyítás 1–16

(AV, Component, HDMI/ DVI-D/ Display Port DTV)

* A rendelkezésre álló adattípusok a bemeneti jeltől függően eltérhetnek. További információkért tekintse meg a Használati útmutató Képarány című részét.

* A képarány eltérhet a készülék bemeneti konfigurációjától függően.

Nyugtázás

[c][][Set ID][][OK/NG][Data][x]

04. Energiatakarékos üzemmód (Parancs: j q)

Az energiatakarékos üzemmód beállítása.

Adatküldés

[j][q][][Set ID][][Data][Cr]

Data 00: Ki

01: Minimális

02: Közepes

03. Maximális

04: Automatikus

05. képkikapcsolás

Nyugtázás

[q][][Set ID][][OK/NG][Data][x]

** A modelltől függően lehetséges, hogy nem támogatott.

05. Képzüemmód (Parancs: d x)

A Képzüemmód kiválasztása.

Adatküldés

[d][x][][Set ID][][Data][Cr]

Data 00: Élénk

01: Normál

02. Mozi

03. Sport

04: Játék

Nyugtázás

[x][][Set ID][][OK/NG][Data][x]

06. Kontraszt (Parancs: k g)

A képernyőkontraszt beállítása.

Adatküldés

[k][g][][Set ID][][Data][Cr]

Data: 00 - 64: Kontraszt: 0 – 100

Nyugtázás

[g][][Set ID][][OK/NG][Data][x]

07. Fényerő (Parancs: k h)

A képernyő fényerejének beállítása.

Adatküldés

[k][h][][Set ID][][Data][Cr]

Data: 00 - 64: Fényerő: 0 – 100

Nyugtázás

[h][][Set ID][][OK/NG][Data][x]

08. Képelesség (Parancs: k k)

A képernyő élességének beállítása.

* Ez a funkció csak AV/Component bemeneti mód esetén érhető el.

Adatküldés

[k][k][][Set ID][][Data][Cr]

Data: 00 - 64: Képelesség: 0 – 100

Nyugtázás

[k][][Set ID][][OK/NG][Data][x]

09. Színtelítettség (Parancs: k i)

A kép színének beállítása.

* Ez a funkció csak AV/Component bemeneti mód esetén érhető el.

Adatküldés

[k][i][][Set ID][][Data][Cr]

Data: 00 - 64: Színtelítettség: 0 – 100

Nyugtázás

[i][][Set ID][][OK/NG][Data][x]

10. Árnyalat (Parancs: k j)

A képernyő színárnyalatának beállítása.

* Ez a funkció csak AV/Component bemeneti mód esetén érhető el.

Adatküldés

[k][j][][Set ID][][Data][Cr]

Data 00 - 64: Árnyalat: R50 - G50

Nyugtázás

[j][][Set ID][][OK/NG][Data][x]

11. Színhőm. (Parancs: x u)

A képernyő színhőmérsékletének beállítása.

Adatküldés

[x][u][][Set ID][][Data][Cr]

Data: 00 - 64: Meleg 50 – Hideg 50

Nyugtázás

[u][][Set ID][][OK/NG][Data][x]

12. Vízsz. pozíció (Parancs: f q)

A képernyő vízszintes pozíciójának beállítása.

* Ez a funkció csak akkor érhető el, amikor a Tile Mode beállítása Ki.

* A működési tartomány az RGB bemeneti felbontástól függően változik.

(Csak RGB-PC bemenet esetén érhető el.)

Adatküldés

[f][q][][Set ID][][Data][Cr]

Data: 00 - 64: min. -50 (bal) - max. 50 (jobb)

Nyugtázás

[q][][Set ID][][OK/NG][Data][x]

13. Füg. pozíció (Parancs: f r)

A képernyő függőleges pozíciójának beállítása.

* Ez a funkció csak akkor érhető el, amikor a Tile Mode beállítása Ki.

* A működési tartomány az RGB bemeneti felbontástól függően változik.

(Csak RGB-PC bemenet esetén érhető el.)

Adatküldés

[f][r][][Set ID][][Data][Cr]

Data: 00 - 64: min. -50 (alsó) - max. 50 (felső)

Nyugtázás

[r][][Set ID][][OK/NG][Data][x]

14. Vízsz. méret (Parancs: f s)

A képernyő vízszintes méretének beállítása.

* Ez a funkció csak akkor érhető el, amikor a Tile Mode beállítása Ki.

* A működési tartomány az RGB bemeneti felbontástól függően változik.

(Csak RGB-PC bemenet esetén érhető el.)

Adatküldés

[f][s][][Set ID][][Data][Cr]

Data 00 - 64: min. -50 (csökkentés) - max. 50 (növelés)

Nyugtázás

[s][][Set ID][][OK/NG][Data][x]

15. Automatikus konfiguráció (Parancs: j u)

A kép helyzetének beállítása és a képremegés automatikus csökkentése.

(Csak RGB-PC bemenet esetén érhető el.)

Adatküldés

[j][u][][Set ID][][Data][Cr]

Data 01 : Beállítás

Nyugtázás

[u][][Set ID][][OK/NG][Data][x]

16. Balansz (Parancs: k t)

A hangegyensúly beállítása.

Adatküldés

[k][t][][Set ID][][Data][Cr]

Data: 00 - 64: Bal 50 – Jobb 50

Nyugtázás

[t][][Set ID][][OK/NG][Data][x]

17. Hangüzemmód (Parancs: d y)

A hangüzemmód kiválasztása.

Adatküldés

[d][y][][Set ID][][Data][Cr]

Data 01: Normál

02: Zene

03: Mozi

04: Sport

05. Játék

Nyugtázás

[y][][Set ID][][OK/NG][Data][x]

18. Magas (Parancs: k r)

A magas értékek beállítása.

Adatküldés

[k][r][][Set ID][][Data][Cr]

Data: 00 - 64: Magas: 0 – 100

Nyugtázás

[r][][Set ID][][OK/NG][Data][x]

19. Mély (Parancs: k s)

A mély értékek beállítása.

Adatküldés

[k][s][][Set ID][][Data][Cr]

Data: 00 - 64: Mély: 0 – 100

Nyugtázás

[s][][Set ID][][OK/NG][Data][x]

22. Hangerő-szabályozás (Parancs: k f)

A lejátszási hangerő beállítása.

Adatküldés

[k][f][][Set ID][][Data][Cr]

Data: 00 - 64: Hangerő: 0 – 100

Nyugtázás

[f][][Set ID][][OK/NG][Data][x]

20. Hangszóró (Parancs: d v)

A hangszóró be- és kikapcsolása.

Adatküldés

[d][v][][Set ID][][Data][Cr]

Data 00: Ki
01: Be

Nyugtázás

[v][][Set ID][][OK/NG][Data][x]

23. 1. idő (év/hónap/nap) (Parancs: f a)

Az 1. idő (év/ hónap/nap) értékeinek beállításához.

Adatküldés

[f][a][][Set ID][][Data1][][Data2][][Data3][Cr]

Data1 00 - 14: 2010 - 2030
Data2 01 - 0C: január - december
Data3 01 - 1F: 1 - 31

* Az 1. idő (év/hónap/nap) értékeinek ellenőrzéséhez írja be, hogy „fa [Set ID] ff”.

Nyugtázás

[a][][Set ID][][OK/NG][Data1][Data2][Data3][x]

21. Hangerő némítása (Parancs: k e)

A hangerő némításának/némítás kikapcsolásának vezérlése.

Adatküldés

[k][e][][Set ID][][Data][Cr]

Data 00 : Némítás (hangerő ki)
01 : Jelenlegi hangerő (hangerő be)

Nyugtázás

[e][][Set ID][][OK/NG][Data][x]

24. 2. idő (óra/perc/másodperc) (Parancs: f x)

A 2. idő (óra/perc/másodperc) értékeinek beállításához.

Adatküldés

[f][x][][Set ID][][Data1][][Data2][][Data3][Cr]

Data1 00 - 17: 00 - 23 óra
Data2 00 - 3B: 00 - 59 perc
Data3 00 - 3B: 00 - 59 másodperc

* A 2. idő (óra/perc/másodperc) értékeinek ellenőrzéséhez írja be, hogy „fx [Set ID] ff”.

** Ez a parancs nem működik, ha az 1. időt (év/ hónap/nap) előzőleg nem állították be.

Nyugtázás

[x][][Set ID][][OK/NG][Data1][Data2][Data3][x]

25. Kikapcsolás időzítő (Ismétlés mód/Idő) (Parancs: f e)

A Kikapcsolás időzítő (Ismétlés mód/Idő) funkció beállításához.

Adatküldés

```
[f][e][ ][Set ID][ ][Data1][ ][Data2][ ][Data3][Cr]
```

Data1

1. F1 - F7 (adatolvasás)

F1: Első kikapcsolási időadat olvasása

F2: Második kikapcsolási időadat olvasása

F3: Harmadik kikapcsolási időadat olvasása

F4: Negyedik kikapcsolási időadat olvasása

F5: Ötödik kikapcsolási időadat olvasása

F6: Hatodik kikapcsolási időadat olvasása

F7: Hetedik kikapcsolási időadat olvasása

2. E1 - E7 (egy index törlése), E0 (összes index törlése)

E0: Összes kikapcsolási időadat törlése

E1: Első kikapcsolási időadat törlése

E2: Második kikapcsolási időadat törlése

E3: Harmadik kikapcsolási időadat törlése

E4: Negyedik kikapcsolási időadat törlése

E5: Ötödik kikapcsolási időadat törlése

E6: Hatodik kikapcsolási időadat törlése

E7: Hetedik kikapcsolási időadat törlése

3. 01 - 0C (a hét napjának beállítása a kikapcsolási időhöz)

00: Ki

01: Egyszer

02: Naponta

03: hétfőtől péntekig

04: hétfőtől szombatig

05: szombattól vasárnapig

06: Vasárnap

07: Hétfő

08: Kedd

09: Szerda

0A: Csütörtök

0B: Péntek

0C: Szombat

Data2 00 - 17: 00 - 23 óra

Data3 00 - 3B: 00 - 59 perc

* A kikapcsolási időlista olvasásához vagy törléséhez a [Data2] és [Data3] értékeknek FFH-nak kell lenniük.

(1. példa: fe 01 f1 ff ff - Első kikapcsolási időadat olvasása.)

(2. példa: fe 01 e1 ff ff - Első kikapcsolási időadat törlése.)

(3. példa: fe 01 04 02 03 - Kikapcsolási idő beállítása „hétfőtől szombatig, 02:03” értékre.)

* Ez a funkció csak akkor támogatott, amikor az 1 (év/hónap/nap) és a 2 (óra/perc/másodperc) be van állítva.

Nyugtázás

```
[e][ ][Set ID][ ][OK/NG][Data1][Data2][Data3][x]
```

26. Bekapcsolás időzítő (Ismétlés mód/Idő) (Parancs: f d)

A Bekapcsolás időzítő (Ismétlés mód/Idő) funkció beállításához.

Adatküldés

```
[f][d][ ][Set ID][ ][Data1][ ][Data2][ ][Data3][Cr]
```

Data1

1. F1 - F7 (adatolvasás)

F1: Első bekapcsolási időadat olvasása

F2: Második bekapcsolási időadat olvasása

F3: Harmadik bekapcsolási időadat olvasása

F4: Negyedik bekapcsolási időadat olvasása

F5: Ötödik bekapcsolási időadat olvasása

F6: Hatodik bekapcsolási időadat olvasása

F7: Hetedik bekapcsolási időadat olvasása

2. E1 - E7 (egy index törlése), E0 (összes index törlése)

E0: Összes bekapcsolási időadat törlése

E1: Első bekapcsolási időadat törlése

E2: Második bekapcsolási időadat törlése

E3: Harmadik bekapcsolási időadat törlése

E4: Negyedik bekapcsolási időadat törlése

E5: Ötödik bekapcsolási időadat törlése

E6: Hatodik bekapcsolási időadat törlése

E7: Hetedik bekapcsolási időadat törlése

3. 01 - 0C (a hét napjának beállítása a bekapcsolási időhöz)

00: Ki

01: Egyszer

02: Naponta

03: hétfőtől péntekig

04: hétfőtől szombatig

05: szombattól vasárnapig

06: Vasárnap

07: Hétfő

08: Kedd

09: Szerda

0A: Csütörtök

0B: Péntek

0C: Szombat

Data2 00 - 17: 00 - 23 óra

Data3 00 - 3B: 00 - 59 perc

* A kikapcsolási időlista olvasásához vagy törléséhez a [Data2] és [Data3] értékeknek FFH-nak kell lenniük.

(1. példa: fd 01 f1 ff ff - Első bekapcsolási időadat olvasása.)

(2. példa: fd 01 e1 ff ff - Első bekapcsolási időadat törlése.)

(3. példa: fd 01 04 02 03 - Bekapcsolási idő beállítása „hétfőtől szombatig, 02:03” értékre.)

* Ez a funkció csak akkor támogatott, amikor az 1 (év/hónap/nap) és a 2 (óra/perc/másodperc) be van állítva.

Nyugtázás

```
[d][ ][Set ID][ ][OK/NG][Data1][Data2][Data3][x]
```

27. Bekapcsolás időzítő bemenet (Parancs: f u)

Külső bemenetnek a jelenlegi „Időzítő be” beállításhoz történő kiválasztásához, és egy új ütemezés hozzáadásához vagy egy meglévő ütemezés módosításához.

Adatküldés

```
[f][u][ ][Set ID][ ][Data1][Cr]
```

```
[f][u][ ][Set ID][ ][Data1][Data2][Cr]
```

Data (Ütemezés hozzáadása)

20: Bemenet (AV)

40: Component

60: RGB

70: DVI-D

90: HDMI (HDMI1)

C0: Display Port

91: HDMI2/SDI

B0: SuperSign

Data1 (Ütemezés módosítása)

1. F1 - F7 (adatolvasás)

F1: Első ütemezési bemenet kiválasztása

F2: Második ütemezési bemenet kiválasztása

F3: Harmadik ütemezési bemenet kiválasztása

F4: Negyedik ütemezési bemenet kiválasztása

F5: Ötödik ütemezési bemenet kiválasztása

F6: Hatodik ütemezési bemenet kiválasztása

F7: Hetedik ütemezési bemenet kiválasztása

Data2

20: Bemenet (AV)

40: Component

60: RGB

70: DVI-D

90: HDMI (HDMI1)

C0: Display Port

91: HDMI2/SDI

B0: SuperSign

* Az ütemezési bemenet olvasásához írja be az FFH értéket a [Data2] mezőbe.

Ha az ütemezési adatok beolvasási vagy módosítási kísérlete során nem áll rendelkezésre ütemezés a [Data1] számára, akkor megjelenik az „NG” felirat, és a művelet megszakad.

(1. példa: fu 01 60 - Összes ütemezési bemenet egy sorral lefelé mozgatása és az 1. ütemezési bemenet mentése RGB üzemmódban.)

(2. példa: fu 01 f1 ff - Az első ütemezési bemenet olvasása.)

(3. példa: fu 01 f3 20 - A harmadik adatütemezési bemenet módosítása a jelenlegi „Időzítő be” és „AV bemenet” értékre.)

Ha nincs harmadik ütemezés, akkor megjelenik az „NG” felirat, és a művelet megszakad.

* Ez a funkció csak akkor támogatott, amikor az 1 (év/hónap/nap), 2 (óra/perc/másodperc), Időzítő be (ismétlési mód/Idő) be van állítva.

** A modelltől függően lehetséges, hogy nem támogatott.

Nyugtázás

```
[u][ ][Set ID][ ][OK/NG][Data][x]
```

```
[u][ ][Set ID][ ][OK/NG][Data1][Data2][x]
```

28. Kikapcsolási idő (Parancs: f f)

A kikapcsolási idő beállítása.

Adatküldés

```
[f][f][ ][Set ID][ ][Data][Cr]
```

Data 00: Ki (Elalvás időzítő ki)

01: 10 perc

02: 20 perc

03: 30 perc

04: 60 perc

05: 90 perc

06: 120 perc

07: 180 perc

08: 240 perc

Nyugtázás

```
[f][ ][Set ID][ ][OK/NG][Data][x]
```

29. Power On Delay (Parancs: f h)

A bekapcsolás késleltetésének beállítása. (Mértékegység: másodperc)

Adatküldés

```
[f][h][ ][Set ID][ ][Data][Cr]
```

Data 00 - 64: min. 0 - max. 100 (mp.)

Nyugtázás

```
[h][ ][Set ID][ ][OK/NG][Data][x]
```

30. Automatikus készenlét (Parancs: m n)

Az Automatikus készenlét funkció beállításához.

Adatküldés

```
[m][n][ ][Set ID][ ][Data][Cr]
```

Data 00: Ki (Nem kapcsol ki 4 óra után)

01: 4 óra (4 óra után kikapcsol)

Nyugtázás

```
[n][ ][Set ID][ ][OK/NG][Data][x]
```

31. Automatikus kikapcsolás (Parancs: f g)

Az Automatikus kikapcsolás funkció beállítása.

Adatküldés

[f][g][][Set ID][][Data][Cr]

Data 00: Ki (Nem kapcsol ki 15 perc után)
01: 15 perc (15 perc után kikapcsol)

Nyugtázás

[g][][Set ID][][OK/NG][Data][x]

32. Nyelv (Parancs: f i)

A képernyőmenü nyelvének beállítása.

Adatküldés

[f][i][][Set ID][][Data][Cr]

Data 00: Cseh
01: Dán
02: Német
03: Angol
04: Spanyol (EU)
05: Görög
06: Francia
07: Olasz
08: Holland
09: Norvég
0A: Portugál
0B: Portugál (brazil)
0C: Orosz
0D: Finn
0E: Svéd
0F: Koreai
10: Kínai (mandarin)
11: Japán
12: Kínai (kantoni)

Nyugtázás

[i][][Set ID][][OK/NG][Data][x]

33. Bekapcsolás jelző (Készletlámpa) (Parancs: f o)

A Bekapcsolás jelző (Készletlámpa) funkció beállításához.

Adatküldés

[f][o][][Set ID][][Data][Cr]

Data 00: Ki
01: Be

** A modellől függően lehetséges, hogy nem támogatott.

Nyugtázás

[o][][Set ID][][OK/NG][Data][x]

34. Bekapcsolás jelző (Bekapcsolási lámpa) (Parancs: f p)

A Bekapcsolás jelző (Bekapcsolási lámpa) funkció beállításához.

Adatküldés

[f][p][][Set ID][][Data][Cr]

Data 00: Ki
01: Be

** A modellől függően lehetséges, hogy nem támogatott.

Nyugtázás

[p][][Set ID][][OK/NG][Data][x]

35. ISM üzemmód (Parancs: j p)

Az ISM üzemmód kiválasztása a képernyőre beégett kép elkerülésére.

Adatküldés

[j][p][][Set ID][][Data][Cr]

Data 01: Inverzió
02: Képmozgatás
04: Fehértörítés
08. Normál

Nyugtázás

[p][][Set ID][][OK/NG][Data][x]

36. Feladatátvétel kiválasztása (Parancs: m i)

A Fail Over (Feladatátvétel) funkció beállítása.

Adatküldés

[m][i][][Set ID][][Data][Cr]

Data 00: Ki
01: Automatikus
02: Kézi

Nyugtázás

[i][][Set ID][][OK/NG][Data][x]

37. Feladatátvétel bemenetének kiválasztása**(Parancs: m j)**

A bemeneti forrás kiválasztása az automatikus váltáshoz.

* Ez a parancs csak akkor érhető el, ha a feladatátvétel (automatikus) mód Egyéni értékre van állítva.

Adatküldés

```
[m][j][ ][Set ID][ ][Data1][ ][Data2][ ][Data3][Cr]
[ ][Data4][ ][Data5][Cr]
```

Data 1 - 5 (Prioritás: 1 - 5)

60: RGB

70: DVI-D

90: HDMI(HDMI1)

C0: Display Port

91: HDMI2/SDI

* Az adatelemek száma a modelltől függ.

Nyugtázás

```
[j][ ][SetID][ ][OK/NG][Data1][Data2][Data3][Data4]
[ ][Data5][x]
```

38. Reset-alaphelyzetbe állítás (Parancs: f k)

A kép alaphelyzetbe állítása, a képernyő alaphelyzetbe állítása, illetve a hang és a gyári beállítások visszaállítása.

(A képernyő alaphelyzetbe állítását csak RGB bemeneti módban lehet elvégezni.)

Adatküldés

```
[f][k][ ][Set ID][ ][Data][Cr]
```

Data 00: Kép alaphelyzetbe állítása

01 : Képernyő alaphelyzetbe állítása

02 : Gyári beállítások visszaállítása

03: Hang visszaállítása

Nyugtázás

```
[k][ ][Set ID][ ][OK/NG][Data][x]
```

39. Tile Mode (Parancs: d d)

A Tile Mode és a Tile Column/Row értékek beállítása.

Adatküldés

```
[d][d][ ][Set ID][ ][Data][Cr]
```

Data 00 - FF: 1. bájtt - Tile Row

2. bájtt - Tile Column

*00, 01, 10, 11 jelentése: Tile Mode kikapcsolva.

** A modelltől függően lehetséges, hogy nem támogatott.

Nyugtázás

```
[d][ ][Set ID][ ][OK/NG][Data][x]
```

40. A Tile Mode ellenőrzése (Parancs: d z)

A Tile Mode ellenőrzésére szolgál.

Adatküldés

```
[d][z][ ][Set ID][ ][Data][Cr]
```

Data FF: A Tile Mode állapotának ellenőrzése.

** A modelltől függően lehetséges, hogy nem támogatott.

Nyugtázás

```
[z][ ][Set ID][ ][OK/NG][Data1][Data2][Data3][x]
```

Data1 00: Tile Mode kikapcsolva

01: Tile Mode bekapcsolva

Data2 00 - 0F: Tile Row

Data3 00 - 0F: Tile Column

41. Tile ID (Parancs: d i)

A Tile ID beállítása.

Adatküldés

```
[d][i][ ][Set ID][ ][Data][Cr]
```

Data 01 - E1: Tile ID 01 - 225**

FF: Tile ID ellenőrzése

** Nem állítható be a (Tile Column) x (Tile Row) felett adat.

** A modelltől függően lehetséges, hogy nem támogatott.

Nyugtázás

```
[i][ ][Set ID][ ][OK/NG][Data][x]
```

Az NG érték visszaáll, ha az adatok a (Tile Column) x (Tile Row) felett vannak, kivéve, ha: 0xFF.

42. Tile vízsz. helyzet (Parancs: d e)

A Tile vízszintes helyzetének állítása.

* Ez a funkció csak akkor érhető el, amikor a Tile Mode Be állapota mellett a Tile Mode Természetes opciójának beállítása Ki.

Adatküldés

```
[d][e][ ][Set ID][ ][Data][Cr]
```

Data 00 - 32: -50 (bal) - 0 (jobb)

*A bal/jobbs értékek a Tile vízszintes méretétől függenek.

** A modelltől függően lehetséges, hogy nem támogatott.

Nyugtázás

```
[e][ ][Set ID][ ][OK/NG][Data][x]
```

43. Tile függ. helyzet (Parancs: d f)

A Tile függőleges helyzetének állítása.

* Ez a funkció csak akkor érhető el, amikor a Tile Mode Be állapota mellett a Tile Mode Természetes opciójának beállítása Ki.

Adatküldés

[d][f][][Set ID][][Data][Cr]

Data 0 - 32: 0 (alsó) - 50 (felső)

* Az alsó/felső értékek a Tile függ. méretétől függenek.

** A modellől függően lehetséges, hogy nem támogatott.

Nyugtázás

[f][][Set ID][][OK/NG][Data][x]

44. Tile vízsz. méret (Parancs: d g)

A Tile vízszintes méretének állítása.

* Állítsa be a Tile vízszintes helyzetét 0x32 értékre, mielőtt beállítja a Tile vízszintes méretét.

* Ez a funkció csak akkor érhető el, amikor a Tile Mode Be állapota mellett a Tile Mode Természetes opciójának beállítása Ki.

Adatküldés

[d][g][][Set ID][][Data][Cr]

Data 00 - 32: 0 - 50

** A modellől függően lehetséges, hogy nem támogatott.

Nyugtázás

[g][][Set ID][][OK/NG][Data][x]

45. Tile függ. méret (Parancs: d h)

A Tile függőleges méretének állítása.

* Állítsa be a Tile függőleges helyzetét 0x00 értékre, mielőtt beállítja a Tile függőleges méretét.

* Ez a funkció csak akkor érhető el, amikor a Tile Mode Be állapota mellett a Tile Mode Természetes opciójának beállítása Ki.

Adatküldés

[d][h][][Set ID][][Data][Cr]

Data 00 - 32: 0 - 50

** A modellől függően lehetséges, hogy nem támogatott.

Nyugtázás

[h][][Set ID][][OK/NG][Data][x]

46. Természetes üzemmód (Tile Mode üzemmódban) (Parancs: d j)

A kép természetes hatású megjelenítése érdekében azok a képrészletek, amelyek egy teljes kép esetében a képernyők közötti sávokra esnének, nem jelennek meg.

Adatküldés

[d][j][][Set ID][][Data][Cr]

Data 00: Ki

01: Be

Nyugtázás

[j][][Set ID][][OK/NG][Data][x]

47. DPM kiválasztása (Parancs: f j)

A DPM (Display Power Management - képernyő energiagazdálkodása) funkció beállítása.

Adatküldés

[f][j][][Set ID][][Data][Cr]

Data 00: Ki

01: Be

A Data paraméter beállításai típusonként eltérhetnek.

Data 00: Ki

01: 5 mp.

02: 10 mp.

03: 15 mp.

04: 1 perc

05: 3 perc

06: 5 perc

07: 10 perc

Nyugtázás

[j][][Set ID][][OK/NG][Data][x]

48. VENTILÁTOR szabályozása (Parancs: d o)

A Ventilátor üzemmód beállítása.

Adatküldés

[d][o][][Set ID][][Data][Cr]

Data 00: Automatikus

01: Be

02: Kézi

03: Ki

** A modellől függően lehetséges, hogy nem támogatott.

Nyugtázás

[o][][Set ID][][OK/NG][Data][x]

49. Ventilátorhiba ellenőrzése (Parancs: d w)

A ventilátorhibák ellenőrzése.

Adatküldés

```
[d][w][ ][Set ID][ ][Data][Cr]
```

Data FF: Állapot olvasása

Nyugtázás

```
[w][ ][Set ID][ ][OK/NG][Data][x]
```

Data 00: Ventilátorhiba

01: Ventilátor OK

02: Ventilátor nélküli modell

52. Billentyű (Parancs: m c)

Az infravörös távirányító billentyűkódjának küldése.

Adatküldés

```
[m][c][ ][Set ID][ ][Data][Cr]
```

Data IR_KEY_CODE

Nyugtázás

```
[c][ ][Set ID][ ][OK/NG][Data][x]
```

A távirányító billentyűkódjához lásd az infravörös kódot (IR Code).

* A modelltől függően bizonyos billentyűk nem támogatottak.

50. Hőmérséklet (Parancs: d n)

A belső hőmérséklet értékének ellenőrzése.

Adatküldés

```
[d][n][ ][Set ID][ ][Data][Cr]
```

Data FF: Állapot ellenőrzése

Nyugtázás

```
[n][ ][Set ID][ ][OK/NG][Data][x]
```

```
[n][ ][Set ID][ ][OK/NG][Data1][Data2][Data3][x]
```

* A hőmérséklet hexadecimális értékben van megjelenítve.

53. OSD kiválasztása (Parancs: k l)

Az OSD (On Screen Display) be- és kikapcsolása.

Adatküldés

```
[k][l][ ][Set ID][ ][Data][Cr]
```

Data 00: Ki

01: Be

Nyugtázás

```
[l][ ][Set ID][ ][OK/NG][Data][x]
```

51. Távirányítózár / Gombzár (Parancs: k m)

Amikor a távirányító és az előlapi gombok készenléti üzemmódban zárolva vannak, a tápellátás nem kapcsolható be a távirányítóval vagy az előlapi gombbal.

Adatküldés

```
[k][m][ ][Set ID][ ][Data][Cr]
```

Data 00: Ki (Zárolás kikapcsolása)

01: Be (Zárolás bekapcsolása)

* A kijelző nem kapcsol be a távirányító bekapcsoló gombjával és az előlapon lévő vezérlőgombokkal, ha a gomb készenléti módban le van zárva.

Nyugtázás

```
[m][ ][Set ID][ ][OK/NG][Data][x]
```

** A modelltől függően lehetséges, hogy nem támogatott.

54. Eltelt idő olvasása (Parancs: d l)

Az eltelt idő ellenőrzése.

Adatküldés

```
[d][l][ ][Set ID][ ][Data][Cr]
```

Data FF: Állapot olvasása

Nyugtázás

```
[l][ ][Set ID][ ][OK/NG][Data][x]
```

* A visszaküldött adatok jelentése: felhasznált órák száma hexadecimális formátumban.

55. Sorozatszám ellenőrzése (Parancs: f y)

A sorozatszámok ellenőrzése.

Adatküldés

[f][y][][Set ID][][Data][Cr]

Data FF: A készülék sorozatszámának ellenőrzése

Nyugtázás

[y][][Set ID][][OK/NG][Data][x]

* Az adat egy ASCII kód.

58. Fehéregyensúly zöld színmélységének beállítása (Parancs: j n)

A fehéregyensúly zöld színmélységének beállítása.

Adatküldés

[j][n][][Set ID][][Data][Cr]

Data 00 - FE: Zöld színmélység 0-tól 254-ig

Nyugtázás

[n][][Set ID][][OK/NG][Data][x]

56. Szoftververzió (Parancs: f z)

A szoftver verziójának ellenőrzése.

Adatküldés

[f][z][][Set ID][][Data][Cr]

Data FF: A szoftver verziójának ellenőrzése

Nyugtázás

[z][][Set ID][][OK/NG][Data][x]

59. Fehéregyensúly kék színmélységének beállítása (Parancs: j o)

A fehéregyensúly kék színmélységének beállítása.

Adatküldés

[j][o][][Set ID][][Data][Cr]

Data 00 - FE: Kék színmélység 0-tól 254-ig

Nyugtázás

[o][][Set ID][][OK/NG][Data][x]

57. Fehéregyensúly piros színmélységének beállítása (Parancs: j m)

A fehéregyensúly piros színmélységének beállítása.

Adatküldés

[j][m][][Set ID][][Data][Cr]

Data 00 - FE: Piros színmélység 0-tól 254-ig

Nyugtázás

[m][][Set ID][][OK/NG][Data][x]

60. Háttérfény (Parancs: m g)

A képernyő háttérfényének beállítása.

Adatküldés

[m][g][][Set ID][][Data][Cr]

Data 00 - 64: Háttérfény: 0 – 100

Nyugtázás

[g][][Set ID][][OK/NG][Data][x]

** A modelltől függően lehetséges, hogy nem támogatott.

61. Számítógép be-/kikapcsolásának vezérlése (Parancs: d t)

A PC be- illetve kikapcsolása, ha a PC és a monitor szinkronizálva van.

Adatküldés

```
[d][t][ ][Set ID][ ][Data][Cr]
```

Data

00: Szinkronizált (A monitor lekapcsolásával a PC is kikapcsol.)

01: Nem szinkronizált (A monitor lekapcsolásával a PC bekapcsolva marad.)

** A modelltől függően lehetséges, hogy nem támogatott.

Nyugtázás

```
[t][ ][Set ID][ ][OK][Data][x]
```

62. Számítógép be-/kikapcsolása (Parancs: d s)

A PC be- illetve kikapcsolása, ha a PC és a monitor nincs szinkronizálva.

Adatküldés

```
[d][s][ ][Set ID][ ][Data][Cr]
```

Data 00: A PC ki van kapcsolva.

01: A PC be van kapcsolva.

** A modelltől függően lehetséges, hogy nem támogatott.

Nyugtázás

```
[s][ ][Set ID][ ][OK][Data][x]
```

64. Easy Brightness Control Schedule (Parancs: s s)

A Easy Brightness Control Schedule beállítása.

Adatküldés

```
[s][s][ ][Set ID][ ][Data1][ ][Data2][ ][Data3][Cr]
```

Data1

F1 - F6 (Adatolvasási funkciók)

F1: Az 1. Easy Brightness Control adatainak olvasása

F2: A 2. Easy Brightness Control adatainak olvasása

F3: A 3. Easy Brightness Control adatainak olvasása

F4: A 4. Easy Brightness Control adatainak olvasása

F5: Az 5. Easy Brightness Control adatainak olvasása

F6: A 6. Easy Brightness Control adatainak olvasása

E1-E6 (egy index törlése), E0 (összes index törlése)

E0: Az összes Easy Brightness Control törlése

E1: Az 1. Easy Brightness Control törlése

E2: A 2. Easy Brightness Control törlése

E3: A 3. Easy Brightness Control törlése

E4: A 4. Easy Brightness Control törlése

E5: Az 5. Easy Brightness Control törlése

E6: A 6. Easy Brightness Control törlése

00-17: 00 - 23:00

Data2 00-3B: 00 - 59 perc

Data3 00-64: háttérfény: 0 - 100

* A konfigurált Easy Brightness Control lista olvasásához vagy törléséhez állítsa a [Data2][Data3] értékét FF-re.

(ex1: ss 01 f1 ff ff - A Easy Brightness Control 1. indexadatának olvasása.

ex2: ss 01 e1 ff ff - A Easy Brightness Control 1. indexadatának törlése.

ex3: ss 01 07 1E 70 - Ütemezés hozzáadása a 70-es háttérfényhez 07:30-kor.)

Nyugtázás

```
[s][ ][Set ID][ ][OK/NG][Data1][Data2][Data3][x]
```

** A modelltől függően lehetséges, hogy nem támogatott.

63. Easy Brightness Control Mode (Parancs: s m)

A Easy Brightness Control Mode ON/OFF (BE/KI) állapotának kiválasztása.

Adatküldés

```
[s][m][ ][Set ID][ ][Data][Cr]
```

Data 00: Easy Brightness Control OFF (KI)

01: Easy Brightness Control ON (BE)

* Ha az aktuális idő nincs beállítva, nem működik.

** A modelltől függően lehetséges, hogy nem támogatott.

Nyugtázás

```
[m][ ][Set ID][ ][OK/NG][Data][x]
```

65. Állapot ellenőrzése (Parancs: s v)

Ellenőrzi a különböző állapotokat.

Adatküldés

[s][v][][Set ID][][Data][][FF][Cr]

Data 05: Az 1-es és a 2-es fényességérzékelők normál működésének ellenőrzése.
06: fényességérzékelő használatban:
07: A felső, alsó és fő hőmérsékletérzékelők normál működésének ellenőrzése.

Nyugtázás

[v][][Set ID][][OK/NG][Data][Data1][x]

Amikor a Data értéke 05

Data1

00: Mind rendben
01: BLU érzékelő 1 rendben, BLU érzékelő 2 hibás
02: BLU érzékelő 1 hibás, BLU érzékelő 2 rendben
03: Mind hibás

Amikor a Data értéke 06

Data1

00: Az 1-es fényességérzékelő használatban van
01: A 2-es fényességérzékelő használatban van

Amikor a Data értéke 07

Data100: Minden hőmérséklet-érzékelő hibás
01: Felső rendben, alsó hibás, fő hibás
02: Felső hibás, alsó rendben, fő hibás
03: Felső rendben, alsó rendben, fő hibás
04: Felső hibás, alsó hibás, fő rendben
05: Felső rendben, alsó hibás, fő hibás
06: Felső hibás, alsó rendben, fő hibás
07: Minden hőmérséklet-érzékelő rendben

Amikor a Data értéke 08

Nyugtázás

[v][][SetID][][OK/NG][Data][Data1][Data2][Data3][x]

Data1: A felső érzékelési terület hőmérséklete, amikor a készülék ki van kapcsolva.
Data2: Az alsó érzékelési terület hőmérséklete, amikor a készülék ki van kapcsolva.
Data3: A fő érzékelési terület hőmérséklete, amikor a készülék ki van kapcsolva.

Amikor a Data értéke 09

Nyugtázás

[v][][SetID][][OK/NG][Data][Data1][Data2][x]

Data1 00-ff: A ventilátorsebesség felső 2 bájta
Data2 00-ff: A ventilátorsebesség alsó 2 bájta
Ventilátorsebesség: hexadecimális 0-20D0, decimális 0-8400
** A modelltől függően lehetséges, hogy nem támogatott.

66. BLU karbantartás (Parancs: m t)

A BLU karbantartás funkció be-/kikapcsolása

Adatküldés

[m][t][][Set ID][][Data][Cr]

Data 00: BLU karbantartás KI
01: BLU karbantartás BE

** A modelltől függően lehetséges, hogy nem támogatott.

Nyugtázás

[t][][Set ID][][OK/NG][Data][x]

67. Képernyőnémítás (Parancs: k d)

A képernyő be- vagy kikapcsolása.

Adatküldés

[k][d][][Set ID][][Data][Cr]

Data 00: A képernyő bekapcsolása.
01: A képernyő kikapcsolása.

Nyugtázás

[d][][Set ID][][OK/NG][Data][x]



LG

Life's Good

ENERGY STAR is a set of power-saving guidelines issued by the U.S. Environmental Protection Agency(EPA).



As an ENERGY STAR Partner LGE U. S. A.,Inc. has determined that this product meets the ENERGY STAR guidelines for energy efficiency.

A termék használata előtt feltétlenül olvassa el a biztonsági óvintézkedéseket.

A későbbi felhasználás céljából tartsa a Használati útmutatót (CD) könnyen elérhető helyen.

A KÉSZÜLÉK típuskódja és sorozatszama a KÉSZÜLÉK hátulján és egyik oldalán látható.

Jegyezze fel ide arra az esetre, ha javításra lenne szükség.

MODELL _____

SOROZATSZÁM _____

Ha hozzá kíván jutni a forráskódhoz GPL, LGPL, MPL és a készülék által tartalmazott más nyílt forráskódú licencek alapján, látogasson el a következő webhelyre: <http://opensource.lge.com>.

A forráskód mellett minden hivatkozott licencfeltétel, jótállási nyilatkozat és szerzői jogi közlemény letölthető.

Az LG Electronics - térítés ellenében -, CD-ROM-on hozzáférhetővé teszi a forráskódot. A lemez ára a forgalmazás költségeit (pl. az adathordozó ára, szállítási és kezelési költség) tartalmazza. A CD-ROM-ot a következő címen lehet megrendelni e-mailben: opensource@lge.com. Ez az ajánlat a készülék megvásárlásától számított három (3) évig érvényes.

FIGYELMEZTETÉS - Ez egy A osztályú készülék. Háztartási környezetben a készülék rádiófrekvenciás interferenciát okozhat, melynek előfordulásakor a felhasználónak megfelelő intézkedéseket kell végrehajtania.

Az ideiglenes zaj nem rendellenesség a készülék be- vagy kikapcsolása alatt.