



Перална Машина

ИНСТРУКЦИЯ ЗА УПОТРЕБА

WD-1248 (0~9) SP/NP/TP

WD-1249 (0~9) SP/NP/TP

WD-1048 (0~9) SP/NP/TP

WD-1049 (0~9) SP/NP/TP

WD-8048 (0~9) SP/NP/TP

WD-8049 (0~9) SP/NP/TP

Благодарим Ви за покупката на напълно автоматичната пералня LG.

Моля, прочетете внимателно тази инструкция, тя съдържа важна информация за инсталирането, използването и поддръжката на този уред.

Запазете я за по-късна справка.

Запишете си модела и сериалният номер на пералната ви машина.

Характеристика на уреда



■ По икономичен чрез интелигентна перална система

Интелигентната перална система забелязва количеството на пълнежа и температурата на водата, и после определя идеалното ниво на вода и идеалното време за да спести енергия и консумация.



■ Заклучване за деца

Системата за Заклучване за деца се ползва за да предпази децата от натискането на бутоните и смяната на програмата по време на действието.



■ Скоростна контролна система за нисък шум

Чрез усещането на количеството на пълнежа и баланса, разпределя пълнежа за да намали нивото на шума на въртенето.



■ Автоматично включване отново

Ако пералната машина се изключи заради спиране на тока, тя ще се включи автоматично от позицията където е била спряла.

Съдържание

Предупреждение	3
Спецификации	4
Инсталиране	5
Грижи преди прането	11
Добавяне на препарат	12
Функция	13
Как да използваме пералнята	15
Поддържане	21
Проблеми и решения	24
Условия за гаранция	27

Предупреждение

ПРЕДИ ПОЛЗВАНЕ ПРОЧЕТЕТЕ ВСИЧКИТЕ ИНСТРУКЦИИ



Предупреждение!

За вашата сигурност, инструкциите за употреба трябва да се спазват за да намалите до минимум риска на пожар, избухване, електричен шок или за да избегнете повреда, лично нараняване или загуба на живот.

Важни предписания за безопасност

Предупреждение: За да намалите риска на пожар, електричен шок или лично нараняване при полза на пералната машина, спазвайте следните предпазни мерки:

- Пералната машина не бива да се инсталира или държи без подслон.
- Не бива да се пипа механизъма за управление.
- Не бива да поправяте или да сменяте частите на пералнята и не бива да опитате да я ремонтирате освен ако това е специално предложено в инструкциите на поддържане или в издание за поправка които вие рабирате и умеете да изпълнете.
- Пазете зоната под и около вашият апарат без лесно възпламеними материали като влакна, хартии, парцали, химикали, и. т.н.
- Нужно е близко наблюдение ако уредът се ползва от деца или лабилни лица.
- Не им разрешавайте да си играят върху, със, или във уреда.
- Не оставяйте вратата на пералнята отворена. Отворената врата може да привлече децата да се качат на вратата или да се вмъкнат в нея.
- Никога не пипайте в уреда когато пералнята работи. Почакайте докато барабана напълно спре.
- Прането може да намали огнеустойчивостта на материята.
- Не бива да се перат или сушат предмети които са били чистени, прани или накинати в лесно възпламеними или експлозивни вещества (като восък, олио, бензин, разтворител, керосин, и т.н.) които могат да пламнат или да избухнат. Олиото може да остане в тръбата след цял цикъл и да избухне по време на сушенето. Затова, не бива да пълнете омазани дрехи.
- За да предотвратите това, спазвайте инструкциите на производителите на дрехи.
- Не бива да блъскате затворената врата на пералнята и не опитвайте да я отворите насила. Така може да повредите пералнята си.
- За да намалите до минимум възможността на електрически шок, извадете щепсела от контакта или махнете бушоните или изключете прекъсвача преди поправка или чистене.
- Никога не пробвайте да пуснете пералнята ако е развалена, разглобена, има липсващи или счупени части или повредени шнурове или контакти.
- Ако уредът е бил под вода, обадете се на сервизния център. Риск на токов удар и огън.

СПАЗВАЙТЕ ТЕЗИ ИНСТРУКЦИИ

ИНСТРУКЦИИ ЗА ЗАЗЕМЯВАНЕ

Този уред трябва да бъде заземен. В случай на повреда или авария заземяването ще намали риска на електричен шок. Този уред разполага с шнур проводник и контакт. Контактът трябва да е включен в подходящ извод, който да е инсталиран и заземен съгласно местните наредби.

- Не ползвайте адаптор.
- Ако нямате подходящ извод, консултирайте с електротехник.

Предупреждение: Не подходящото включване на проводника може да причини електрически шок. Ако имате съмнения, проверете с образован електротехник. Не променяйте контакта, който принадлежи към уреда - ако не уйдисва на извода, инсталирайте чрез електротехник подходящият изход.

С спецификации

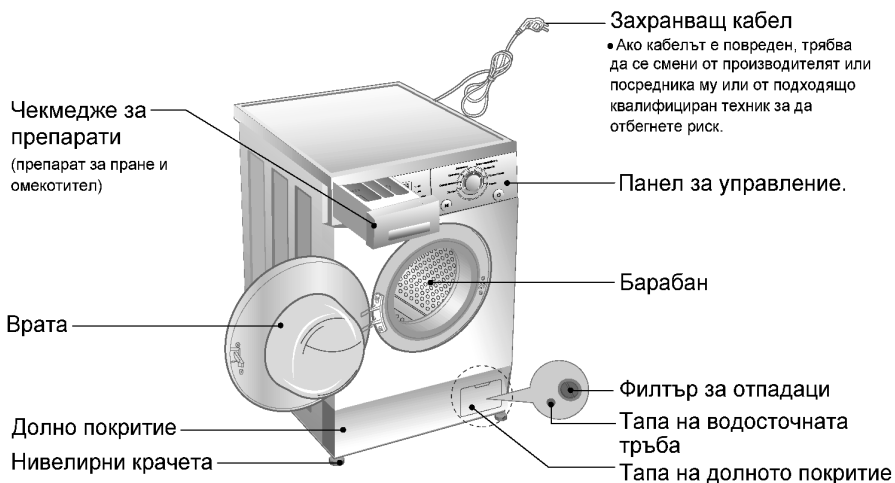

	WD-1248(0~9)SP / WD-1249(0~9)SP WD-1048(0~9)SP / WD-1049(0~9)SP WD-8048(0~9)SP / WD-8049(0~9)SP	WD-1248(0~9)NP / WD-1249(0~9)NP WD-1048(0~9)NP / WD-1049(0~9)NP WD-8048(0~9)NP / WD-8049(0~9)NP	WD-1248(0~9)TP WD-1249(0~9)TP	WD-1048(0~9)TP WD-1049(0~9)TP WD-8048(0~9)TP WD-8049(0~9)TP
Име	Перална машина с предно зареждане			
Ел. мрежа	220-240V~, 50Hz			
Размери (Ш×В×Д)	600mm × 360mm × 850mm	600mm × 440mm × 850mm	600mm × 550mm × 850mm	
Тегло	55kg / 1700W	60kg / 1700W	67kg / 2100W	
Консумация вода	42 л	49 л	63 л	69 л
Водно налягане	0.3 - 10 kgf/cm ² (30~1000kPa)			
Скорост на въртене	Задържане на плакненето/Без центрофуга/400/800/1200rpm [WD-1248(0~9)SP/NP/TP, WD-1249(0~9)SP/NP/TP] Задържане на плакненето/Без центрофуга/400/800/1000rpm [WD-1048(0~9)SP/NP/TP, WD-1049(0~9)SP/NP/TP] Задържане на плакненето/Без центрофуга/400/800rpm [WD-8048(0~9)SP/NP/TP, WD-8049(0~9)SP/NP/TP]			

■ допълнителни принадлежности

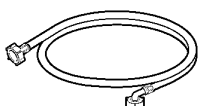

Входов маркуч 1EA



Винтов ключ 1EA

Ннсталиране

Инсталирайте или държете уреда на място където не е изложен на замръзване и има подслон.

Заземете правилно пералнята за да спазите съответните норми и закони.

Отварящата се основа не бива да бъде запречена от килими в случай че пералнята е инсталирана на килимен под.

В държави, където има зони с масово нахлуване на хлебарки или други вредители, обърнете специално внимание за да запазите този уред и околността му винаги в чисто състояние.

За повредите причинени от хлебарки или други вредители не се отнася гаранцията на уреда.

■ Транспортни болтове

Този уред е снабден с транспортни болтове за да предотврати вътрешни повреди по време на транспорта.

■ Отстраняване на транспортните болтове

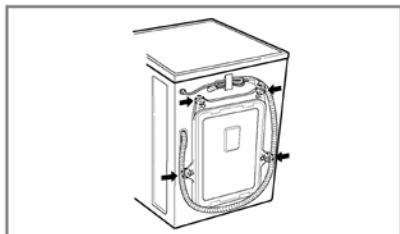

1. Четирите специални болтове са затегнати за да се предотвратят вътрешни повреди по време на транспорта. Преди да пуснете пералнята, махнете болтовете заедно с гумените тапи.

- Ако не се махнат, могат да причинят силна вибрация, шум и лошо функциониране.

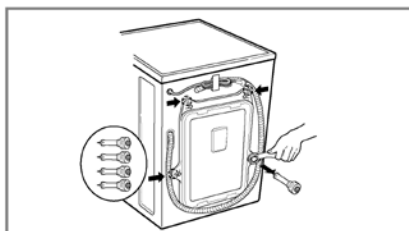

3. Махнете четирите болта заедно с гумените тапи, като леко завъртате тапата. Запазете четирите болта и винтовия ключ за бъдеща употреба.

- Когато уреда се транспортирва, транспортните болтове трябва да се сложат отново.

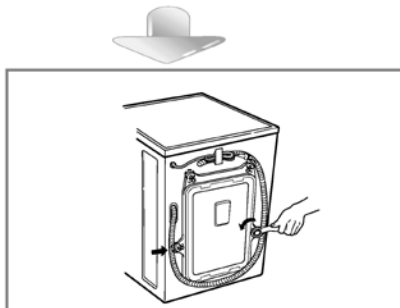

2. Развъртете четирите болтове с ключа.

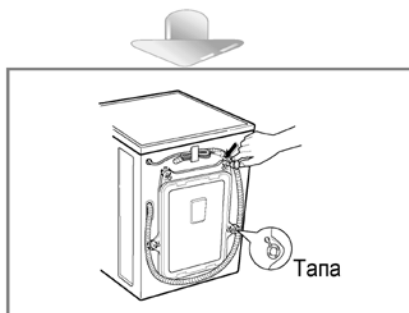

4. Затворете отворите със снабдените тапи.

Н инсталиране

■ Изисквания на мястото на инсталирането

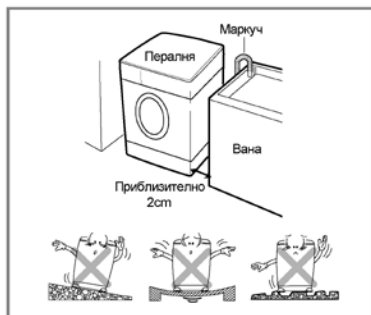

Равен под:

Разрешеният наклон под цялата пералня е 1°.

Захранващ кабел:

Трябва да бъде не по далеч от 1,5 метра от двете страни на пералнята. Не бива да претоварвате кабела с повече от един уред.

Допълнително разчистване:

Има нужда от оформяне за стената, вратата и пода. (10 см: задна част/2 см: дясна и лява страна)

Никога не слагайте или държете перални продукти върху пералнята. Те могат да повредят боята или панела за управление.

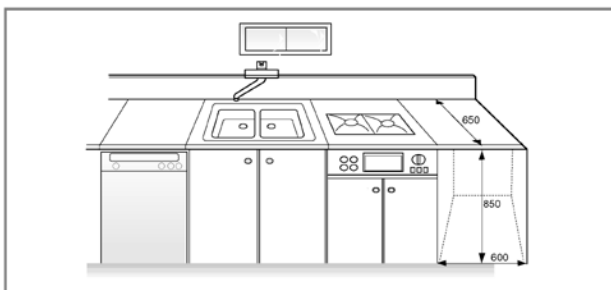

■ Детайли за безопасност на контакта (Само за Употребители от У.К.)

ВАЖНО

ЖИЦТЕ В ТЕЗИ ГЛАВНИ КАБЛИ СА ОЦВЕТЕНИ СПОРЕД СЛЕДВАЩИТЕ КОДОВЕ:

ЗЕЛЕНО И ЖЪЛТО: ЗЕМЯ

СИЊО: НЕУТРАЛНО

КАФЯВО: ФАЗЕН

Този уред трябва да бъде заземен

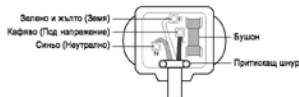

Понеже цветовете на жиците в главните кабели в този уред може да не съответстват с цветните маркирания, направете следващото:

Зелената и жълтата жица трябва да се свърже с терминала във вашият кабел маркиран с буквата Е или чрез символа на земята ⊕ или е зелен или зелен и жълт.

Синията жица трябва да се свържи с терминала с буквата Н или черен.

Кафявата жица трябва да се свържи с терминала със буквата Л или червен.

Ако се ползва кабел 13 ампера (БС 1363), сложете бушон 13 ампера БС 1362.

Н инсталиране

■ Електрическа връзка

1. Не използвайте удължителен кабел или двоен адаптор.
 2. Ако захранващият кабел е повреден, трябва да бъде подменен от производителя, негов представител или техническо лице за да се избегне възможността от авария.
 3. Винаги изключвайте уреда и спирайте водното захранване след употреба.
 4. Включете уреда в заземен контакт в съответствие с общоприетите кабелни регулации.
 5. Уредът трябва да се позиционира по такава форма, че кабелът да е леснодостижим.
- Само техническо лице може да поправи пералнята. Поправките на безопасни лица могат да причинят повреди. Свържете се с вашият местен сервизен център.
 - Не инсталирайте пералнята в помещение където може да има замръзване. Замръзналите мъркучи могат да се спукат под налягане. Издръжливостта на електрическото управление може да се развали под точка на замръзването.
 - Ако апаратът е връчен в зимните месеци и температурата е под точка на замръзването: оставете за няколко часа пералнята на стайна температура преди да я пуснете.

⚠ Внимание!

Уреда не е предназначен за използване от малки деца или хора с намалени способности без надзор. Децата трябва да се наблюдават с цел да се избегне игра с уреда!

⚠ Внимание!

Внимавайте със захранващият кабел.

Повечето уреди съветват да се вкарат в едно специално за тях предназначено съединение; тоест което захранва само този уред и няма допълнителни изходи и разклонения. За да сте сигурни, проверете страницата отнасяща се за спецификациите. Не претоварвайте контактите. Претоварените контакти, хлабавите или развалените контакти, кабели, развалените кабели и изолации са опасни. Която и да е от тези условия може да причини електрически шок или пожар. От време на време проверявайте кабела на вашия уред и ако изглежда развален, изключете го, прекратете ползването на уреда и сменете кабела чрез техническо лице.

Пазете кабела от физическа и механична злоупотреба, като сплитане, извиване, притискане, защипване с вратата или настъпване. Обърнете специално внимание на кабели, контакти и на мястото кадето кабела излиза от уреда.

■ Пералнята трябва да се свържи с главния водопровод с нов маркуч, като старият не бива да се използва.

■ Свързване на маркуча за вода.

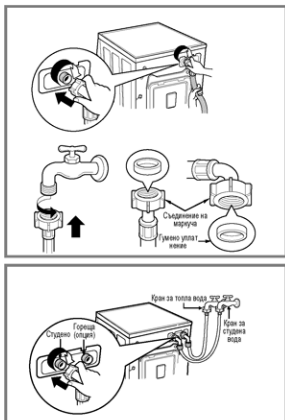

- ▶ *Водното налягане трябва да бъде между 30кПа и 1000 кПа.*
- ▶ *Не разтягайте маркуча.*
- ▶ *Ако водното налягане е повече от 1000кПа, инсталирайте декомпресиен апарат.*

- Има две гумени пломби към маркуча с цел да се избегне капене на вода.
- Проверете стегнатостта на свързването като завъртите напълно крана.
- От време на време проверете състоянието на маркуча и ако има нужда, сменете го.
- Уверете се, че няма гънка на маркуча и че не е счупен.

▶ *Когато вашата пералня има два клапана*

- Маркуча с червено съединение е за крана на горещата вода.
- Ако пералнята има два клапана, спестяват енергия чрез ползата на топлият клапа

Нсталиране

■ Нормален кран без винтов маркуч

1. Развийте закрепяващият винт за да прикрепите крана.

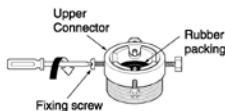

2. Натиснете горният конектор докато гумената част се притегне към крана. След това притегнете четирите винта.

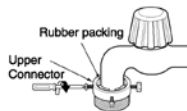

3. Натиснете маркуча вертикално докато гумената опаковка в маркуча се прилепне напълно към крана и после го свийте като го завинтете надясно.

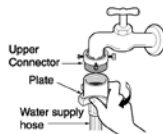

■ Нормален кран без винт и маркуч с единичен вход

1. Развийте горният винт.

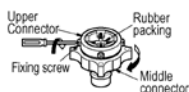

2. Натиснете горният конектор докато гумената част се притегне към крана. След това притегнете четирите винта.

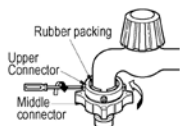

3. Свържете маркуча със средният конектор, като натискате пръстена надолу.

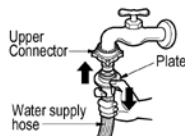

• Ако диаметърът на крана е голям, махнете пръстена.

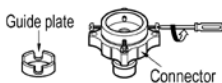

- Завинтете средният конектор за да не капи водата.
- Осигурете се, че гуменото уплътнение е в конектора на маркуча.

- За да разделите маркуча от средният конектор, изключете крана. После дръпнете маркуча надолу, като натискате надолу пластинката.

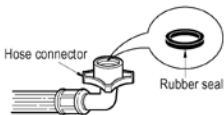

Използвайте обикновен (хоризонтален) кран

Хоризонтален кран



Удължен кран



Квадратен кран



- Вашата машина има само снабдение със студена вода.
- Уверете се, че няма гънка на маркуча и че не е счупен.

Н инсталиране

Този уред не е предназначен за мосрка употреба или за полза в мобилни инсталации като фургони, самолети, и.т.н.

Ако оставите машината за няколко време (н.пр. по време на ваканция), изключете спирателния кран, особено ако наблизо няма отводнителен канал.

Когато се освобождавате от този уред, изключете главния кабел и унищожете контакта. Проверете дали детето ви не е влязло вътре.

Опаковката (жици, стиропом) могат да бъдат опасни за вашето дете. Има риск от задушаване!

Пазете далеч от детцата всякакъв вид опаковка.

■ Поставяне на маркуча за мръсна вода

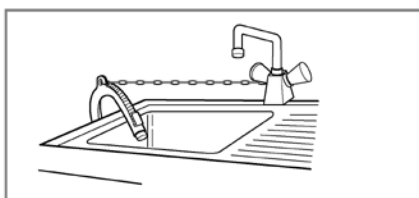
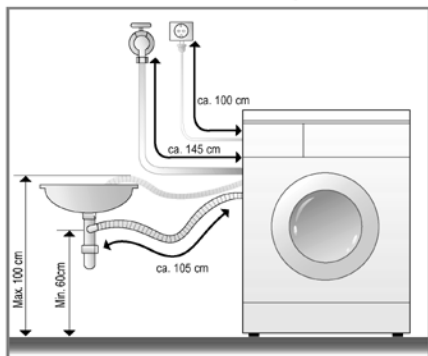

- Когато поставяте мивката на маркуча, прикрепете маркуча към нея с връв.
- Подходящото наместване на маркуча ще опази пода от наводнение.

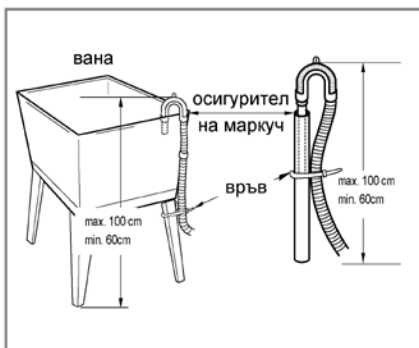
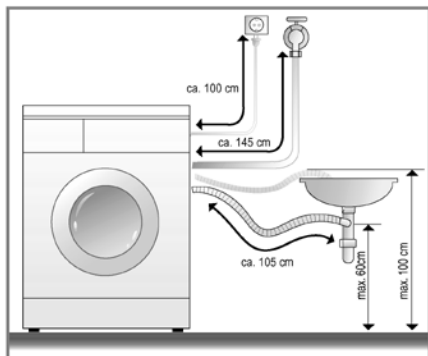

- Маркуча не бива да бъде на повече от 100 см от пода.
- Подходящото наместване на маркуча ще опази пода от наводнение.
- Ако маркуча е прекалено дълъг, не го насилвайте да влезе повече в пералнята. Това ще причини абнормален шум.

Н инсталиране

■ Нагаждане не повърхността

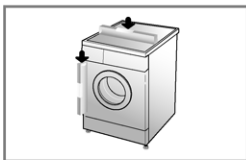

1. Нагаждането на повърхността на пералнята ще предотврати прекаления шум и вибрация. Поставете уреда на твърда и равна повърхност, ако е възможно, в ъгъла на стаята.

Забележка: Дървеният или наклонен под може да причини прекалена вибрация и липса на баланс.

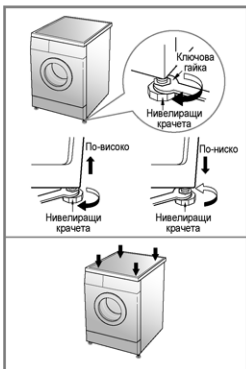

2. Ако пода е неравен, настройте крачетата (Не използвайте за нивелиране други предмети). Уверете се, че и четирите крака са стабилни и стоят на пода и после проверете със спиртен нивелир дали повърхността е перфектна. След като пералнята е равна, завъртете гайките. Всички гайки трябва да са притегнати.

Забележка: Ако пералнята е поставена на надигната повърхност, закрепете я, за да избегнете риска да падне.

* Диагонална проверка

Като натиснете ъгълите на пералнята диагонално, пералнята не бива да се мърда. (моля, проверете и в двете посоки).

Ако уреда се мръдне, оправете отново крачетата.

■ Бетонен под

- Пощърхността трябва да бъде чиста, суха и равна.
- Инсталирайте пералнята на равен и твърд.

■ Плочки (лъзгащи се подове)

- Поставете крачетата на пералнята върху самолепящ се материал ползван против лъзгане (отрежете парчета от 70×70 мм и ги залепете върху сухият под, където ще инсталирате машината).

■ Дървени подове, (висящи подове)

- Дървените подове са особено податливи на вибрация.
- За да предотвратите вибрацията, ви предлагаме да сложите гумени тапички под всяко краче, поне 15 мм широко под пералнята и фиксирани поне до две греди на пода.
- Ако е възможно, инсталирайте пералнята в ъгъла на стаята, където пода е по стабилен.

✳ Сложете гумените тапи за да намалите вибрацията.

✳ Може да се снабдите с тези гумени тапи в отделението на ЛГ за резервационни части.



Важно!

- Правилното поставяне и нивелиране на пералнята ще ви осигури дълго, редовно и сигурно действие.
- Пералнята трябва да е абсолютно хоризонтална и да стои солидно.
- Не бива да се клатушка когато се пълне.
- Повърхността трябва да е чиста, да няма восък и други хлъзгащи се материали.
- Не оставяйте да се намокри крачето на пералнята. Ако това стане, може да се подлъзне.

Грижи преди прането

■ Грижи преди прането

1. Обърнете внимание на етикетите

Потърсете етикета на дрехите ви. Там ще намерите информация за материала на дрехата и за тяхното пране.

2. Сортиране

За най-добър резултат, сортирайте дрехите в камари, които могат да се перат със същият цикъл.

Температурата на водата, скоростта на въртежа и различните материали трябва да се перат по различен начин.

Винаги разделяйте тъмните цветове от светлите и белите. Перете отделно, понеже може да се получи оцветяване на белите дрехи. Ако е възможно, перете отделно много замърсените от малко замърсените дрехи.

Замърсение (голямо, нормално, леко)

Сортирайте дрехите в зависимост от мръсотата.

Цвят (Бяло, Светло, Тъмно)

Сортирайте белите и цветните.

Мъх (Мъхести се)

Перете отделно мъхестите дрехи.

3. Преди да напълнете пералнята

- Комбинирайте големи и малки артикули. Първо сложете големите парчета. Те не бива да са повече от половината на цялата пералня.

Не перете отделни артикули. Това може да причини нарушено равновесие. Сложете един или два подобни артикула.



- Проверете джобовете за да се осигурите че са празни. Предмети, като нокти, токи, кибрит, химикал, монети и ключове могат да повредят пералнята и дрехите.

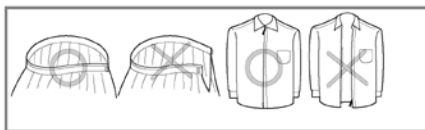

- Затворете циповете, кукичките и вървите за да сте сигурни, че те няма да се закачат в други дрехи.

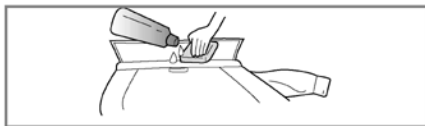

- Предварително се занимавайте с петната и мръсотията, като изчетквате малко прах разтворен във вода върху петната, например на яката и ръкавела.

Слагане на препарат

■ Слагане на препарат и омекотител

1. Разпределително чекмедже

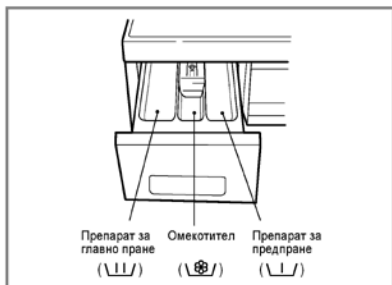

- Само главно пране → | | |
- Предпране и главно пране → | | | • | | |

2. Добавяне на омекотител

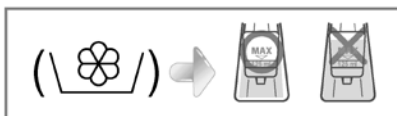

- Не препълвайте над линията. Препълването може да причини ранно разпределение и да опетни дрехите.
- Не оставяйте омекотителя в чекмеджето за повече от два дена (омекотителя може да се втвърди).
- Омекотителя ще се добави автоматично в последния цикъл на изплакване.
- Не отваряйте чекмеджето когато водата се пълни.
- Разтворители (бензол, и т.н.) не са разрешени.

Забележка: Не слагайте омекотител директно на дрехите.

3. Количество на препаратата

- Когато определяте количеството на препаратата, следвайте инструкциите на производителя на препаратата.
- Ако ползвате повече препарат от разрешеното, ще се получи много пяна и това ще намали резултата на прането или ще претовари мотора (Причинявайки лошо действие).
- Ползвайте прах за пране само при перални машини с предно зареждане.
- Ползата на препаратата трябва да се съобрази с температурата на водата, твърдостта, мярката и степента на замърсяване. За идеалният резултат, избегнете препяването.

4. Омекотител на вода

- Омекотителя на вода, като Калгон може да се използва с цел да се намали ползването на препарат в зони с прекалено твърди води. Сложете количеството което е определено на опаковката. Първо прибавете препаратата и после омекотителя.
- Ползвайте дозата за препарат за мека вода.

* Съвети

Пълна пералня: според препоръката на производителя.
Не пълно пране: 3/4 на нормалната доза
Минимално пране: 1/2 от дозата.

- Препаратът се измива от отделението в началото на цикъла.

■ Препоръчани програми съответно типа на прането

Програма	Тип Плат	Температура	Опция	Максимален пълнеж		
				Мощност	Мощност	Мощност
Памук	Проверете, че прането може да се пере в пералня (бял памук, ленени кърпи и чаршафи...)	VID-1248(O-9)SPN/TP VID-1249(O-9)SPN/TP VID-1048(O-9)SPN/TP VID-1049(O-9)SPN/TP	VID-1248(O-9)SPN/TP VID-1249(O-9)SPN/TP VID-1048(O-9)SPN/TP VID-1049(O-9)SPN/TP	VID-1248(O-9)TP VID-1249(O-9)TP VID-1048(O-9)TP VID-1049(O-9)TP	VID-1248(O-9)NF VID-1249(O-9)NF VID-1048(O-9)NF VID-1049(O-9)NF	VID-1248(O-9)SP VID-1249(O-9)SP VID-1048(O-9)SP VID-1049(O-9)SP
	Цветни дрехи (тениски, нощно облекло, пижами...) и малко оцапан бял памук (бельо...)	95°C	60°C (Студено, 30°C, 40°C)	Предпране Спастяване на време Плакнене+ Против омачкване Био Отлагане	Мощност	Мощност
Синтетика	Полиамид, акрилен, полиестер	60°C (Студено, 30°C, 40°C)	Предпране Спастяване на време Плакнене+ Против омачкване Био Отлагане	По малко от 3 кг	По малко от 2 кг	По малко от 1,5 кг
Деликатни Тъкани	Деликатни тъканилеко оцапани (коприна, завеси)	40°C (Студено, 30°C)	Спастяване на време Плакнене+ Против омачкване Отлагане	По малко от 2 кг	По малко от 1,5 кг	По малко от 1 кг
Ръчно пране/ Вълна	Вълна, която може да се пере в машина и е от чисто нова вълна	40°C (Студено, 30°C)	Спастяване на време Плакнене+ Против омачкване Отлагане	По малко от 2 кг	По малко от 1,5 кг	По малко от 1 кг
Бebешки дрехи	Детско пране	95°C (40°C, 60°C)	Предпране Спастяване на време Плакнене+ Против омачкване Био Отлагане	По малко от 6 кг	По малко от 4 кг	По малко от 3 кг
Бързо пране 30	Цветно пране Лекото западане бързо	30°C (Студено, 40°C)	Плакнене+ Против омачкване Отлагане	По малко от 2 кг	По малко от 1,5 кг	По малко от 1 кг

- * Предпране: Ако прането е силно замърсено Ви препоръчваме предпране. Предпрането е подходящо за Памук, Синтетика и Бебешко пране.
- * Против омачкване: Ако искате да избегнете омачкване, изберете тази опция.
- * Плакнене+: Допълнителното плакнене се използва за да се премахнат останките от препаратите.
- * Био: ако искате да премахнете протеинови петна (мляко, кръв, шоколад...), изберете тази програма.

Забележка: Може да изберете тази функция само ако температурата е по висока от 60°C при Памук, Синтетика и Бебешко пране.

■ Препоръчани програми съответно типа на прането

Програма	Тип Плат	Температура	Опция	Максимален пълнеж		
				МОЩНОСТ	МОЩНОСТ	МОЩНОСТ
Памук	Проверете, че прането може да се пере в пералня (бял памук, ленени кърпи и чаршафи...)	<small>VID-8048(O-9)SPNPTP VID-8049(O-9)SPNPTP</small> 95°C	<small>VID-8048(O-9)SPNPTP VID-8049(O-9)SPNPTP</small> Предпране Спасяване на време Плакнене+ Отлагане	<small>VID-8048(O-9)TP VID-8049(O-9)TP</small> МОЩНОСТ	<small>VID-8048(O-9)NF VID-8049(O-9)NF</small> МОЩНОСТ	<small>VID-8048(O-9)SP VID-8049(O-9)SP</small> МОЩНОСТ
		60°C (Студено,40°C)		МОЩНОСТ	МОЩНОСТ	МОЩНОСТ
Синтетика	Полиамид, акрилен, полиестер	60°C (Студено,40°C)	Предпране Спасяване на време Плакнене+ Отлагане	По малко от 3 кг	По малко от 2 кг	По малко от 1,5 кг
Деликатни тъкани	Деликатни тъканилеко оцапани(коприна, завеси)	40°C (Студено)	Спасяване на време Плакнене+ Против омачкване Отлагане	По малко от 2 кг	По малко от 1,5 кг	По малко от 1 кг
Ръчно пране/ Вълна	Вълна, която може да се пере в машина и е от чисто нова вълна	40°C (Студено)	Спасяване на време Плакнене+ Отлагане	По малко от 2 кг	По малко от 1,5 кг	По малко от 1 кг
Бebешки дрехи	Детско пране	95°C (40°C,60°C)	Предпране Спасяване на време Плакнене+ Отлагане	По малко от 6 кг	По малко от 4 кг	По малко от 3 кг
Бързо пране 30	Цветно пране/Леко запацано/бързо	40°C (Студено)	Плакнене+ Отлагане	По малко от 2 кг	По малко от 1,5 кг	По малко от 1 кг

- * Предпране: Ако прането е силно замърсено Ви препоръчваме предпране. Предпрането е подходящо за Памук, Синтетика и Бебешко пране.
- * Против омачкване: Ако искате да избегнете омачкване, изберете тази опция.
- * Плакнене+: Допълнителното плакнене се използва за да се премахнат останките от препаратите.
- * Био: ако искате да премахнете протеинови петна (мляко, кръв, шоколад...), изберете тази програма.

Забележка: Може да изберете тази функция само ако температурата е по висока от 60°C при Памук, Синтетика и Бебешко пране.

К ак да използваме пералнята

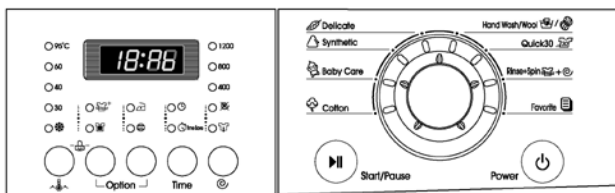

WD-1248(0-9)SP/INP/TP

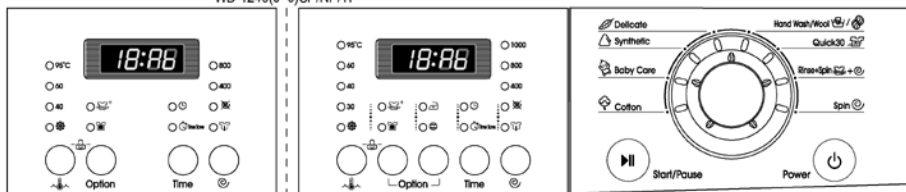

WD-8048(0-9)SP/INP/TP

WD-1048(0-9)SP/INP/TP

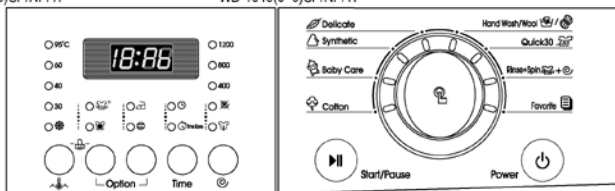

WD-1249(0-9)SP/INP/TP

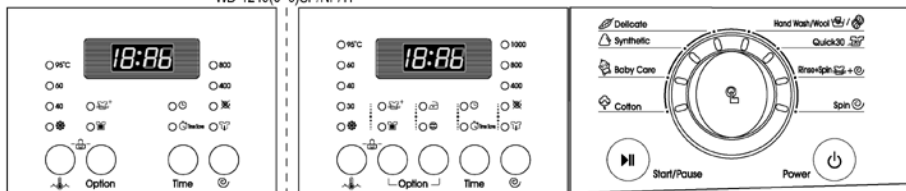

WD-8049(0-9)SP/INP/TP

WD-1049(0-9)SP/INP/TP

1. Автоматично избиране чрез включване

- Натиснете бутона Power (⏻) за да започне цикъла.
- Натиснете бутона Start/Pause (⏸).
- Инициални условия
 - Пране: основно
 - Плакнене: 3 пъти
 - Въртене: 1200 rpm [WD-1248(0-9)SP/INP/TP, WD-1249(0-9)SP/INP/TP]
1000 rpm [WD-1048(0-9)SP/INP/TP, WD-1049(0-9)SP/INP/TP]
800 rpm [WD-8048(0-9)SP/INP/TP, WD-8049(0-9)SP/INP/TP]
- Температура на водата: 60°C
- Програма: Вълна

2. Мануално избиране

- Натиснете бутона Power (⏻) за да започне цикъла.
- Изберете условията които искате да ползвате, изберайки програмата и натискайки бутоните.

За избор на условия вижте страница 16-21.

- Натиснете бутона Start/Pause (⏸).

Как да използваме пералнята

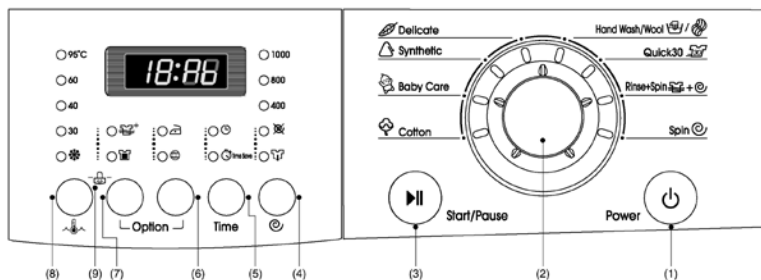

- (1) Бутон: Включване
 (2) Бутон: Програма
 (3) Бутон: Старт/Пауза
 (4) Бутон: Въртене
 (5) Бутон: Отложен старт и Спестяване на време
 (6) Бутон: Против омачкване/Био
 (7) Бутон: Плакнене+
 (8) Бутон: Температура
 (9) Заклучаване за деца

Опция

WD-8048(0~9)SP/NP/TP, WD-8049(0~9)SP/NP/TP



WD-1248(0~9)SP/NP/TP, WD-1249(0~9)SP/NP/TP
 WD-1048(0~9)SP/NP/TP, WD-1049(0~9)SP/NP/TP



• С натискането на тези бутони, можете да изберете всичките функции.

- Плакнене+/Предпране/Против омачкване/Био/Отложен старт/Спестяване на време
 [WD-1248(0~9)SP/NP/TP, WD-1249(0~9)SP/NP/TP]
 [WD-1048(0~9)SP/NP/TP, WD-1049(0~9)SP/NP/TP]
- Плакнене+/Предпране/Отложен старт/Спестяване на време
 [WD-8048(0~9)SP/NP/TP, WD-8049(0~9)SP/NP/TP]

1. Био

- Ако искате да премахнете протеинови петна (мляко, кръв, шоколад...), изберете тази програма, като натиснете бутона Опция. (Може да изберете тази функция само ако температурата е по висока от 60°C при Памук, Синтетика и Бебешко пране.)

2. Спестяване на време

- Тази опция може да се ползва за да намалите времето на цикъла.
- За да ползвате тази опция натиснете веднъж бутона Спестяване на време преди да почне програмата.
- Тази опция не може да се ползва с Vuzro prane 30, Плакнене+ и Центрофуга.

3. Плакнене+

- Допълнителното плакнене се използва за да се премахнат останките от препаратата.
- Ако изберете тази функция, времето на плакнене и количеството на вода ще се увеличи.

4. Предпране

- Ако прането е силно замърсено Ви препоръчваме предпране. Предпрането е подходящо за Памук, Синтетика и Бебешко пране.

Подходящата лампа ще светне за идентификация.

5. Против омачкване

- Ако искате да избегнете омачкване, изберете тази опция.

Как да използваме пералнята

Отложен старт ("Time Delay")

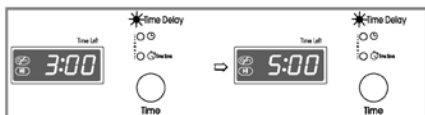

6. Отложен старт ("Time Delay")

Подгответе прането преди да почнете "Отложен Старт" ("Time Delay")

- Отворете крана за вода
- Напълнете пералнята и затворете вратата
- Сложете препарат и омекотител в чекмеджето.

• Как да включим "Отложен старт"?

- Натиснете бутона за Включване.
- Изберете Програмата.
- Натиснете "Отложен старт" ("Time Delay") и определете избраният час.
- Натиснете бутона Старт/Пауза ("." премигва)

• Като натиснете бутона "Отложен старт" ("Time Delay"), ще се изпише "3:00". Максималното време с което можете да отложете е 19:00 часа и минималното време е 3:00 часа.

• С всяко натискане, прането се отлага с един час.

• За да анулирате отлагането, натиснете бутона за включване.

• Отложеното време е очакваното време от този момент до изпълнението на цикъла или избраният процес (Пране, Плакнене, Въртене).

• Съответно условията на водното снабдяване, отложеното време и актуалното време на прането може да бъде различно.

Въртене

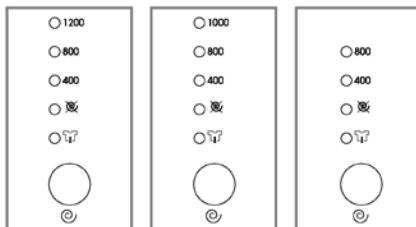

WD-1248(0-9)SP/NP/TP WD-1048(0-9)SP/NP/TP WD-8048(0-9)SP/NP/TP
WD-1249(0-9)SP/NP/TP WD-1049(0-9)SP/NP/TP WD-8049(0-9)SP/NP/TP

- С натискането на бутона на Центрофуга, можем да изберем скоростта на въртенето.

1. Избор на Въртене

• Скоростта на въртене е в съответствие с програмите:

[WD-1248(0~9)SP/NP/TP, WD-1249(0~9)SP/NP/TP]

- Памук. Синтетика. Фаворит.

1200→Задържане не плакненето→Без въртене→400→800

- Деликатни тъкани. Бебешки дрехи.

800→Задържане не плакненето→Без въртене→400

- Ръчно пране/вълна. Бързо пране 30

1200→Задържане не плакненето→Без въртене→400→800

- Плакнене+Центрофуга

1200→Задържане не плакненето→Без въртене→400→800

- Центрофуга

1200→Без въртене→400→800

[WD-1048(0~9)SP/NP/TP, WD-1049(0~9)SP/NP/TP]

- Памук. Бебешки дрехи. Синтетика.

1000→Задържане не плакненето→Без въртене→400→800

- Деликатни тъкани

800→Задържане не плакненето→Без въртене→400

- Ръчно пране/вълна. Бързо пране 30

1000→Задържане не плакненето→Без въртене→400→800

- Плакнене+Центрофуга

1000→Задържане не плакненето→Без въртене→400→800

- Центрофуга

1000→Без въртене→400→800

[WD-8048(0~9)SP/NP/TP, WD-8049(0~9)SP/NP/TP]

- Памук. Бебешки дрехи. Синтетика.

Деликатни тъкани. Ръчно пране/вълна.

Плакнене+Центрофуга

800→Задържане не плакненето→Без въртене→400

- Центрофуга

800→Без въртене→400

- Бързо пране 30

400→800→Задържане не плакненето→

Без въртене→400→800

Как да използваме пералнята

2. Без центрофуга

- Ако не изберете никаква скорост, машината ще спре след отводняването.

Подходящата лампа ще светне за идентификация.

3. Задържане на плакненето

- Ако няколко пъти натиснете бутона за скорост тази функция ще остави дрехите в пералнята намокнати във водата без да почне центрофугата.
- За да почне отводняването или центрофугата, след плакненето, натиснете бутона със спиралата. (Въртене).

Подходящата лампа ще светне за идентификация.

Температура на водата

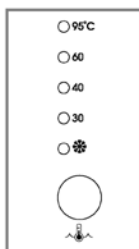

- A program választógomb elforgatásával (vagy a program gomb megnyomásával lehet kiválasztani a mosóvíz hőmérsékletét.

- Студено / 30°C / 40°C / 60°C / 95°C
[WD-1248(0~9)SP/NP/TP, WD-1249(0~9)SP/NP/TP]
[WD-1048(0~9)SP/NP/TP, WD-1049(0~9)SP/NP/TP]
- Студено / 40°C / 60°C / 95°C
[WD-8048(0~9)SP/NP/TP, WD-8049(0~9)SP/NP/TP]

1. Температура на водата

- Може да изберете температурата на водата съответно програмата.

Подходящата лампа ще светне за идентификация.

За повече информация прочетете стр. 13-14

Заклучване за деца

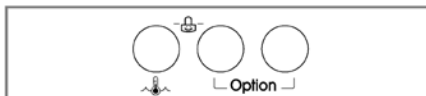

Ако искате да предотвратите да се пипат бутоните, избере тази функция, заключвайки бутоните.

1. Заклучване за деца

- Можете да включите тази функция като натиснете едновременно бутоните **Temp** и **Option (Rinse+Pre Wash)**.

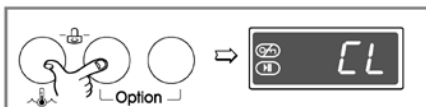

- Когато тази функция е включена, никой бутон не работи, освен бутона за включване.
- За да изключите системата за заключване за деца, отново натиснете едновременно бутоните **Temp** и **Option (Rinse+Pre Wash)**.

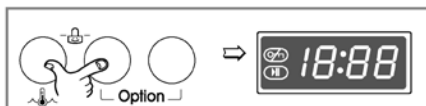

- Смяна на програмата, докато сте в система заключване за деца:

1. Натиснете отново едновременно **Temp** и **Option**.
2. Натиснете бутона **Старт/Пауза**.
3. Изберете програмата, която искате и натиснете отново бутона **Старт/Пауза**.

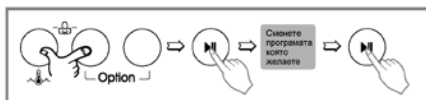

- Заклучването за деца може да се включи по всяко време с изключение, ако машината е спряна и автоматично се анулива, когато има грешка в действието. Заклучването за деца работи когато няма ток

Как да използваме пералнята

Програма

WD-1248(0~9)SP/NP/TP, WD-1249(0~9)SP/NP/TP

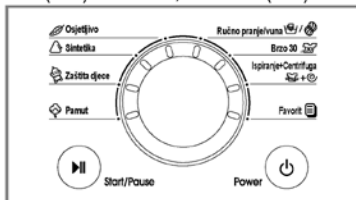

WD-1048(0~9)SP/NP/TP, WD-1049(0~9)SP/NP/TP
WD-8048(0~9)SP/NP/TP, WD-8049(0~9)SP/NP/TP

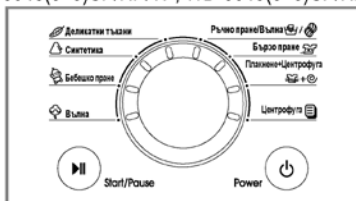

- Имате на разположение 8 програми в съответствие с типа на прането.
- Ще светне лампичка за да покаже избраната програма.

1. Програма

- Когато натиснете бутона **Старт/Пауза**, Цветната програма автоматично ще се избере.
- Като натиснете или завъртите бутона програма, програмата се избира по следния ред: "Cotton (Вълна) ↔ Baby Care (Бебешко пране) ↔ Synthetic (Синтетика) ↔ Delicate (Деликатни тъкани) ↔ Hand Wash/Wool (Ръчно пране/Вълна) ↔ Quick 30 (Бързо пране) ↔ Rinse+Spin (Плакнене+Центрофуга) ↔ Spin (Favorite) (Центрофуга (Фаворит))"

Съответно типа на прането за всяка програма вижте стр. 13-14.

2. Program típusok

- | | |
|--------------------|------------------------|
| - Вълна | - Ръчно пране/Вълна |
| - Бебешко пране | - Бързо пране |
| - Синтетика | - Плакнене+Центрофуга |
| - Деликатни тъкани | - Центрофуга (Фаворит) |

Старт/Пауза



Start/Pause

1. Старт

- Бутон **Старт/Пауза** се ползва за включване или прекъсване на цикъла.

2. Пауза

- Ако временно искате да спрете цикъла, натиснете бутона **Старт/Пауза**.
- Когато уреда е в пауза, след четири минути автоматично се изключва.
- **НБ.** Вратата няма да се отвори в продължение на 1-2 минути, като натиснете Пауза или като спрете пералнята.

Бутон Power (On/Off)



Power

1. Бутон Power (On/Off)

- Натиснете бутона **Power (On/Off)** за да включите или изключите пералнята.
- За да анулирате функцията за Отлагане на прането, натиснете този бутон.

2. Инициална програма

- Като натиснете бутона **Power (On/Off)**, пералнята е готова за програми за памук.
- Ако не искате да смените програмата, натиснете бутона **Power(On/Off)**.

Инициална програма

- Програма за памук/Главно пране/Нормално плакнене/1200 rpm/60°C
[WD-1248(0~9)SP/NP/TP,WD-1249(0~9)SP/NP/TP]
- Програма за памук/Главно пране/Нормално плакнене/1000 rpm/60°C
[WD-1048(0~9)SP/NP/TP,WD-1049(0~9)SP/NP/TP]
- Програма за памук/Главно пране/Нормално плакнене/800 rpm/60°C
[WD-8048(0~9)SP/NP/TP,WD-8049(0~9)SP/NP/TP]

Как да използваме пералнята

Дисплей



1. Специален функционален дисплей

- Когато изберете заключването за деца, ще се появи "CL".
- Когато изберете отложен старт, ще се появи оставащото време до завършването на избраната програма.

2. Дисплей на самодиагноза

- Ако уреда намери грешка по време на действие, съответната грешка ще се изпише.

"PE": Проблем с водното налягане

"FE": Проблем от водно преливане

"dE": Вратата не е затворена

"iE": Проблем с впускането на водата

"OE": Проблем с оттичането

"UE": Проблем с равновесието на пълнежа

"EE": Проблем с температурата на водата.

Ако Ви се появят тези назначения, проверете на стр. 25. "Проблеми и решения" и следвайте инструкциите.

3. Завършване на прането

- Когато цикъла свърши, на дисплея ще се появи "End".

4. Оставащо време

- По време на прането, на дисплея ще се появи оставащото време.
- Предложени програми на производителя:

WD-8048(9)*/WD-1048(9)* (±10%)

	SP	NP	TP
Памук 60°C	2:54/2:57	3:02/3:05	3:07/3:10
Памук 95°C	2:54/2:57	2:54/2:57	2:54/2:57
Синтетика 40°C	1:28/1:31	1:28/1:31	1:28/1:31
Деликатни тъкани 40°C	1:03	1:03	1:03
Ръчно пране/Вълна 40°C	1:09	1:09	1:09
Бебешки дрехи 60°C	2:41	2:41	2:41
Бързо пране 30	30'	30'	30'
Плакнене+Центрофуга	19'/22'	19'/22'	19'/22'

WD-1248(9)*N/TP (±10%)

Памук 60°C	3:15
Памук 95°C	2:57
Синтетика 40°C	1:31
Деликатни тъкани 40°C	1:03
Ръчно пране/Вълна 40°C	1:09
Бебешки дрехи 60°C	2:41
Бързо пране 30	30'
Плакнене+Центрофуга	22'

- Времето на прането може да е различно според количеството на прането, водното налягане, водната температура и други условия на прането.
- Ако прането е небалансирано или програмата за премахване на пяна е в действие, времето на прането може да се удължи. (Максималното удължение е 45 мин.)

П оддържане на пералнята

- * Преди да почнете чистенето на вътрешността на пералнята, издръпнете електрическият кабел за да избегнете риск на токов удар.
- * Ако решите да изхвърлите уреда, отрежете кабела и отстранете вратата, за да не могат малки деца да се заклещят вътре.

■ Филтъра на маркуча

- " iE " съобщение за повреда ще премигва на панела за управление, ако водата не влиза в чекмеджето за препарати.
- Ако водата ви е много твърда или съдържа минимално количество от варена утайка, филтъра на маркуча може да се запуши. Затова от време на време го почиствайте.

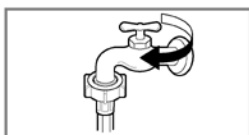

1. Изключете водното захранване

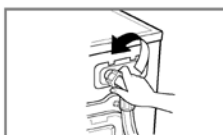

2. Развийте маркуча

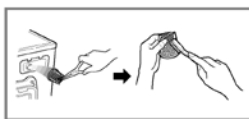

3. Изчистете филтъра с твърда четка



4. Завъртете маркуча

■ Филтъра за отпадъци

- * Филтъра за отпадъци събира конци и дребни предмети останали в пералнята. Проверявайте редовно чистотата на филтъра за да осигурите спокойното действие на вашият уред.

- ⚠ Внимание!** Първо отводнете с отводнителната тръба и после отворете филтъра за да извадите конците или предметите. Внимавайте с отводняването, ако водата е прекалено гореща.

1. Свалете долният капак с помоща на монета (1). Завъртете тапата на маркуча за да извадите маркуча (2).
2. Извадете маркуча (2), изливайки водата. Същевременно изпълзвайте съд за да предотвратите водата да се излее на пода. Когато водата вече не тече, развъртете филтъра наляво за да го отворите (3).
3. Махнете чуждите материали от филтъра (3). След почистването му, завъртете филтъра по посока на часовниковата стрелка (3) и поставете маркуча на оригиналното му място (2). Затворете долния капак.

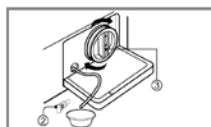
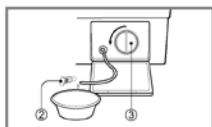
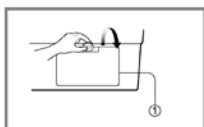

П оддържане на пералнята

■ Чекмедже за препарат

* След време препаратите и омекотителите се наслояват в чекмеджето.

- От време на време го почиствайте под струята на течаща вода.
- Ако трябва, може да го отстраните напълно, като го натискате надолу и го издълпнете.
- За да ви е по-лесно почистването, горната част на отделението на омекотителя може да се махне.

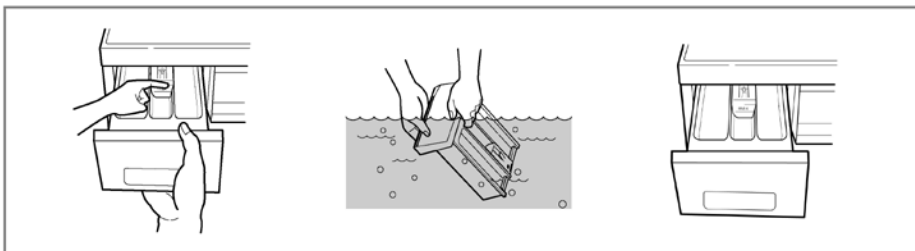

■ Вдлъбнатината на чекмеджето

* Перилните препарати могат да се натрупат върху вдлъбнатината на чекмеджето, която от време на време трябва да се почисти със стара четка за зъби.

- След като превършите чистенето, върнете чекмеджето на мястото му и пуснете един цикъл на оплакване без пране.



■ Барабана на пералнята

• Ако живеете в зона с твърда вода, варовика може да се натрупа на места, където не се вижда и откъдето не може да се изчисти. Понякога, натрупаният варовик задръства уреда и ако не се проверява, може да трябва да се смени.

• Въпреки, че барабана на пералнята е от неръждаема стомана, малки метални предмети (кламери, безопасни игли) могат да причинят петънца от ръжда.

• Барабана на пералнята трябва от време на време да се почисти.

• Ако ползвате вещества против котлен камък, бои илибелини, осигурете се, че те са подходящи за вашата пералня.

* Препаратите против котлен камък могат да съдържат химикали, които могат да повредят вашата пералня.

* Почистете петънцетата с препарат за неръждаема стомана.

* Никога не ползвайте стоманена вълна.

П оддържане на пералнята

■ Почистване на Вашата пералня

1. Външно

Правилното почистване на Вашата пералня може да удължи жижота и.

Външната част на уреда може да се почисти с топла вода и неутрален, неабразивен препарат.

Веднага подсушавайте с мека кърпа.

Внимвайте, да не нараните повърхността с остри предмети.

* Важно: не ползвайте метилови алкохоли, разреждители и подобни продукти.

2. Вътрешно

Отворете вратата на уреда и подсушете гъвкавия уплътнител и стъклото на вратата.

Пуснете един пълен цикъл с гореща вода.

Повторете, ако има нужда.

Забележка: Махнете останките от твърда вода с препарати, които имат етикет за невредимост на пералнята.

■ Студени условия

Ако пералнята се държи на студено място, или се премества в температура на замръзване, следвайте следните инструкции за да избегнете повредата на уреда.

1. Изключете водното захранване.

2. Извадете и отводнете мъркуча.

3. Включете кабела в заземен контакт.

4. Сложете 3,8 Литра антифриз в празният барабан. Затворете вратата.

5. Пуснете центрофугата за 1 минута за да се оттече всичката вода.

Няма всичият антифриз да се отстрани.

6. Извадете кабела, подсушете барабана отвътре и затворете вратата.

7. Махнете чекмеджето за препарати, отводнете и подсушете излишната вода от отделенията.

8. Дръжте пералнята във вертикална позиция.

9. За да махнете антифриза от пералнята, пуснете една празна машина през цял цикъл, ползвайки препарат за пране. Не прибавяйте пране.







A вариен справочник

* Тази перална машина разполага с автоматични функции за сигурност, които откриват и дават диагноза в ранен етап и реагират по подходящият начин. Когато пералнята не работи редовно или изобщо не работи, проверете следващите точки преди да се свържете със сервиза.

Съобщение	Възможни причини	Решения
Пералнята трака и дрънчи	<ul style="list-style-type: none"> • Чужди предмети, като монеди или безопасни игли за останали в барабана или в помпата. 	<p>Спрете пералнята и проверете барабана и филтъра. Ако шума продължи след като включите отново пералнята, обадете се на оторизиран сервиз.</p>
Пералнята е шумна	<ul style="list-style-type: none"> • Тежки дрехи могат да причинят шумно пране. Обикновено това е нормално. 	<p>Ако шумът продължава, пералнята възможно не е балансирана. Спрете я и разпределете отново прането.</p>
Пералнята вибрира	<ul style="list-style-type: none"> • Уверете се, че сте свалили всичките транспортни болтове? Уверете се, че е поставена стабилно? 	<p>Ако не сте ги махнали по време на инсталацията, махнете ги съответно инструкциите за инсталация. Прането може би не е разпределено равномерно. Спрете пералнята и разпределете отново прането.</p>
Тече вода	<ul style="list-style-type: none"> • Маркуча за вода или отводняващият маркуч е поставен хлабаво на крана или пералнята. • Отводнителната тръба е задръстена. 	<p>Проверете и стегнете съединенията на маркуча.</p> <p>Отпуснете отводнителната тръба. Извикайте водопроводчик, ако има нужда.</p>
Препяняване		<p>Прекалената полза на препарат или на неподходящ препарат може да причини прекалено пенене което може да причини протичане на вода.</p>
Не влиза вода, или водата влиза бавно в пералнята	<ul style="list-style-type: none"> • Водното захранване не е подходящо в зоната. • Захранващият кран не е напълно отворен. • Маркуча се е прегънал. • Филтъра на маркуча е задръстен. 	<p>Проверете другите кранове.</p> <p>Отворете напълно крана.</p> <p>Изправете маркуча.</p> <p>Проверете филтъра на маркуча.</p>
Пералнята не отцежда вода или я отцежда бавно	<ul style="list-style-type: none"> • Отводнителният маркуч е прегънат или задръстен. • Отводнителният филтър е задръстен. 	<p>Изчистете и изправете маркуча.</p> <p>Изчистете отводнителния филтър.</p>

Съобщение	Възможни причини	Решения
Пералнята не почва. Пералнята не се върти.	<ul style="list-style-type: none">• Електрическият кабел не е включен или е хлабав.• Развалени бушони, излукчен прекъсвач или прекъсване в електроснабдяването.• Водният кран не е отворен. <p>* Проверете дали сте затворили добре вратата.</p>	<p>Проверете дали кабела е включен добре в контакта.</p> <p>Поправете прекъсвача или сменете бушоните. Не увеличавайте капацитета на бушоните. Ако проблемът е заради претоварена верига, поправете го чрез образован електротехник.</p> <p>Отворете крана за вода.</p> <p>Затворете вратата и натиснете бутона Старт/Пауза. След като натиснете бутона Старт/Пауза, може да минат няколко минути докато пералнята почне да се върти. Вратата трябва първо да се затвори, за да почне въртенето.</p>
Вратата не се отваря.		<p>Като почне да работи пералнята, вратата не може да се отвори поради безопасност. Изчакайте една или две минути преди да отворите вратата, давайки време на пералнята да се изключи.</p>
Цикъла на прането закъснява.		<p>Времето на прането може да бъде различно, в зависимост от количеството на прането, водното налягане, температурата на водата и други условия на употреба. Ако се забележи липса на равновесие или ако програмата за премахване на пяна работи, времето на прането ще се удължи.</p>

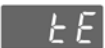
А вариен справочник

Съобщение	Възможни причини	Решения
	<ul style="list-style-type: none"> Водното захранване не е подходящо в зоната. Захранващият кран не е напълно отворен. Маркуча се е прегънал. Филтъра на маркуча е задръстен. 	<p>Проверете другите кранове.</p> <p>Отворете напълно крана.</p> <p>Изправете маркуча.</p> <p>Проверете филтъра на маркуча.</p>
	<ul style="list-style-type: none"> Отводнителният маркуч е прегънат или задръстен. Отводнителният филтър е задръстен. 	<p>Изчистете и изправете маркуча.</p> <p>Изчистете отводнителния филтър.</p>
	<ul style="list-style-type: none"> Прането е прекалено малко. Прането не е в равновесие. Уреда е открил липса на равновесие, система на корекция. Ако сте сложили индивидуални тежки предмети (например килимче за баня, халат, и т.н.) системата може да спре въртенето или да спре центрофугата. Ако пералнята е прекалено мокра на края на цикъла, сложете по-малки артикула в пералнята за да балансирате пълнежа и повторете центрофугата. 	<p>Прибавете един-два подобни артикула за да балансирате прането.</p> <p>Оправете пълнежа за да може да се върти редовно.</p>
	 <ul style="list-style-type: none"> Вратата отворена ли е? 	<p>Затворете вратата.</p> <p>*Ако "dE" не изчезне, обадете се на сервиза.</p>
		<p>Изключете кабела и се обадете на сервиза.</p>
	<ul style="list-style-type: none"> Водата прелива заради развален клапан. 	<p>Затворете водния кран. Изключете кабела. Обадете се на сервиза.</p>
	<ul style="list-style-type: none"> Чувствителният елемент на водното ниво не работи. 	

Условия за гаранция

Каквото не е застраховано:

- Излизането на сервиза за да ви научи как да ползвате този продукт.
- Ако продуктът е включен в различно напрежение от това на проектната електротипна плака.
- Ако повредата е причинена от злополука, небрежност, неправилна употреба или природна стихия.
- Ако повредата е причинена от не домашното или неправилното ползване на продукта.
- Даване на инструкции за ползването на продукта или смяната на устройството.
- Ако повредата е причинена от вредители. Например плъхове, хлебарки и т.н.
- Шум или вибрация която се смята за нормална, например шумът на оттичането, центрофугата или бибиткането на затоплянето.
- Поправка на инсталирането, например нивелиране, настройване на маркуча.
- Нормална поддръжка, предложена в инструкциите за потребителя.
- Премахване на чужди предмети/вещества от пералнята, включително помпата, филтъпа на маркуча, например камъчета, нокти, жици, копчета, и т.н.
- Смяна или поправка на бушони, жици или водопроводи.
- Корекция на не оторизирани поправки.
- Случайна или косвена вреда на лични притежания причинени от възможни дефекти на този уред.
- Ако този продукт се ползва с търговси цели, не е гаранциозен. (Например: Публични места, като публични бани, къщи под наем, център на тренировки, пансион).

Ако продуктът се инсталира във от нормалната сервизна зона, разходите на транспорта на поправката, или смяната на развалената част ще се платят от притежателя.



- Изхвърляне на стар уред
 1. Ако вашият уред разполага със символ на задраскана кофа за боклук, това означава че за продуктът се отнася Европейската директива 2002/96/ЕС.
 2. Всички електрически продукти трябва да се изхвърлят отделно от комуналния боклук, и да се оставят на места назначени от местните власти.
 3. Редовното изхвърляне на вашата стара пералня ще предотврати възможни негативни последици за околната среда и човешкото здраве.
 4. За повече информация за изхвърлянето на вашият стар уред, консултирайте с местния офис за отпадъци или с магазина, където сте купили уреда.



LG Electronics Inc.