



**LG**

Life's Good

# MANUEL D'UTILISATION MONITEUR DE SIGNALISATION

Veillez lire attentivement ce manuel avant de mettre votre moniteur en service et conservez-le pour référence ultérieure.

MODÈLES DE MONITEUR DE SIGNALISATION

42LT55A

47LT55A

# SOMMAIRE

## 4 LICENCES

---

## 5 ASSEMBLAGE ET PRÉPARATION

---

- 5 Accessoires
- 6 Accessoires en option
- 7 Pièces et touches
- 8 Utilisation du serre-câble de fixation
- 8 Fixation des haut-parleurs
- 9 Utilisation du Récepteur IR
- 9 Position portrait
- 10 Connexion du Lecteur multimédia
- 11 Fixation du support mural

## 13 TÉLÉCOMMANDE

---

## 15 UTILISATION DU MONITEUR

---

- 15 Connexion à un PC
- 16 - Connexion RGB
- 16 - Connexion DVI-D
- 17 - Connexion HDMI
- 17 - Connexion Display Port
- 18 - Connexion du récepteur IR
- 18 - Connecter Touch USB par câble
- 19 Réglage de l'écran
- 19 - Sélection d'un mode image
- 19 - Personnalisation des options d'image
- 20 - Personnalisation des options d'affichage PC
- 20 Réglage du son
- 20 - Sélection de préréglages du son
- 21 - Personnalisation des options de son
- 21 Utilisation d'options supplémentaires
- 21 - Utilisation de la liste des sources
- 22 - Ajustement du format de l'image

## 24 DIVERTISSEMENT

---

- 24 Utilisation du réseau
- 24 - Connexion à un réseau câblé
- 25 - État du réseau
- 26 Utilisation de Mes médias
- 26 - Connexion des périphériques de stockage USB
- 27 - Navigation dans les fichiers
- 28 - Lecture vidéo
- 32 - Visionnage de photos
- 35 - Écouter de la musique
- 37 - Affichage de la liste des contenus
- 38 - Guide DivX® VOD
- 39 - Utilisation de PIP/PBP

## 41 PERSONNALISATION DES PARAMÈTRES

---

- 41 Accès aux menus principaux
- 42 - Paramètres IMAGE
- 45 - Paramètres SON
- 46 - Paramètres HEURE
- 47 - Paramètres OPTION
- 52 - Paramètres ID de la photo
- 53 - Paramètres RÉSEAU

## 54 ÉTABLISSEMENT DE CONNEXIONS

---

- 55 Raccordement du périphérique externe
- 55 - Connexion HDMI
- 55 - Connexion Composantes
- 56 - Connexion AV
- 56 Connexion à un périphérique USB
- 57 Connexion au LAN

## 58 UTILISATION DE L'ÉCRAN TACTILE

---

- 58 Utilisation de l'écran tactile sous Windows 7
- 58 Gestes et réglages sous Windows 7
- 59 Utilisation de l'écran tactile sous Windows XP
- 60 Réponse tactile sous Windows XP
- 61 Utilisation de LG TDS
- 62 Précautions relatives à l'utilisation de l'écran tactile

## 63 DÉPANNAGE

---

## 68 SPÉCIFICATIONS

---

## 75 CODES IR

---

## 76 CONTRÔLE DE PLUSIEURS PRODUITS

---

- 76 Connexion du câble
- 76 Configurations RS-232C
- 76 Paramètre de communication
- 77 Liste de référence de la commande
- 79 Protocole de transmission / réception

# LICENCES

La licence prise en charge varie selon le modèle. Consultez le site [www.lg.com](http://www.lg.com) pour en savoir plus sur les licences.



Les termes HDMI et High-Definition Multimedia Interface et le logo HDMI sont des marques commerciales ou des marques déposées de HDMI Licensing LLC aux Etats Unis et dans d'autres pays.



À PROPOS DES VIDÉOS DIVX : DivX® est un format de vidéo numérique créé par DivX, LLC, filiale de Rovi Corporation. Votre appareil est officiellement certifié par DivX (DivX Certified®) après avoir été soumis à des tests rigoureux pour vous permettre de lire des vidéos DivX. Rendez-vous sur [www.divx.com](http://www.divx.com) pour obtenir plus d'informations ainsi que des utilitaires permettant de convertir vos fichiers au format DivX.

À PROPOS DE LA VIDÉO À LA DEMANDE DIVX : cet appareil DivX Certified® doit être enregistré pour permettre la lecture de vidéos à la demande DivX. Pour obtenir le code d'enregistrement, accédez à la section DivX VOD (Vidéo à la demande DivX) du menu de réglage de l'appareil. Les instructions d'enregistrement sont disponibles sur le site [vod.divx.com](http://vod.divx.com).

DivX Certified® pour la lecture de vidéos DivX® jusqu'en HD 1080p, y compris le contenu Premium.

DivX®, DivX Certified® et leurs logos respectifs sont des marques déposées de Rovi Corporation ou de ses filiales ; leur utilisation est régie par une licence.

Couverture par un ou plusieurs des brevets américains cités ci-dessous : 7 295 673, 7 460 668, 7 515 710 et 7 519 274.



Fabriqué sous licence de Dolby Laboratories. Dolby et le symbole double-D sont des marques déposées de Dolby Laboratories.

## REMARQUE

- La garantie ne couvre pas les dommages causés par une utilisation du produit dans un environnement excessivement poussiéreux.
- N'utilisez pas le produit dans des conditions de température ou d'humidité extrêmes. L'utilisation du produit lorsque votre système de climatisation est en marche peut provoquer l'apparition d'humidité à l'intérieur de l'écran. Cette humidité disparaît au fur et à mesure du temps selon l'environnement de fonctionnement.



# ASSEMBLAGE ET PRÉPARATION

## Accessoires

Vérifiez que la boîte de votre moniteur contient bien les éléments suivants. S'il manque des accessoires, contactez le revendeur auprès duquel vous avez acheté votre produit. L'aspect réel des produits et des accessoires présentés dans ce manuel peut différer des illustrations.

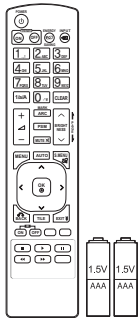

Télécommande et piles

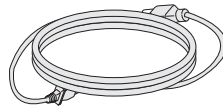

Cordon d'alimentation

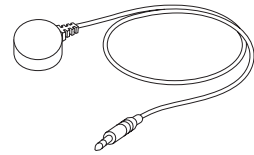

Récepteur IR

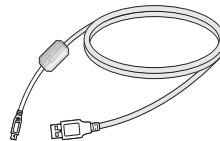

Câble USB

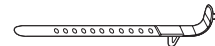

Serre-câble de fixation



CD(Manuel d'utilisation, programme SuperSign/Manuel d'utilisation)/ Carte



Câble signal D-Sub



### ATTENTION

- Afin d'optimiser la sécurité et la durée de vie des produits, n'utilisez ni accessoire non agréé, ni contrefaçon.
- La garantie ne couvre pas les dommages ou les blessures dus à l'utilisation d'éléments piratés.



### REMARQUE

- Les accessoires fournis avec le produit diffèrent en fonction du modèle choisi.
- Les caractéristiques des produits ou le contenu de ce manuel peuvent être modifiés sans avis préalable en cas de mise à jour des fonctions.

## Accessoires en option

Les accessoires en option peuvent être modifiés et de nouveaux accessoires peuvent être ajoutés sans préavis, dans le but d'améliorer les performances du produit. L'aspect réel des produits et des accessoires présentés dans ce manuel peut différer des illustrations.



**SP-2000**  
Haut-parleur



**Support de  
câble**  
/Serre-câbles



**Vis**  
: 4 mm x 0,7 mm de pas de  
vis x 8 mm de longueur (rondelle  
élastique comprise)

### Kit haut-parleur

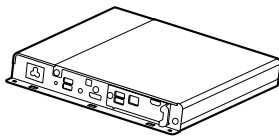

**Lecteur multimédia**



**Vis**



**CD (Manuel d'utilisation)/  
Carte**

### Kit de Lecteur multimédia

#### ! REMARQUE

- L'attache plastique et l'attache de câble ne sont pas disponibles dans toutes les zones ou pour tous les modèles.
- Des accessoires en option sont disponibles pour certains modèles. Si nécessaire, veuillez les acheter séparément.

## Pièces et touches

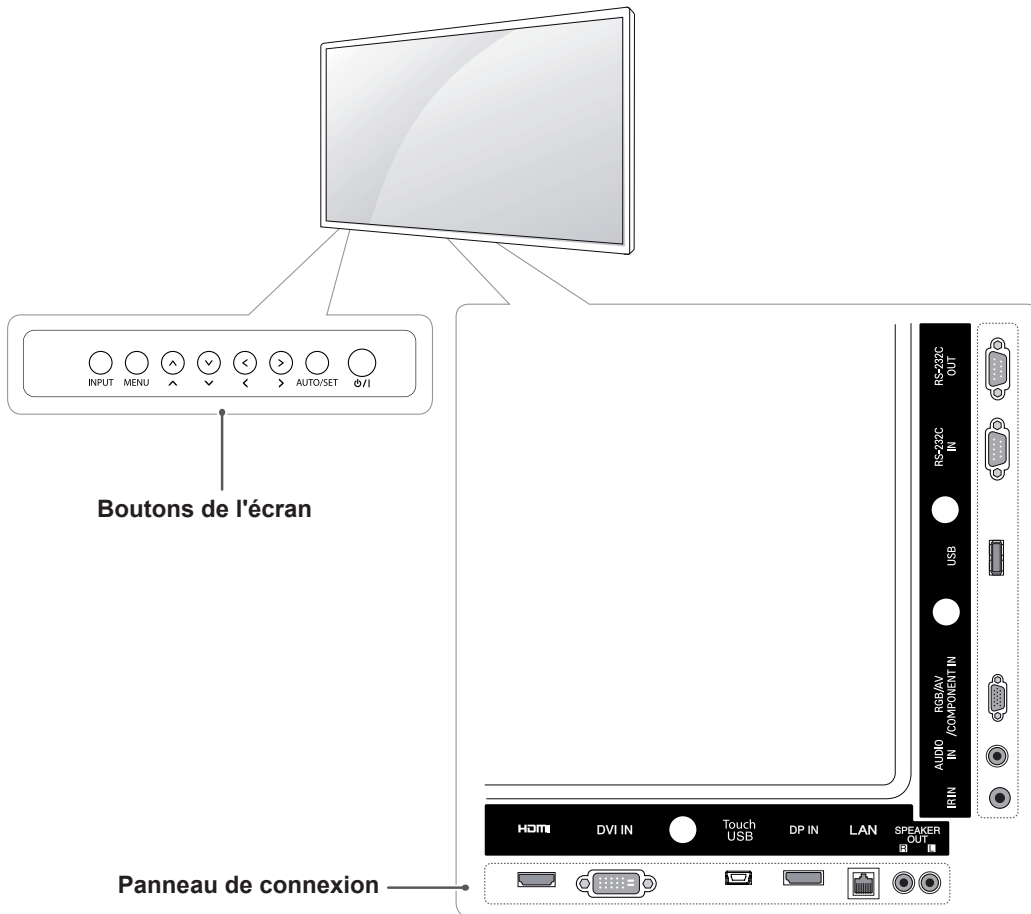

Boutons de l'écran	Description
INPUT	Permet de changer la source d'entrée.
MENU	Permet d'accéder aux menus principaux ou bien d'enregistrer votre entrée et de quitter les menus.
^ v	Permet de faire des réglages vers le haut ou vers le bas.
<>	Règle le niveau du volume.
AUTO/SET	Fonction de configuration automatique lors de l'utilisation de l'entrée RGB. Il s'agit également du bouton de configuration ou de validation permettant de modifier des paramètres dans les menus qui s'affichent à l'écran.
I/O	Permet de mettre le moniteur sous/hors tension.

## Utilisation du serre-câble de fixation

Connectez tout d'abord le câble de source d'entrée à utiliser.

Insérez le serre-câbles dans le logement situé en bas à l'arrière de l'écran comme indiqué sur l'illustration pour organiser les câbles.

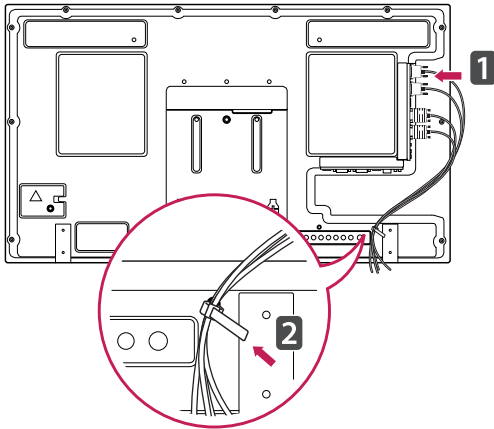

## Fixation des haut-parleurs

- Uniquement sur certains modèles.

- 1 Connectez le câble d'entrée de signal que vous allez utiliser avant d'installer les haut-parleurs.

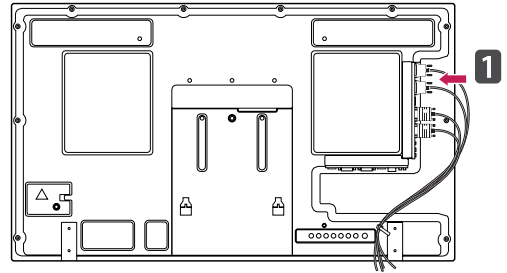

- 2 Montez les haut-parleurs à l'aide d'une vis, comme indiqué sur l'illustration ci-dessous. Branchez ensuite le câble de haut-parleur.

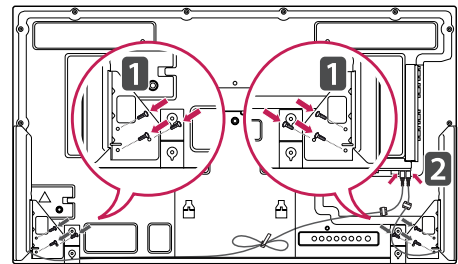

- 3 Après avoir installé les haut-parleurs, utilisez les supports de câbles et les serre-câbles pour ranger les câbles des haut-parleurs.

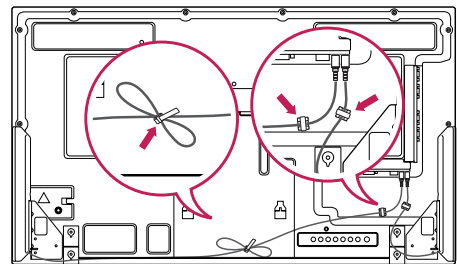

## Utilisation du Récepteur IR

Permet de placer un capteur de télécommande à l'emplacement de votre choix. Nous vous recommandons la fixer sur l'emplacement indiqué dans l'illustration ci-dessous.

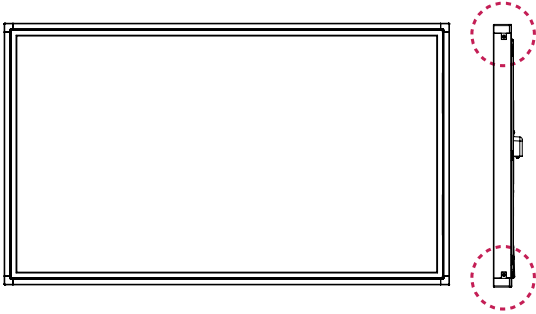

## Position portrait

Pour une installation en mode Portrait, faites tourner le moniteur à 90° dans le sens contraire des aiguilles d'une montre lorsque vous regardez l'appareil de face.

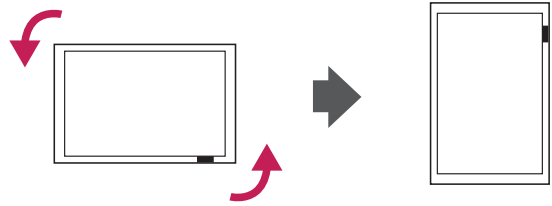

### REMARQUE

- Ne pas fixer le récepteur IR sur la surface du moniteur ou dans un rayon de 50 cm autour de lui.

## Connexion du Lecteur multimédia

- 1 Placez un chiffon doux sur la table et posez le produit dessus, avec l'écran face vers le bas. Placez le Lecteur multimédia dans le compartiment pour l'installer.

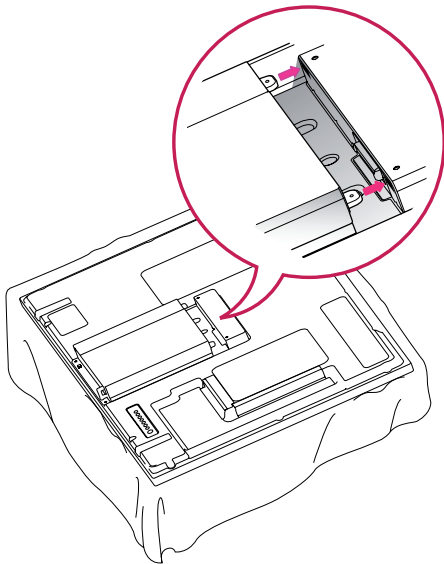

- 2 Fixez le Lecteur multimédia sur le produit grâce aux quatre vis fournies.

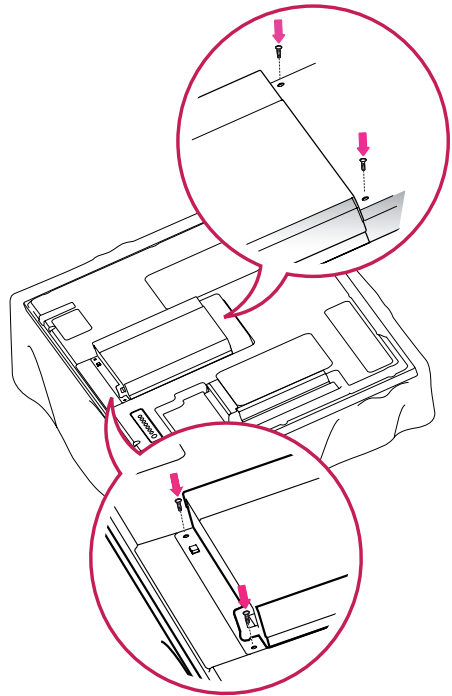

### ! REMARQUE

- Utilisez les vis fournies avec le produit. (Diamètre : 3 mm x 0,5 mm de pas de vis x 6 mm de longueur (rondelle élastique comprise))

## Fixation du support mural

Afin d'assurer la ventilation du moniteur, laissez un espace de 10 cm autour du produit. Des instructions d'installation détaillées sont disponibles auprès de votre revendeur. Reportez-vous au Guide d'installation et de configuration du support de fixation murale (en option).

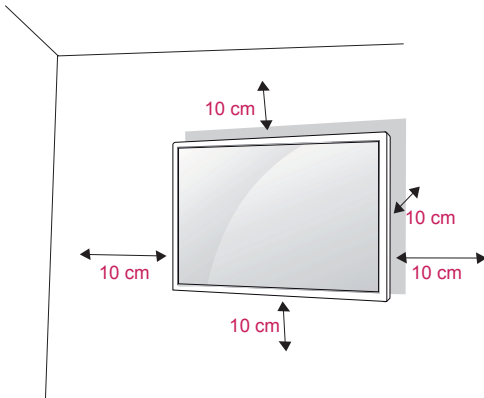

Si vous prévoyez de monter le moniteur sur un mur, fixez l'interface de montage mural (pièces en option) sur l'arrière du poste.

Si vous installez le moniteur à l'aide de l'interface de montage mural (pièces en option), assurez-vous de bien le fixer afin qu'il ne tombe pas.

- 1 Veillez à utiliser des vis et une interface de montage mural répondant aux normes VESA.
- 2 Si vous utilisez des vis plus longues que les vis standard, vous risquez d'endommager le moniteur.
- 3 Si vous utilisez la mauvaise vis, vous risquez non seulement d'endommager le produit, mais aussi qu'il se détache de sa fixation. LG Electronics n'est pas responsable de ce type de problème.
- 4 Compatible VESA uniquement au regard des dimensions de l'interface de montage par vis et des spécifications des vis de montage.
- 5 Respectez les spécifications de la norme VESA indiquées ci-dessous.
  - 785 mm ou plus
  - \* Vis : 6 mm x 1 mm de pas de vis x 10 mm de longueur

### ! ATTENTION

- Débranchez le cordon d'alimentation avant de déplacer ou d'installer le moniteur. Vous éviterez ainsi tout risque d'électrocution.
- Si vous fixez le moniteur au plafond ou sur un mur oblique, le produit risque de tomber et de blesser quelqu'un. Utilisez un support mural agréé par LG et contactez votre revendeur local ou une personne qualifiée.
- Ne serrez pas trop les vis afin de ne pas endommager le moniteur. Cela risquerait d'entraîner l'annulation de votre garantie.
- Utilisez des vis et supports de fixation murale répondant à la norme VESA. La garantie ne couvre pas les dommages ou les blessures dus à une mauvaise utilisation ou à l'utilisation d'accessoires non agréés.

### ! REMARQUE

- N'utilisez que des vis répondant aux spécifications de la norme VESA.
- Le kit de support mural est fourni avec un manuel d'installation et les pièces nécessaires à l'installation.
- Le support mural est proposé en option. Pour en savoir plus sur les accessoires en option, contactez votre revendeur.
- La longueur des vis dépend du modèle de support mural. Vérifiez leur longueur avant de procéder à l'installation.
- Pour plus d'informations, consultez les instructions fournies avec le support mural.

**Fixation du produit à un (facultatif)**

(selon le modèle)

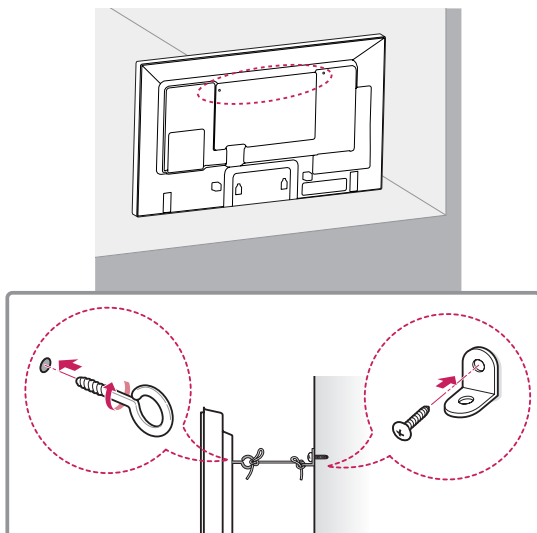

- 1 Insérez et serrez les boulons à œil, ou les supports et les boulons à l'arrière du produit.
  - Si des boulons sont insérés dans les trous des boulons à œil, dévissez d'abord ces boulons.
- 2 Fixez les supports muraux avec les boulons sur le mur.  
Ajustez le support mural et les boulons à œil à l'arrière du produit.
- 3 Attachez les boulons à œil et les supports muraux avec un cordon solide.  
Le cordon doit rester en position horizontale par rapport à la surface plane.

**! ATTENTION**

- Veillez à empêcher les enfants de grimper sur le produit ou de s'y suspendre.

**! REMARQUES**

- Utilisez une plate-forme ou un meuble d'une largeur et d'une résistance suffisantes pour soutenir en toute sécurité le produit.
- Supports, boulons et cordons sont en option. Pour en savoir plus sur les accessoires en option, contactez votre revendeur.
- L'illustration montre un exemple d'installation différent du produit actuel.

**! ATTENTION**

- Si un produit n'est pas placé dans un endroit suffisamment stable, il existe un risque de danger lié à la chute du produit. De nombreuses blessures (surtout envers des enfants) peuvent être évitées grâce à ces simples précautions :
  - » Utiliser des boîtiers ou supports recommandés par le fabricant du produit.
  - » Installer le produit sur des meubles capables de le supporter en toute sécurité.
  - » S'assurer que le produit ne dépasse pas du meuble.
  - » Ne pas placer le produit sur des meubles hauts (placards ou bibliothèques, par exemple) sans fixer fermement à la fois le meuble et le produit à une surface stable.
  - » Ne pas placer le produit sur du tissu ou sur tout autre matériau situé entre le produit et le meuble.
  - » Informer les enfants du danger de grimper sur un meuble pour atteindre le produit ou ses commandes.



# TÉLÉCOMMANDE

Les descriptions contenues dans ce manuel font référence aux touches de la télécommande. Veuillez lire attentivement ce manuel et utiliser correctement le moniteur.

Pour changer les piles, ouvrez le couvercle et remplacez-les (modèle : 1,5 V AAA). Faites correspondre les pôles  $\oplus$  et  $\ominus$  avec les signes sur l'étiquette placée à l'intérieur du compartiment, puis refermez le couvercle.

Pour retirer les piles, inversez la procédure d'installation. Les piles et batteries internes au produit ou raccordées à celui-ci ne doivent pas être exposées à une chaleur excessive telle que celle du soleil, d'un feu ou d'une origine similaire.



## ATTENTION

- N'associez pas des piles neuves avec des piles anciennes, car cela pourrait endommager la télécommande.
- Veillez à orienter la télécommande vers le capteur situé sur le moniteur.

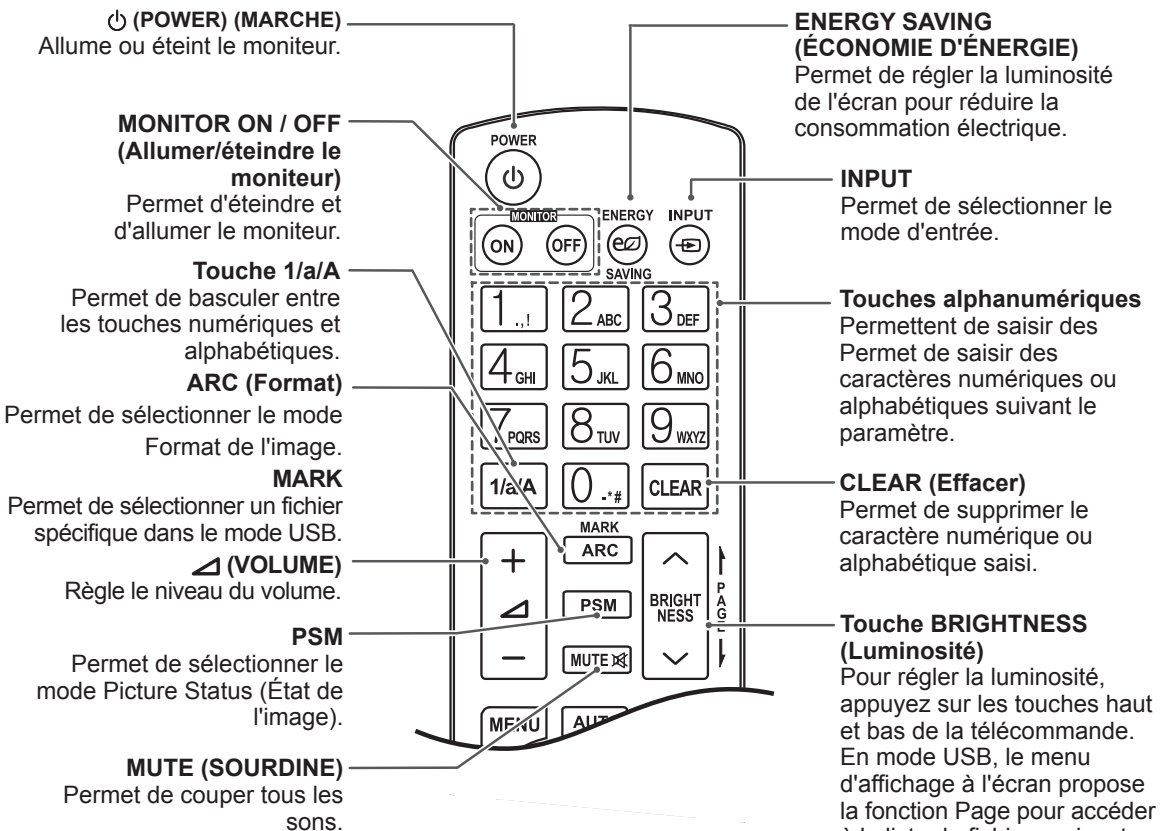
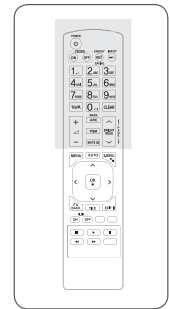
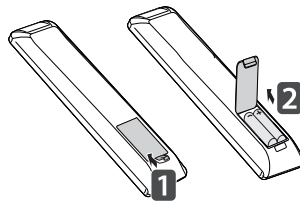

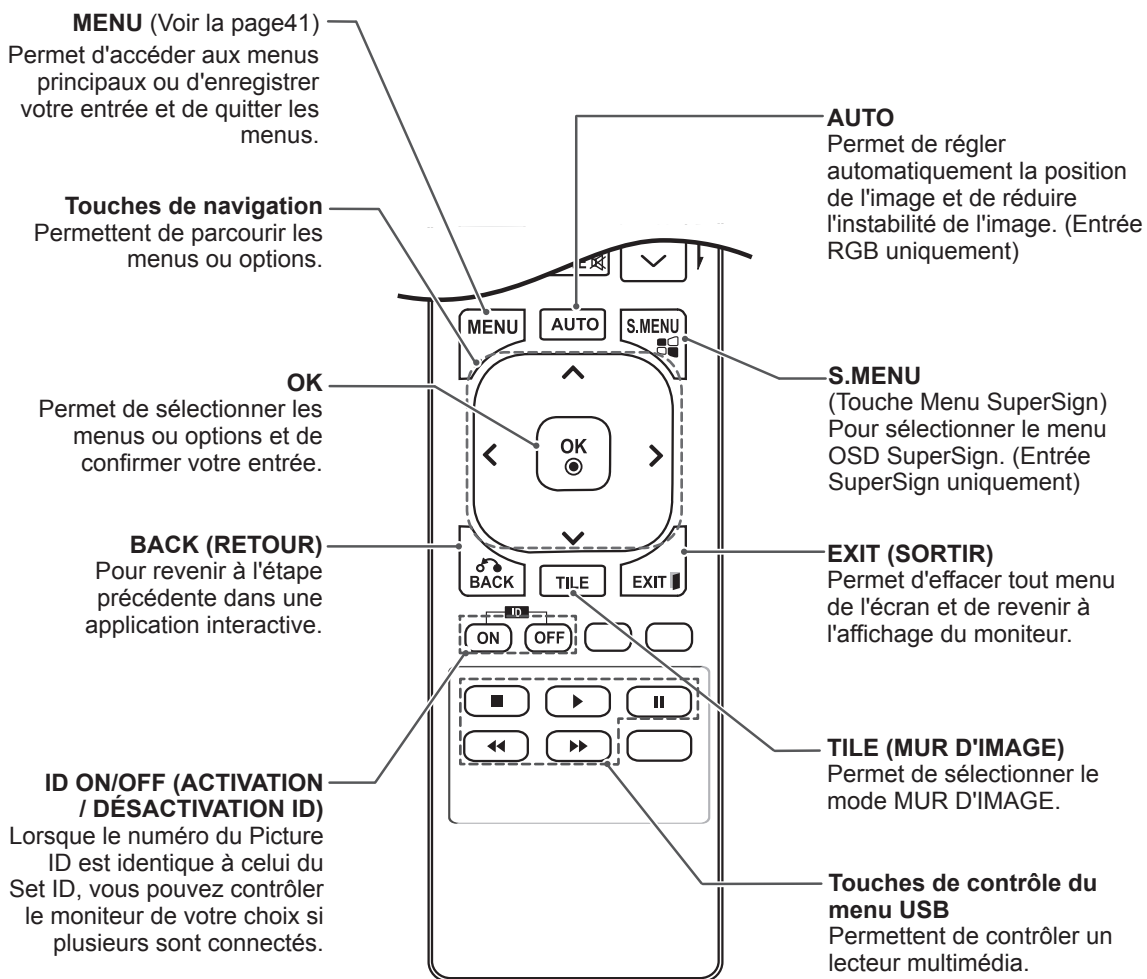
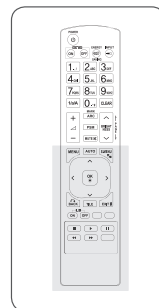

# UTILISATION DU MONITEUR

## Connexion à un PC

Votre moniteur prend en charge la fonction Plug and Play\*.

\* Plug & Play : fonction qui permet à un ordinateur d'utiliser le moniteur sans qu'il soit nécessaire d'installer un pilote.

### ! REMARQUE

- Pour obtenir une meilleure qualité d'image, il est recommandé d'utiliser le moniteur avec une connexion HDMI.
- Utilisez un câble d'interface de signal blindé (par exemple un câble de signal D-sub 15 broches et un câble DVI), avec noyau de ferrite pour maintenir la conformité standard du produit.
- Si vous allumez le moniteur alors qu'il a refroidi, l'écran peut présenter un scintillement. Ce phénomène est tout à fait normal.
- Des points rouges, verts ou bleus peuvent apparaître sur l'écran. Ce phénomène est tout à fait normal.



### ATTENTION

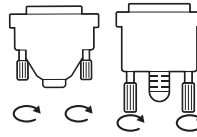

- Branchez le câble de signal d'entrée et serrez les vis dans le sens des aiguilles d'une montre.
- N'appuyez pas de manière prolongée sur l'écran, car cela pourrait provoquer une distorsion temporaire de l'image.
- Afin d'éviter les brûlures d'écran, ne laissez pas une image fixe s'afficher de façon prolongée. Configurez si possible un écran de veille.
- Lors de l'utilisation d'un appareil sans fil à proximité du produit, il est possible que des problèmes d'images surviennent.

## Connexion RGB

Transmet un signal vidéo analogique entre votre PC et le moniteur. Raccordez le PC et le moniteur avec le câble 15 broches D-sub comme illustré ci-dessous.

Sélectionnez la source d'entrée RGB.

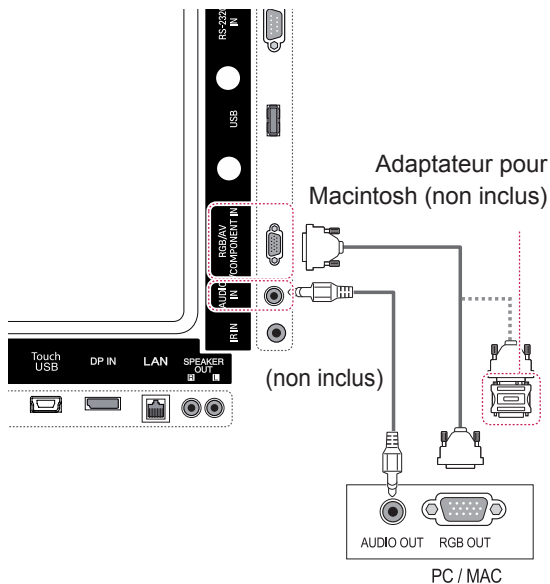

## Connexion DVI-D

Permet de transmettre le signal vidéo numérique de votre ordinateur vers le moniteur. Raccordez le PC au moniteur avec le câble DVI comme indiqué sur les illustrations suivantes.

Sélectionnez la source d'entrée DVI-D sur le moniteur.

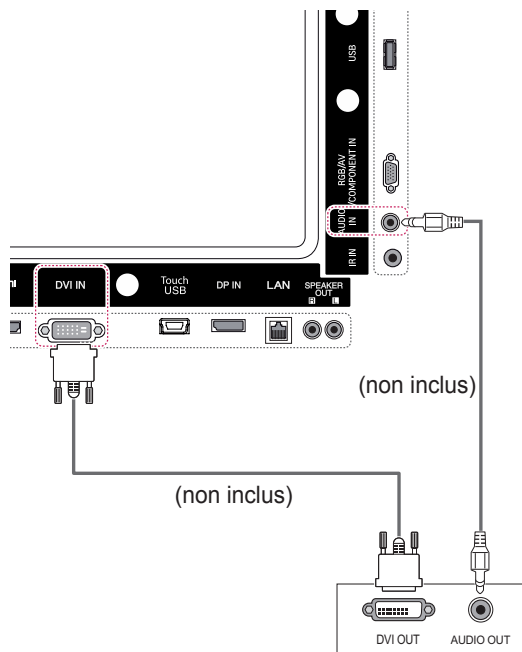

### REMARQUE

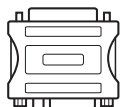

- Utilisez l'adaptateur Macintosh standard car les autres adaptateurs sont incompatibles (système de signalisation différent).
- Certains ordinateurs Apple nécessitent un adaptateur pour être reliés à ce moniteur. Pour plus d'informations, contactez la société Apple par téléphone ou consultez son site Web.

## Connexion HDMI

Permet de transmettre les signaux vidéo et audio numériques de votre ordinateur au moniteur. Raccordez l'ordinateur et le moniteur avec un câble HDMI comme illustré ci-dessous. Sélectionnez la source d'entrée HDMI.

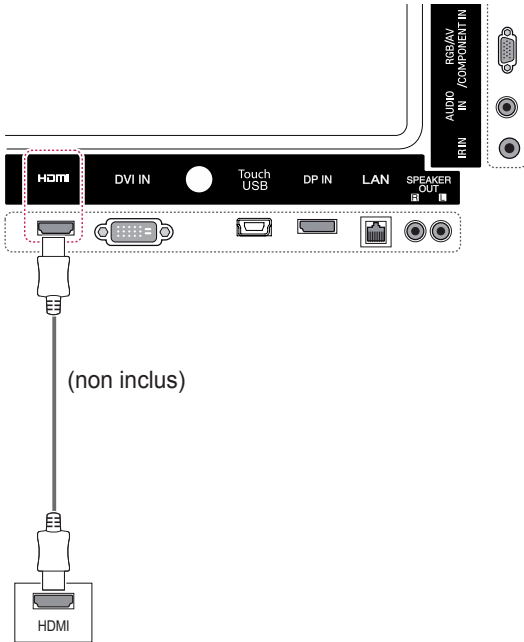

## Connexion Display Port

Permet de transmettre les signaux vidéo et audio numériques de votre ordinateur au moniteur. Raccordez l'ordinateur et le moniteur avec un câble Display Port comme illustré ci-dessous. Sélectionnez la source d'entrée Display Port.

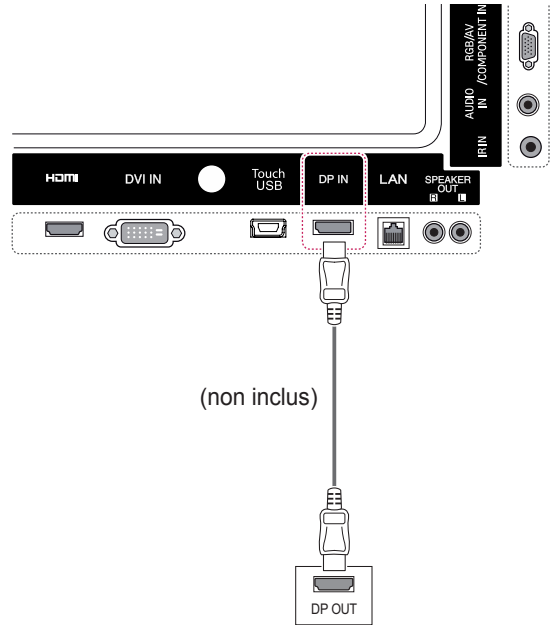

### REMARQUE

- Utilisez un câble HDMI™ haute vitesse.
- Vérifiez l'environnement PC si vous n'entendez pas le son en mode HDMI. Certains ordinateurs nécessitent que vous définissiez manuellement le mode HDMI pour la sortie audio par défaut.
- Si vous voulez utiliser le mode HDMI PC, vous devez régler votre PC/DTV sur le mode PC.
- Avec HDMI PC, un problème de compatibilité peut se produire.

## Connexion du récepteur IR

Permet d'utiliser une télécommande filaire ou une extension de récepteur IR.

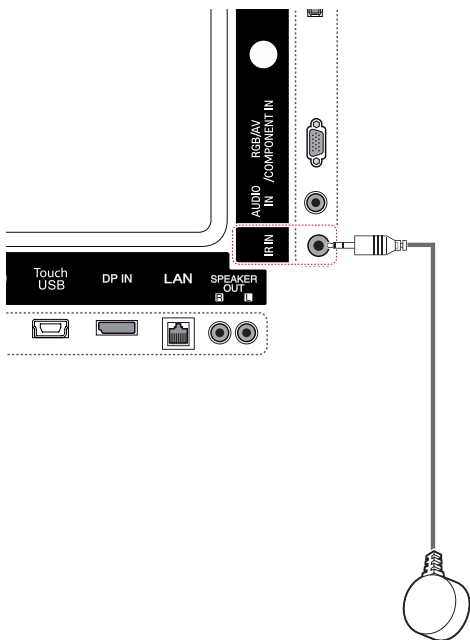

### REMARQUE

- Assurez-vous que le câble d'alimentation est déconnecté.

## Connecter Touch USB par câble

Branchez un câble USB dans le port Touch USB qui se trouve à l'arrière de l'écran.

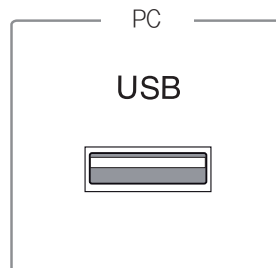

## Réglage de l'écran

### Sélection d'un mode image

Sélectionnez l'un des modes image prédéfinis pour afficher des images avec leurs paramètres optimisés.

- 1 Appuyez sur **MENU** pour accéder aux menus principaux.
- 2 Appuyez sur les touches Navigation pour accéder à **IMAGE** et appuyez sur **OK**.
- 3 Appuyez sur les touches Navigation pour accéder à **Préréglages d'image** et appuyez sur **OK**.
- 4 Appuyez sur les touches Navigation pour accéder au mode image souhaité et appuyez sur **OK**.

Mode	Description
<b>Vif</b>	Permet de régler l'image vidéo pour un environnement commercial en améliorant le contraste, la luminosité, la couleur et la netteté.
<b>Standard</b>	Permet de régler l'image pour un environnement normal.
<b>Cinéma</b>	Optimise l'image vidéo pour lui donner un aspect cinématographique et vous permettre d'apprécier les films comme si vous étiez au cinéma.
<b>Sport</b>	Permet d'optimiser l'image vidéo pour des actions intenses et dynamiques en mettant l'accent sur les couleurs primaires telles que le blanc, le vert ou le bleu ciel.
<b>Jeux</b>	Permet d'optimiser l'image vidéo pour dynamiser le jeu sur un PC ou une console de jeu.

- 5 Lorsque vous avez terminé, appuyez sur **SORTIE**.  
Pour revenir au menu précédent, appuyez sur **RETOUR**.

### Personnalisation des options d'image

Personnalisez les options de base et avancées de chaque mode image pour obtenir les meilleures performances d'affichage.

- 1 Appuyez sur **MENU** pour accéder aux menus principaux.
- 2 Appuyez sur les touches Navigation pour accéder à **IMAGE** et appuyez sur **OK**.
- 3 Appuyez sur les touches Navigation pour accéder à **Préréglages d'image** et appuyez sur **OK**.
- 4 Appuyez sur les touches Navigation pour accéder au mode image qui vous intéresse et appuyez sur **OK**.
- 5 Sélectionnez et réglez les options suivantes, puis appuyez sur **OK**.

Option	Description
<b>Rétro-éclairage</b>	Règle la luminosité de l'écran en contrôlant le rétro-éclairage LCD. Si vous réduisez le niveau de luminosité, l'écran s'assombrit et la consommation d'énergie diminue sans perte de signal vidéo.
<b>Contraste</b>	Permet d'augmenter ou de diminuer le gradient du signal vidéo. Vous pouvez utiliser le réglage Contraste lorsque les parties claires de l'image sont saturées.
<b>Luminosité</b>	Permet de régler le niveau de base du signal dans l'image. Vous pouvez utiliser le réglage Luminosité lorsque les parties sombres de l'image sont saturées.
<b>Netteté</b>	Permet de régler le niveau de netteté des bords entre les zones claires et sombres de l'image. Plus le niveau est bas, plus l'image est adoucie.
<b>Couleur</b>	Permet de régler l'intensité de toutes les couleurs.
<b>Teinte</b>	Permet de régler l'équilibre entre les niveaux de rouge et de vert.
<b>T° couleur</b>	Sélectionnez Chaud pour rehausser les couleurs chaudes telles que le rouge, ou Froid pour obtenir un effet bleuté.
<b>Contrôle avancé</b>	Permet de personnaliser les options avancées. Reportez-vous au chapitre Options d'image avancées.
<b>Réglage usine</b>	Permet de ramener les options à leur valeur par défaut.

- 6 Lorsque vous avez terminé, appuyez sur **SORTIE**. Pour revenir au menu précédent, appuyez sur **RETOUR**.

## Personnalisation des options d'affichage PC

Personnalisez les options de chaque mode image pour obtenir la meilleure qualité d'image.

- Cette fonction opère dans le mode suivant : mode RGB [PC].
- 1 Appuyez sur **MENU** pour accéder aux menus principaux.
  - 2 Appuyez sur les touches Navigation pour accéder à **IMAGE** et appuyez sur **OK**.
  - 3 Appuyez sur les touches Navigation pour accéder à **Écran** et appuyez sur **OK**.
  - 4 Sélectionnez et réglez les options suivantes, puis appuyez sur **OK**.

Option	Description
<b>Résolution</b>	Permet de sélectionner une résolution correcte. Voir « Personnalisation des options d'affichage PC ».
<b>Config. auto.</b>	Permet de régler automatiquement la position de l'écran, l'horloge et la phase. L'image affichée peut être instable quelques secondes pendant la configuration.
<b>Position/ Taille/ Phase</b>	Permet de régler les options lorsque l'image n'est pas nette, en particulier lorsque les caractères tremblent. Exécutez Config. auto. avant d'effectuer ces réglages.
<b>Réglages usine</b>	Permet de ramener les options à leur valeur par défaut.

- 5 Lorsque vous avez terminé, appuyez sur **SORTIE**.  
Pour revenir au menu précédent, appuyez sur **RETOUR**.

## Réglage du son

### Sélection de préréglages du son

Ce moniteur dispose de 5 préréglages du son convenant à différents types de contenu vidéo.

- 1 Appuyez sur **MENU** pour accéder aux menus principaux.
- 2 Appuyez sur les touches Navigation pour accéder à **SON** et appuyez sur **OK**.
- 3 Appuyez sur les touches Navigation pour accéder à **Préréglages du son** et appuyez sur **OK**.
- 4 Appuyez sur les touches Navigation pour accéder au préréglage du son souhaité et appuyez sur **OK**.

Mode	Description
<b>Standard</b>	Permet d'obtenir un son de qualité standard.
<b>Musique</b>	Choisissez ce mode pour écouter de la musique.
<b>Cinéma</b>	Choisissez ce mode pour regarder des films.
<b>Sport</b>	Choisissez ce mode pour regarder des événements sportifs.
<b>Jeux</b>	Choisissez ce mode pour jouer.

- 5 Lorsque vous avez terminé, appuyez sur **SORTIE**.  
Pour revenir au menu précédent, appuyez sur **RETOUR**.



## Personnalisation des options de son

Permet de personnaliser les options de chaque préréglage du son pour obtenir la meilleure qualité de son possible.

- 1 Appuyez sur **MENU** pour accéder aux menus principaux.
- 2 Appuyez sur les touches Navigation pour accéder à **SON** et appuyez sur **OK**.
- 3 Appuyez sur les touches Navigation pour accéder à **Préréglages du son** et appuyez sur **OK**.
- 4 Appuyez sur les touches Navigation pour accéder au préréglage du son souhaité et appuyez sur **OK**.
- 5 Sélectionnez et réglez les options suivantes, puis appuyez sur **OK**.

Option	Description
<b>Son Infini</b>	L'option Son Infini de LG offre un son stéréo 5.1 de qualité provenant de deux haut-parleurs.
<b>Aigus</b>	Améliore l'intensité des basses fréquences audio.
<b>Graves</b>	Permet d'adoucir le son de sortie. Augmenter le niveau des basses étend la plage de basses fréquences de la sortie.
<b>Réglages usine</b>	Ramène le mode son au réglage par défaut.

- 6 Lorsque vous avez terminé, appuyez sur **SORTIE**.  
Pour revenir au menu précédent, appuyez sur **RETOUR**.

## Utilisation d'options supplémentaires

### Utilisation de la liste des sources

- 1 Appuyez sur **INPUT** pour accéder à la liste des sources d'entrée.
- 2 Appuyez sur les touches de navigation pour accéder à l'une des sources d'entrée et appuyez sur **OK**.

Source d'entrée	Description
<b>AV</b>	Permet de regarder des vidéos depuis un magnétoscope ou un appareil externe.
<b>Composantes</b>	Permet de regarder des contenus depuis un DVD, des appareils externes ou un décodeur numérique.
<b>RGB</b>	Permet de visionner l'affichage d'un PC sur l'écran.
<b>HDMI</b>	Permet de regarder les données depuis un ordinateur, un DVD, un décodeur numérique ou d'autres appareils HD
<b>DVI-D</b>	Permet de regarder les données depuis un ordinateur, un DVD, un décodeur numérique ou d'autres appareils HD
<b>Display Port</b>	Permet de regarder les données depuis un ordinateur, un DVD, un décodeur numérique ou d'autres appareils HD
<b>SuperSign</b>	Permet d'afficher le Lecteur multimédia sur l'écran.
<b>USB</b>	Permet de diffuser le fichier multimédia sauvegardé sur le périphérique USB.

## Ajustement du format de l'image

Redimensionnez l'image pour la voir à sa taille optimale en appuyant sur **ARC** lorsque vous regardez l'écran.



### ATTENTION

- Si une image fixe reste affichée de façon prolongée, elle laisse sur l'écran une empreinte définitive. On parle alors de brûlure d'écran ou d'image rémanente, phénomène qui n'est pas couvert par la garantie.
- Pour empêcher l'incrustation d'image, ne diffusez pas d'image fixe pendant plus de deux heures.
- Si le format de l'image reste longtemps réglé sur 4:3, une brûlure d'écran peut apparaître sur les parties noires de l'écran.
- Le temps de fonctionnement recommandé pour une performance et une fiabilité optimales est de moins de 12 heures par jour.
- Lors de l'utilisation de l'écran tactile, il est recommandé de régler le format d'image de l'écran sur Just Scan.



### REMARQUE

- Vous pouvez également modifier la taille de l'image en accédant aux menus principaux.
- Le mode Signal original s'active lorsque le signal vidéo est doté d'une résolution supérieure ou égale à 720p.

MODE \ ARC	AV	Composantes	RGB	Display Port		DVI-D		HDMI		SuperSign
			PC	DTV	PC	DTV	PC	DTV	PC	PC
16:9	o	o	o	o	o	o	o	o	o	o
Signal original	x	o	x	o	x	o	x	o	x	x
1:1	x	x	o	x	o	x	o	x	o	o
4:3	o	o	o	o	o	o	o	o	o	o
Zoom	o	o	x	o	x	o	x	o	x	x
Zoom cinéma	o	o	x	o	x	o	x	o	x	x

- **16:9** : la sélection suivante vous permet d'ajuster l'image horizontalement, en proportion linéaire, pour qu'elle occupe la totalité de l'écran (utile pour visionner des DVD au format 4:3).

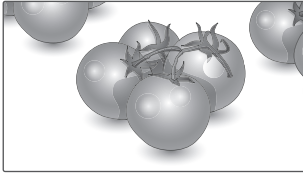

- **4:3** : la sélection suivante vous permet de voir une image avec le format de l'image 4:3 original, des barres noires apparaissant sur la gauche et la droite de l'écran.

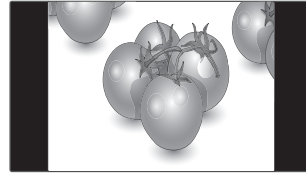

- **Signal original** : la sélection suivante vous permet d'obtenir une qualité d'image optimale sans perte de l'image d'origine en haute résolution. Remarque : s'il y a des parasites dans l'image d'origine, ils sont visibles sur le bord.

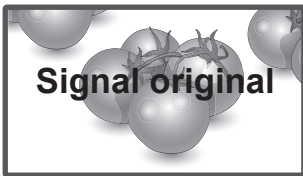

- **Zoom** : la sélection suivante vous permet de voir l'image sans aucune altération, celle-ci occupant tout l'écran. Toutefois, le haut et le bas de l'image sont rognés.

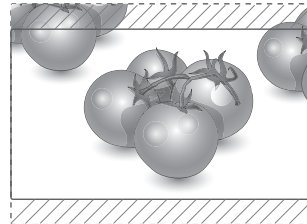

- **1:1** : le format de l'image d'origine est conservé. (Display Port PC, HDMI PC, DVI-D PC, RGB PC uniquement)

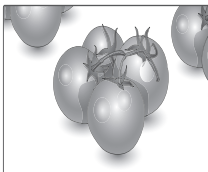

- **Zoom cinéma** : choisissez la fonction Zoom cinéma si vous souhaitez agrandir l'image dans des proportions correctes. Remarque : l'agrandissement ou la réduction de l'image est susceptible de la déformer.

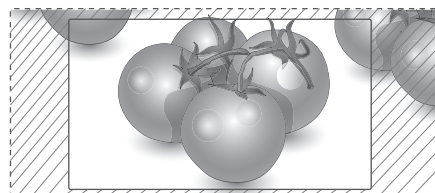

# DIVERTISSEMENT

## Utilisation du réseau

### Connexion à un réseau câblé

Reliez l'écran à un réseau local (LAN) via le port LAN comme illustré ci-dessous et paramétrez les fonctions réseau.

Cet écran prend uniquement en charge une connexion réseau câblée.

Après avoir réalisé la connexion physique, un nombre restreint de réseaux locaux peuvent nécessiter le réglage des paramètres réseau d'affichage. Pour la plupart des réseaux locaux, l'affichage se réalisera automatiquement sans aucun réglage.

Pour des informations détaillées, contactez votre fournisseur Internet ou consultez le manuel du routeur.

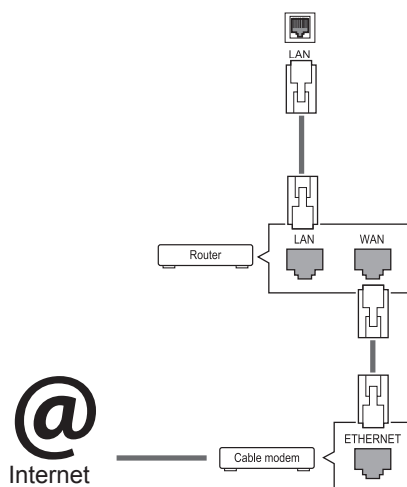

#### ATTENTION

- Ne connectez pas un câble de téléphone modulaire au port LAN.
- Comme il y a plusieurs méthodes de connexion, suivez les conseils de votre opérateur téléphonique ou de votre fournisseur de services Internet.

Pour définir les paramètres réseau : (Même si l'écran a déjà été connecté automatiquement, l'exécution d'un deuxième paramétrage ne pose pas de problème),

- 1 Appuyez sur **MENU** pour accéder aux menus principaux.
- 2 Appuyez sur les touches Navigation pour accéder à **RÉSEAU** et appuyez sur **OK**.
- 3 Appuyez sur les touches Navigation pour sélectionner **Paramètre réseau** et appuyez sur **OK**.
- 4 Si vous avez déjà défini le Paramètre réseau, sélectionnez **Resetting (Réinitialisation)**. Les nouveaux paramètres de connexion réinitialisent les paramètres réseau actuels.
- 5 Sélectionnez **Config auto adresse IP** ou **Configuration manuel adresse IP**.
  - Si vous sélectionnez **Configuration manuel adresse IP**, appuyez sur les boutons Navigation et Number (Numéro). Les adresses IP doivent être saisies manuellement.
  - **Config auto adresse IP** : Choisissez cette option si un serveur DHCP (Routeur) est présent sur le réseau local (LAN) via la connexion câblée, une adresse IP sera automatiquement allouée à l'écran. Si vous utilisez un routeur ou un modem large bande possédant une fonction serveur DHCP (Dynamic Host Configuration Protocol), l'adresse IP sera automatiquement déterminée.
- 6 Lorsque vous avez terminé, appuyez sur **EXIT (SORTIE)**.

#### ATTENTION

- Le menu de paramétrage du réseau ne sera disponible qu'une fois l'écran connecté au réseau physique.
- Comme il y a plusieurs méthodes de connexion, suivez les conseils de votre opérateur téléphonique ou de votre fournisseur de services Internet.

## ! REMARQUE

- Si vous souhaitez accéder à Internet directement sur votre écran, la connexion Internet doit être activée.
- Si vous ne pouvez pas accéder à Internet, vérifiez l'état du réseau à partir d'un PC branché sur votre réseau.
- Quand vous utilisez **Paramètre réseau**, vérifiez le câble LAN ou vérifiez si le protocole DHCP du routeur est activé.
- Si vous n'avez pas terminé les paramétrages réseau, il se peut que celui-ci ne fonctionne pas correctement.

### Conseils pour les Paramètres réseau

- Utilisez un câble LAN standard avec cet écran. Cat5 ou supérieur avec un connecteur RJ45.
- La réinitialisation du modem ou du routeur peut permettre de résoudre de nombreux problèmes de connexion réseau pendant la configuration. Après avoir connecté l'écran au réseau local, éteignez rapidement et/ou déconnectez le câble d'alimentation du routeur du réseau local ou le modem câble. Ensuite, allumez et/ou rebranchez le câble d'alimentation.
- Selon votre fournisseur de services Internet (FSI), le nombre de périphériques pouvant recevoir le service Internet peut être limité par les conditions générales de service applicables. Pour plus d'informations, contactez votre FSI.
- LG décline toute responsabilité en cas de dysfonctionnement de l'écran et/ou des fonctions de connexion à Internet en raison d'erreurs/de dysfonctionnements de communication associés à votre connexion Internet, ou à un autre équipement connecté.
- LG n'est pas responsable des problèmes de connexion Internet.
- Si la vitesse de connexion réseau n'est pas suffisante pour contenu auquel vous souhaitez accéder, il se peut que les résultats ne correspondent pas à vos attentes.
- Il est possible que certaines opérations de connexion Internet soient impossibles en raison de certaines restrictions définies par votre fournisseur de services Internet (FSI).
- Vous êtes responsable des frais facturés par votre fournisseur de services Internet, y compris, des frais de connexion.

- Si vous utilisez une connexion filaire vers cet écran, un port 10 Base-T ou 100 Base-TX LAN est requis. Si votre fournisseur de services Internet ne vous permet pas d'utiliser une connexion de ce type, vous ne pourrez pas connecter l'écran.
- Un modem DSL est requis pour utiliser le service DSL et un modem câble est requis pour utiliser le service modem câble. Selon le mode d'accès et le contrat d'abonnement de votre FSI, vous risquez de ne pas pouvoir utiliser la fonction de connexion Internet de cet écran. Il se peut également que vous soyez limité dans le nombre de matériels branchés simultanément. (Si votre FSI limite l'abonnement à un matériel, vous ne pourrez pas connecter cet écran en même temps qu'un PC.)
- L'utilisation d'un « routeur » peut ne pas être autorisée ou son utilisation peut être limitée selon les politiques et restrictions de votre FSI. Pour plus d'informations, contactez directement votre FSI.

## État du réseau

- 1 Appuyez sur **MENU** pour accéder aux menus principaux.
- 2 Appuyez sur les touches Navigation pour accéder à **RÉSEAU** et appuyez sur **OK**.
- 3 Appuyez sur les touches Navigation pour sélectionner **État du réseau**.
- 4 Appuyez sur **OK** pour vérifier l'état du réseau.
- 5 Lorsque vous avez terminé, appuyez sur **EXIT (SORTIE)**.

Option	Description
<b>Réglage</b>	Permet de revenir au menu Paramètre réseau.
<b>Test</b>	Teste l'état actuel du réseau une fois le paramétrage effectué.
<b>Fermer</b>	Permet de revenir au menu précédent.

## Utilisation de Mes médias

### Connexion des périphériques de stockage USB

Connectez des périphériques de stockage USB (comme une clé USB ou un disque dur externe) à l'écran grâce aux fonctionnalités multimédia . Connectez une clé USB ou un lecteur de carte mémoire USB à l'écran, comme illustré ci-dessous. L'écran Mes médias apparaît.

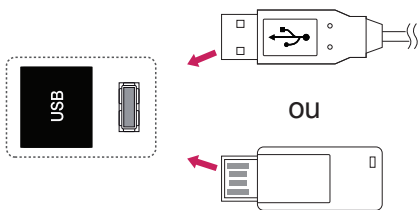

#### ATTENTION

- Quand le menu EMF (Mes médias) est activé, vous ne devez ni éteindre l'écran, ni retirer un périphérique de stockage USB : vous pourriez perdre des fichiers ou endommager le périphérique de stockage USB.
- Sauvegardez régulièrement vos fichiers enregistrés sur un périphérique de stockage USB, car vous risquez de perdre ou d'endommager les fichiers, ce qui n'est peut-être pas couvert par la garantie.

#### Conseils pour l'utilisation de périphériques de stockage USB

- Seuls les périphériques de stockage USB sont reconnus.
- Si un périphérique de stockage USB est connecté via un concentrateur USB, il n'est pas reconnaissable.
- Un périphérique de stockage USB utilisant un programme de reconnaissance automatique peut ne pas être reconnu.
- Un périphérique de stockage USB qui utilise son propre pilote peut ne pas être reconnu.
- La vitesse de reconnaissance d'un périphérique de stockage USB peut varier pour chaque périphérique.
- Veuillez ne pas éteindre l'écran ni débrancher le périphérique USB lorsque le périphérique de stockage USB connecté fonctionne. Lorsque ce périphérique est retiré ou débranché de manière soudaine, les fichiers stockés ou le périphérique de stockage USB peuvent s'endommager.
- Veuillez ne pas connecter le périphérique de stockage USB qui a fait l'objet d'une manœuvre incorrecte sur le PC. Ce périphérique peut entraîner un dysfonctionnement du produit ou empêcher la lecture. Utilisez exclusivement un périphérique de stockage USB contenant des fichiers audio, image ou vidéo normaux.
- Utilisez seulement un périphérique de stockage USB qui a été formaté sous le système de fichiers FAT32, NTFS fourni avec le système d'exploitation Windows. Si un périphérique de stockage est formaté comme un programme utilitaire non pris en charge par Windows, il peut ne pas être reconnu.
- Veuillez raccorder l'alimentation à un périphérique de stockage USB (plus de 0,5 A) nécessitant une alimentation externe. Autrement, le périphérique risque de ne pas être reconnu.
- Le périphérique de stockage USB doit être raccordé avec son câble d'origine.
- Certains périphériques de stockage USB peuvent ne pas être pris en charge ni fonctionner correctement.
- La méthode d'alignement des fichiers du périphérique de stockage USB est semblable à celle de Windows XP et les noms de fichiers peuvent reconnaître jusqu'à 100 caractères anglais.
- Veuillez à sauvegarder les fichiers importants car les données stockées sur un périphérique de stockage USB peuvent s'endommager. Nous ne pouvons pas être tenus responsables d'une perte de données.

- Si le disque dur USB ne dispose pas d'une source d'alimentation externe, il pourrait ne pas être détecté. Se connecter à une source d'alimentation externe.
  - Veuillez utiliser un adaptateur secteur pour une source d'alimentation externe. Nous ne garantissons pas un câble USB utilisé comme source d'alimentation externe.
- Si votre périphérique de stockage USB comporte plusieurs partitions ou si vous utilisez un lecteur multcarte USB, vous pouvez utiliser jusqu'à 4 partitions ou périphériques de stockage USB.
- Si un périphérique de stockage USB est connecté à un lecteur multcarte USB, ses données de volume peuvent ne pas être détectées.
- Si le périphérique de stockage USB ne fonctionne pas correctement, déconnectez-le et reconnectez-le.
- La vitesse de détection d'un périphérique de stockage USB diffère d'un périphérique à l'autre.
- Si le périphérique USB est connecté en mode veille, un disque dur spécifique sera chargé automatiquement à la mise sous tension de l'écran.
- La capacité maximale recommandée est de 1 To ou moins pour un disque dur externe USB et de 32 Go ou moins pour une mémoire USB.
- Un périphérique dépassant la capacité recommandée risque de ne pas fonctionner correctement.
- Si le disque dur externe USB avec fonction d'« Économie d'énergie » ne fonctionne pas, éteignez le disque dur puis rallumez-le pour qu'il fonctionne correctement.
- Les périphériques de stockage USB antérieurs à la norme USB 2.0 sont également pris en charge. Cependant, ils risquent de ne pas fonctionner correctement dans l'option Vidéo.
- Un maximum de 999 dossiers ou fichiers peuvent être reconnus dans un dossier.
- Nous vous recommandons d'utiliser un périphérique et un câble USB certifiés. Un périphérique USB standard pourrait ne pas être détecté ni lu.
- Seule une clé USB peut être utilisée pour lire les fichiers distribués et stockés par SuperSign Manager. Il est impossible de lire ces fichiers à partir d'un disque dur USB ou d'un lecteur multcarte.
- Seul un périphérique formaté sous FAT 32 peut être utilisé pour lire les fichiers distribués et stockés par SuperSign Manager.
- Il est possible qu'un périphérique de stockage USB 3.0 ne fonctionne pas.

## Navigation dans les fichiers

Accédez à Photo, Musique ou Vidéo et parcourez les fichiers.

- 1 Connectez un périphérique de stockage USB.
- 2 Appuyez sur **MENU** pour accéder aux menus principaux.
- 3 Appuyez sur les touches Navigation pour accéder à **Mes médias** et appuyez sur **OK**.
- 4 Utilisez les touches de navigation pour choisir entre les options **Vidéo**, **Photo**, **Musique** ou **Liste des contenus**, puis appuyez sur **OK**.

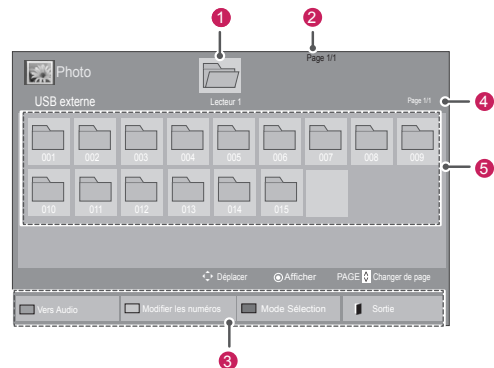
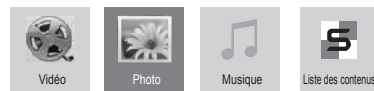

N°	Description
1	Permet d'aller dans le dossier parent
2	Page actuelle/nombre total de pages
3	Boutons correspondants sur la télécommande
4	Page actuelle/nombre total de pages de contenus dans le dossier sélectionné 1
5	Contenus dans le dossier sélectionné 1
Bouton	Description
Bouton vert	Appuyez sur le bouton vert pour basculer entre les modes <b>Photo</b> -> <b>Musique</b> , <b>Musique</b> -> <b>Liste des contenus</b> , <b>Liste des contenus</b> -> <b>Vidéo</b> ou <b>Vidéo</b> -> <b>Photo</b> .
Bouton jaune	Permet de passer du mode d'affichage 5 miniatures au mode liste simple.
Bouton bleu	Permet de basculer en mode Sélection.



## Format de fichier pris en charge

Type	Format de fichier pris en charge										
<b>Vidéo</b>	<p><b>DAT,MPG,MPEG,VOB,AVI,DIVX,MP4,MKV,TS,TRP,TP,ASF,WMV,FLV)</b></p> <p><b>Vidéo</b>(* .mpg/* .mpeg/* .dat/* .ts/* .trp/* .tp/* .vob/* .mp4/* .mov/* .mkv/* .divx/* .avi/* .asf/* .wmv/* .flv/* .avi(motion-jpeg)/* . Fichier de prise en charge mp4(motion-jpeg)/* .mkv(motion-jpeg))</p> <p><b>Format vidéo :</b> DivX3.11, DivX4, DivX5, DivX6, Xvid1.00, Xvid1.01, Xvid1.02, Xvid1.03, Xvid1.10 beta-1/beta-2, Mpeg-1, Mpeg-2, Mpeg-4, H.264/AVC, VC1, JPEG, Sorenson H.263</p> <p><b>Format audio :</b> Dolby Digital, AAC, Mpeg, MP3, LPCM, HE-AAC, ADPCM, WMA</p> <p><b>Débit binaire :</b> de 32 Kbits/s à 320 Kbits/s (MP3)</p> <p><b>Format de sous-titres externe :</b> * .smi/* .srt/* .sub(MicroDVD,Subviewer1.0/2.0)/* .ass/* .ssa/* .txt(TMPlayer)/* .psb(PowerDivX)</p> <p><b>Format de sous-titres interne :</b> XSUB uniquement (Format de sous-titres utilisé dans les fichiers DivX6)</p>										
<b>Photo</b>	<p>JPEG Base : 64 x 64 à 15360 x 8640 Progressive : 64 x 64 à 1920 x 1440</p> <ul style="list-style-type: none"> <li>Vous pouvez lire uniquement les fichiers JPEG.</li> <li>Les fichiers non pris en charge sont affichés sous la forme d'une icône prédéfinie.</li> </ul> <table border="1"> <thead> <tr> <th>Extensions de fichier</th> <th>Élément</th> <th>Profil</th> </tr> </thead> <tbody> <tr> <td rowspan="2">jpeg jpg jpe</td> <td>format de fichier pris en charge</td> <td> <ul style="list-style-type: none"> <li>SOF0 : base</li> <li>SOF1 : Extension séquentielle</li> <li>SOF2 : Progressive</li> </ul> </td> </tr> <tr> <td>taille de photo</td> <td> <ul style="list-style-type: none"> <li>Min : 64 X 64</li> <li>Type maximal : 15360 (L) X 8640 (H)</li> <li>Type progressif : 1920 (L) X 1440 (H)</li> </ul> </td> </tr> </tbody> </table>			Extensions de fichier	Élément	Profil	jpeg jpg jpe	format de fichier pris en charge	<ul style="list-style-type: none"> <li>SOF0 : base</li> <li>SOF1 : Extension séquentielle</li> <li>SOF2 : Progressive</li> </ul>	taille de photo	<ul style="list-style-type: none"> <li>Min : 64 X 64</li> <li>Type maximal : 15360 (L) X 8640 (H)</li> <li>Type progressif : 1920 (L) X 1440 (H)</li> </ul>
Extensions de fichier	Élément	Profil									
jpeg jpg jpe	format de fichier pris en charge	<ul style="list-style-type: none"> <li>SOF0 : base</li> <li>SOF1 : Extension séquentielle</li> <li>SOF2 : Progressive</li> </ul>									
	taille de photo	<ul style="list-style-type: none"> <li>Min : 64 X 64</li> <li>Type maximal : 15360 (L) X 8640 (H)</li> <li>Type progressif : 1920 (L) X 1440 (H)</li> </ul>									
<b>Musique</b>	<p>MP3</p> <p>Débit binaire 32 à 320</p> <ul style="list-style-type: none"> <li>Taux d'échantillonnage MPEG1 Layer3 : 32 kHz, 44,1 kHz, 48 kHz</li> <li>Taux d'échantillonnage MPEG2 Layer3 : 16 kHz, 22,05 kHz, 24 kHz</li> <li>Taux d'échantillonnage MPEG2.5 Layer3 : 8 kHz, 11,025 kHz, 12 kHz</li> </ul>										

Type	Format de fichier pris en charge			
Contenu (avec SuperSign Manager)	Extensions de fichier : * .cts/ * .cse			
	Vidéo			
	<p><b>Extensions de fichier:</b> * .mpg/* .mpeg/* .dat/* .ts/* .trp/* .tp/* .vob/* .mp4/* .mov/* .mkv/* .avi/* .asf/* .wmv/* .avi(motion JPEG)/* .mp4(motion JPEG)/* .mkv(motion JPEG)</p> <p><b>Formats vidéo:</b> MPEG1, MPEG2, MPEG4, H.264/AVC, DivX 3.11, DivX 4, DivX 5, DivX 6, Xvid 1.00, Xvid 1.01, Xvid 1.02, Xvid 1.03, Xvid 1.10-beta1/2, JPEG, VC1(WVC1/WMV3)</p> <p><b>Formats audio:</b> MP2, MP3, Dolby Digital, LPCM, AAC, HE-AAC, LPCM, ADPCM, WMA, MP3</p>			
	File Extensions	Item	Profile	
Photo	JPEG JPG PNG BMP	format de fichier pris en charge	<ul style="list-style-type: none"> <li>SOF0: baseline</li> <li>SOF1: Extend Sequential</li> <li>SOF2: Progressive</li> </ul>	
		Photo size	<ul style="list-style-type: none"> <li>Min: 64 x 64</li> <li>Type max.: 1366 x 768</li> </ul>	
Musique	MP3	Débit binaire	32 à 320 kbits/s	
		Taux d'échantillonnage	32 kHz, 44.1 kHz, 48 kHz (MPEG1 L3) 16 kHz, 22.05 kHz, 24 kHz (MPEG2 L3) 8kHz, 11.025 kHz, 12 kHz (MPEG2.5 L3)	

## Lecture vidéo

Cet écran vous permet de lire des fichiers multimédia à partir d'un lecteur USB ou d'un serveur DLNA sur votre réseau.

- Appuyez sur les touches Navigation pour accéder à **Mes médias** et appuyez sur **OK**.
- Appuyez sur les touches Navigation pour accéder à **Vidéo** et appuyez sur **OK**.
- Appuyez sur les touches Navigation pour accéder au dossier souhaité et appuyez sur **OK**.
- Appuyez sur les touches Navigation pour accéder au fichier souhaité et appuyez sur **OK**.



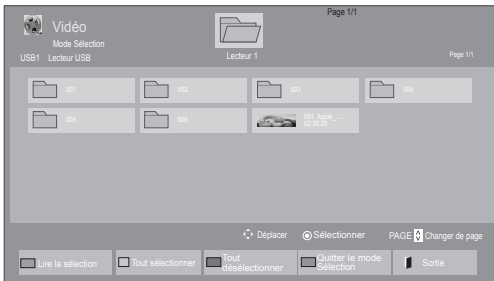
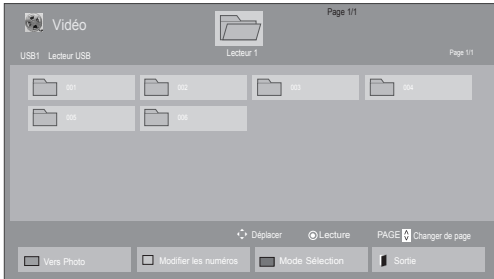

6 Contrôlez la lecture à l'aide des touches suivantes.



Touche	Description
	Arrête la lecture
	Lit une vidéo
	Interrompt ou arrête la lecture
	Recherche en arrière dans un fichier
	Recherche en avant dans un fichier
	Affiche le menu <b>Option</b> .
	Masque le menu sur le plein écran.
	Retourne à <b>Vidéo</b> .
"<" ou ">"	Passes à des points spécifiques d'un fichier en cours de lecture. L'heure d'un point spécifique s'affiche sur la barre d'état. Sur certains fichiers, cette option peut ne pas fonctionner correctement.
<b>ÉCONOMIE D'ÉNERGIE</b>	Permet de régler la luminosité de l'écran pour économiser l'énergie.

Menu	Description
<b>Lire la sélection</b>	Permet de lire le fichier vidéo sélectionné. Lorsqu'un fichier vidéo arrive à son terme, le fichier vidéo suivant est automatiquement lancé.
<b>Tout sélectionner</b>	Permet de sélectionner tous les fichiers vidéo sur l'écran.
<b>Tout désélectionner</b>	Permet de désélectionner tous les fichiers vidéo marqués.
<b>Quitter le mode Sélection</b>	Permet de quitter le mode Sélection.

5 Lisez une vidéo.

**REMARQUE**

- Les fichiers non pris en charge sont affichés sous la forme d'une icône uniquement .
- Les fichiers anormaux sont affichés sous la forme d'un fichier bitmap .

### Conseils pour la lecture des fichiers vidéo

- Il est possible que certains sous-titres personnalisés ne fonctionnent pas correctement.
- Certains caractères spéciaux ne sont pas pris en charge dans les sous-titres.
- Les balises HTML ne sont pas prises en charge dans les sous-titres.
- Les sous-titres réalisés dans d'autres langues que celles prises en charge ne sont pas disponibles.
- L'écran peut avoir des interruptions temporaires (arrêt d'image, lecture plus rapide, etc.) quand la langue audio est modifiée.
- Il est possible qu'un fichier vidéo endommagé ne soit pas lu correctement, ou que certaines fonctions du lecteur ne soient pas utilisables.
- Il est possible que des fichiers vidéo réalisés avec certains encodeurs ne soient pas lus correctement.
- Si la structure vidéo et audio du fichier enregistré n'est pas entrelacée, un signal audio ou vidéo est émis.
- Les vidéos HD sont prises en charge, en fonction de l'image, avec un maximum de 1920 x 1080 @ 25/30 P ou 1280 x 720 @ 50/60 P.
- Les vidéos dont la résolution est supérieure à 1920 X 1080 @ 25/30 P ou 1280 x 720 @ 50/60 P risquent de ne pas fonctionner correctement, en fonction de l'image.
- Les fichiers vidéo différents des types et formats spécifiés risquent de ne pas fonctionner correctement.
- Le débit binaire maximum d'un fichier vidéo lisible est de 20 Mbit/s. (Motion JPEG uniquement : 10 Mbit/s)
- Nous ne garantissons pas la lecture correcte des profils codés de niveau 4.1 ou supérieur en H.264/AVC.
- Le codec audio DTS n'est pas pris en charge.
- La lecture des fichiers vidéo supérieurs à 30 Go n'est pas prise en charge.
- Le fichier vidéo DivX et son sous-titre doivent être situés dans le même dossier.

- Le fichier vidéo et son sous-titre doivent avoir le même nom pour pouvoir être lus.
- La lecture vidéo via une connexion USB qui ne prend pas en charge la haute vitesse risque de ne pas fonctionner correctement.
- Les fichiers codés avec GMC (Global Motion Compensation) risquent de ne pas être lus.
- Lorsque vous regardez une vidéo avec la fonction Vidéo, vous pouvez ajuster l'image en utilisant la touche "Économie d'énergie" de la télécommande. La configuration utilisateur de chaque mode image ne fonctionne pas.

### Options vidéo

- 1 Appuyez sur **MENU** pour accéder aux menus **contextuels**.
- 2 Appuyez sur les touches Navigation pour accéder à **Set Video Play. (Définir les options de lecture vidéo), Set Video (Définir les options vidéo), ou Set Audio. (Définir les options audio)**, et appuyez sur **OK**.



### REMARQUE

- Les paramètres d'option qui ont été modifiés dans **Vidéo** n'affectent pas les options **Photo** et **Musique**.
- Le paramètre d'option qui a été modifié dans les options **Photo** et **Musique** est changé à l'identique dans **Photo** et **Musique** mais pas dans **Vidéo**.
- Quand vous relancez la lecture du fichier vidéo après l'avoir arrêtée, vous pouvez reprendre la lecture en cours.

Quand vous sélectionnez **Set Video Play (Définir les options de lecture vidéo)**,

- 1 Appuyez sur les touches Navigation pour afficher les options **Taille image, Audio Language (Langue audio), Subtitle Language (Langue du sous-titre) ou Répéter.**
- 2 Appuyez sur les touches Navigation pour accéder à l'option souhaitée afin d'effectuer les ajustements adéquats.

Menu	Description
<b>Picture Size (Taille image)</b>	Sélectionne le format d'image souhaité pendant la lecture de la vidéo.
<b>Audio Language (Langue audio)</b>	Permet de changer le Language Group (groupe langue) de l'audio pendant la lecture de la vidéo. Les fichiers disposant d'une seule piste audio ne peuvent pas être sélectionnés.
<b>Subtitle Language (Langue du sous-titre)</b>	Active/désactive le sous-titre.
<b>Language (Langue)</b>	Activée pour le sous-titre SMI et la langue peut être sélectionnée dans le sous-titre.
<b>Code Page (Page de codes)</b>	La police peut être sélectionnée pour le sous-titre. Quand elle est définie par défaut, la police utilisée est la même que celle du menu général.
<b>Sync (Synchro)</b>	Règle la synchronisation du sous-titre de -10 s à + 10 s par étape de 0,5 s pendant la lecture de la vidéo.
<b>Position (Position)</b>	Modifie la position du sous-titre vers le haut ou vers le bas pendant la lecture de la vidéo.
<b>Size (Taille)</b>	Sélectionne la taille désirée du sous-titre pendant la lecture de la vidéo.

Menu	Description
<b>Repeat (Répéter)</b>	Active/désactive la fonction Répéter lors de la lecture de la vidéo. Quand elle est activée, le fichier situé dans le dossier est lu plusieurs fois. Même quand la fonction Répéter est désactivée, la lecture peut être exécutée si le nom du fichier est similaire au précédent.

Page de codes	Langues prises en charge
<b>Latin1</b>	anglais, espagnol, français, allemand, italien, suédois, finlandais, néerlandais, portugais danois, roumain, norvégien, albanais, gaélique, gallois, irlandais, catalan, valencien
<b>Latin2</b>	bosniaque, polonais, croate, tchèque, slovaque, slovène, serbe, hongrois
<b>Latin4</b>	Estonien, letton, lituanien
<b>Cyrillic (Cyrillique)</b>	bulgare, macédonien, russe, ukrainien, kazakh
<b>Greek (Grec)</b>	grec
<b>Korean (Coréen)</b>	Coréen

**REMARQUE**

- Seulement 10 000 blocs synchro peuvent être pris en charge dans le fichier du sous-titre.
- Lors de la lecture d'une vidéo, vous pouvez régler la Taille image en appuyant sur le bouton ARC.
- Les sous-titres dans votre langue sont uniquement pris en charge quand le menu OSD est également dans cette langue.
- Les options de page de codes peuvent être désactivées en fonction de la langue des fichiers de sous-titre.
- Sélectionnez la page de codes appropriée pour les fichiers de sous-titre.

Lorsque vous sélectionnez l'option **Set Video (Définir les options vidéo)**,

- 1 Appuyez sur les touches Navigation pour accéder à l'option désirée afin d'effectuer les ajustements adéquats.

Lorsque vous sélectionnez l'option **Set Audio (Définir les options audio)**,

- 1 Appuyez sur les touches Navigation pour afficher **Préréglages du son, Voix nette II ou Balance**.
- 2 Appuyez sur les touches Navigation pour accéder à l'option souhaitée afin d'effectuer les ajustements adéquats.

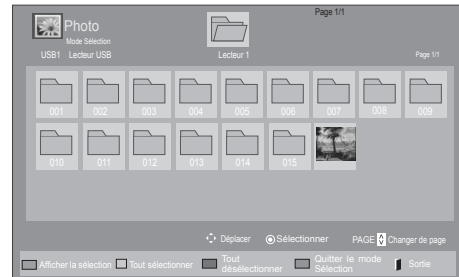

## Visionnage de photos

Visionnez des fichiers image enregistrés sur un périphérique de stockage USB. Les affichages à l'écran peuvent différer du modèle.



- 1 Appuyez sur les touches Navigation pour accéder à **Mes médias** et appuyez sur **OK**.
- 2 Appuyez sur les touches Navigation pour accéder à **Photo** et appuyez sur **OK**.
- 3 Appuyez sur les touches Navigation pour accéder au dossier souhaité et appuyez sur **OK**.
- 4 Appuyez sur les touches Navigation pour accéder au fichier souhaité et appuyez sur **OK**.

Menu	Description
<b>Lire la sélection</b>	Permet d'afficher les fichiers photo sélectionnés.
<b>Tout sélectionner</b>	Permet de sélectionner tous les fichiers photo sur l'écran.
<b>Tout désélectionner</b>	Permet de désélectionner tous les fichiers photo marqués.
<b>Quitter le mode Sélection</b>	Permet de quitter le mode Sélection.

- 5 Visionnez les photos.



### REMARQUE

- Les fichiers non pris en charge sont affichés sous la forme d'une icône uniquement .
- Les fichiers anormaux sont affichés sous la forme d'un fichier bitmap .

6 Pendant la lecture d'une vidéo, vous pouvez configurer les paramètres suivants :



Options

Nombre de photos sélectionnées

Option	Description
<p><b>Diaporama</b></p>	Permet de démarrer ou d'arrêter un diaporama avec les photos sélectionnées. En l'absence de photos sélectionnées, toutes les photos enregistrées dans le dossier actuel s'affichent en diaporama. Sélectionnez <b>Option</b> pour configurer la vitesse et le mode d'affichage du diaporama.
<p><b>Musique</b></p>	Permet d'activer ou de désactiver la musique de fond. Pour définir le dossier de musique de fond, sélectionnez <b>Option</b> . Vous pouvez modifier les options via le bouton MENU de la télécommande.
<p><b>Rotation</b></p>	Fait pivoter les photos dans le sens des aiguilles d'une montre (90°, 180°, 270°, 360°). <div style="border: 1px solid black; padding: 5px; margin-top: 10px;"> <p><b>REMARQUE</b></p> <ul style="list-style-type: none"> <li>La taille de photo prise en charge est limitée. Vous ne pouvez pas faire pivoter une photo si la résolution de la largeur qui pivote dépasse la taille de résolution prise en charge.</li> </ul> </div>
<p><b>Zoom</b></p>	Agrandit l'image de 200 à 400 %. <div style="border: 1px solid black; padding: 5px; margin-top: 10px;"> <p><b>REMARQUE</b></p> <ul style="list-style-type: none"> <li>L'agrandissement des images à 200 ou 400 % ne fonctionne que pour les images d'une résolution égale ou supérieure à 1 372 × 772 pixels.</li> <li>Pour les images d'une résolution égale ou supérieure à 960 × 540 pixels, seul l'agrandissement à 400 % fonctionne.</li> </ul> </div>

Option	Description
<p><b>ÉCONOMIE D'ÉNERGIE</b></p>	Permet de régler la luminosité de l'écran pour économiser l'énergie.
<p><b>Option</b></p>	<ul style="list-style-type: none"> <li><b>Vitesse diapo</b> : permet de sélectionner la vitesse du diaporama (<b>Rapide, Moyen, Lent</b>).</li> <li><b>TransitionEffect (Effet de transition)</b> : permet de configurer le mode d'affichage du diaporama.</li> <li><b>Musique</b> : permet de sélectionner un dossier de musique pour la musique de fond.</li> </ul> <div style="border: 1px solid black; padding: 5px; margin-top: 10px;"> <p><b>REMARQUE</b></p> <ul style="list-style-type: none"> <li>Vous ne pouvez pas changer de dossier de Musique pendant la lecture de la musique de fond.</li> <li>Vous pouvez uniquement sélectionner le dossier MP3 enregistré sur le périphérique qui affiche actuellement la photo.</li> </ul> </div>
<p><b>Masquer</b></p>	Permet de masquer la fenêtre des options. Pour afficher les options, appuyez sur <b>OK</b> .
<p><b>SORTIE</b></p>	Revient vers <b>Photo</b> .

**Options Photo**

- Appuyez sur **MENU** pour afficher les menus **Option**.
- Appuyez sur les touches Navigation pour accéder à **Set Photo View**. (**Définir les options de visualisation des photos**), **Set Video** (**Définir les options vidéo**), ou **Set Audio**. (**Définir les options audio**), et appuyez sur **OK**.





**REMARQUE**

- Les paramètres d'option qui ont été modifiés dans **Vidéo** n'affectent pas les options **Photo** et **Musique**.
- Le paramètre d'option qui a été modifié dans les options **Photo** et **Musique** est changé à l'identique dans **Photo** et **Musique** mais pas dans **Vidéo**.

Quand vous sélectionnez **Set Photo View (Définir les options de visualisation des photos)**,

- 1 Appuyez sur les touches de navigation pour faire défiler l'écran et sélectionner **Vitesse diapo, Effet de transition** ou **BGM**.
- 2 Appuyez sur les touches Navigation pour accéder à l'option souhaitée afin d'effectuer les ajustements adéquats.

#### Option d'effet de transition

Option	Description
<b>Glissant</b>	Remplace la diapositive actuelle par la suivante en la faisant glisser hors de l'écran. 
<b>Escaliers</b>	Remplace la diapositive actuelle par la suivante en la faisant disparaître en forme de marches d'escalier. 
<b>Porte ouverte/ fermée</b>	Remplace la diapositive actuelle par la suivante en imitant le mouvement d'une porte qui s'ouvre ou se ferme. 
<b>Volets</b>	Remplace la diapositive actuelle par la suivante en affichant des volets qui se ferment. 
<b>Fondu</b>	La photo disparaît, remplacée lentement par la photo suivante. 

Lorsque vous sélectionnez l'option **Set Video** (Définir les options vidéo),

- 1 Appuyez sur les touches Navigation pour accéder à l'option désirée afin d'effectuer les ajustements adéquats .

Lorsque vous sélectionnez l'option **Set Audio** (Définir les options audio),

- 1 Appuyez sur les touches Navigation pour afficher **Préréglages du son, Voix nette II ou Balance**.
- 2 Appuyez sur les touches Navigation pour accéder à l'option souhaitée afin d'effectuer les ajustements adéquats.

## Écouter de la musique

- 1 Appuyez sur les touches Navigation pour accéder à **Mes médias** et appuyez sur **OK**.
- 2 Appuyez sur les touches Navigation pour accéder à **Musique** et appuyez sur **OK**.
- 3 Appuyez sur les touches Navigation pour accéder au dossier souhaité et appuyez sur **OK**.
- 4 Appuyez sur les touches Navigation pour accéder au fichier souhaité et appuyez sur **OK**.

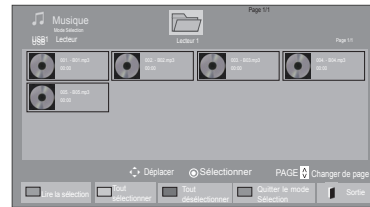
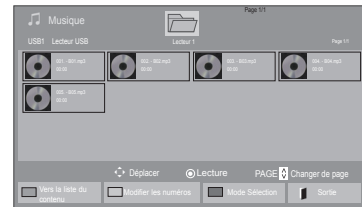

Menu	Description
<b>Lire la sélection</b>	Permet d'afficher les fichiers de musique sélectionnés.
<b>Tout sélectionner</b>	Permet de sélectionner tous les fichiers de musique sur l'écran.
<b>Tout désélectionner</b>	Permet de désélectionner tous les fichiers de musique marqués.
<b>Quitter le mode Sélection</b>	Permet de quitter le mode Sélection.

- 5 Lisez de la musique.

- 6 Pendant la lecture d'un fichier de musique, vous pouvez configurer les paramètres suivants :



Touche	Description
	Interrompt la lecture du fichier et affiche la <b>liste de musique</b> .
	Lit un fichier musical
	Met en pause ou reprend la lecture
	Passe au fichier suivant
	Revient au fichier précédent
	Pendant la lecture, Pour lire le fichier musical précédent, appuyez sur le bouton . Pour lire le fichier musical suivant, appuyez sur le bouton .
Bouton vert	Démarre la lecture des fichiers musicaux sélectionnés et les déplace dans <b>Photo</b> .
<b>ÉCONOMIE D'ÉNERGIE</b>	Permet de régler la luminosité de l'écran pour économiser l'énergie.
<b>Option</b>	Affiche le menu Option.
<b>Masquer</b>	Permet de masquer la fenêtre des options. Pour afficher les options, appuyez sur <b>OK</b> .
<b>SORTIE</b>	Si vous appuyez sur le bouton <b>SORTIE</b> alors que le lecteur audio est actif, seule la musique s'interrompt, mais le lecteur ne revient pas au mode de visionnage. Si vous appuyez sur le bouton <b>SORTIE</b> quand la musique est arrêtée ou quand le lecteur est masqué, le lecteur revient au mode de visionnage.
"<" ou ">"	Lorsque vous utilisez le bouton < ou > pendant la lecture, un curseur indiquant la position peut être utilisé.

### Astuces pour lire des fichiers audio

- Ce modèle ne prend pas en charge les fichiers MP3 avec repère ID3.

### REMARQUE

- Les fichiers non pris en charge sont affichés sous la forme d'une icône uniquement
- Les fichiers anormaux sont affichés sous la forme d'un fichier bitmap
- Un fichier musical endommagé ou corrompu ne peut pas être lu et sa durée s'affiche sous la forme 00:00.
- Un fichier musical qui a été téléchargé sur un service payant avec une protection des droits d'auteur ne démarre pas mais affiche une durée qui contient des informations inappropriées.
- Si vous appuyez sur les boutons OK et , l'économiseur d'écran est stoppé.
- Les boutons LECTURE () , Pause () , , de la télécommande sont également disponibles dans ce mode.
- Vous pouvez utiliser la touche pour sélectionner la musique suivante et la touche pour sélectionner la musique précédente.

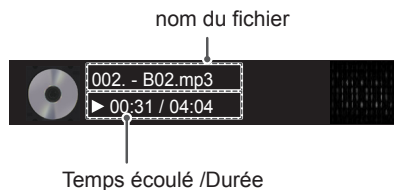



## Options musicales

- 1 Appuyez sur **MENU** pour accéder aux menus **contextuels**.
- 2 Appuyez sur les touches Navigation pour accéder à **Set Audio Play. (Définir les options de lecture audio)**, ou **Set Audio. (Définir les options audio)**, et appuyez sur **OK**.



## REMARQUE

- Les paramètres d'option modifiés dans **Vidéo** n'affectent pas les options **Photo** et **Musique**.
- Le paramètre d'option dans **Photo** et **Musique** est modifié à l'identique dans **Photo** et **Musique** mais pas dans **Vidéo**.

Quand vous sélectionnez **Set Audio Play. (Définir les options de lecture audio)**,

- 1 Appuyez sur les touches Navigation pour sélectionner **Répéter** ou **Random (Aléatoire)**.
- 2 Appuyez sur les touches Navigation pour accéder à l'option souhaitée afin d'effectuer les ajustements adéquats.

Lorsque vous sélectionnez l'option **Set Audio (Définir les options audio)**,

- 1 Appuyez sur les touches Navigation pour sélectionner **Préréglages du son, Voix nette II** ou **Balance**.
- 2 Appuyez sur les touches Navigation pour accéder à l'option souhaitée afin d'effectuer les ajustements adéquats.

## Affichage de la liste des contenus

Permet de lire les fichiers enregistrés à l'aide de l'option Export (Exporter) dans SuperSign Manager.

- 1 Appuyez sur les touches Navigation pour accéder à **Mes médias** et appuyez sur **OK**.
- 2 Appuyez sur les touches de navigation pour accéder à **Liste des contenus**, puis appuyez sur **OK**.
- 3 Appuyez sur les touches Navigation pour accéder au dossier souhaité et appuyez sur **OK**.
- 4 Appuyez sur les touches Navigation pour accéder au fichier souhaité et appuyez sur **OK**.

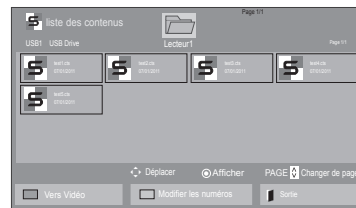

## REMARQUE

- Pendant la lecture de fichiers multimédias à partir de la Liste des contenus, seules les options BACK (RETOUR), EXIT (SORTIE) ou Volume sont disponibles. Appuyez sur BACK (RETOUR) ou EXIT (SORTIE) pour interrompre la lecture des fichiers multimédias et retourner au mode Screen View (Affichage d'écran).
- Si le périphérique USB contient un dossier AutoPlay (Lecture automatique) et que le format des fichiers correspondants est pris en charge, ces derniers sont automatiquement lus dès lors que vous connectez le périphérique USB au moniteur.

## Guide DivX® VOD

### Enregistrement DivX® VOD

Pour lire des contenus DivX® VOD achetés ou loués, vous devez enregistrer votre périphérique à l'aide du code d'enregistrement DivX à 10 chiffres attribué à votre périphérique à l'adresse **www.divx.com/vod**.

- 1 Appuyez sur **MENU** pour accéder aux menus principaux.
- 2 Appuyez sur les touches Navigation pour accéder à **Mes médias** et appuyez sur **OK**.
- 3 Appuyez sur la touche Bleue.
- 4 Appuyez sur les touches Navigation pour accéder au **Code DivX Reg. (Code DivX rég.)** et appuyez sur **OK**.
- 5 Affichez le code d'enregistrement de votre écran.
- 6 Lorsque vous avez terminé, appuyez sur **EXIT (SORTIE)**. Lorsque vous revenez au menu précédent, appuyez sur **BACK (PRÉCÉDENT)**.

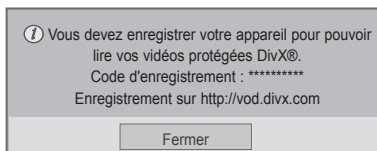

### REMARQUE

- Pendant la vérification du code d'enregistrement, certaines touches peuvent ne pas fonctionner.
- La lecture d'un fichier DivX acheté ou loué est impossible si vous utilisez le code d'enregistrement DivX d'un autre appareil. Veillez à utiliser le code d'enregistrement DivX attribué à votre TV.
- Les fichiers audio ou vidéo qui ne sont pas convertis à l'aide du codec DivX standard peuvent être corrompus. Leur lecture peut également être impossible.
- Le code DivX VOD vous permet d'activer jusqu'à 6 périphériques sous un même compte.

### Annulation de l'enregistrement DivX® VOD

Vous pouvez annuler l'enregistrement de votre périphérique à l'aide du code d'annulation de l'enregistrement DivX à 8 chiffres de votre périphérique à l'adresse [www.divx.com/vod](http://www.divx.com/vod).

- 1 Appuyez sur **MENU** pour accéder aux menus principaux.
- 2 Appuyez sur les touches Navigation pour accéder à **Mes médias** et appuyez sur **OK**.
- 3 Appuyez sur la touche Bleue.
- 4 Appuyez sur les touches Navigation pour accéder à **Deactivation (Désactivation)** et appuyez sur **OK**.
- 5 Appuyez sur les touches Navigation pour sélectionner **Oui** afin de confirmer.

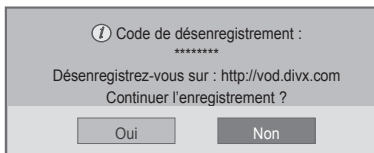

- 6 Lorsque vous avez terminé, appuyez sur **EXIT (SORTIE)**.  
Lorsque vous revenez au menu précédent, appuyez sur **BACK (PRÉCÉDENT)**.

### REMARQUE

- Une fois l'annulation de l'enregistrement effectuée, vous devez de nouveau enregistrer votre périphérique pour visualiser des contenus DivX® VOD.

### Utilisation de PIP/PBP

Les vidéos et images stockées sur l'appareil USB peuvent être affichées sur un seul moniteur en divisant ce dernier en un écran principal et plusieurs sous-écrans.

- 1 Appuyez sur **MENU** pour accéder aux menus principaux.
- 2 Appuyez sur les boutons de Navigation pour atteindre le menu **OPTION (OPTION)** et appuyez sur **OK**.
- 3 Appuyez sur **PIP/PBP** pour choisir entre les options **PIP** ou **PBP**, puis appuyez sur **OK**.

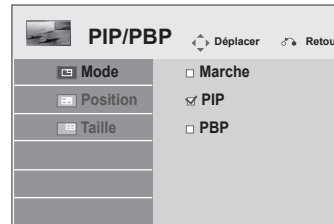

- 4 Sélectionnez **Vidéo** ou **Photo** dans **Mes médias**. (Si vous sélectionnez **PIP/PBP**, les menus **Musique** et **Liste des contenus** seront désactivés.)



- 5 Sélectionnez le fichier souhaité et appuyez sur **OK**.

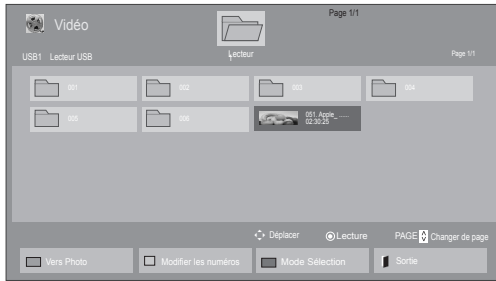

- 7 Sélectionnez Image principale ou Image secondaire pour le son. Sélectionnez la sortie son avant d'activer la fonction **PIP** ou **PBP**.

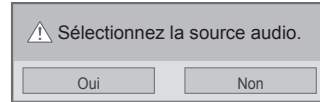

- 6 Sélectionnez l'icône **PIP** ou **PBP** dans la liste de lecture.

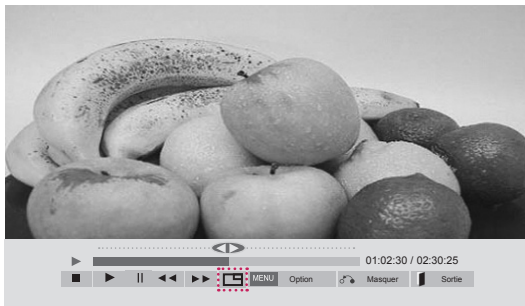

< VIDÉO >

- 8 Le sous-écran apparaît alors sur l'écran principal.



< PHOTO >

# PERSONNALISATION DES PARAMÈTRES

## Accès aux menus principaux

- 1 Appuyez sur **MENU** pour accéder aux menus principaux.
- 2 Appuyez sur les touches Navigation pour accéder à l'un des menus suivants et appuyez sur **OK**.
- 3 Appuyez sur les touches Navigation pour accéder au réglage ou à l'option souhaitée et appuyez sur **OK**.
- 4 Lorsque vous avez terminé, appuyez sur **EXIT (SORTIE)**.  
Pour revenir au menu précédent, appuyez sur **BACK (PRÉCÉDENT)**.

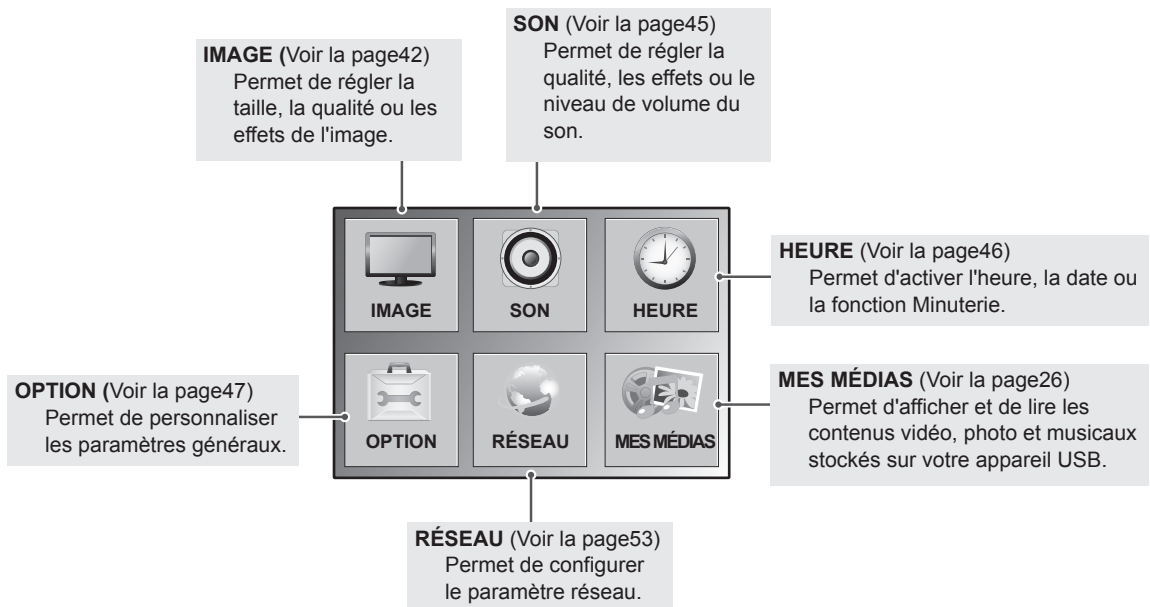
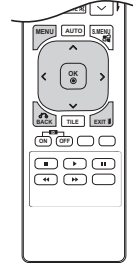

## Paramètres IMAGE

- Appuyez sur **MENU** pour accéder aux menus principaux.
- Appuyez sur les touches Navigation pour accéder à **IMAGE** et appuyez sur **OK**.
- Appuyez sur les touches Navigation pour accéder au réglage ou à l'option souhaitée et appuyez sur **OK**.
  - Pour revenir au niveau précédent, appuyez sur **BACK (PRÉCÉDENT)**.
- Lorsque vous avez terminé, appuyez sur **EXIT (SORTIE)**. Pour revenir au menu précédent, appuyez sur **BACK (PRÉCÉDENT)**.

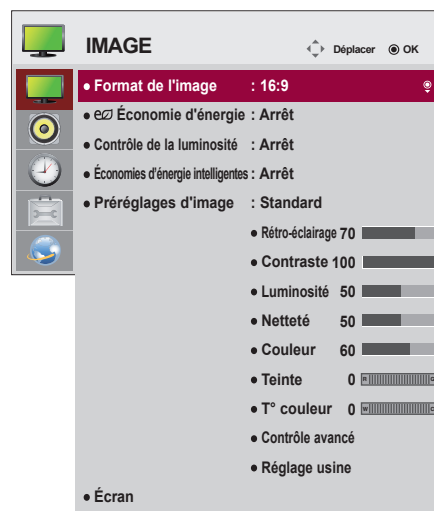

Les paramètres d'image disponibles sont décrits ci-dessous :

Réglage	Fonction
<b>Format de l'image</b>	Modifie le format d'image.
<b>Économie d'énergie</b>	Règle la luminosité de l'écran selon l'environnement. Niveau
	<b>Arrêt</b> Permet de désactiver la fonction Économie d'énergie
	<b>Minimum/Moyen/Maximum</b> Permet de sélectionner le niveau de luminosité du rétro-éclairage.
	<b>Désactiver l'écran</b> L'écran s'éteint en 3 secondes.
<b>Contrôle de la luminosité</b>	Permet de régler le rétro-éclairage en fonction des horaires définis. Mode
	<b>Arrêt</b> Désactive le contrôle facile de la luminosité.
	<b>Marche</b> Active le contrôle facile de la luminosité.
	<div style="border: 1px solid black; padding: 10px;"> <p><b>REMARQUE</b></p> <ul style="list-style-type: none"> <li>Le contrôle de la luminosité est désactivé si l'heure actuelle n'est pas définie.</li> <li>Si la fonction Energy Saving (Économie d'énergie) est définie au maximum, le contrôle de la luminosité est désactivé.</li> <li>Vous pouvez définir jusqu'à six programmations qui seront classées chronologiquement.</li> <li>Si vous définissez plus de six programmations, la dernière sera automatiquement écrasée.</li> <li>Effacez une programmation en appuyant sur le bouton OK.</li> <li>Les programmations dupliquées ne s'ajoutent pas, mais la valeur de rétro-éclairage change.</li> <li>Fonction non prise en charge sur certains modèles.</li> </ul> </div>
<b>Économies d'énergie intelligentes</b>	Permet de régler le rétro-éclairage et le contraste de l'image selon la luminosité de l'écran. Niveau
	<b>Arrêt</b> Permet de désactiver la fonction Économies d'énergie intelligentes.
	<b>Marche</b> Permet d'activer la fonction Smart Energy Saving (Économies d'énergie intelligentes) pour économiser autant d'énergie qu'indiqué par la valeur définie dans le pourcentage économies d'énergie intelligentes.

Paramètre	Description	
<b>Préréglages d'image</b>	Permet de sélectionner l'un des préréglages d'image ou de personnaliser des options dans chaque mode pour obtenir les meilleures performances d'affichage du moniteur. Permet également de personnaliser les options avancées de chaque mode. Les préréglages d'image disponibles varient en fonction du moniteur.	
	Mode	
	<b>Vif</b>	Règle l'image vidéo pour un environnement commercial en améliorant le contraste, la luminosité, la couleur et la netteté.
	<b>Standard</b>	Permet de régler l'image pour un environnement normal.
	<b>Cinéma</b>	Optimise l'image vidéo pour lui donner un aspect cinématographique et vous permettre d'apprécier les films comme si vous étiez au cinéma.
	<b>Sport</b>	Optimise l'image vidéo pour des actions intenses et dynamiques en accentuant les couleurs primaires comme le blanc, le vert (pour l'herbe) ou le bleu (pour le ciel).
	<b>Jeux</b>	Permet d'optimiser l'image vidéo pour dynamiser le jeu sur un PC ou une console de jeu.
<b>ÉCRAN (En mode RGB uniquement)</b>	Permet de personnaliser les options d'affichage PC en mode RGB.	
	Option	
	<b>Résolution</b>	Permet de sélectionner une résolution correcte. Voir « Personnalisation des options d'affichage PC ».
	<b>Config. auto.</b>	Permet de régler automatiquement la position de l'écran, l'horloge et la phase. L'image affichée peut être instable quelques secondes pendant la configuration.
	<b>Position/Taille/Phase</b>	Permet de régler les options lorsque l'image n'est pas nette, en particulier lorsque les caractères tremblent. Exécutez Config. auto. avant d'effectuer ces réglages.
	<b>Réglages usine</b>	Permet de ramener les options à leur valeur par défaut.

### Options de préréglages d'image

Paramètre	Description
<b>Rétro-éclairage</b>	Règle la luminosité de l'écran en contrôlant le rétro-éclairage LCD. Si vous réduisez le niveau de luminosité, l'écran s'assombrit et la consommation d'énergie diminue sans perte de signal vidéo.
<b>Contraste</b>	Permet d'augmenter ou de diminuer le gradient du signal vidéo. Vous pouvez utiliser le réglage Contraste lorsque la partie claire de l'image est saturée.
<b>Luminosité</b>	Permet de régler le niveau de base du signal dans l'image. Vous pouvez utiliser le réglage Luminosité lorsque la partie sombre de l'image est saturée.
<b>Netteté</b>	Permet de régler le niveau de netteté des bords entre les zones claires et sombres de l'image. Plus le niveau est bas, plus l'image est adoucie.
<b>Couleur</b>	Permet de régler l'intensité de toutes les couleurs.
<b>Teinte</b>	Permet de régler l'équilibre entre les niveaux de rouge et de vert.
<b>T° couleur</b>	Sélectionnez Chaud pour rehausser les couleurs chaudes telles que le rouge, ou Froid pour obtenir un effet bleuté.
<b>Contrôle avancé</b>	Permet de personnaliser les options avancées. Reportez-vous au chapitre Options d'image avancées.
<b>Réglage usine</b>	Permet de ramener les options à leur valeur par défaut.

### ! REMARQUE

- Si le paramètre **Préréglage image** du menu Image est défini sur **Vif**, **Standard**, **Cinéma**, **Sport** ou **Jeux**, les menus suivants sont automatiquement définis.
- Vous ne pouvez pas régler la couleur et la teinte en mode RGB-PC / DVI-D-PC(DTV) / HDMI-PC .
- Lorsque vous utilisez la fonction Économies d'énergie intelligentes, la partie blanche d'une image fixe peut avoir l'air saturée.
- La fonction Économies d'énergie intelligentes est désactivée lorsque l'option Économie d'énergie est réglée sur Minimum, Moyen ou Maximum.

## Contrôle avancé

Paramètre	Description
<b>Contraste Dynamique (Arrêt/Haut/Moyen/Bas)</b>	Permet de régler le contraste pour le maintenir au meilleur niveau en fonction de la luminosité de l'écran. Pour améliorer l'image, les parties claires sont éclaircies et les parties sombres assombries. (Cette fonction opère dans les modes suivants : AV, Composantes, HDMI-DTV, DVI-DTV, Display Port-DTV)
<b>Couleur Dynamique (Arrêt/Haut/Bas)</b>	Permet de régler les couleurs de l'écran pour les rendre plus éclatantes, plus riches et plus nettes. Cette fonction améliore la teinte, la saturation et la luminosité, pour rendre le rouge, le bleu, le vert et le blanc plus vifs. (Cette fonction opère dans les modes suivants : AV, Composantes, HDMI-DTV, DVI-DTV, Display Port-DTV)
<b>Blanc Clair (Arrêt/Haut/Bas)</b>	Éclaircit la partie blanche de l'écran.
<b>Couleur habillage (-5 à 5)</b>	Détecte la zone habillage de la vidéo et la règle pour obtenir une couleur habillage naturelle.
<b>Réduction du bruit (Arrêt/Haut/Moyen/Bas)</b>	Permet de réduire le bruit de l'écran sans compromettre la qualité vidéo. (Cette fonction opère dans les modes suivants : AV, Composantes, HDMI-DTV, DVI-DTV, Display Port-DTV)
<b>Réd. num. bruit (Arrêt/Haut/Moyen/Bas)</b>	Cette option permet de réduire le bruit produit pendant la création des signaux vidéo numériques.
<b>Gamma (Haut/Moyen/Bas)</b>	Permet de définir votre valeur gamma. À l'écran, des valeurs gamma élevées donnent des images blanchâtres et des valeurs gamma faibles donnent des images à contraste élevé.
<b>Niveau noir (Haut/Bas)</b>	<ul style="list-style-type: none"> <li>• Bas : l'image de l'écran s'assombrit.</li> <li>• Haut : l'image de l'écran s'éclaircit.</li> </ul> Permet de régler correctement le niveau de noir de l'écran. (Cette fonction opère dans les modes suivants : AV, Composantes, HDMI-DTV, DVI-DTV, Display Port-DTV)



## Paramètres SON

- 1 Appuyez sur **MENU** pour accéder aux menus principaux.
- 2 Appuyez sur les touches Navigation pour accéder à **SON** et appuyez sur **OK**.
- 3 Appuyez sur les touches Navigation pour accéder au réglage ou à l'option souhaitée et appuyez sur **BACK (PRÉCÉDENT)**.  
- Pour revenir au niveau précédent, appuyez sur **BACK**.
- 4 Lorsque vous avez terminé, appuyez sur **EXIT (SORTIE)**.  
Pour revenir au menu précédent, appuyez sur **BACK (PRÉCÉDENT)**.



Les options Son disponibles sont décrites ci-dessous :

Réglage	Description	
<b>Voix nette II</b>	La gamme des sons humains est distinguée des autres sons, ce qui permet aux utilisateurs de mieux entendre les voix humaines.	
<b>Balance</b>	Permet de régler l'équilibre entre les haut-parleurs gauche et droit en fonction de l'environnement de votre pièce.	
<b>Préréglages du son</b>	La meilleure tonalité est sélectionnée automatiquement en fonction du type de vidéo que vous regardez.	
	Mode	
	<b>Standard</b>	Le son le plus imposant et le plus naturel.
	<b>Musique</b>	Sélectionnez cette option pour profiter du son d'origine lorsque vous écoutez de la musique.
	<b>Cinéma</b>	Sélectionnez cette option pour profiter d'un son sublime.
	<b>Sports</b>	Sélectionnez cette option pour regarder un événement sportif.
	<b>Jeux</b>	Permet de profiter d'un son dynamique lorsque vous jouez à un jeu.
	<div style="border: 1px solid black; padding: 10px;"> <p><b>REMARQUE</b></p> <ul style="list-style-type: none"> <li>• Si la qualité ou le volume du son ne vous donnent pas satisfaction, nous vous conseillons d'utiliser un système home cinéma ou un amplificateur répondant aux exigences de différents environnements utilisateur.</li> </ul> </div>	
	Option	
	<b>Son Infini</b>	L'option Infinite Sound de offre un son stéréo 5.1 provenant de deux haut-parleurs.
<b>Aigus</b>	Contrôle les sons dominants de la sortie. Lorsque vous augmentez les aigus, la sortie passe à la plage de fréquence supérieure.	
<b>Graves</b>	Permet d'adoucir le son de sortie. Si les graves augmentent, la fréquence de sortie augmente également.	
<b>Réglages usine</b>	Restaure les paramètres par défaut du des préréglages du son.	
<b>Digital Audio Input</b>	<b>HDMI/Display Port</b> : reproduit le signal numérique des ports HDMI/ Display Port et Display via le haut-parleur du moniteur. <b>Audio In</b> : reproduit le son via le haut-parleur du moniteur en connectant les ports HDMI/ Display Port au port d'entrée audio.	
<b>Haut-parleurs</b>	<b>MARCHE</b> : active le son sur le haut-parleur du moniteur. (* Le haut-parleur du moniteur est vendu séparément.) <b>ARRÊT</b> : désactive le son sur le haut-parleur du moniteur. Utilisez cette option lorsque vous utilisez un appareil audio externe.	

## Paramètres HEURE

- 1 Appuyez sur **MENU** pour accéder aux menus principaux.
- 2 Appuyez sur les touches Navigation pour accéder à **HEURE** et appuyez sur **OK**.
- 3 Appuyez sur les touches Navigation pour accéder au réglage ou à l'option souhaitée et appuyez sur **OK**.
  - Pour revenir au niveau précédent, appuyez sur **BACK (PRÉCÉDENT)**.
- 4 Lorsque vous avez terminé, appuyez sur **EXIT (SORTIE)**. Pour revenir au menu précédent, appuyez sur **BACK (PRÉCÉDENT)**.



Les paramètres Heure disponibles sont décrits ci-dessous :

Paramètre	Description
<b>Horloge</b>	Permet de configurer l'heure.
<b>Heure de marche/ d'arrêt</b>	Permet de définir l'heure à laquelle le moniteur doit s'allumer ou s'éteindre.
<b>Minuterie d'arrêt</b>	Permet de définir la durée qui précède l'arrêt du moniteur. Lorsque vous éteignez le moniteur et que vous le rallumez, la minuterie d'arrêt est désactivée.
<b>Temps de mise en route</b>	Lorsque vous connectez plusieurs moniteurs et que vous les mettez sous tension, ceux-ci sont allumés à tour de rôle pour éviter la surcharge.
<b>Arrêt auto</b>	Si la fonction Arrêt auto est activée et qu'il n'y a aucun signal d'entrée, le moniteur s'éteint automatiquement après 15 minutes.
<b>Mise en veille automatique</b>	Si vous n'utilisez pas le moniteur pendant plus de 4 heures, il basculera automatiquement en mode Veille.

### ! REMARQUE

- L'Heure de marche/d'arrêt prend en charge jusqu'à sept programmations. Le moniteur s'allume ou s'éteint selon l'heure prédéfinie dans la liste. Si plusieurs heures ont été prédéfinies dans la liste, cette fonction choisira l'heure la plus proche de l'heure actuelle.
- Une fois les heures de marche/arrêt définies, ces fonctions sont activées/désactivées aux heures prédéfinies.
- La fonction de mise hors tension programmée ne fonctionne correctement que si l'heure du périphérique est bien configurée.
- Si les heures de mise hors et sous tension sont identiques, l'heure de mise hors tension est prioritaire sur l'heure de mise sous tension si l'appareil est allumé, et inversement.

## Paramètres OPTION

- Appuyez sur **MENU** pour accéder aux menus principaux.
- Appuyez sur les touches Navigation pour accéder à **OPTION** et appuyez sur **OK**.
- Appuyez sur les touches Navigation pour accéder au réglage ou à l'option souhaitée et appuyez sur **OK**.  
- Pour revenir au niveau précédent, appuyez sur **BACK (RETOUR)**.
- Lorsque vous avez terminé, appuyez sur **EXIT (SORTIE)**.  
Pour revenir au menu précédent, appuyez sur **BACK (PRÉCÉDENT)**.

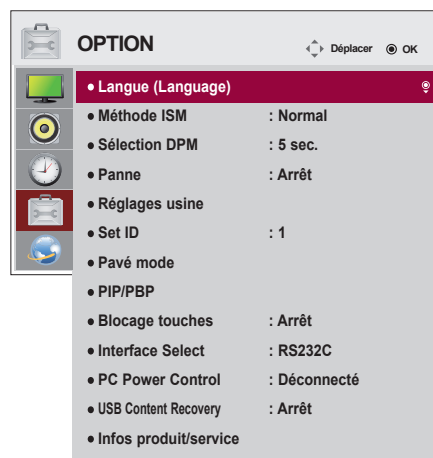

Les paramètres OPTION disponibles sont décrits ci-dessous :

Paramètre	Description
<b>Langue (Language)</b>	Permet de choisir la langue dans laquelle les commandes s'affichent.
<b>Méthode ISM</b>	Une image figée ou fixe provenant d'un PC ou d'un jeu vidéo et affichée à l'écran pendant une période prolongée peut entraîner l'apparition d'une image fantôme même lorsque vous changez l'image. Évitez de laisser une image fixe à l'écran pendant une période prolongée.
	Paramètre
<b>Normal</b>	Laissez cette option sur Normal si vous ne prévoyez pas d'avoir des problèmes de brûlure d'écran.
<b>Orbiteur</b>	Permet d'empêcher l'apparition d'images fantômes. Cependant, il est préférable de ne pas laisser d'image fixe à l'écran trop longtemps. Pour éviter d'avoir une image rémanente à l'écran, l'écran change toutes les 2 minutes.
<b>Inversion</b>	Cette fonction inverse la couleur du panneau de l'écran. La couleur de panneau est automatiquement inversée toutes les 30 minutes.
<b>Nettoyage Blanc</b>	La fonction Nettoyage Blanc remplit l'écran de blanc, ce qui permet de supprimer les brûlures d'images rémanentes à l'écran. Il peut être impossible d'effacer entièrement une image rémanente à l'aide de la fonction Nettoyage Blanc.
<b>Sélection DPM</b>	L'utilisateur peut choisir d'activer ou de désactiver la gestion de l'alimentation.
	<div style="border: 1px solid black; padding: 5px;"> <p><b>REMARQUE</b></p> <ul style="list-style-type: none"> <li>Vous pouvez désactiver le mode Économie d'énergie ou définir la durée avant l'activation du mode Économie d'énergie sur 5 sec. / 10 sec. / 15 sec. / 1 min. / 3 min. / 5 min. / 10 min.</li> <li>C'est une véritable différence pour notre environnement.</li> <li>Fonction non prise en charge sur certains modèles.</li> </ul> </div>
<b>Panne</b>	Si aucun signal d'entrée n'est détecté, la TV bascule automatiquement sur une autre entrée disposant d'un signal.
	Réglage
<b>Arrêt</b>	Empêche le basculement automatique de la source d'entrée.
<b>Automatique</b>	La source d'entrée change selon l'ordre indiqué. Si aucun signal vidéo ne provient de la source d'entrée indiquée, la source d'entrée actuelle ne change pas. (Consultez la séquence du tableau ci-dessous.)
Source d'entrée actuelle	Essai 1    Essai 2    Essai 3    Essai 4
RGB	HDMI    DVI    DP
DVI	HDMI    DP    RGB
HDMI	DVI    DP    RGB
DP	HDMI    DVI    RGB
<b>Manuel</b>	Permet d'essayer de trouver une nouvelle source d'entrée dont le signal vidéo est conforme aux paramètres d'entrée définis si aucun signal vidéo n'est détecté au niveau de la source d'entrée actuelle.

Réglage	Description
<b>Réglages usine</b>	Sélectionnez cette option pour revenir aux paramètres par défaut.
<b>Set ID</b>	Vous pouvez assigner un numéro Set ID unique (assignation de nom) à chaque produit lorsque plusieurs produits sont connectés pour l'affichage. Spécifiez le nombre (1 à 255) à l'aide de ce bouton, puis quittez le menu. Utilisez l'ID assigné pour contrôler chaque produit individuellement à l'aide du programme de commande du produit.
<b>Pavé mode</b>	<b>Pavé mode</b> Pour utiliser cette fonction <ul style="list-style-type: none"> <li>- Elle doit être affichée avec plusieurs autres produits.</li> <li>- Le produit doit être dans un mode permettant la connexion à un câble RGB/DVI à l'aide d'un distributeur.</li> </ul> En mode mur d'image, choisissez l'alignement du mur d'image et définissez l'ID du produit en cours pour définir son emplacement. * Les réglages effectués sont enregistrés uniquement après que vous appuyez sur la touche SET. <ul style="list-style-type: none"> <li>- Mode mur d'image : colonne x rangée (c = 1 à 15 r = 1 à 15)</li> <li>- 15 x 15 disponible.</li> <li>- La configuration d'un écran d'intégration est disponible tout comme la configuration d'un affichage un par un.</li> </ul>
	<b>Config. auto.</b> Règle automatiquement la position de l'écran. L'image affichée peut être instable quelques secondes pendant la configuration.
	<b>PC Position</b> Déplace horizontalement et verticalement la position de l'écran.
	<b>PC Taille</b> Permet de régler la taille horizontale et verticale de l'écran en fonction de la taille du cadre.
	<b>Naturel</b> L'image est omise par la distance entre les écrans de façon à paraître naturelle.
	<b>Réglages usine</b> Cette fonction permet d'initialiser et de désactiver le mode Mur d'image. Lorsque vous sélectionnez la désactivation du mode Mur d'image, le mode mur d'image est désactivé et l'affichage revient au plein écran.
	<div style="border: 1px solid black; border-radius: 10px; padding: 10px;"> <p><b>REMARQUE</b></p> <ul style="list-style-type: none"> <li>• Si le Tile Mode (Pavé mode) est activé, la fonction Smart Energy Saving (Économie d'énergie Smart) sera appliquée afin d'afficher la même qualité d'image que sur les autres écrans.</li> <li>• Dans le mode Tile (Pavé mode), l'option écran tactile est limitée.</li> </ul> </div>
<b>PIP/PBP</b>	Les vidéos et photos stockées sur l'appareil USB peuvent être affichées sur un seul moniteur en divisant ce dernier en un écran principal et plusieurs sous-écrans.
	Option
	<b>Mode</b> Permet de définir le type d'écran secondaire. * ARRÊT : désactive l'écran secondaire. * PIP (Picture In Picture, Incrustation d'image) : permet d'afficher l'écran secondaire sur l'écran principal. * PBP (Picture By Picture, Images côte à côte) : permet d'afficher l'écran secondaire à côté de l'écran principal.
	<b>Position</b> Permet de régler la position du sous-écran (en haut ou en bas à gauche, en haut ou en bas à droite). Par défaut, la position est réglée en bas à droite.
	<b>Taille</b> Permet d'ajuster la taille du sous-écran (de 0 à 10). Par défaut, les dimensions d'un sous-écran en mode PIP sont 480 x 270 pour la taille 0 ; la taille maximum (taille 10) est de 960 x 540.
	<div style="border: 1px solid black; border-radius: 10px; padding: 10px;"> <p><b>REMARQUE</b></p> <ul style="list-style-type: none"> <li>• Les options Position et Taille sont uniquement activées en mode PIP.</li> </ul> </div>

Réglage	Description
<b>Blocage touches</b>	Permet d'activer ou de désactiver la fonction du bouton du téléviseur. Si l'option Blocage touches est activée, le bouton du téléviseur ne fonctionne pas.
<b>Interface Select</b>	Établit la communication avec le lecteur multimédia et le PC connecté.
	Réglage
	<b>RS232C</b> Communique avec le PC connecté en mode Série. <b>SuperSign</b> Communique avec le lecteur multimédia.
<b>PC Power Control</b>	Contrôle la puissance du moniteur lorsque le lecteur multimédia est activé.
	Mode
	<b>Déconnecté</b> Ce mode est affiché lorsque le lecteur multimédia n'est pas connecté.
	<b>Arrêt</b> Vous pouvez arrêter ou mettre en marche le système dans son intégralité.
	<b>Marche</b> Vous pouvez arrêter ou mettre en marche le moniteur alors que le lecteur multimédia est en marche.
	<b>Toujours allumé</b> Si vous mettez en marche le moniteur alors que le lecteur est éteint, ce dernier se met en marche.
<b>USB Content Recovery</b>	Rediffuse le contenu d'un périphérique USB lorsque l'alimentation est rétablie si une panne de courant intervient lors de la lecture d'un fichier. (Cette fonction opère selon le même processus lorsqu'un appareil USB est déconnecté puis reconnecté.)
<b>Infos produit/ service</b>	Affiche le nom du modèle, la version logicielle, le numéro de série, l'adresse IP, l'adresse MAC et la page d'accueil.

**Mode mur d'image**

Ce moniteur peut être combiné avec d'autres moniteurs afin de créer un grand mur d'image.

• **Désactivé :**  
Lorsque l'option Mode mur d'image est désactivée

• **1X2 :**  
Avec 2 moniteurs



ID mur d'image

• **2X2 :**  
Avec 4 moniteurs



• **3X3 :**  
Avec 9 moniteurs



• **4X4 :**  
Avec 16 moniteurs



• **5X5 :**  
Avec 25 moniteurs



**Mode mur d'image - Naturel**

Lorsque vous sélectionnez cette option, la partie de l'image qui s'afficherait normalement entre les moniteurs est omise.

Avant



Après



**PIP/PBP**

Permet d'afficher des vidéos ou des photos stockées sur un appareil USB sur un seul moniteur en divisant ce dernier en un écran principal et plusieurs sous-écrans.

**Mode**

\* **PIP (Incrustation d'image)** : permet d'afficher le sous-écran sur l'écran principal.

\* **PBP (Images côte à côte)** : permet d'afficher le sous-écran à côté de l'écran principal.

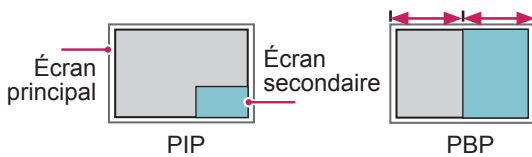
**Position**

Permet de régler la position du sous-écran (en haut ou en bas à gauche, en haut ou en bas à droite)

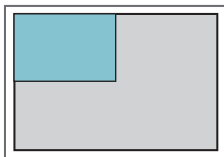

en haut, à gauche

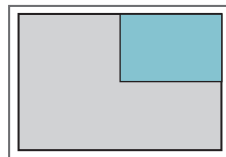

en haut, à droite



en bas, à gauche



en bas, à droite

**Taille**

Permet de régler la taille du sous-écran (de 0 à 10).

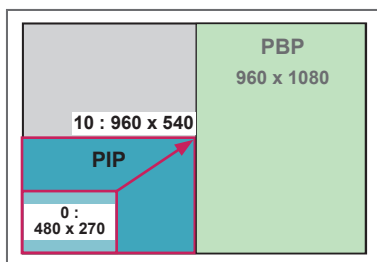

&lt; 1920 x 1080 &gt;

**REMARQUE**

- La fonction d'affichage du sous-écran est prise en charge uniquement lors de l'utilisation d'un appareil USB.

		Image secondaire
		USB
Image principale	AV	X
	Composantes	O
	RGB	O
	HDMI/ DVI-D/ DP	O

- Vous pouvez modifier la taille et la position du sous-écran uniquement en mode PIP.
- Lorsque vous sélectionnez le mode PBP, l'option Format de l'image du menu IMAGE est désactivée et est paramétrée sur 16:9, par défaut.
- Lorsque vous sélectionnez la fonction PIP/PBP, le mode mur d'image est désactivé.
- Avant d'activer la fonction PIP ou PBP, vous devez d'abord sélectionner la sortie son. (Sélectionnez Image principale ou Image secondaire.)
- Si vous ne sélectionnez ni Image principale ni Image secondaire dans le menu Son et que l'affichage à l'écran (OSD) disparaît après quelques minutes ou après avoir appuyé sur Sortie ou Retour, le sous-écran PIP/PBP est désactivé.
- Vous ne pouvez pas modifier les paramètres sonores lorsque la fonction PIP ou PBP est activée. Si vous souhaitez modifier les paramètres sonores, retournez au menu PIP/PBP.
- La qualité de l'image du sous-écran dépend des valeurs du menu principal, et non de celles de l'appareil USB.
- Lorsque le moniteur est mis hors/sous tension, le mode PIP/PBP est désactivé.
- Qu'il soit sous ou hors tension, le mode PIP/PBP reprend la lecture là où elle s'est interrompue si le périphérique USB est connecté.
- Les vidéos sélectionnées sous le mode PIP/PBP seront diffusées à la suite et de façon répétée.
- Les boutons ci-dessous fonctionnent avec le mode PIP.

Touche	Photo	Vidéo
"<"	O	X
">"	O	X
▶	X	O
■	X	X
▶▶	X	O
◀◀	X	O
⏮	X	O

## Paramètres ID de la photo

L'option **ID de la photo** permet de modifier les paramètres d'un affichage spécifique à l'aide d'un récepteur IR unique pour la multivision. L'élément qui reçoit le signal IR communique avec un autre élément via le connecteur RS232C. Chaque élément est identifié par un **Set ID**. Si vous attribuez l'**ID de la photo** à l'aide de la télécommande, vous ne pouvez contrôler à distance que les écrans possédant les mêmes **ID de photo** et **Set ID**.

- 1 Attribuez le **Set ID** aux moniteurs installés comme illustré ci-dessous :

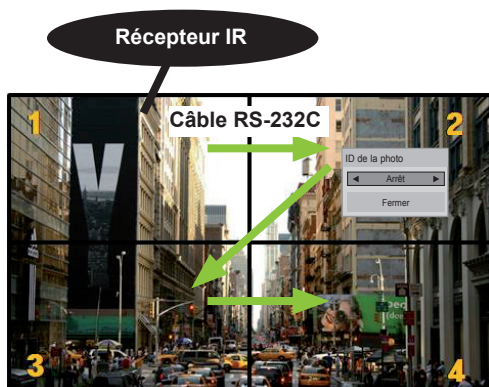

Multivision 2 X 2 (Nombre de Set ID : 4)  
Les Set ID sont attribués comme indiqué sur l'image.

- 2 Appuyez sur le bouton rouge **ON** de la télécommande pour attribuer l'**ID de photo**.

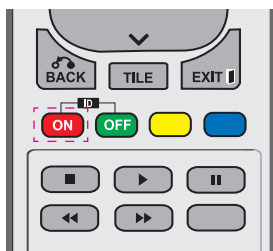

- 3 Si vous appuyez sur les boutons gauche/droite ou le bouton ON rouge **ID de la photo** plusieurs fois l'**ID de la photo** passe de **OFF** à **1 - 4**. Attribuez le **Set ID** souhaitez.



- Un élément possédant un **Set ID** et un **ID de la photo** différents ne peut pas être contrôlé par des signaux IR.
- Consultez le **manuel d'installation** pour obtenir plus d'informations sur l'attribution de **Total Set ID**.

### REMARQUE

- Si **ID de la photo** est configuré sur 2, le moniteur situé en haut à droite (disposant d'un **Set ID** de 2) peut être contrôlé par les signaux IR.
- Si vous appuyez sur le bouton vert **OFF** pour **ID de la photo**, les **ID de photo** de tous les moniteurs sont désactivées. Si vous appuyez ensuite sur un bouton de la télécommande, tous les écrans peuvent être contrôlés par des signaux IR, quel que soit leur **Set ID**.
- La fonction **ID de la photo** peut ne pas fonctionner lorsque le mode **MES MÉDIAS** est activé.



## Paramètres RÉSEAU

- 1 Appuyez sur **MENU** pour accéder aux menus principaux.
- 2 Appuyez sur les touches Navigation pour accéder à **RÉSEAU** et appuyez sur **OK**.
- 3 Appuyez sur les touches Navigation pour accéder au réglage ou à l'option souhaitée et appuyez sur **OK**.
  - Pour revenir au niveau précédent, appuyez sur **BACK (RETOUR)**.
- 4 Lorsque vous avez terminé, appuyez sur **EXIT (SORTIE)**. Pour revenir au menu précédent, appuyez sur **BACK (PRÉCÉDENT)**.

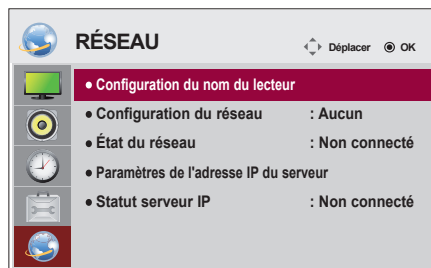

Les paramètres Option disponibles sont décrits ci-dessous :

Réglage	Description
<b>Configuration du nom du lecteur</b>	Permet de définir le nom du lecteur utilisé dans SuperSign Manager. (20 caractères maximum)
<b>Configuration du réseau</b>	Permet de configurer les paramètres réseau.
<b>État du réseau</b>	Affiche l'état du réseau. - Internet est connecté : connexion externe - Réseau domestique connecté : connexion interne uniquement - Non connecté : lorsqu'aucune connexion réseau n'est détectée
<b>Paramètres de l'adresse IP du serveur</b>	Permet de définir l'adresse IP de l'ordinateur (serveur) sur lequel SuperSign Manager est installé.
<b>Statut serveur IP</b>	Permet d'afficher l'état de la connexion au serveur. - Non connecté : lorsqu'aucune connexion réseau n'est détectée avec le serveur SuperSign - En attente d'approbation : lorsque la connexion réseau au serveur SuperSign a été établie, mais que l'accès au serveur n'a pas encore été approuvé par ce dernier - Rejeté : lorsque la connexion réseau au serveur SuperSign a été établie, mais que l'accès au serveur a été rejeté par ce dernier - Internet est connecté : lorsque la connexion réseau au serveur SuperSign a été établie et que l'accès au serveur a été approuvé par ce dernier



### ATTENTION

- Lors de la configuration du nom du lecteur, il est possible qu'un retard de saisie se produise si vous appuyez sur la télécommande de manière continue.

# ÉTABLISSEMENT DE CONNEXIONS

Raccordez divers périphériques externes aux ports du panneau arrière du moniteur.

- 1 Trouvez le périphérique externe à connecter à votre moniteur sur l'illustration suivante.
- 2 Vérifiez le type de raccordement du périphérique externe.
- 3 Reportez-vous à l'illustration appropriée et vérifiez les détails du raccordement.

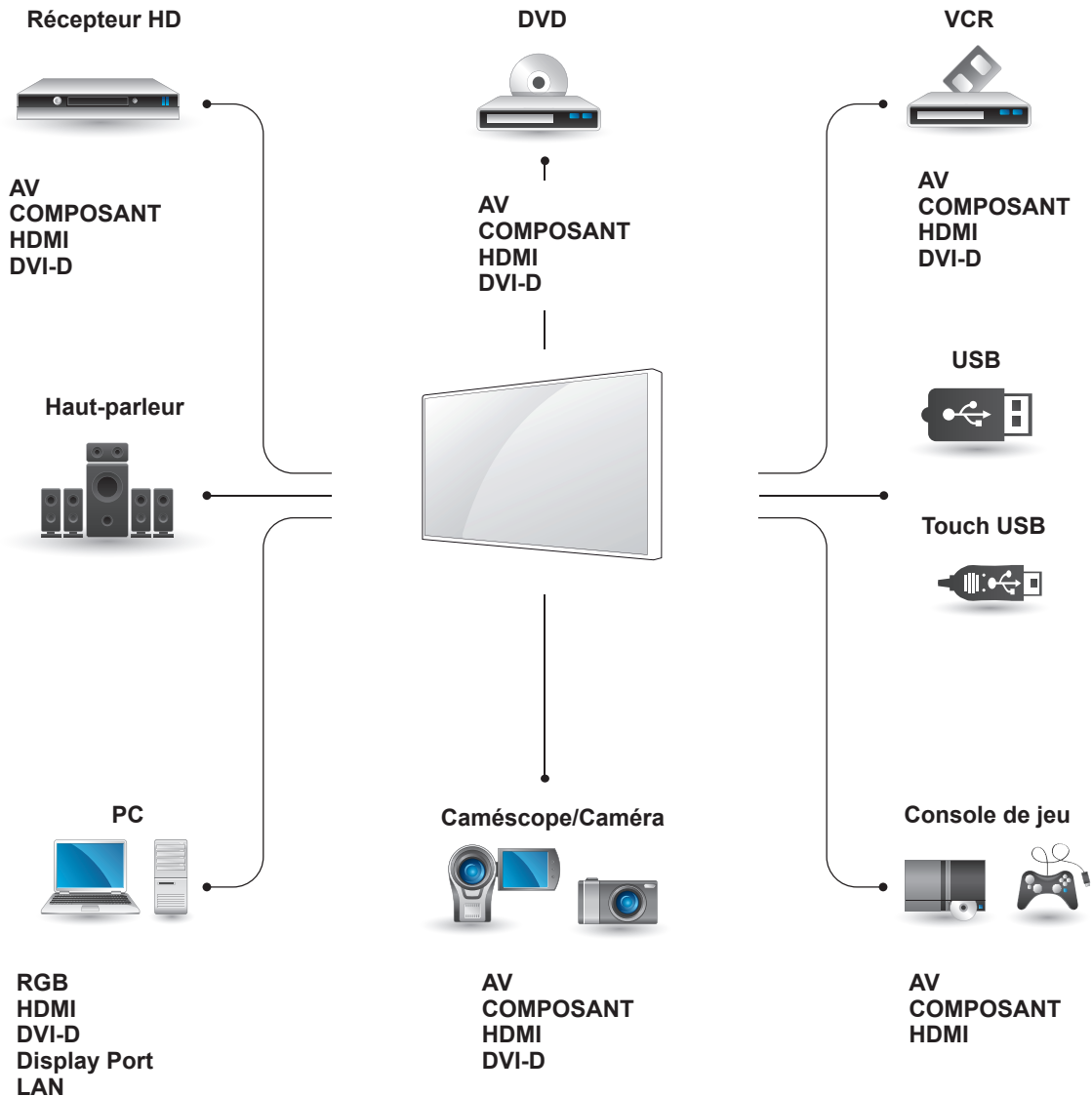

## REMARQUE

- Si vous raccordez une console de jeu au Moniteur, utilisez le câble fourni avec la console.
- Nous vous recommandons d'utiliser le haut-parleur fourni en option.

## Raccordement du périphérique externe

Raccordez un récepteur HD, un lecteur DVD ou un magnétoscope au moniteur et sélectionnez le mode de source approprié.

### Connexion HDMI

Permet de transmettre les signaux vidéo et audio numériques d'un périphérique externe au moniteur. Raccordez le périphérique externe et le moniteur avec le câble HDMI de la manière indiquée sur l'illustration suivante.

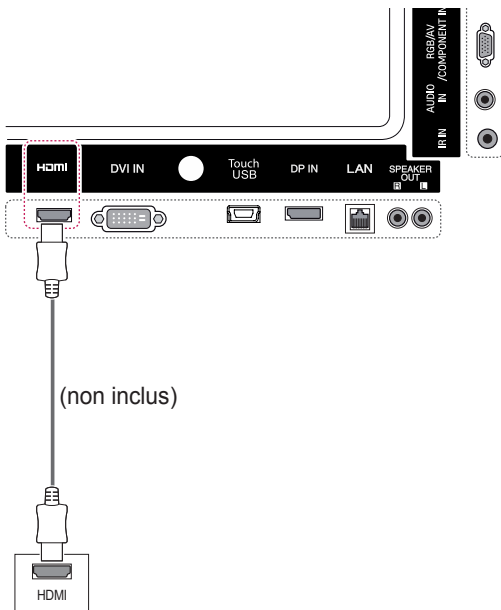

### Connexion Composantes

Permet de transmettre les signaux vidéo et audio analogiques provenant d'un dispositif externe au moniteur. Raccordez le dispositif externe et le moniteur avec le câble signal vers RCA 15 broches comme indiqué sur l'illustration suivante. Un câble composite est nécessaire pour afficher les images en utilisant le balayage progressif.

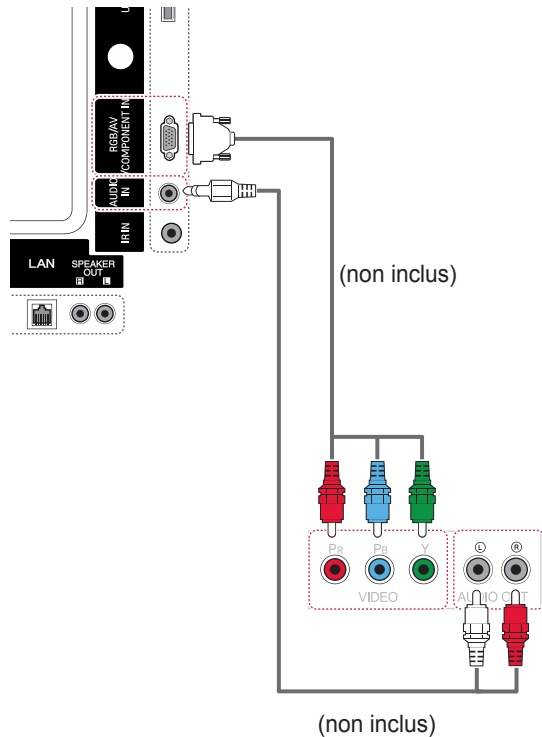

#### ! REMARQUE

- Utilisez un câble HDMI™ haut débit.
- Les câbles HDMI™ haute vitesse sont testés pour transporter un signal HD de 1080p ou supérieur.

## Connexion AV

Permet de transmettre les signaux vidéo et audio analogiques provenant d'un dispositif externe au moniteur. Raccordez le dispositif externe et le moniteur avec le câble signal vers RCA 15 broches comme indiqué sur l'illustration suivante.

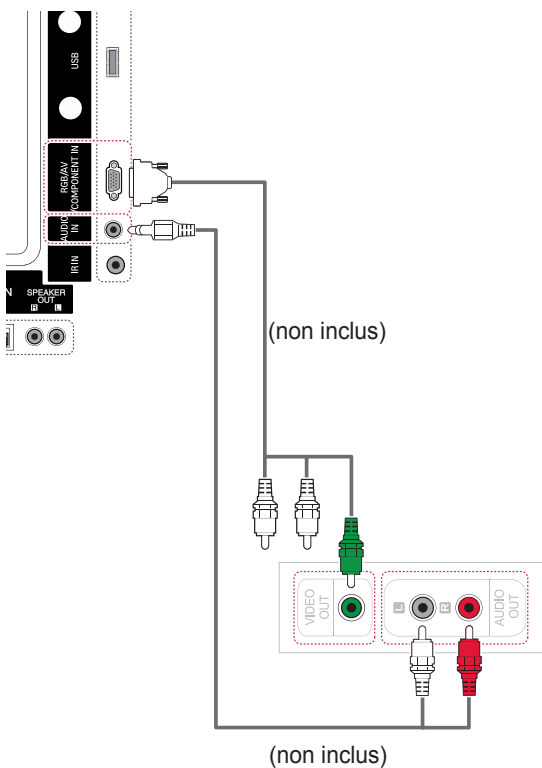

## Connexion à un périphérique USB

Connectez un périphérique de stockage USB (comme une clé USB, un disque dur externe, un lecteur MP3 ou un lecteur de cartes mémoire USB) au moniteur et accédez au menu USB pour utiliser divers fichiers multimédias.

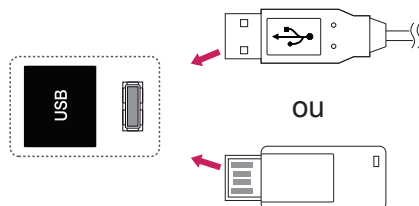

## Connexion au LAN

### A Connexion directe du PC au moniteur

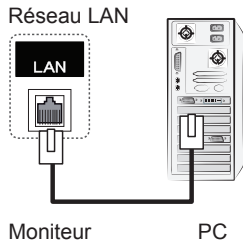

### B Utilisation d'un routeur (commutateur)

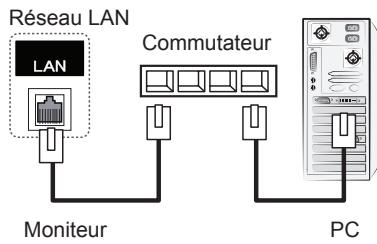

### C Utilisation d'Internet

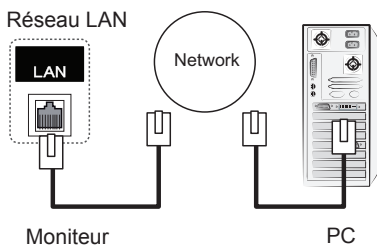

# UTILISATION DE L'ÉCRAN TACTILE

## Utilisation de l'écran tactile sous Windows 7

Branchez un câble USB TOUCH dans l'un des ports USB qui se trouvent à l'arrière de l'écran.

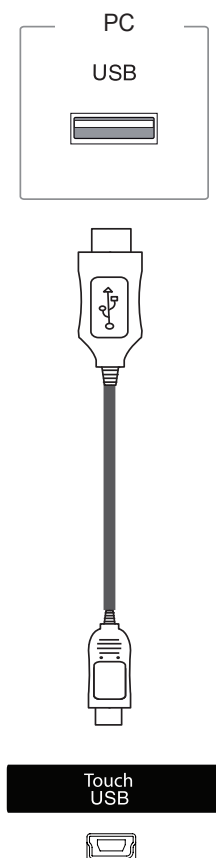

Ensuite, branchez le câble USB à votre PC afin qu'il reconnaisse automatiquement l'écran tactile.

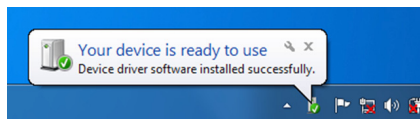

Accédez à Panneau de configuration > Système et sécurité > Système. Le nombre de points tactiles pris en charge s'affiche alors sous Pen and Touch.

### ATTENTION

- Une fois que PC a reconnu l'écran, vous pourrez utiliser l'écran tactile.

### REMARQUE

- L'écran prend en charge dix points tactiles lorsqu'il est connecté à un ordinateur équipé de Windows 7.
- Lorsque vous utilisez l'écran tactile, paramétrez le format de l'image sur Just Scan (Signal original).
- Pour en savoir plus sur les gestes et les réglages sous Windows 7, reportez-vous à l'aide de Windows.

## Gestes et réglages sous Windows 7

Pour en savoir plus sur les gestes et les réglages sous Windows 7, reportez-vous à l'aide de Windows.

## Utilisation de l'écran tactile sous Windows XP

Branchez un câble USB TOUCH dans l'un des ports USB qui se trouvent à l'arrière de l'écran.

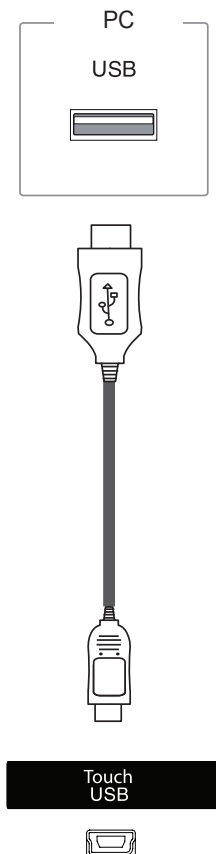

Ensuite, branchez le câble USB à votre PC afin qu'il reconnaisse automatiquement l'écran tactile.

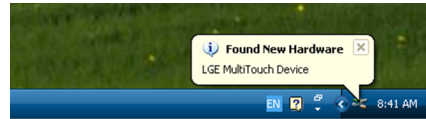

### ATTENTION

- Une fois que PC a reconnu l'écran, vous pourrez utiliser l'écran tactile.

Toutes les informations relatives à l'écran tactile sont affichées dans la fenêtre Device Manager. Accédez au menu Panneau de configuration > Système > Matériel > Gestionnaire de périphériques > Périphériques d'interface utilisateur.

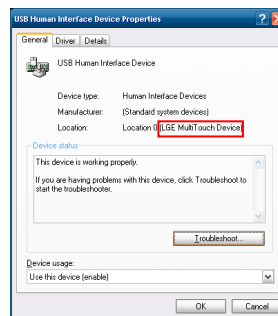

Vous pouvez voir apparaître « LGE MultiTouch Device » dans la fenêtre USB Human Interface Device Properties.

## Réponse tactile sous Windows XP

Pression : clic de souris (action)

Longue pression : clic avec le bouton droit de la souris (menu contextuel)

\* Cet écran tactile est optimisé pour Windows 7.



### REMARQUE

- L'écran prend en charge un point tactile lorsqu'il est connecté à un ordinateur équipé de Windows XP.
- Lorsque vous utilisez l'écran tactile, paramétrez le format de l'image sur Just Scan (Signal original).
- La fonction tactile ne fonctionne que pour l'écran paramétré comme écran principal. Allez dans Panneau de configuration > Affichage > Paramètres > Utiliser ce périphérique en tant que moniteur principal.



## Utilisation de LG TDS

LG TDS est nécessaire pour activer le mode portrait et la longue pression sous Windows XP.

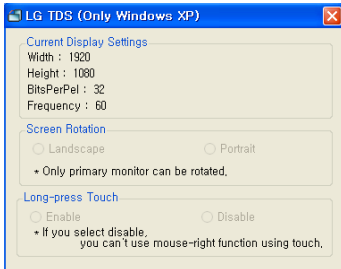

### • Current Display Settings

Affiche les informations relatives à l'écran.

### • Screen Rotation

Paramètres de rotation de l'écran tactile

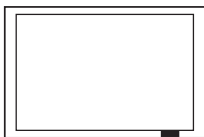

Paysage

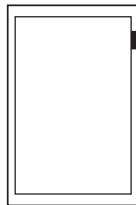

Portrait

\*Le mode Portrait ne prend en charge que les rotations de 90 ° dans le sens inverse des aiguilles d'une montre.

- **Paysage** : pas de rotation
- **Portrait** : Rotation de 90 ° dans le sens inverse des aiguilles d'une montre

### • Long-press Touch

Permet d'activer la fonction de clic avec le bouton droit de la souris (menu contextuel) lorsque vous effectuez une longue pression sur l'écran tactile.

- **Activer** : permet d'activer la fonction de clic avec le bouton droit de la souris (menu contextuel) lorsqu'une longue pression est effectuée.
- **Désactiver** : permet de désactiver la fonction de clic avec le bouton droit de la souris (menu contextuel).

### ! REMARQUE

- LG TDS est uniquement pris en charge par Windows XP.
- Vous devez installer .NET Framework 3.5 sur Windows XP avant d'installer ce programme.

## Précautions relatives à l'utilisation de l'écran tactile



### ATTENTION

- Cet écran est optimisé pour une utilisation en intérieur.
- Cet écran tactile est optimisé pour Windows 7.
- Ne retirez pas le câble USB lorsque l'écran tactile est en cours d'utilisation.
- Utilisez le logiciel LG TDS (Paramètres d'affichage tactile) fourni pour paramétrer les coordonnées tactiles lorsque vous faites pivoter l'écran alors qu'il est branché à un ordinateur équipé de Windows XP.
- Le logiciel LG TDS fourni avec l'écran prend uniquement en charge les cartes graphiques suivantes : nVidia, AMD(ATI) et Intel.
- Si la fonction tactile ne répond pas, débranchez le câble USB et rebranchez-le au bout de 10 secondes.
- La fonction tactile est activée lorsque l'écran est sous tension.
- Jusqu'à dix points tactiles sont pris en charge lorsque l'écran est connecté à un ordinateur équipé de Windows 7 ; un point tactile est pris en charge avec Windows XP.
- Définissez l'écran en tant qu'écran principal dans Windows XP.
- La précision de la fonction tactile est optimisée en mode plein écran.
- Les fonctions entreprises sur le bord de l'écran tactile peuvent ne pas être correctement prises en compte.
- Si la navigation à 10 points n'est pas détectée, redémarrez votre ordinateur. (Windows 7)
- Les fonctions tactiles (le compte des contacts, des mouvements, etc.) dépend du contenu.
- La fonction tactile que vous essayez d'activer n'est pas forcément exactement à l'endroit où vous êtes en train d'appuyer selon l'angle depuis lequel vous voyez votre moniteur.

# DÉPANNAGE

## Aucune image ne s'affiche

Problème	Résolution
Le cordon d'alimentation du produit est-il branché ?	<ul style="list-style-type: none"> <li>• Vérifiez que le cordon d'alimentation est correctement branché à la prise.</li> </ul>
Le message « Format invalide » s'affiche-t-il ?	<ul style="list-style-type: none"> <li>• Le signal provenant du PC (carte vidéo) est en dehors de la plage de fréquences verticale ou horizontale du produit. Réglez la plage de fréquences en vous référant aux spécifications données dans ce manuel.</li> <li>* Résolution maximale RGB, HDMI, DVI-D, Display Port : 1920 x 1080 à 60 Hz</li> </ul>
Le message « Vérifier signal » s'affiche-t-il ?	<ul style="list-style-type: none"> <li>• Le câble de signal reliant le PC et le produit n'est pas raccordé. Vérifiez le câble de signal.</li> <li>• Appuyez sur la touche INPUT (SOURCE) de la télécommande pour vérifier le signal source.</li> </ul>

## Le message « Unknown Product » (Produit inconnu) s'affiche lorsque le produit est connecté.

Problème	Résolution
Avez-vous installé le pilote ?	<ul style="list-style-type: none"> <li>• Vérifiez si la fonction plug and play est prise en charge en vous reportant au guide de l'utilisateur de la carte vidéo.</li> </ul>

**Le message « Blocage touches activé » s'affiche.**

Problème	Résolution
Le message « Blocage touches activé » s'affiche lorsque vous appuyez sur le bouton Menu.	<ul style="list-style-type: none"> <li>La fonction de verrouillage permet d'empêcher toute modification accidentelle des paramètres du menu à l'écran. Pour désactiver le verrouillage, accédez aux options dans Menu, et désactivez l'option Blocage touches.</li> </ul>

**L'image à l'écran semble anormale.**

Problème	Résolution
La position de l'écran est-elle incorrecte ?	<ul style="list-style-type: none"> <li>Signal analogique D-Sub : appuyez sur le bouton AUTO de la télécommande pour sélectionner automatiquement l'état d'écran optimal pour le mode en cours. Si le réglage n'est pas satisfaisant, sélectionnez [IMAGE] - [Écran] - [Position] dans le menu de l'OSD.</li> <li>Vérifiez si la résolution et la fréquence de la carte vidéo sont prises en charge par le produit. Si la fréquence est hors plage, définissez la résolution recommandée dans le menu Affichage du Panneau de configuration.</li> </ul>
De fines lignes apparaissent-elles à l'arrière-plan ?	<ul style="list-style-type: none"> <li>Signal analogique D-Sub : appuyez sur le bouton AUTO de la télécommande pour sélectionner automatiquement l'état de l'écran optimal qui correspond au mode actuel. Si le réglage n'est pas satisfaisant, sélectionnez [IMAGE] - [Écran] - [Taille] dans le menu de l'OSD.</li> </ul>
Un bruit horizontal apparaît ou les caractères sont flous.	<ul style="list-style-type: none"> <li>Signal analogique D-Sub : appuyez sur le bouton AUTO de la télécommande pour sélectionner automatiquement l'état de l'écran optimal qui correspond au mode actuel. Si le réglage n'est pas satisfaisant, sélectionnez [IMAGE] - [Écran] - [Phase] dans le menu de l'OSD.</li> </ul>
L'écran ne s'affiche pas normalement.	<ul style="list-style-type: none"> <li>Le signal d'entrée n'est pas connecté au port du signal. Connectez le câble de signal correspondant au signal d'entrée source.</li> </ul>

**Une image rémanente apparaît sur le produit.**

Problème	Résolution
Une image rémanente apparaît lorsque le produit est mis hors tension.	<ul style="list-style-type: none"> <li>Si vous affichez une image fixe sur une période prolongée, les pixels peuvent s'endommager rapidement. Utilisez la fonction écran de veille.</li> <li>Lorsqu'une image sombre s'affiche sur l'écran après une image à fort contraste (noir et blanc ou gris), cela peut provoquer une incrustation d'image. Ce phénomène est normal pour l'écran LCD.</li> </ul>

**Le son n'est pas opérationnel.**

Problème	Résolution
Aucun son ?	<ul style="list-style-type: none"> <li>• Vérifiez que le câble audio est correctement branché.</li> <li>• Réglez le volume.</li> <li>• Vérifiez que le son est correctement défini.</li> </ul>
Le son est trop sourd.	<ul style="list-style-type: none"> <li>• Permet de régler les paramètres Voix nette II, Aigus et Graves de façon adéquate.</li> </ul>
Le volume est trop bas.	<ul style="list-style-type: none"> <li>• Réglez le volume.</li> </ul>

**La couleur de l'écran est anormale.**

Problème	Résolution
La résolution des couleurs à l'écran est médiocre (16 couleurs).	<ul style="list-style-type: none"> <li>• Définissez le paramètre des couleurs à plus de 24 bits (vraies couleurs). Sélectionnez Panneau de configuration - Affichage - Paramètres - Menu Table des couleurs sous Windows.</li> </ul>
La couleur de l'écran est instable ou monochrome.	<ul style="list-style-type: none"> <li>• Vérifiez l'état du raccordement du câble de signal. Réinsérez la carte vidéo de l'ordinateur.</li> </ul>
Des points noirs apparaissent-ils à l'écran ?	<ul style="list-style-type: none"> <li>• Plusieurs pixels (rouge, vert, blanc ou noir), peut-être dus aux caractéristiques uniques du panneau LCD, sont susceptibles d'apparaître sur l'écran. Il ne s'agit pas d'un dysfonctionnement du panneau LCD.</li> </ul>

**Le fonctionnement est anormal.**

Problème	Résolution
L'appareil s'éteint de manière soudaine.	<ul style="list-style-type: none"> <li>• La minuterie d'arrêt est-elle activée ?</li> <li>• Vérifiez les paramètres de contrôle de l'alimentation. Interruption de l'alimentation électrique.</li> </ul>

**J'ai un problème avec la réponse tactile.**

Problème	Résolution
<p>La fonction tactile ne répond pas.</p>	<ul style="list-style-type: none"> <li>• Vérifiez la connexion du câble USB.               <ul style="list-style-type: none"> <li>- Ce problème peut survenir lorsque le câble USB entre le PC et l'écran n'est pas branché. Vérifiez le câble USB et assurez-vous qu'il soit correctement branché.</li> <li>* Vérifier la connexion dans Windows 7 Panneau de configuration &gt; Système et sécurité &gt; Système</li> <li>- Vérifiez le nombre de points tactiles pris en charge sous Pen and Touch.</li> <li>* Vérifiez la connexion dans Windows XP Accédez au menu Panneau de configuration -&gt; Système -&gt; Matériel -&gt; Gestionnaire de périphériques -&gt; Périphériques d'interface utilisateur. « LGE MultiTouch Device » doit apparaître dans la fenêtre USB Human Interface Device Properties.</li> </ul> </li> <li>• Vérifiez l'alimentation électrique du PC.               <ul style="list-style-type: none"> <li>- Ce problème peut survenir lorsque le PC est hors tension. Vérifiez que le câble d'alimentation de votre PC est correctement branché à une prise secteur.</li> </ul> </li> <li>• Redémarrez votre PC.               <ul style="list-style-type: none"> <li>- La fonction tactile peut ne pas répondre lorsque le système est éteint en raison de l'instabilité du réseau. Rebranchez le câble LAN ou redémarrez votre PC.</li> </ul> </li> <li>• Vérifiez le branchement du câble de signal.               <ul style="list-style-type: none"> <li>- Si votre PC et votre écran ne sont pas connectés à l'aide d'un câble de signal, la fonction tactile ne répond pas. Vérifiez le branchement du câble de signal.</li> </ul> </li> <li>• Vérifiez l'alimentation de l'écran.               <ul style="list-style-type: none"> <li>- La fonction tactile peut ne pas répondre lorsque l'écran est hors tension.</li> </ul> </li> <li>• Vérifiez si l'écran est allumé.</li> </ul>
<p>La localisation d'une touche ne correspond pas aux coordonnées tactiles.</p>	<ul style="list-style-type: none"> <li>• Modifiez les paramètres de votre Tablet PC (Windows 7).               <ul style="list-style-type: none"> <li>- Ce problème peut survenir lorsque l'écran tactile n'est pas calibré correctement. Panneau de configuration &gt; Matériel et audio &gt; Paramètres Tablet PC &gt; Affichage &gt; Options d'affichage &gt; Calibrer ou réinitialiser</li> <li>* Pour en savoir plus sur les gestes et les réglages sous Windows 7, reportez-vous à l'aide de Windows.</li> </ul> </li> <li>• Sélectionnez le paramètre d'affichage Full Screen (Windows XP).               <ul style="list-style-type: none"> <li>- Sous Windows XP, la rotation des coordonnées tactiles fonctionne uniquement en mode plein écran. * Reportez-vous à l'aide relative à la carte graphique installée sur votre PC.</li> </ul> </li> <li>• Si vous utilisez une connexion HDMI, paramétrez le Label des sources vers le PC.</li> </ul>
<p>Les coordonnées tactiles semblent avoir pivoté de 90 degrés (Windows XP).</p>	<ul style="list-style-type: none"> <li>• Modifiez le paramètre de rotation de l'écran avec LG TDS.               <ul style="list-style-type: none"> <li>- Exécutez le logiciel LG TDS fourni avec l'écran et sélectionnez le mode Paysage ou Portrait.</li> </ul> </li> </ul>
<p>Je n'arrive pas à lancer LG TDS.</p>	<ul style="list-style-type: none"> <li>• Vérifiez que le système d'exploitation est bien Windows XP.               <ul style="list-style-type: none"> <li>- LG TDS est uniquement pris en charge par Windows XP.</li> </ul> </li> <li>• Veuillez installer .NET Framework 3.5.               <ul style="list-style-type: none"> <li>- Vous pouvez l'obtenir depuis le centre de téléchargements de Microsoft.</li> </ul> </li> </ul>

Problème	Résolution
<p>Une touche est appliquée à un écran différent de celui que je voulais.</p>	<ul style="list-style-type: none"> <li>• Modifiez les paramètres de votre Tablet PC (Windows 7).               <ul style="list-style-type: none"> <li>- Ce problème peut survenir lorsque l'écran tactile n'est pas calibré correctement. Allez dans Panneau de configuration &gt; Matériel et audio &gt; Matériel et audio &gt; Affichage &gt; Options d'affichage &gt; Calibrer ou réinitialiser</li> </ul> </li> <li>• Paramétrer l'écran en tant qu'écran par défaut (Windows XP).               <ul style="list-style-type: none"> <li>- Ce problème peut survenir lorsque vous utilisez plusieurs moniteurs et que ce moniteur n'est pas défini comme l'écran principal. Allez à Panneau de configuration &gt; Affichage &gt; Onglet Paramètres &gt; Sélectionner le moniteur &gt; Utiliser ce périphérique en tant que moniteur principal (U) &gt; Appliquer (A)</li> </ul> </li> </ul>
<p>Impossible d'utiliser la navigation tactile à 10 points sous Windows 7.</p>	<ul style="list-style-type: none"> <li>• Assurez-vous que le contenu que vous essayez d'atteindre est compatible avec la navigation tactile à 10 points.               <ul style="list-style-type: none"> <li>- Le contenu diffusé (Flash Player, Paint, etc.) peut ne pas prendre en charge la navigation tactile à 10 points.</li> </ul> </li> <li>• Retirez le câble USB et reconnectez-le après 10 secondes.</li> <li>• Exécutez le contenu (Flash Player, Paint, etc.) une nouvelle fois.</li> <li>• Redémarrez votre PC.</li> <li>• Si l'écart entre deux points tactiles est de 15 mm ou moins, une erreur tactile peut se produire.</li> <li>• Sur les bords de l'écran tactile, il se peut que les 10 points tactiles soient moins fiables.</li> </ul>



# SPÉCIFICATIONS

42LT55A

Panneau LCD	Type d'écran	Largeur 1067,31 mm TFT (Thin Film Transistor) Panneau LCD (Liquid Crystal Display) Diagonale visible : 1067,31 mm
	Distance entre pixels	0,4845 mm (H) x 0,4845 mm (V)
Signal vidéo	Résolution max.	RGB : 1920 x 1080 à 60 Hz HDMI, DVI-D, Display Port : 1920 x 1080 à 60 Hz - Il se peut qu'elle ne soit pas prise en charge en fonction du système d'exploitation ou du type de carte vidéo.
	Résolution recommandée	RGB : 1920 x 1080 à 60 Hz HDMI, DVI-D, Display Port : 1920 x 1080 à 60 Hz - Il se peut qu'elle ne soit pas prise en charge en fonction du système d'exploitation ou du type de carte vidéo.
	Fréquence horizontale	RGB : 30 kHz à 83 kHz HDMI, DVI-D, Display Port : 30 kHz à 83 kHz
	Fréquence verticale	RGB : 50 Hz à 57 Hz HDMI, DVI-D, Display Port : 56 Hz à 60 Hz
	Type de synchronisation	Sync. séparée, Sync. composite, numérique
Connecteur d'entrée		RGB, HDMI, DVI-D, Display Port, RS-232C, LAN, USB, Audio, Touch USB - Connectez un câble 15 broches D-sub au port RGB pour utiliser une source d'entrée AV ou Composant.
Alimentation	Tension nominale	AC 100-240 V ~ 50/60 Hz, 1,6 A
	Consommation électrique	Mode sous tension : 115 W Typ. Mode Veille: ≤ 0,7 W Hors tension : ≤ 0,5 W
Conditions d'utilisation	Température de fonctionnement	0 °C à 40 °C
	Taux d'humidité de fonctionnement	10 % à 80 %
	Température de stockage	-20 °C à 60 °C
	Taux d'humidité de stockage	5 % à 95 %

Les spécifications produit affichées ci-dessus peuvent être modifiées sans avis préalable en cas de mise à jour des fonctions.



Dimensions (largeur x hauteur x profondeur) / Poids		
	990,9 mm x 585,0 mm x 72,0 mm / 20,5 kg	
		
	990,9 mm x 585,0 mm x 99,8 mm / 21,3 kg	

**\*Écran tactile**

OS (Système d'exploitation)	Windows XP	1 point
	Windows 7	10 points
	Espaces entre les touches : 15 mm minimum	

**\* Applicable uniquement pour les modèles prenant en charge les haut-parleurs.**

Son	Sortie audio RMS	10 W + 10 W (R + L)
	Sensibilité d'entrée	0,7 Vrms
	Impédance des haut-parleurs	8 $\Omega$

Les spécifications produit affichées ci-dessus peuvent être modifiées sans avis préalable en cas de mise à jour des fonctions.

47LT55A

Panneau LCD	Type d'écran	Largeur 1192,87 mm TFT (Thin Film Transistor) Panneau LCD (Liquid Crystal Display) Diagonale visible : 1192,87 mm
	Distance entre pixels	0,5415 mm (H) x 0,5415 mm (V)
Signal vidéo	Résolution max.	RGB : 1920 x 1080 à 60 Hz HDMI, DVI-D, Display Port : 1920 x 1080 à 60 Hz - Il se peut qu'elle ne soit pas prise en charge en fonction du système d'exploitation ou du type de carte vidéo.
	Résolution recommandée	RGB : 1920 x 1080 à 60 Hz HDMI, DVI-D, Display Port : 1920 x 1080 à 60 Hz - Il se peut qu'elle ne soit pas prise en charge en fonction du système d'exploitation ou du type de carte vidéo.
	Fréquence horizontale	RGB : 30 kHz à 83 kHz HDMI, DVI-D, Display Port : 30 kHz à 83 kHz
	Fréquence verticale	RGB : 50 Hz à 57 Hz HDMI, DVI-D, Display Port : 56 Hz à 60 Hz
	Type de synchronisation	Sync. séparée, Sync. composite, numérique
Connecteur d'entrée		RGB, HDMI, DVI-D, Display Port, RS-232C, LAN, USB, Audio, Touch USB - Connectez un câble 15 broches D-sub au port RGB pour utiliser une source d'entrée AV ou Composant.
Alimentation	Tension nominale	AC 100-240 V ~ 50/60 Hz, 1,8 A
	Consommation électrique	Mode sous tension : 120 W Typ. Mode Veille: ≤ 0,7 W Hors tension : ≤ 0,5 W
Conditions d'utilisation	Température de fonctionnement	0 °C à 40 °C
	Taux d'humidité de fonctionnement	10 % à 80 %
	Température de stockage	-20 °C à 60 °C
	Taux d'humidité de stockage	5 % à 95 %

Les spécifications produit affichées ci-dessus peuvent être modifiées sans avis préalable en cas de mise à jour des fonctions.

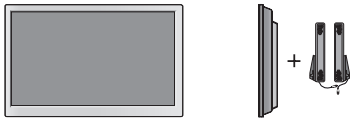
Dimensions (largeur x hauteur x profondeur) / Poids		
	1102,7 mm x 647,8 mm x 71,2 mm / 23,8 kg	
		
	1102,7 mm x 647,8 mm x 99,2 mm / 24,6 kg	

**\*Écran tactile**

OS (Système d'exploitation)	Windows XP	1 point
	Windows 7	10 points
	Espaces entre les touches : 15 mm minimum	

**\* Applicable uniquement pour les modèles prenant en charge les haut-parleurs.**

Son	Sortie audio RMS	10 W + 10 W (R + L)
	Sensibilité d'entrée	0,7 Vrms
	Impédance des haut-parleurs	8 $\Omega$

Les spécifications produit affichées ci-dessus peuvent être modifiées sans avis préalable en cas de mise à jour des fonctions.

## Dimensions

L'aspect réel des produits et des accessoires présentés dans ce manuel peut différer des illustrations. Reportez-vous à la section « Fixation du support mural » pour la taille des vis.

42LT55A

(Unité de mesure : mm)

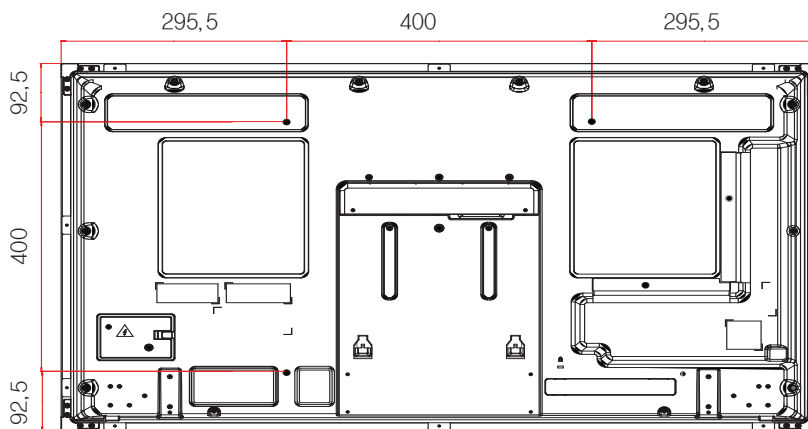
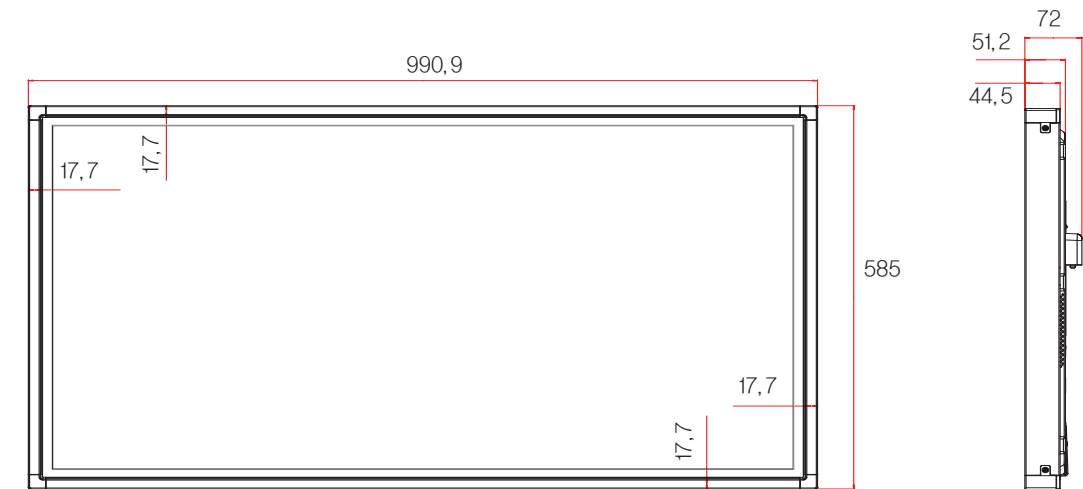

[vis de fixation murale]  
4-M6, L12,5 (max)

Les spécifications produit affichées ci-dessus peuvent être modifiées sans avis préalable en cas de mise à jour des fonctions.

**Dimensions**

L'aspect réel des produits et des accessoires présentés dans ce manuel peut différer des illustrations. Reportez-vous à la section « Fixation du support mural » pour la taille des vis.

47LT55A

(Unité de mesure : mm)

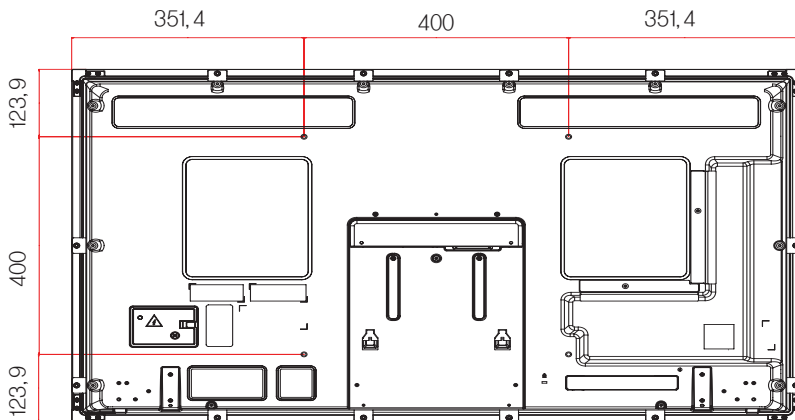
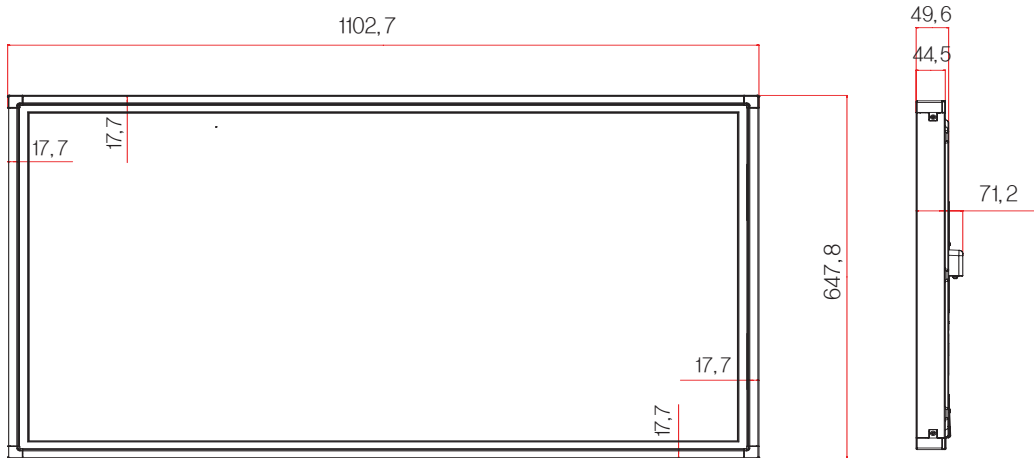

[vis de fixation murale]  
4-M6, L10 (max)

Les spécifications produit affichées ci-dessus peuvent être modifiées sans avis préalable en cas de mise à jour des fonctions.

**Modes RGB (PC) pris en charge**

Résolution	Fréquence horizontale (kHz)	Fréquence verticale (Hz)
640 x 350	31,469	70,8
720 x 400	31,468	70,8
640 x 480	31,469	59,94
800 x 600	37,879	60,317
832 x 624	49,725	74,55
1024 x 768	48,363	60
1280 x 720	44,772	59,855
1366 x 768	47,7	60
1280 x 1024	63,981	60,02
1680 x 1050	65,290	59,954
1920 x 1080	67,5	60

**Modes HDMI/ DVI/ Display Port (PC)/ SuperSign****pris en charge**

Résolution	Fréquence horizontale (kHz)	Fréquence verticale (Hz)
640 x 480	31,469	59,94
800 x 600	37,879	60,317
1024 x 768	48,363	60
1280 x 720	44,772	59,855
1366 x 768	47,7	60
1280 x 1024	63,981	60,02
1680 x 1050	65,290	59,954
1920 x 1080	67,5	60

**Mode DTV**

Résolution	Composantes	HDMI/ Display Port (TV numérique)
480i	o	x
576i	o	x
480p	o	o
576p	o	o
720p	o	o
1080i	o	o
1080p	o	o

**REMARQUE**











- L'option de label des sources en modes d'entrée RGB et HDMI/DVI/Display Port est disponible pour les résolutions PC suivantes : 640 x 480 / 60 Hz, 1280 x 720 / 60 Hz, 1920 x 1080 / 60 Hz, et pour les résolutions DTV suivantes : 480p, 720p, 1080p.

**REMARQUE**

- Fréquence verticale : pour permettre à l'utilisateur de regarder l'écran, l'image de l'écran doit être modifiée des dizaines de fois toutes les secondes comme une lampe fluorescente. La fréquence verticale ou le taux de rafraîchissement est le nombre d'affichages de l'image par seconde. Cette valeur est exprimée en Hz.
- Fréquence horizontale : l'intervalle horizontal est la durée nécessaire à l'affichage d'une ligne horizontale. Lorsque 1 est divisé par l'intervalle horizontal, le nombre de lignes horizontales affichées par seconde peut être calculé comme fréquence horizontale. Cette valeur est exprimée en kHz.

# CODES IR

- Cette option n'est pas disponible sur tous les modèles.
- Certains codes de touche ne sont pas pris en charge selon le modèle.

Code (Hexa)	Fonction	Remarque
02	Volume  ( + )	Touche de la télécommande
03	Volume  ( - )	Touche de la télécommande
06	Droite ( > )	Touche de la télécommande
07	Gauche ( < )	Touche de la télécommande
08	 Power	Touche de la télécommande (Marche/Arrêt)
09	MUTE	Touche de la télécommande
28	BACK (  )	Touche de la télécommande
32	1/a/A	Touche de la télécommande
40	Haut ( ^ )	Touche de la télécommande
41	Bas ( v )	Touche de la télécommande
43	MENU	Touche de la télécommande
44	OK (  )	Touche de la télécommande
61	Touche bleue	Touche de la télécommande
63	Touche jaune	Touche de la télécommande
71	Touche verte (PICTURE ID OFF)	Touche de la télécommande
72	Touche rouge (PICTURE ID ON)	Touche de la télécommande
79	MARK ARC	Touche de la télécommande
95	Économie d'énergie (  )	Touche de la télécommande
99	AUTO	Touche de la télécommande
0B	INPUT	Touche de la télécommande
10 à 19	Touche numérique de 0 à 9	Touche de la télécommande
2F	CLEAR	Touche de la télécommande
3F	S.MENU	Touche de la télécommande
4D	PSM	Touche de la télécommande
5B	EXIT	Touche de la télécommande
7B	TILE	Touche de la télécommande
8E		Touche de la télécommande
8F		Touche de la télécommande
B0		Touche de la télécommande
B1		Touche de la télécommande
BA		Touche de la télécommande
C4	Monitor On (Allumer le moniteur)	Touche de la télécommande
C5	Monitor Off (Éteindre le moniteur)	Touche de la télécommande
E0	BRIGHTNESS ^ (page précédente)	Touche de la télécommande
E1	BRIGHTNESS v (page suivante)	Touche de la télécommande

# CONTRÔLE DE PLUSIEURS PRODUITS

- Utilisez cette méthode pour connecter plusieurs produits à un seul PC. Vous pouvez contrôler plusieurs produits à la fois en les connectant à un même PC.
- Dans le menu Option, Réglage ID doit être compris entre 1 et 255 sans être en double.

## Connexion du câble

Branchez le câble RS-232C comme illustré.

- Le protocole RS-232C est utilisé pour la communication entre le PC et le produit. Vous pouvez mettre le produit sous/hors tension, sélectionner une source d'entrée ou régler le menu de l'écran depuis votre ordinateur.

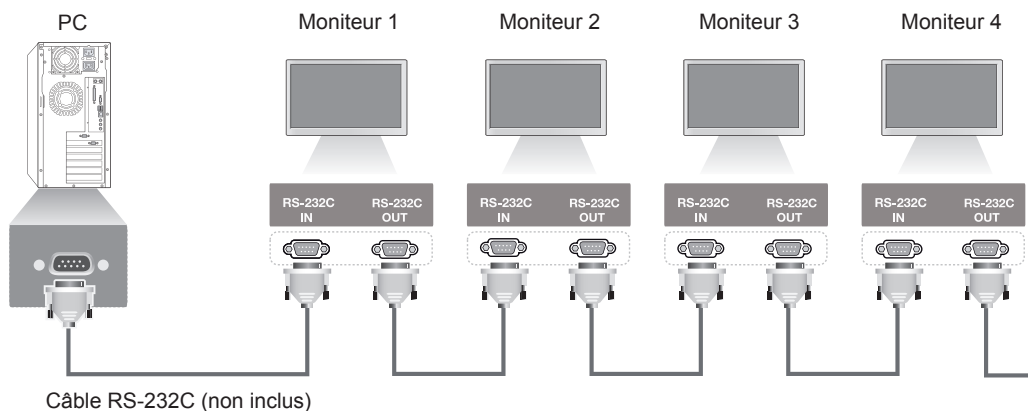

## Configurations RS-232C

Configurations 7 fils (câble RS-232C standard)

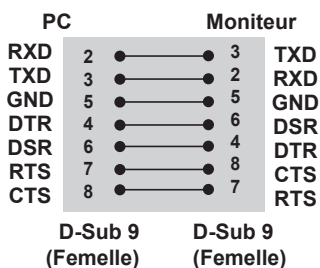

Configurations 3 fils (non standard)

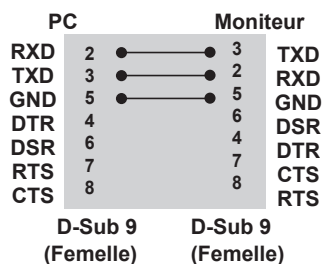

## Paramètre de communication

- Débit en bauds : 9600 (UART)
- Longueur des données : 8 bits
- Bit de parité : aucun
- Bit d'arrêt : 1 bit
- Contrôle du flux : aucun
- Code de communication : code ASCII
- Utilisez un câble croisé (inversé)



## Liste de référence de la commande

	COMMAND		DONNÉES (hexadécimales)
	1	2	
01. Puissance	k	a	00 à 01
02. Sélection d'entrée	x	b	Voir « Sélection d'entrée ».
03. Taille image	k	c	Voir « Format de l'image ».
04. Économie d'énergie	j	q	Voir « Économie d'énergie ».
05. Préréglages d'image	d	x	Voir « Préréglages d'image ».
06. CONTRASTE	k	g	00 à 64
07. LUMINOSITÉ	k	h	00 à 64
08. NETTETÉ	k	k	00 à 64
09. Couleur	k	i	00 à 64
10. Couleur	k	j	00 à 64
11. Température de couleur	x	u	00 à 64
12. Position H	f	q	00 à 64
13. Position V	f	r	00 à 64
14. Taille H (horizontale)	f	s	00 à 64
15. Configuration automatique	j	u	01
16. Balance	k	t	00 à 64
17. Préréglages du son	d	y	Voir « Préréglages du son ».
18. Aigus	k	r	00 à 64
19. Graves	k	s	00 à 64
20. Haut-parleur	d	v	00 à 01
21. Volume mute (Sourdine)	k	e	00 à 01
22. Contrôle de volume	k	f	00 à 64
23. Heure 1 (Années / Mois / Jours)	f	a	Voir « Heure 1 ».
24. Heure 2 (Heures / Minutes /Secondes)	f	x	Voir « Heure 2 »
25. Heure d'arrêt (mode Répéter / heure)	f	e	Voir « Heure d'arrêt ».
26. Heure de marche (mode Répétition / heure)	f	d	Voir « Heure de marche ».
27. Source d'entrée de l'heure de marche	f	u	Voir « Source d'entrée de l'heure de marche ».
28. Minuterie d'arrêt	f	f	00 à 08
29. Temps de mise en route	f	h	00 à 64
30. Mise en veille automatique	m	n	00 à 01
31. Arrêt auto	f	g	00 à 01
32. Langue	f	i	Voir « Langue ».
33. Voyant lumineux (Témoin de veille)	f	o	00 à 01
34. Voyant lumineux (Témoin de marche)	f	p	00 à 01
35. Mode ISM	j	p	Voir « Méthode ISM ».

	COMMAND		DONNÉES (hexadécimales)
	1	2	
36. Sélection du mode Panne	m	i	00 à 02
37. Sélection de source d'entrée du mode Panne	m	j	Voir « Sélection de source d'entrée du mode Panne »
38. RÉINITIALISER	f	K	00 à 02
39. Mode Pavé	d	d	00 à 01
40. Vérification du mode Mur d'image	d	z	FF
41. ID Pavé	d	i	Voir « ID Pavé ».
42. Position H (horizontale) du mur d'image	d	e	00 à 32
43. Position V (verticale) du mur d'image	d	f	00 à 32
44. Taille H (horizontale) du mur d'image	d	g	00 à 32
45. Taille V (verticale) du mur d'image	d	h	00 à 32
46. Mode Naturel (en mode Mur d'image)	d	j	00 à 01
47. Sélection DPM	f	j	00 à 01
48. Commande ventilation	d	o	00 à 03
49. Vérification de la défaillance de VENTILATION	d	w	FF
50. Valeur température	d	n	FF
51. Verrouillage à distance/blocage touches	k	m	00 à 01
52. Touche	m	c	Voir « Touche ».
53. Sélection d'OSD	k	l	00 à 01
54. Fiche de temps écoulé	d	l	FF
55. Vérification n° de série	f	y	FF
56. Version du logiciel	f	z	FF
57. Gain rouge de la balance des blancs	j	m	00 à FE
58. Gain vert de la balance des blancs	j	n	00 à FE
59. Gain bleu de la balance des blancs	j	o	00 à FE
60. Rétroéclairage	m	g	00 à 64
61. PC Power Control (Contrôle de l'alimentation du PC)	d	t	00 à 01
62. PC Power (Puissance PC)	d	s	00 à 01
63. Easy Brightness Control Mode	s	m	00 à 01
64. Easy Brightness Control Schedule	s	s	Voir « Easy Brightness Control Schedule »
65. Vérification du statut	s	v	Voir « Vérification du statut »
66. Maintenance BLU	m	t	00 à 01
67. Désactiver le son de l'écran	k	d	00 à 01

- Remarque : Lors des opérations USB telles que Dvix ou EMF, aucune commande n'est exécutée et traitée comme NG, sauf Marche/arrêt (k a) et Touche (m c).
- Certaines commandes ne sont pas prises en charge selon le modèle.
- Afin d'être compatible avec le programme SuperSign, la commande « f f », qui permet d'afficher l'état d'une commande spécifique, n'affiche pas l'OSD comme résultat.

## Protocole de transmission / réception

### Transmission

[Command1][Command2][ ][Set ID][ ][Data][Cr]

- \* [Command1] : première commande pour contrôler l'appareil.
- \* [Command2] : seconde commande pour contrôler l'appareil.
- \* [Set ID]: le Set ID avec lequel vous souhaitez communiquer. Saisissez [Set ID] = « 00(0x00 » pour communiquer avec tous les appareils, quel que soit leur numéro de Set ID.
- \* [Data] : information transmise à l'appareil.
- \* [Data1] : information transmise à l'appareil.
- \* [Data2] : information transmise à l'appareil.
- \* [Data3] : information transmise à l'appareil.
- \* [Cr] : retour chariot. Code ASCII 0x0D.
- \* [ ] : Espace code ASCII « 0 x 20 ».

### Accusé de réception

[Command2][ ][Set ID][ ][OK/NG][Data][x]

- \* Lorsque le produit reçoit une information normalement, il envoie un accusé de réception (ACK) au format ci-dessus. Si les données sont en mode lecture, il indique les données affichant le statut actuel. Si les données sont en mode écriture, il indique simplement les données envoyées depuis un PC.
- \* Si une commande est envoyée avec Set ID « 00 » (=0x00), les données sont appliquées à tous les moniteurs, qui renvoient un accusé de réception (ACK).
- \* Si la valeur de données « FF » est envoyée en mode contrôle via RS-232C, la valeur de réglage actuelle d'une fonction peut être vérifiée (pour certaines fonctions uniquement).
- \* Certaines commandes ne sont pas prises en charge selon le modèle.

**01. Alimentation (Commande : k a)**

Permet de contrôler la marche et l'arrêt de l'écran.

**Transmission**

[k][a][ ][Set ID][ ][Data][Cr]

Données 00 : Désactivé  
01 : activé

**Accusé de réception**

[a][ ][Set ID][ ][OK/NG][Data][x]

\* Le signal de l'accusé de réception est renvoyé correctement uniquement lorsque le moniteur fonctionne de façon intégrale.

\* Un certain délai peut être constaté entre les signaux de transmission et d'accusé de réception.

**02. Sélection d'entrée (Commande : x b)**

Permet de sélectionner la source d'entrée de l'écran.

**Transmission**

[x][b][ ][Set ID][ ][Data][Cr]

Données 20 : Entrée (AV)  
40 : Composant  
60 : RGB  
70 : DVI-D (PC)  
80 : DVI-D (DTV)  
90 : HDMI (HDMI1) (DTV)  
A0 : HDMI (HDMI1) (PC)  
C0 : Display Port (DTV)  
D0 : Display Port (PC)  
91 : HDMI2/SDI (DTV)  
A1 : HDMI2/SDI (PC)  
B0 : SuperSign

**Accusé de réception**

[b][ ][Set ID][ ][OK/NG][Data][x]

\* Certains signaux d'entrée peuvent ne pas être pris en charge selon le modèle.

**03. Format de l'image (Commande : k c)**

Permet de régler le format de l'écran.

**Transmission**

[k][c][ ][Set ID][ ][Data][Cr]

Données 01 : 4:3  
02 : 16:9  
04 : Zoom  
(AV, Composant, HDMI/ DVI-D/ Display Port DTV)  
09 : Signal original (720p ou plus)  
(Composant, HDMI/ DVI-D/ Display Port DTV)  
\* Mode RGB, DVI-D et HDMI/ Display Port PC (1:1)  
10 à 1F : Zoom cinéma 1 à 16  
(AV, Composant, HDMI/ DVI-D/ Display Port DTV)

\* Les types de données disponibles peuvent varier selon le signal d'entrée. Pour plus d'informations, voir la section « Format de l'image » du manuel d'utilisation.

\* Le format de l'image peut varier selon la configuration d'entrée du modèle.

**Accusé de réception**

[c][ ][Set ID][ ][OK/NG][Data][x]

**04. Économie d'énergie (Commande : j q)**

Permet de régler la fonction « Économie d'énergie ».

**Transmission**

[j][q][ ][Set ID][ ][Data][Cr]

Données 00 : Arrêt  
01 : minimum  
02 : moyen  
03. Maximum  
04 : automatique  
05. Désactiver l'écran

**Accusé de réception**

[q][ ][Set ID][ ][OK/NG][Data][x]

\*\* Fonction non prise en charge sur certains modèles.

**05. Préréglages d'image (Commande : d x)**

Permet de sélectionner Préréglages d'image.

**Transmission**

[d][x][ ][Set ID][ ][Data][Cr]

Données 00 : Vif  
01 : Standard  
02. Vidéo  
03. Sport  
04 : Jeux

**Accusé de réception**

[x][ ][Set ID][ ][OK/NG][Data][x]

**06. Contraste (Commande : k g)**

Permet de régler le contraste de l'écran.

**Transmission**

[k][g][ ][Set ID][ ][Data][Cr]

Données 00 à 64 : Contraste 0 à 100

**Accusé de réception**

[g][ ][Set ID][ ][OK/NG][Data][x]

**07. Luminosité (Commande : k h)**

Permet de régler la luminosité de l'écran.

Transmission

[k][h][ ][Set ID][ ][Data][Cr]

Données 00 à 64 : Luminosité 0 à 100

Accusé de réception

[h][ ][Set ID][ ][OK/NG][Data][x]

**10. Teinte (Commande : k j)**

Permet de régler la teinte de l'écran

\* Cette fonction est uniquement disponible pour l'entrée AV/Composant.

Transmission

[k][j][ ][Set ID][ ][Data][Cr]

Données 00 à 64 : teinte R50 à G50

Accusé de réception

[j][ ][Set ID][ ][OK/NG][Data][x]

**08. Netteté (Commande : k k)**

Permet de régler la netteté de l'écran.

\* Cette fonction est uniquement disponible pour l'entrée AV/Composant.

Transmission

[k][k][ ][Set ID][ ][Data][Cr]

Données 00 à 64 : Netteté 0 à 100

Accusé de réception

[k][ ][Set ID][ ][OK/NG][Data][x]

**11. Température couleur (Commande : x u)**

Permet de régler la température de couleur de l'écran.

Transmission

[x][u][ ][Set ID][ ][Data][Cr]

Données 00 à 64 : Chaud 50 à Froid 50

Accusé de réception

[u][ ][Set ID][ ][OK/NG][Data][x]

**09. Couleur (Commande : k i)**

Permet de régler les couleurs de l'écran.

\* Cette fonction est uniquement disponible pour l'entrée AV/Composant.

Transmission

[k][i][ ][Set ID][ ][Data][Cr]

Données 00 à 64 : Couleur 0 à 100

Accusé de réception

[i][ ][ID][ ][OK/NG][Données][x]

**12. Position H (horizontale) (Commande : f q)**

Permet de régler la position horizontale de l'écran.

\* Cette fonction est disponible uniquement lorsque le mode Pavé est désactivé.

\* La plage de fonctionnement dépend de la résolution d'entrée RGB.

(Disponible uniquement pour l'entrée RGB-PC.)

Transmission

[f][q][ ][Set ID][ ][Data][Cr]

Données

00 à 64 : min. -50 (gauche) à 50 max. (droite)

Accusé de réception

[q][ ][Set ID][ ][OK/NG][Data][x]

**13. Position V (verticale) (Commande : f r)**

Permet de régler la position verticale de l'écran.

\* Cette fonction est disponible uniquement lorsque le mode Pavé est désactivé.

\* La plage de fonctionnement dépend de la résolution d'entrée RGB.

(Disponible uniquement pour l'entrée RGB-PC.)

Transmission

[f][r][ ][Set ID][ ][Data][Cr]

Données 00 à 64 : -50 min. (bas) à 50 max. (haut)

Accusé de réception

[r][ ][Set ID][ ][OK/NG][Data][x]

**14. Taille H (horizontale) (Commande : f s)**

Permet de régler la taille horizontale de l'écran.

\* Cette fonction est disponible uniquement lorsque le mode Pavé est désactivé.

\* La plage de fonctionnement dépend de la résolution d'entrée RGB.

(Disponible uniquement pour l'entrée RGB-PC.)

Transmission

[f][s][ ][Set ID][ ][Data][Cr]

Données

00 - 64 : -50 min. (Réduire) - 50 max. (Développer)

Accusé de réception

[s][ ][Set ID][ ][OK/NG][Data][x]

**15. Configuration automatique (Commande : j u)**

Permet de régler la position de l'image et de réduire automatiquement le tremblement de l'image.

(Disponible uniquement pour l'entrée RGB-PC.)

Transmission

[j][u][ ][Set ID][ ][Data][Cr]

Données 01 : définir

Accusé de réception

[u][ ][Set ID][ ][OK/NG][Data][x]

**16. Balance (Commande : k t)**

Permet de régler la balance sonore.

Transmission

[k][t][ ][Set ID][ ][Data][Cr]

Données 00 à 64 : Gauche 50 à Droite 50

Accusé de réception

[t][ ][Set ID][ ][OK/NG][Data][x]

**17. Préréglages du son (Commande : d y)**

Permet de sélectionner Préréglages du son.

Transmission

[d][y][ ][Set ID][ ][Data][Cr]

Données 01 : Standard

02 : Musique

03 : Cinéma

04 : Sport

05. JEUX

Accusé de réception

[y][ ][Set ID][ ][OK/NG][Data][x]

**18. Aigus (Commande : k r)**

Permet de régler la valeur des aigus.

Transmission

[k][r][ ][Set ID][ ][Data][Cr]

Données 00 à 64 : Aigus 0 à 100

Accusé de réception

[r][ ][Set ID][ ][OK/NG][Data][x]

**19. Graves (Commande : k s)**

Permet de régler la valeur des basses.

Transmission

[k][s][ ][Set ID][ ][Data][Cr]

Données 00 à 64 : Graves 0 à 100

Accusé de réception

[s][ ][Set ID][ ][OK/NG][Data][x]

**22. Commande du volume (Commande : k f)**

Permet de régler le volume de lecture.

Transmission

[k][f][ ][Set ID][ ][Data][Cr]

Données 00 à 64 : Volume 0 à 100

Accusé de réception

[f][ ][Set ID][ ][OK/NG][Data][x]

**20. Haut-parleurs (Commande : d v)**

Permet d'activer/désactiver les haut-parleurs.

Transmission

[d][v][ ][Set ID][ ][Data][Cr]

Données 00 : Arrêt  
01 : marche

Accusé de réception

[v][ ][Set ID][ ][OK/NG][Data][x]

**23. Heure 1 (Année / Mois / Jour) (Commande : f a)**

Permet de définir les valeurs Heure 1 (Année / Mois / Jour).

Transmission

[f][a][ ][Set ID][ ][Data1][ ][Data2][ ][Data3][Cr]

Données 1 00 à 14 : 2010 à 2030  
Données 2 01 à 0C : janvier à décembre  
Données 3 01 à 1F : 1 à 31

\* Saisissez « fa [Set ID] ff » pour vérifier les valeurs Heure 1 (Année / Mois / Jour).

Accusé de réception

[a][ ][Set ID][ ][OK/NG][Data1][Data2][Data3][x]

**21. Volume en sourdine (Commande : k e)**

Permet d'activer/désactiver la mise en sourdine du volume.

Transmission

[k][e][ ][Set ID][ ][Data][Cr]

Données 00 : sourdine (volume désactivé)  
01 : volume actuel (volume activé)

Accusé de réception

[e][ ][ID][ ][OK/NG][Données][x]

**24. Heure 2 (Heure / Minute / Seconde) (Commande : f x)**

Permet de définir les valeurs Heure 2 (Heure / Minute / Seconde).

Transmission

[f][x][ ][Set ID][ ][Data1][ ][Data2][ ][Data3][Cr]

Données 1 00 à 17 : de 00 à 23 heures  
Données 2 00 à 3B : de 00 à 59 minutes  
Données 3 00 à 3B : de 00 à 59 secondes

\* Saisissez « fx [Set ID] ff » pour vérifier les valeurs Heure 2 (Heure / Minute / Seconde).

\*\* Cette commande ne fonctionne pas si Heure 1 (Année / Mois / Jour) n'a pas été défini au préalable.

Accusé de réception

[x][ ][Set ID][ ][OK/NG][Data1][Data2][Data3][x]

**25. Arrêt minuterie (mode Répétition / heure)****(Commande : f e)**

Permet de définir la fonction Arrêt minuterie (mode Répétition / heure).

**Transmission****[f][e][ ][Set ID][ ][Data1][ ][Data2][ ][Data3][Cr]**

Données1

1. F1 à F7 (lecture de données)

F1 : lire la 1ère donnée Heure d'arrêt

F2 : lire la 2e donnée Heure d'arrêt

F3 : lire la 3e donnée Heure d'arrêt

F4 : lire la 4e donnée Heure d'arrêt

F5 : lire la 5e donnée Heure d'arrêt

F6 : lire la 6e donnée Heure d'arrêt

F7 : lire la 7e donnée Heure d'arrêt

2. E1 à E7 (suppression d'un index), E0 (suppression de tous les index)

E0 : supprimer toutes les données Heure d'arrêt

E1 : supprimer la 1ère donnée Heure d'arrêt

E2 : supprimer la 2e donnée Heure d'arrêt

E3 : supprimer la 3e donnée Heure d'arrêt

E4 : supprimer la 4e donnée Heure d'arrêt

E5 : supprimer la 5e donnée Heure d'arrêt

E6 : supprimer la 6e donnée Heure d'arrêt

E7 : supprimer la 7e donnée Heure d'arrêt

3. 01 à 0C (réglage du jour de la semaine pour Heure d'arrêt)

00 : arrêt

01 : une fois

02. Chaque jour

03 : du lundi au vendredi

04 : du lundi au samedi

05 : du samedi au samedi

06. Dimanche

07. Lundi

08. Mardi

09. Mercredi

0A. Jeudi

0B. Vendredi

0C. Samedi

Données 2 00 à 17 : de 00 à 23 heures

Données 3 00 à 3B : de 00 à 59 minutes

\* Pour lire ou supprimer la liste Heure d'arrêt, réglez FFH pour [Data2] et [Data3].

(Exemple 1 : fe 01 f1 ff ff - Lire la 1ère donnée Heure d'arrêt.)

(Exemple 2 : fe 01 e1 ff ff - Supprimer la 1ère donnée Heure d'arrêt.)

(Exemple 3 : fe 01 04 02 03 - Régler le paramètre Heure d'arrêt sur « du lundi au samedi, 02:03 ».)

\* Cette fonction est uniquement prise en charge lorsque 1 (Année/Mois/Jour) et 2 (Heure/Minute/Seconde) sont réglés.

**Accusé de réception****[e][ ][Set ID][ ][OK/NG][Data1][Data2][Data3][x]****26. Heure de marche (mode Répétition / heure)****(Commande : f d)**

Permet de définir la fonction Heure de marche (mode Répétition / heure).

**Transmission****[f][d][ ][Set ID][ ][Data1][ ][Data2][ ][Data3][Cr]**

Données1

1. F1 à F7 (lecture de données)

F1 : lire la 1ère donnée Heure de marche

F2 : lire la 2e donnée Heure de marche

F3 : lire la 3e donnée Heure de marche

F4 : lire la 4e donnée Heure de marche

F5 : lire la 5e donnée Heure de marche

F6 : lire la 6e donnée Heure de marche

F7 : lire la 7e donnée Heure de marche

2. E1 à E7 (suppression d'un index), E0 (suppression de tous les index)

E0 : supprimer toutes les données Heure de marche

E1 : supprimer la 1ère donnée Heure de marche

E2 : supprimer la 2e donnée Heure de marche

E3 : supprimer la 3e donnée Heure de marche

E4 : supprimer la 4e donnée Heure de marche

E5 : supprimer la 5e donnée Heure de marche

E6 : supprimer la 6e donnée Heure de marche

E7 : supprimer la 7e donnée Heure de marche

3. 01 à 0C (réglage du jour de la semaine pour Heure de marche)

00 : arrêt

01 : une fois

02. Chaque jour

03 : du lundi au vendredi

04 : du lundi au samedi

05 : du samedi au samedi

06. Dimanche

07. Lundi

08. Mardi

09. Mercredi

0A. Jeudi

0B. Vendredi

0C. Samedi

Données 2 00 à 17 : de 00 à 23 heures

Données 3 00 à 3B : de 00 à 59 minutes

\* Pour lire ou supprimer la liste Heure d'arrêt, réglez FFH pour [Data2] et [Data3].

(Exemple 1 : fd 01 f1 ff ff - Lire la 1ère donnée Heure de marche.)

(Exemple 2 : fd 01 e1 ff ff - Supprimer la 1ère donnée Heure de marche.)

(Exemple 3 : fd 01 04 02 03 - Régler le paramètre Heure de marche sur « du lundi au samedi, 02:03 ».)

\* Cette fonction est uniquement prise en charge lorsque 1 (Année/Mois/Jour) et 2 (Heure/Minute/Seconde) sont réglés.

**Accusé de réception****[d][ ][Set ID][ ][OK/NG][Data1][Data2][Data3][x]**



**27. Source d'entrée de l'heure de marche**

**(Commande : f u)**

Permet de sélectionner une entrée externe pour le paramètre Heure de marche actuel et d'ajouter une nouvelle planification ou d'en modifier une existante.

**Transmission**

[f][u][ ][Set ID][ ][Data1][Cr]

[f][u][ ][Set ID][ ][Data1][Data2][Cr]

Données (Ajouter planification)

20 : Entrée (AV)

40 : Composant

60 : RGB

70 : DVI-D

90 : HDMI (HDMI1)

C0 : Display Port

91 : HDMI2/SDI

B0 : SuperSign

Données 1 (Modifier planification)

1. F1 à F7 (Lire données)

F1 : sélectionner la 1ère entrée de planification

F2 : sélectionner la 2e entrée de planification

F3 : sélectionner la 3e entrée de planification

F4 : sélectionner la 4e entrée de planification

F5 : sélectionner la 5e entrée de planification

F6 : sélectionner la 6e entrée de planification

F7 : sélectionner la 7e entrée de planification

Data2

20 : Entrée (AV)

40 : Composant

60 : RGB

70 : DVI-D

90 : HDMI (HDMI1)

C0 : Display Port

91 : HDMI2/SDI

B0 : SuperSign

\* Afin de lire l'entrée de planification, saisissez FFH pour [Data2].

Si aucune planification n'est disponible pour [Data1] lors d'une tentative de lecture ou de modification des données de planification, le texte NG s'affiche et l'opération échoue.

(Exemple 1 : fu 01 60 - Déplacer chaque entrée de planification d'une ligne vers le bas et enregistrer la 1ère entrée de planification en mode RGB.)

(Exemple 2 : fu 01 f1 ff - Lire la 1ère entrée de planification.)

(Exemple 3 : fu 01 f3 20 - Remplacer la 3e entrée de planification de données par les entrées Heure de marche et AV actuelles.)

S'il n'existe pas de troisième planification, le texte NG s'affiche et l'opération échoue.

\* Cette fonction est prise en charge uniquement lorsque les paramètres 1 (Année/Mois/Jour), 2 (Heure/Minute/Seconde), Heure de marche (mode Répétition / heure) sont définis.

\*\* Fonction non prise en charge sur certains modèles.

**Accusé de réception**

[u][ ][Set ID][ ][OK/NG][Data][x]

[u][ ][Set ID][ ][OK/NG][Data1][Data2][x]

**28. Minuterie d'arrêt (Commande : f f)**

Permet de régler la minuterie d'arrêt.

**Transmission**

[f][f][ ][Set ID][ ][Data][Cr]

Données

00 : désactivée (minuterie d'arrêt désactivée)

01 : 10 Min.

02 : 20 Min.

03 : 30 Min.

04 : 60 Min.

05 : 90 Min.

06 : 120 Min.

07 : 180 Min.

08 : 240 Min.

**Accusé de réception**

[f][ ][Set ID][ ][OK/NG][Data][x]

**29. Temps de mise en route (Commande : f h)**

Permet de définir le délai de programmation au terme duquel l'alimentation est activée (unité : seconde).

**Transmission**

[f][h][ ][Set ID][ ][Data][Cr]

Données 00 à 64 : min. 0 à max. 100 s

**Accusé de réception**

[h][ ][Set ID][ ][OK/NG][Data][x]

**30. Mise en veille automatique (Commande : m n)**

Permet de définir la fonction Mise en veille automatique.

**Transmission**

[m][n][ ][Set ID][ ][Data][Cr]

Données

00 : désactivé (pas de désactivation après 4 heures)

01 : 4 heures (désactivation après 4 heures)

**Accusé de réception**

[n][ ][Set ID][ ][OK/NG][Data][x]

**31. Arrêt auto (Commande : f g)**

Permet de définir la fonction Arrêt auto.

Transmission

[f][g][ ][Set ID][ ][Data][Cr]

Données

00 : désactivation (pas de désactivation après 15 minutes)

01 : 15 min. (désactivation après 15 minutes)

Accusé de réception

[g][ ][Set ID][ ][OK/NG][Data][x]

**32. Langue (Commande : f i)**

Permet de définir la langue pour OSD.

Transmission

[f][i][ ][Set ID][ ][Data][Cr]

Données 00 : tchèque

01 : danois

02 : allemand

03 : anglais

04 : espagnol (EU)

05 : grec

06 : français

07 : italien

08 : néerlandais

09 : norvégien

0A : portugais

0B : portugais (BR)

0C : russe

0D : finnois

0E : suédois

0F : coréen

10 : chinois (mandarin)

11 : japonais

12 : chinois (cantonais)

Accusé de réception

[i][ ][ID][ ][OK/NG][Données][x]

**33. Voyant lumineux (Témoin de veille) (Commande : f o)**

Permet de définir la fonction Voyant lumineux (Témoin de veille)

Transmission

[f][o][ ][Set ID][ ][Data][Cr]

Données 00 : Arrêt

01 : marche

\*\*La compatibilidad depende del modelo.

Accusé de réception

[o][ ][Set ID][ ][OK/NG][Data][x]

**34. Voyant lumineux (Témoin de marche)**

(Commande : f p)

Permet de définir la fonction Voyant lumineux (Témoin de marche).

Transmission

[f][p][ ][Set ID][ ][Data][Cr]

Données 00 : Arrêt

01 : marche

\*\*La compatibilidad depende del modelo.

Accusé de réception

[p][ ][Set ID][ ][OK/NG][Data][x]

**35. Mode ISM (Commande : j p)**

Permet de sélectionner la méthode ISM pour éviter d'afficher une image fixe à l'écran.

Transmission

[j][p][ ][Set ID][ ][Data][Cr]

Données 01 : Inversion

02 : Orbiteur

04 : Nettoyage Blanc

08. Normal

Accusé de réception

[p][ ][Set ID][ ][OK/NG][Data][x]

**36. Sélection du mode Panne (Commande : m i)**

Permet de définir la fonction Panne.

Transmission

[m][i][ ][Set ID][ ][Data][Cr]

Données 00 : Arrêt

01 : automatique

02 : manuel

Accusé de réception

[i][ ][ID][ ][OK/NG][Données][x]

**37. Sélection d'entrée du mode Panne (Commande : m j)**

Permet de sélectionner la source d'entrée pour le basculement automatique.

\* Cette commande est disponible uniquement lorsque le mode Panne (auto) est défini sur Personnalisé.

**Transmission**

```
[m][a][ ][Set ID][ ][Data1][ ][Data2][ ][Data3][Cr]
[ ][Data4][ ][Data5][Cr]
```

- Données 1 à 5 (Priorité 1 à 5)  
 60 : RGB  
 70 : DVI-D  
 90 : HDMI (HDMI1)  
 C0 : Display Port  
 91 : HDMI2/SDI

\* Le nombre d'éléments de données varie selon le modèle.

**Accusé de réception**

```
[j][ ][SetID][ ][OK/NG][Data1][Data2][Data3][Data4]
[ ][Data5][x]
```

**38. Réglages usine (Commande : f k)**

Permet d'exécuter les fonctions de réinitialisation de l'image, de l'écran, du son et des valeurs d'origine. (La réinitialisation de l'écran peut uniquement être effectuée en mode d'entrée RGB.)

**Transmission**

```
[f][k][ ][Set ID][ ][Data][Cr]
```

- Données 00 : Réinitialisation image  
 01 : Réglage usine de l'écran  
 02 : Réglages usine  
 03 : Réglage usine de l'audio

**Accusé de réception**

```
[k][ ][Set ID][ ][OK/NG][Data][x]
```

**39. Mode Mur d'image (Commande : d d)**

Permet de définir le mode Pavé et les valeurs des colonnes/lignes du pavé.

**Transmission**

```
[d][d][ ][Set ID][ ][Data][Cr]
```

- Données  
 00 à FF : 1er octet - ligne du pavé  
 2e octet - colonne du pavé  
 \*00, 01, 10, 11 signifie que le mode Pavé est désactivé.  
 \*\* Fonction non prise en charge sur certains modèles.

**Accusé de réception**

```
[d][ ][Set ID][ ][OK/NG][Data][x]
```

**40. Vérification du mode Mur d'image (Commande : d z)**

Permet de vérifier l'état du mode Mur d'image.

**Transmission**

```
[d][z][ ][Set ID][ ][Data][Cr]
```

- Données  
 FF : vérification de l'état du mode Pavé  
 \*\* Fonction non prise en charge sur certains modèles.

**Accusé de réception**

```
[z][ ][Set ID][ ][OK/NG][Data1][Data2][Data3][x]
```

- Données 1 00 : mode Pavé désactivé  
 01 : mode Mur d'image activé  
 Données 2 00 à 0F : ligne du pavé  
 Données 3 00 à 0F : colonne du pavé

**41. ID du mur d'image (Commande : d i)**

Permet de définir l'ID du mur d'image.

**Transmission**

```
[d][i][ ][Set ID][ ][Data][Cr]
```

- Données  
 01 à E1 : ID du pavé 01 à 225\*\*  
 FF : vérifier l'ID du pavé  
 \*\* Les données ne peuvent pas être définies au-delà de (ligne du pavé) x (colonne du pavé).  
 \*\* Fonction non prise en charge sur certains modèles.

**Accusé de réception**

```
[i][ ][ID][ ][OK/NG][Données][x]
```

\*NG est affiché si les données dépassent (colonne du pavé) x (ligne du pavé), sauf pour 0xFF.

**42. Position H (horizontale) du mur d'image (Commande : d e)**

Permet de définir la position horizontale du pavé.

\*Cette fonction est disponible uniquement lorsque le mode Pavé est activé et l'option Naturel désactivée.

**Transmission**

```
[d][e][ ][Set ID][ ][Data][Cr]
```

- Données  
 00 à 32 : -50 (gauche) à 0 (droite)  
 (\*Les valeurs Gauche/Droite dépendent de la taille horizontale du pavé.)  
 \*\* Fonction non prise en charge sur certains modèles.

**Accusé de réception**

```
[e][ ][ID][ ][OK/NG][Données][x]
```

**43. Position V (verticale) du mur d'image (Commande : d f)**

Permet de définir la position verticale du pavé.

\*Cette fonction est disponible uniquement lorsque le mode Pavé est activé et l'option Naturel désactivée.

Transmission

[d][f][ ][Set ID][ ][Data][Cr]

Données 0 à 32 : 0 (bas) à 50 (haut)

\*Les valeurs Bas/Haut dépendent de la taille verticale du pavé.

\*\* Fonction non prise en charge sur certains modèles.

Accusé de réception

[f][ ][Set ID][ ][OK/NG][Data][x]

**44. Taille H (horizontale) du mur d'image (Commande : d g)**

Permet de définir la taille horizontale du pavé.

\*Définissez la position horizontale du pavé sur 0 x 32 avant de définir la taille horizontale du pavé.

\*Cette fonction est disponible uniquement lorsque le mode Pavé est activé et l'option Naturel désactivée.

Transmission

[d][g][ ][Set ID][ ][Data][Cr]

Données 00 à 32 : 0 à 50

\*\* Fonction non prise en charge sur certains modèles.

Accusé de réception

[g][ ][Set ID][ ][OK/NG][Data][x]

**45. Taille V (verticale) du mur d'image (Commande : d h)**

Permet de définir la taille verticale du pavé.

\*Définissez la position verticale du pavé sur 0x00 avant de définir la taille verticale du pavé.

\*Cette fonction est disponible uniquement lorsque le mode Pavé est activé et l'option Naturel désactivée.

Transmission

[d][h][ ][Set ID][ ][Data][Cr]

Données 00 à 32 : 0 à 50

\*\* Fonction non prise en charge sur certains modèles.

Accusé de réception

[h][ ][Set ID][ ][OK/NG][Data][x]

**46. Mode naturel (en mode Pavé) (Commande : d j)**

Pour afficher l'image de façon naturelle, la partie de l'image qui s'afficherait normalement entre les moniteurs est omise.

Transmission

[d][j][ ][Set ID][ ][Data][Cr]

Données 00 : Arrêt

01 : marche

Accusé de réception

[j][ ][Set ID][ ][OK/NG][Data][x]

**47. Sélection DPM (Commande : f j)**

Permet de définir la fonction DPM (Display Power Management, gestion de l'alimentation de l'écran).

Transmission

[f][j][ ][Set ID][ ][Data][Cr]

Données 00 : Arrêt

01 : marche

Les paramètres de données peuvent varier selon le modèle tel qu'indiqué ci-dessous.

Données 00 : Arrêt

01 : 5 sec.

02 : 10 sec.

03 : 15 sec.

04 : 1 min.

05 : 3 min.

06 : 5 min.

07 : 10 min.

Accusé de réception

[j][ ][Set ID][ ][OK/NG][Data][x]

**48. Contrôle de la VENTILATION (Commande : d o)**

Permet de régler le mode Ventilation.

Transmission

[d][o][ ][Set ID][ ][Data][Cr]

Données 00 : Auto

01 : marche

02 : manuel

03 : Arrêt

\*\* Fonction non prise en charge sur certains modèles.

Accusé de réception

[o][ ][Set ID][ ][OK/NG][Data][x]

**49. Vérification de la défaillance de VENTILATION (Commande : d w)**

Permet de vérifier la défaillance de ventilation.

Transmission

[d][w][ ][Set ID][ ][Data][Cr]

Données FF : lire l'état

Accusé de réception

[w][ ][Set ID][ ][OK/NG][Data][x]

Données 00 : Défaillance de ventilation  
01 : Ventilation correcte  
02 : Modèle sans ventilation

**52. Touche (Commande : m c)**

Permet d'envoyer un code de touche à la télécommande IR.

Transmission

[m][c][ ][Set ID][ ][Data][Cr]

Données IR\_KEY\_CODE

Accusé de réception

[c][ ][Set ID][ ][OK/NG][Data][x]

Pour obtenir un code de touche, voir le code IR.  
\* Certains codes de touche ne sont pas pris en charge selon le modèle.

**50. Valeur température (Commande : d n)**

Permet de lire la valeur de la température intérieure.

Transmission

[d][n][ ][Set ID][ ][Data][Cr]

Données FF : vérifier l'état

Accusé de réception

[n][ ][Set ID][ ][OK/NG][Data][x]

[n][ ][Set ID][ ][OK/NG][Data1][Data2][Data3][x]

\* La température est affichée en chiffres hexadécimaux.

**53. Sélection OSD (Commande : k l)**

Permet de sélectionner l'activation / la désactivation de l'affichage écran.

Transmission

[k][l][ ][Set ID][ ][Data][Cr]

Données 00 : Arrêt

01 : marche

Accusé de réception

[l][ ][Set ID][ ][OK/NG][Data][x]

**51. Verrouillage de la télécommande/ Blocage touches (Commande : k m)**

Lorsque la télécommande et les touches frontales sont verrouillées en mode Veille, la mise sous tension ne peut pas être effectuée à l'aide de la télécommande ni du bouton Marche-arrêt frontal.

Transmission

[k][m][ ][Set ID][ ][Data][Cr]

Données 00 : désactivé (verrou désactivé)

01 : activé (verrou activé)

\* L'écran ne sera pas allumé en appuyant sur la touche Marche de la télécommande et les touches de commande du panneau avant si la touche est verrouillée en mode Veille.

Accusé de réception

[m][ ][Réglage ID][ ][OK/NG][Données][x]

\*\* Fonction non prise en charge sur certains modèles.

**54. Fiche de temps écoulé (Commande : d l)**

Permet de lire le temps d'utilisation du panneau.

Transmission

[d][l][ ][Set ID][ ][Data][Cr]

Données FF : lire l'état

Accusé de réception

[l][ ][Set ID][ ][OK/NG][Data][x]

\* Les données retournées représentent les heures utilisées en code hexadécimal.

**55. Vérification du n° de série (Commande : f y)**

Permet de vérifier les numéros de série.

Transmission

[f][y][ ][Set ID][ ][Data][Cr]

Données

FF : Vérification du numéro de série du produit

Accusé de réception

[y][ ][Set ID][ ][OK/NG][Data][x]

\* Data correspond au code ASCII.

**58. Gain vert de la balance des blancs (Commande : j n)**

Permet de régler le gain vert de la balance des blancs.

Transmission

[j][n][ ][Set ID][ ][Data][Cr]

Données 00 à FE : gain vert de 0 à 254

Accusé de réception

[n][ ][Set ID][ ][OK/NG][Data][x]

**56. Version Logiciel (Commande : f z)**

Permet de vérifier la version logicielle.

Transmission

[f][z][ ][Set ID][ ][Data][Cr]

Données

FF : vérification de la version logicielle

Accusé de réception

[z][ ][Set ID][ ][OK/NG][Data][x]

**59. Gain bleu de la balance des blancs (Commande : j o)**

Permet de régler le gain bleu de la balance des blancs.

Transmission

[j][o][ ][Set ID][ ][Data][Cr]

Données 00 à FE : gain bleu de 0 à 254

Accusé de réception

[o][ ][Set ID][ ][OK/NG][Data][x]

**57. Gain rouge de la balance des blancs (Commande : j m)**

Permet de régler le gain rouge de la balance des blancs.

Transmission

[j][m][ ][Set ID][ ][Data][Cr]

Données 00 à FE : gain rouge de 0 à 254

Accusé de réception

[m][ ][Réglage ID][ ][OK/NG][Données][x]

**60. Rétroéclairage (Commande : m g)**

Permet de régler le rétroéclairage de l'écran.

Transmission

[m][g][ ][Set ID][ ][Data][Cr]

Données 00 à 64 : Rétroéclairage de 0 à 100

Accusé de réception

[g][ ][set ID][ ][OK/NG][Data][x]

\*\* Fonction non prise en charge sur certains modèles.

**61. PC Power Control (Commande : d t)**

Contrôler l'alimentation du PC lorsque celui-ci est synchronisé avec le moniteur.

Transmission  
[d][t][ ][Set ID][ ][Data][Cr]

Données

- 00 : Synchronisé (lorsque le moniteur est désactivé, le PC est éteint)
- 01 : Non synchronisé (lorsque le moniteur est éteint mais que le PC est allumé)
- 02 : Permet de maintenir l'ordinateur allumé. (Si vous mettez en marche le moniteur alors que le lecteur est éteint, ce dernier se met en marche.)

\*\* Fonction non prise en charge sur certains modèles.

Accusé de réception  
[t][ ][Set ID][ ][OK][Data][x]

**62. PC Power (Commande : d s)**

Contrôler l'alimentation du PC lorsque celui-ci n'est pas synchronisé avec le moniteur.

Transmission  
[d][s][ ][Set ID][ ][Data][Cr]

Données 00 : PC éteint.  
01 : PC allumé.

\*\* Fonction non prise en charge sur certains modèles.

Accusé de réception  
[s][ ][ID][ ][OK][Données][x]

**63. Easy Brightness Control Mode (Commande : s m)**

Permet de sélectionner les fonctions MARCHÉ/ ARRÊT du mode Easy Brightness Control Mode.

Transmission  
[s][m][ ][Set ID][ ][Data][Cr]

Donnée

- 00 : Easy Brightness Control ARRÊT
- 01 : Easy Brightness Control MARCHÉ

\* Ne fonctionne pas si l'heure n'est pas configurée.

\*\* Fonction non prise en charge sur certains modèles.

Accusé de réception  
[m][ ][Set ID][ ][OK/NG][Data][x]

**64. Easy Brightness Control Schedule (Commande : s s)**

Permet de configurer Easy Brightness Control Schedule.

Transmission  
[s][s][ ][Set ID][ ][Data1][ ][Data2][ ][Data3][Cr]

Data1

- F1 - F6 (Fonctions de lecture de données)
- F1 : Permet de lire les données du 1er Easy Brightness Control
- F2 : Permet de lire les données du 2e Easy Brightness Control
- F3 : Permet de lire les données du 3e Easy Brightness Control
- F4 : Permet de lire les données du 4e Easy Brightness Control
- F5 : Permet de lire les données du 5e Easy Brightness Control
- F6 : Permet de lire les données du 6e Easy Brightness Control
- E1-E6 (Permet de supprimer un index), E0 (Permet de supprimer tous les index)
- E0 : Permet de supprimer tous les Easy Brightness Controls

E1 : Permet de supprimer le 1er Easy Brightness Control

E2 : Permet de supprimer le 2e Easy Brightness Control

E3 : Permet de supprimer le 3e Easy Brightness Control

E4 : Permet de supprimer le 4e Easy Brightness Control

E5 : Permet de supprimer le 5e Easy Brightness Control

E6 : Permet de supprimer le 6e Easy Brightness Control

00-17:00 - 23:00

Data2 00-3B: 00 - 59 minutes

Data3 00-64: rétroéclairage 0 - 100

\* Pour lire ou supprimer la liste de Easy Brightness Control configurée, les valeurs de [Data2] et [Data3] doivent être définies sur FF.

(exemple 1 : ss 01 f1 ff ff - Permet de lire le 1er index de Easy Brightness Control.

exemple 2 : ss 01 e1 ff ff - Permet d'effacer le premier index de Easy Brightness Control.

exemple 3 : ss 01 07 1E 46 - Permet d'ajouter une programmation au rétroéclairage 70 à 07:30.)

Accusé de réception

[s][ ][Set ID][ ][OK/NG][Data1][Data2][Data3][x]

\*\* Fonction non prise en charge sur certains modèles.

**65. Vérification du statut (Commande : s v)**

Vérification des différents statuts.

**Transmission**

[s][v][ ][Set ID][ ][Data][ ][FF][Cr]

Données

05 : vérifier le fonctionnement normal des capteurs de luminance n°1 et n°2.

06 : capteur de luminance en cours d'utilisation :

07 : vérifier le fonctionnement normal des capteurs de température supérieur, inférieur et principal.

**Accusé de réception**

[v][ ][Set ID][ ][OK/NG][Data][Data1][x]

Lorsque Data indique 05

Data1 00 : fonctionnement complètement normal

01 : capteur BLU 1 normal, capteur BLU 2 en échec

02 : capteur BLU 1 en échec, capteur BLU 2 normal

03 : Fonctionnement complet en échec

Lorsque Data indique 06

Data1 00 : le capteur de luminance n°1 est en cours d'utilisation

01 : le capteur de luminance n°2 est en cours d'utilisation

Lorsque Data indique 07

Data1 00 : fonctionnement en échec de tous les capteurs de température

01 : supérieur normal, inférieur en échec, principal en échec

02 : supérieur en échec, inférieur normal, principal en échec

03 : supérieur normal, inférieur normal, principal en échec

04 : supérieur en échec, inférieur en échec, principal normal

05 : supérieur normal, inférieur en échec, principal en échec

06 : supérieur en échec, inférieur normal, principal en échec

07 : fonctionnement normal de tous les capteurs de température

Lorsque Data indique 08

**Accusé de réception**

[v][ ][SetID][ ][OK/NG][Data][Data1][Data2][Data3][x]

Data1 : température de la zone du capteur supérieur lorsque le moniteur est éteint.

Data2 : température de la zone du capteur inférieur lorsque le moniteur est éteint.

Data3 : température de la zone du capteur principal lorsque le moniteur est éteint.

Lorsque Data indique 09

**Accusé de réception**

[v][ ][SetID][ ][OK/NG][Data][Data1][Data2][x]

Data1 00-ff : 2 octets supérieurs de la vitesse du ventilateur

Data2 00-ff : 2 octets inférieurs de la vitesse du ventilateur

Vitesse du ventilateur : Hex. 0-20D0, Décimal 0-8400

\*\* Fonction non prise en charge sur certains modèles.

**66. Maintenance BLU (Commande : m t)**

Sélectionner ON/OFF (Activé/Désactivé) de Maintenance BLU.

**Transmission**

[m][t][ ][Set ID][ ][Data][Cr]

Données

00 : Maintenance BLU désactivée

01 : Maintenance BLU Maintenance activée

\*\* Fonction non prise en charge sur certains modèles.

**Accusé de réception**

[t][ ][Set ID][ ][OK/NG][Data][x]

**67. Désactiver le son de l'écran (Commande : k d)**

Permet d'allumer ou d'éteindre l'écran.

**Transmission**

[k][d][ ][Set ID][ ][Data][Cr]

Données 00 : permet d'allumer l'écran.

01 : permet d'éteindre l'écran.

**Accusé de réception**

[d][ ][Set ID][ ][OK/NG][Data][x]





Pour obtenir le code source sous la licence publique générale, la licence publique générale limitée, la licence publique Mozilla ou les autres licences libres de ce produit, rendez-vous sur <http://opensource.lge.com>.

En plus du code source, tous les termes de la licence, ainsi que les exclusions de responsabilité et les droits d'auteur, sont disponibles au téléchargement.

LG Electronics propose de vous fournir le code open source sur CD-ROM en échange des coûts couvrant cet envoi, notamment le coût du support, des frais de port et de prise en charge, une fois la demande reçue par LG Electronics à l'adresse suivante : [opensource@lge.com](mailto:opensource@lge.com). La validité de cette offre est de trois (3) ans à partir de la date d'achat du produit.

Lisez les consignes de sécurité avant d'utiliser le produit.

Conservez le manuel d'utilisation (sur CD) à portée de main afin de pouvoir vous y référer ultérieurement.

Le nom du modèle et le numéro de série sont indiqués à l'arrière et sur le côté du produit. Inscrivez-les ci-dessous pour référence ultérieure.

MODÈLE \_\_\_\_\_

NUMÉRO DE SÉRIE \_\_\_\_\_

**ATTENTION** -cet appareil est un produit de catégorie A. Dans un environnement domestique, cet appareil peut provoquer des interférences radio ; si tel est le cas, vous devez prendre les mesures appropriées.

ENERGY STAR is a set of power-saving guidelines issued by the U.S. Environmental Protection Agency(EPA).



As an ENERGY STAR Partner LGE U. S. A.,Inc. has determined that this product meets the ENERGY STAR guidelines for energy efficiency.

Un bruit temporaire est normal lors de la mise sous tension et hors tension de l'appareil.