



ESPAÑOL

MANUAL DEL PROPIETARIO

SoundPlate™

LAP340 / LAP341

Por favor, lea este manual detenidamente antes de poner en funcionamiento el equipo y guárdelo para futuras consultas.



MFL67892692



Información de seguridad



PRECAUCIÓN: PARA REDUCIR EL RIESGO DE DESCARGA ELÉCTRICA, NO quite la cubierta (ni la parte trasera) de este aparato. No hay partes internas que puedan ser reparadas por el usuario, para el mantenimiento solicite personal de servicio calificado.

Este símbolo del rayo con una flecha, dentro de un triángulo equilátero, tiene la intención de alertar al usuario acerca de la presencia de voltaje peligroso, no aislado, dentro de la carcasa del producto, que puede ser de suficiente magnitud para constituir un riesgo de descarga eléctrica a las personas.



El signo de exclamación dentro de un triángulo equilátero tiene la intención de alertar al usuario sobre la presencia de instrucciones importantes de operación y mantenimiento (servicio) en la literatura que acompaña el producto.



ADVERTENCIA: PARA EVITAR EL RIESGO DE FUEGO O DESCARGA ELÉCTRICA, NO exponga este aparato a la lluvia ni a la humedad.

PRECAUCIÓN: El aparato no debe exponerse al agua (goteo ni salpicaduras) y sobre el aparato no deberán colocarse objetos llenos de agua, como por ejemplo floreros.

ADVERTENCIA: No instale este equipo en un espacio confinado, como una caja de libros o unidad similar.

PRECAUCIÓN: No bloquee las salidas de ventilación. Realice la instalación siguiendo las instrucciones del fabricante. La carcasa cuenta con ranuras y aberturas para ventilación y para garantizar el correcto funcionamiento del aparato y protegerlo del calentamiento excesivo.

Nunca se debe bloquear las aberturas por colocar el producto sobre una cama, un sofá, una alfombra u otra superficie similar. Este producto no debe ubicarse en una instalación confinada tal como una biblioteca o un bastidor, salvo que se provee de la ventilación adecuada y se haya cumplido con las instrucciones del fabricante.

PRECAUCIÓN con respecto al cable de alimentación

Para la mayoría de los artefactos se recomienda que sean colocados en un circuito exclusivo;

O sea, un circuito con un único tomacorriente que alimenta solo a ese artefacto y no tiene otros tomacorrientes ni ramales. Verifique la página de especificaciones de este manual del propietario para estar seguro. No sobrecargue los tomacorrientes de la pared. Los tomacorrientes y extensiones de cables sobrecargados, sueltos o dañados, los cables de alimentación deshilachados y los aislamientos de los cables dañados o cuarteados son peligrosos. Cualquiera de estas condiciones puede provocar descargas eléctricas o incendios. Examine periódicamente el cable de su artefacto y, si su aspecto indica daños o deterioros, desenchúfelo, deje de usar el artefacto y haga que un centro de servicios autorizado sustituya el cable por un repuesto idéntico. Proteja el cable de alimentación del mal uso físico o mecánico, tal como torceduras, pliegues y pinzamientos, que lo cierren en la puerta o le caminen encima. Preste especial atención a los enchufes, tomacorrientes de pared y a los puntos donde el cable sale del artefacto. Para desconectar la alimentación de la red eléctrica, tire del enchufe del cable de alimentación de red. Al instalar el equipo, asegúrese de que se pueda acceder al enchufe fácilmente.

AVISO: Para la información relacionada con la identificación y etiquetado de cumplimiento/ seguridad del producto, consulte la etiqueta principal de la base parte inferior de la Unidad.

Este dispositivo está equipado con una batería o acumulador portátil.

Modo seguro para retirar la batería o paquete de baterías del equipo:

Retire la batería o paquetes de baterías usado siguiendo los pasos en el orden inverso al de instalación. Para prevenir la contaminación del ambiente y una posible amenaza a la salud de humanos y animales, la batería usada debe ser colocada en un contenedor adecuado en un punto de recolección designado. no se deshaga de las baterías con la basura normal. Se recomienda que use los sistemas locales de recolección de baterías y acumuladores. La batería no debe ser expuesta a calor excesivo tal como los rayos del sol, el fuego o similares.

Índice

1 Inicio

- 3 Información de seguridad
- 6 Características exclusivas
- 6 Introducción
- 6 Accesorios
- 7 Panel frontal
- 7 Panel Trasero
- 8 Control remoto
- 10 Configuración de la unidad

2 Funcionamiento

- 13 Funcionamiento básico
 - 13 – Utilización de la entrada óptica
 - 13 – Sincronización de Sonido LG
 - 14 – ENC./APAG. AUTO POWER
- 15 Mejora los graves y los agudos
 - 15 – Escuchar música almacenada en dispositivo Bluetooth
- 16 CINEMA SOUND (Sonido cinematográfico)

3 Solución de problemas

- 17 Solución de problemas

4 Apéndice

- 18 Especificaciones
- 19 Marcas y Licencias
- 19 Mantenimiento
 - 19 – Manipulación de la unidad

1

2

3

4

Características exclusivas

Sincronización de Sonido LG

Controla el nivel de volumen de la unidad con el control remoto de su televisor LG compatible con la sincronización de sonido LG.

Bluetooth

Disfrute música desde un dispositivo bluetooth con una sencilla conexión.

Introducción

Símbolos usados en este manual

! Nota

Indica notas especiales y características de operación.

! Precaución

Indica precauciones para prevenir posibles daños por mal uso.

Accesorios

Por favor, verifique e identifique los accesorios suministrados.

Los diseños y especificaciones de los accesorios están sujetos a cambios sin previo aviso.

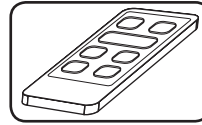

Control Remoto (1)

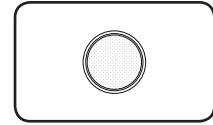

Batería (1)

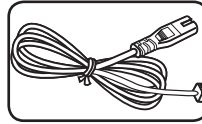

Cable de alimentación (1)

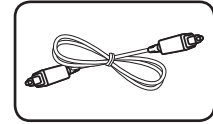

Cable óptico (1)

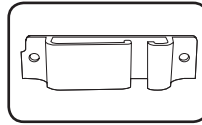

Soporte de cable (1)

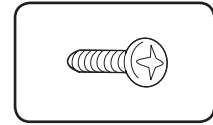

Tornillo (2)

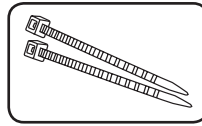

Bridas para organizar los cables (2)

Panel frontal

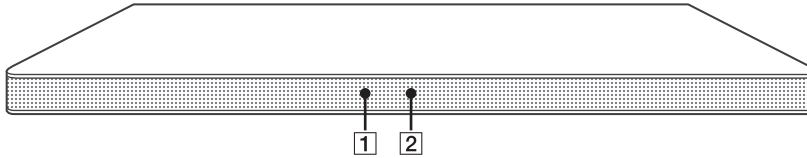

- 1** Sensor remoto
- 2** Indicador LED

Puede comprobar el estado actual de la unidad según el color del LED. Consulte la tabla siguiente.

Color de LED	Rojo	Naranja	Verde	Blanco
Estado de LED				
Apagado	Encendido o cable de alimentación desconectado			
Encendido	En espera	-	-	-
Parpadeo (Dos veces rápidas)	CINEMA SOUND está apagado.	-	CINEMA SOUND está encendido.	-
Parpadeo (Dos veces por segundo)	Iniciando	Bluetooth listo	-	Sincronización de sonido LG (LG TV) lista
Parpadeo (Uno por segundo)	Silencio	-	-	-
Encendido -> Apagado (Después de 3 segundos)	-	Bluetooth acoplado	Seleccionada función óptica	Sincronización de sonido LG (LG TV) acoplada

Panel Trasero

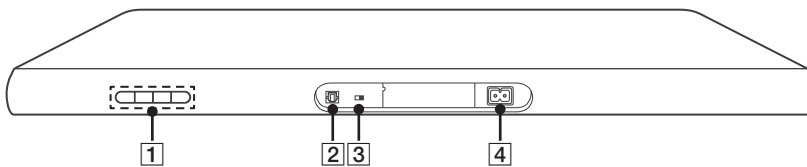

- 1** **⏻ / I** (En espera/Encendido)
+ / - (Volumen)
 Ajusta el volumen de los altavoces.
F (Función)
 Presione repetidamente para seleccionar otra función.
- 2** Entrada óptica
- 3** **AUTO POWER ON/OFF**
 Enciende o apaga la función AUTO POWER.
- 4** Entrada de alimentación ca

Control remoto

1

Inicio

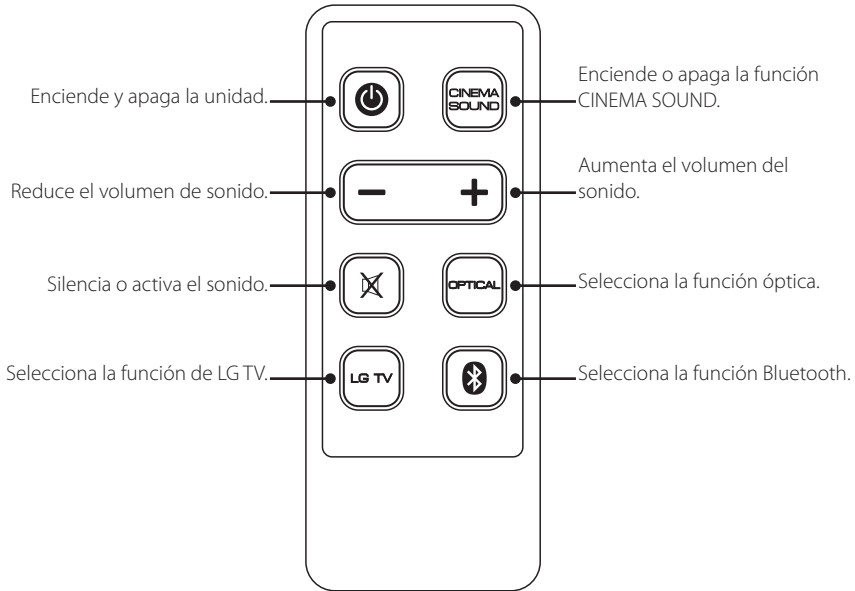

! Nota

- Cuando la unidad quede en reposo, espere varios segundos antes de volver a utilizar el mando a distancia.
- Cuando presione cualquier botón del control remoto, parpadeará dos veces el LED rojo de la unidad principal. (Excepto (Encendido/Apagado), **CINEMA SOUND**)
- El LED de color que indica la función actual se ilumina unos 3 segundos cuando se presionan los botones de función: , **OPTICAL**, **LG TV**.
- El LED rojo de la unidad se iluminará si el nivel del volumen se ajusta entre el mínimo y el máximo.
- El LED rojo parpadea dos veces rápidas cuando la función CINEMA SOUND está apagada.
- El LED verde parpadea dos veces rápidas cuando la función CINEMA SOUND está encendida.

Instalación de la batería

⚠ Precaución

No abra la tapa de las pila con el dedo. Podría romperse la uña.

1. Gire la tapa del compartimiento de la batería hacia la izquierda con una moneda.

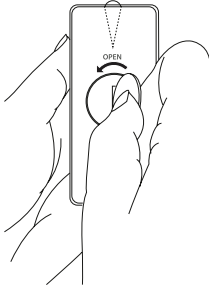

2. Introduzca y fije la batería con el signo más (+) mirando en la misma dirección que el signo más (+) en el compartimiento de la batería.

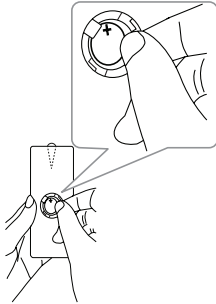

3. Ponga la tapa de la batería en el control remoto y gírela en sentido horario para cerrar.

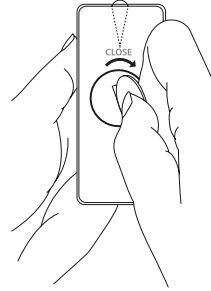

⚠ Advertencia

NO INGIERA LA BATERÍA. PELIGRO DE QUEMADURAS QUÍMICAS.

⚠ Precaución

- La batería que se usa en este dispositivo puede presentar riesgos de incendio o quemaduras químicas si no se la trata de la manera adecuada. No vuelva a cargar las baterías y tampoco las desarme, incinere o caliente por encima de los 100 °C (212 °F). Sustituya solamente con baterías con el número de pieza CR2025. Si usa otra batería puede haber riesgo de incendio o explosión. Eliminación de la pila usada. Mantenga la pila alejada de los niños. No desarme la batería ni la elimine en el fuego.
- [El control remoto incluido] Este producto contiene una batería de botón. Su ingestión puede causar lesiones graves en solo 2 horas, e incluso la muerte. Mantenga las baterías nuevas y usadas alejadas de los niños. Si el compartimiento de la pila no se cierra correctamente, deje de usar el producto y manténgalo alejado de los niños. Si cree que puede haber ingerido una batería o haberla introducido en alguna parte de su cuerpo, solicite ayuda médica inmediatamente.

Configuración de la unidad

Esta unidad se ha diseñado para su colocación bajo un televisor.

Antes de colocar este sistema con el televisor, asegúrese de comprobar las especificaciones del televisor.

- **Peso**

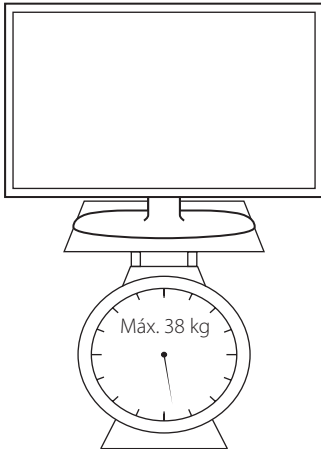

- **Tamaño de la base**

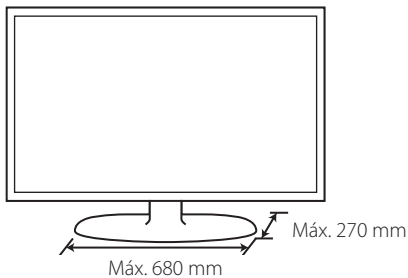

⚠ Precaución

- No intente colocar esta unidad usted solo. Pueden necesitarse al menos dos personas para levantar el televisor. De lo contrario, podría sufrir lesiones y/o causar daños materiales.
- No conecte un televisor tipo CRT a esta unidad. Debido a que esta unidad contiene piezas magnéticas, pueden producirse irregularidades del color en la pantalla del televisor.
- No coloque otros objetos, excepto un televisor o un monitor, sobre la unidad.
- La unidad debe colocarse sobre una superficie estable y horizontal.
- No coloque ningún otro objeto entre la unidad y el mueble de apoyo.

! Recomendación

Se recomienda colocar la unidad sobre una superficie con la necesaria resistencia y horizontal.

1. Coloque la unidad en la posición en la que desea situar el televisor.

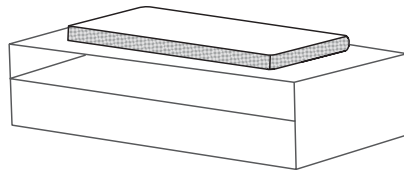

2. Conecte el cable óptico y el cable de alimentación a la unidad.

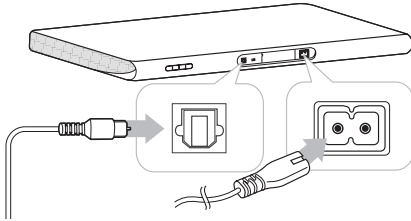

3. Conecte el otro extremo del cable óptico en la toma de conexión del televisor.

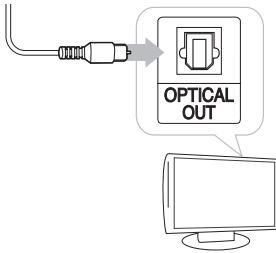

! Nota
Puede organizar los cables de la unidad.

1. Fije el soporte de cables con tornillos.

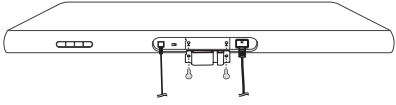

2. Organice los cables como se muestra abajo.

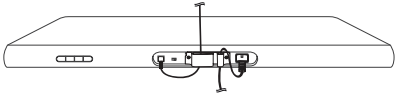

1

Inicio

4. Coloque el televisor sobre el centro de la unidad.

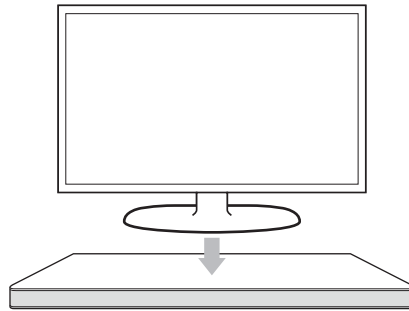

5. Conecte el cable eléctrico en la unidad.

1

Inicio

! Precaución

- No coloque el televisor en el borde de la unidad. De lo contrario, podría sufrir lesiones y/o causar daños materiales.



- Si el televisor tiene un peso superior al recomendado, (máx. 38 kg) o tiene una base de tamaño superior al área de la unidad, NO coloque el televisor sobre la unidad.

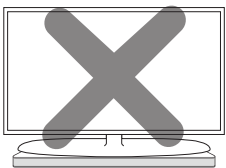

- En este caso, se recomienda colocar el sistema un lugar distinto, como un estante debajo del televisor.

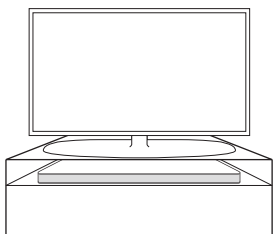
**Colocación del núcleo de ferrita (Opcional)**

Puede ser necesario colocar el núcleo de ferrita para reducir o eliminar cualquier interferencia eléctrica.

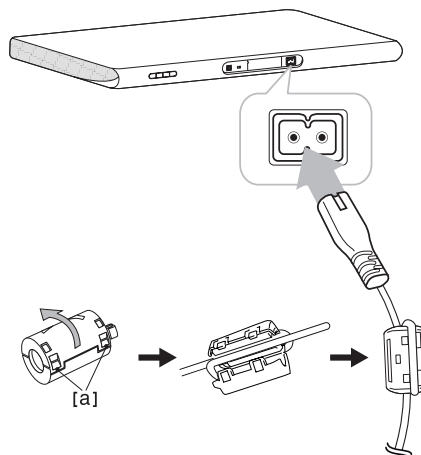

1. Tire del tope [a] del núcleo de ferrita para abrirlo.
2. Enrolle el cable de alimentación una vez alrededor del núcleo de ferrita.
3. Cierre el núcleo de ferrita; oirá un clic.

Funcionamiento básico

Utilización de la entrada óptica

! Nota

Antes de utilizar esta unidad, se recomienda apagar el sonido de altavoces del televisor, porque puede crear diferencias de sonido entre los dos productos funcionando al mismo tiempo.

Consulte el menú/especificaciones del televisor y seleccione entre los métodos siguientes:

- Silencie el televisor.
- Seleccione [Apagado] en el menú de configuración del sonido del televisor para que la salida de sonido no se haga a través del televisor.
- Seleccione [Optical output] en el menú de configuración del televisor para escuchar el sonido a través de esta unidad.

1. Conecte su televisor a la unidad con un cable óptico. (Consulte la página 10 - 11.)
2. Encienda la unidad presionando  (Encendido) en el control remoto.
3. Seleccione la función OPTICAL con el botón **OPTICAL** del control remoto.

El LED verde de la unidad se iluminará unos 3 segundos y podrá escuchar el sonido del televisor.

Sincronización de Sonido LG



Usted puede controlar algunas funciones de esta unidad con el control remoto del televisor con Sincronización de Sonido LG. Puede utilizarse con televisores LG compatibles con la Sincronización de Sonido LG. Asegúrese de que el logo de Sincronización de Sonido LG aparece en su televisor.

Función controlable por control remoto del televisor LG : Subir / bajar volumen, mute

Consulte el manual de instrucciones del televisor para obtener los detalles de Sincronización de Sonido LG.

Realice una de las siguientes conexiones, dependiendo de las capacidades de su equipo.

! Nota

- También puede utilizar el control remoto de esta unidad durante el uso de la Sincronización de Sonido LG. Si utiliza el control remoto del televisor de nuevo, la unidad se sincroniza con el televisor.
- Si falla la conexión, compruebe que el televisor esté encendido.
- Asegúrese de la condición de la unidad y la conexión en los casos siguientes cuando utilice la Sincronización de Sonido LG.
 - Apagado de la unidad.
 - Cambio a otra función.
 - Desconexión del cable óptico.
 - Desconexión de la conexión inalámbrica causada por una interferencia o distancia.
- El tiempo empleado para apagar esta unidad es diferente en función del televisor cuando la función AUTO POWER está activada.

Con conexión por cable

1. Conecte su televisor LG a la unidad con un cable óptico. (Consulte la página 10 - 11.)
2. Configure la Sincronización de Sonido LG (Óptica) en el televisor. Consulte el manual de instrucciones del televisor.
3. Encienda la unidad presionando  (Encendido) en el control remoto.
4. Seleccione la función OPTICAL con el botón **OPTICAL** del control remoto.

El LED verde de la unidad se iluminará unos 3 segundos y podrá escuchar el sonido del televisor.

Con la conexión inalámbrica

1. Encienda la unidad presionando  (Encendido) en el control remoto.
2. Seleccione la función LG TV con el botón **LG TV** del control remoto. Comenzará a parpadear el LED blanco de la unidad.
3. Configurar la Sincronización de Sonido LG (Inalámbrica) en el televisor. Consulte el manual de instrucciones del televisor.

Cuando se haya logrado la conexión entre la unidad y el televisor, se iluminará el LED blanco de la unidad unos 3 segundos.

! Nota

Si ha apagado la unidad directamente pulsando  (Encendido), se desconectará LG Sound Sync (Inalámbrico). Para utilizar esta función de nuevo, deberá volver a conectar el televisor y la unidad.

ENC./APAG. AUTO POWER

Esta función enciende o apaga automáticamente la unidad cuando enciende o apaga el dispositivo externo (Reproductor DVD, Reproductor de discos Blu-ray, etc.) conectado a esta unidad.

Solo es compatible con las funciones ÓPTICA y LG TV.

Puede encender o apagar la función AUTO POWER con el interruptor **AUTO POWER ON/OFF** del panel trasero de la unidad.

! Nota

- Tras encender la unidad con la función AUTO POWER, se apagará automáticamente si durante un periodo de tiempo no hay señal del televisor conectado a través de LG Sound Sync (Óptico/Inalámbrico).
- Tras encender la unidad con la función AUTO POWER, se apagará automáticamente si durante un periodo de tiempo no hay señal del dispositivo externo conectado con un cable óptico.
- La función AUTO POWER está encendida por defecto.
- Si apaga la unidad directamente, no se podrá encender automáticamente la función AUTO POWER. Sin embargo, la unidad se puede encender con la función AUTO POWER cuando la señal óptica entra después de 5 segundos sin señal.
- La función podría no activarse, dependiendo del dispositivo conectado.
- Al encender la unidad en la función LG TV, se necesitan aproximadamente 25 segundos para el encendido y el LED rojo parpadea dos veces por segundo. Durante ese tiempo no se puede controlar la unidad, excepto el apagado.
- En el modo Bluetooth esta unidad puede encenderse con el ajuste AUTO POWER dependiendo del dispositivo Bluetooth conectado y pulsando la función LG TV. En este caso, la unidad se apagará automáticamente y, cuando reinicie la unidad, se encenderá con la función LG TV.

Apagado automático

Esta unidad se apaga automáticamente para ahorrar consumo eléctrico si la unidad principal no está conectada al dispositivo externo y no se utiliza durante 25 minutos.

Mejora los graves y los agudos

Uso de la tecnología Bluetooth

Bluetooth es una tecnología inalámbrica de comunicación para conexiones de corto alcance.

El sonido puede interrumpirse si hay interferencias de otras ondas electrónicas en la misma frecuencia o si conecta dispositivos bluetooth en otras habitaciones cercanas.

La conexión de dispositivos individuales bajo tecnología inalámbrica **Bluetooth®** no incurre en ningún cargo. Se puede utilizar un teléfono móvil con tecnología inalámbrica **Bluetooth®** a través de Cascade, si la conexión se ha realizado con tecnología inalámbrica **Bluetooth®**.

Dispositivos disponibles : Teléfono móvil, MP3, ordenador portátil, PDA, etc.

Perfiles de Bluetooth

Para usar la tecnología inalámbrica **Bluetooth®**, los dispositivos deben poder interpretar ciertos perfiles. Esta unidad es compatible con el siguiente perfil.

A2DP (Advanced Audio Distribution Profile, perfil avanzado de distribución de audio)

Escuchar música almacenada en dispositivo Bluetooth

Acoplar el dispositivo Bluetooth y la unidad

Antes de iniciar el procedimiento de acoplamiento, asegúrese de que la función Bluetooth esté encendida en el dispositivo Bluetooth. Consulte la guía de usuario de su dispositivo Bluetooth. Una vez realizada la operación de acoplamiento no es necesario volver a realizarla.

1. Seleccione la función Bluetooth  en el control remoto. Comenzará a parpadear el LED naranja de la unidad.
2. Realice la operación de acoplamiento con el dispositivo Bluetooth. Durante la búsqueda de esta unidad con el dispositivo Bluetooth, quizás se muestre una lista de los dispositivos encontrados en la pantalla del dispositivo Bluetooth, dependiendo del tipo de dispositivo de que se trate. Su unidad aparece como "LG SOUND PLATE (XX:XX)".

! Nota

- XX:XX significa los cuatro últimos dígitos de la dirección BT. Por ejemplo, si su unidad tiene una dirección de BT como 9C:02:98:4A:F7:08, usted verá "LG SOUND PLATE (F7:08)" en el dispositivo Bluetooth.
- Dependiendo del tipo de dispositivo Bluetooth, algunos dispositivos tienen una forma de acoplamiento diferente. Introduzca el código PIN (0000) según sea necesario.

3. El LED naranja se ilumina unos 3 segundos cuando la unidad y el dispositivo Bluetooth se han acoplado correctamente.
4. Escuchar música.
Para reproducir música almacenada en su dispositivo Bluetooth, consulte la guía de usuario del dispositivo Bluetooth.

! Nota

- Cuando utilice tecnología **Bluetooth®**, deberá hacer una conexión entre la unidad y el dispositivo Bluetooth tan cercana como sea posible y mantener la distancia. Sin embargo, podría no funcionar correctamente en el caso siguiente:
 - Hay un obstáculo entre la unidad y el dispositivo Bluetooth.
 - Hay un dispositivo que utiliza la misma frecuencia con tecnología **Bluetooth®**, como un aparato médico, un microondas o un dispositivo LAN inalámbrico.
- Debe conectar el dispositivo Bluetooth a esta unidad de nuevo cuando se reinicie.
- Cuando seleccione de nuevo la función Bluetooth tras haber cambiado a otras funciones, quizás esté desconectada. Deberá volver a conectar el dispositivo Bluetooth para usar esta función.
- El sonido puede interrumpirse cuando otra onda electrónica interfiere en la conexión.
- No puede controlar el dispositivo Bluetooth con esta unidad.
- El acoplamiento está limitado a un dispositivo Bluetooth por cada unidad, no se admite el acoplamiento múltiple.
- Según el tipo de dispositivo, es posible que no pueda utilizar la función Bluetooth.
- Puede disfrutar del sistema inalámbrico con el teléfono, el MP3, La computadora portátil, etc.
- Cuanto mayor sea la distancia entre la unidad y el dispositivo Bluetooth, peor será la calidad del sonido.
- La conexión Bluetooth se desconectará cuando se apague la unidad o se aleje el dispositivo Bluetooth de ella.
- Si se desconecta la conexión Bluetooth, vuelva a conectar el dispositivo Bluetooth a la unidad.
- Cuando no está conectado el Bluetooth, el LED naranja parpadea.

CINEMA SOUND (Sonido cinematográfico)

Mientras ve películas, podrá disfrutar de un efecto de sonido optimizado con graves potentes y un efecto surround cinematográfico.

Active o desactive el efecto de sonido con **CINEMA SOUND** en el control remoto.

! Nota

CINEMA SOUND se desactivará cuando vuelva a poner el funcionamiento la unidad.

Solución de problemas

PROBLEMA	CAUSA Y CORRECCIÓN
No hay energía	<ul style="list-style-type: none"> El cable de alimentación está desenchufado. Conecte el cable de alimentación. Verifique la condición operando otros dispositivos electrónicos.
No hay sonido	<ul style="list-style-type: none"> Se ha seleccionado una fuente de entrada incorrecta. Compruebe la fuente de entrada y seleccione la correcta. Está activada la función de silencio. Pulse  o cambie el nivel del volumen para cancelar la función de silencio.
El control remoto no funciona correctamente.	<ul style="list-style-type: none"> El control remoto está demasiado lejos de la unidad. Utilice el control remoto a una distancia no superior aproximadamente a 7 m. Hay un obstáculo entre el control remoto y la unidad. Retire el obstáculo. La batería del control remoto está agotada. Sustituya la batería por otra nueva.
La función de encendido/apagado AUTO POWER no funciona.	<ul style="list-style-type: none"> La función podría no activarse, dependiendo del dispositivo conectado. Compruebe el estado del interruptor AUTO POWER ON/OFF en el panel trasero de la unidad.
El sonido de salida del aparato es demasiado bajo.	<p>Verifique las instrucciones detalladas a continuación y ajuste el aparato según corresponda.</p> <ul style="list-style-type: none"> Con la unidad conectada al televisor, cambie el ajuste de SALIDA DE AUDIO DIGITAL del menú de configuración del televisor de [PCM] a [AUTO] o [BITSTREAM]. Con la unidad conectada al reproductor, cambie el ajuste de SALIDA DE AUDIO DIGITAL del menú de configuración del reproductor de [PCM] a [PRIMARY PASS-THROUGH] o [BITSTREAM]. Cambie la configuración de Audio DRC del menú de configuración del reproductor a su posición de apagado [OFF].
Hay un ruido en la periferia de la unidad.	<p>Dependiendo del tipo de mueble sobre el que se ha colocado la unidad, podría oír un ligero ruido del mueble debido a los subwoofers duales integrados en el producto.</p> <ul style="list-style-type: none"> Compruebe que el mueble de apoyo tenga la resistencia suficiente y esté horizontal. Sin embargo, si continúa oyendo un ruido, coloque un mantel entre la unidad y la superficie.

Especificaciones

General	
Requerimientos de energía	Consulte la etiqueta principal de la unidad.
Consumo de Energía	Consulte la etiqueta principal de la unidad.
Dimensiones (An x Alt x F)	(700 x 38,5 x 320) mm (con pie)
Peso neto (Aprox.)	3,8 kg
Temperatura de operación	5 °C a 35 °C (41 °F a 95 °F)
Humedad de operación	5 % a 90 %

Entradas	
DIGITAL IN (OPTICAL IN)	3,3 V (p-p), toma óptica
Frecuencia de muestreo de audio de entrada digital disponible	32 kHz 44,1 kHz 48 kHz 96 kHz

Amplificador	
Salida total	120 W
Modo estéreo	20 W x 2 (8 Ω a 1 kHz)
Modo surround	20 W x 2 (8 Ω a 1 kHz)
Subwoofer integrado	40 W (4 Ω a 100 Hz)
THD	10 %

- Los diseños y especificaciones están sujetos a cambio sin previo aviso.

Marcas y Licencias



Fabricado bajo licencia de Dolby Laboratories. Dolby y el símbolo de la doble D son marcas comerciales de Dolby Laboratories.



Fabricado con licencia de las patentes de EE.UU. nros.: 5,956,674; 5,974,380; 6,487,535 y otras patentes de EE.UU. y de otras partes del mundo aprobadas y en trámite. DTS, el símbolo y DTS junto con el símbolo son marcas registradas, junto con DTS 2.0 Channel, de DTS, Inc. El producto incluye software. © DTS, Inc. Todos los derechos reservados.



La tecnología inalámbrica **Bluetooth**® es un sistema que permite el contacto por radio de dispositivo electrónicos.

La conexión de dispositivos individuales bajo tecnología inalámbrica **Bluetooth**® no incurre en ningún cargo. Se puede utilizar un teléfono móvil con tecnología inalámbrica **Bluetooth**® a través de Cascade, si la conexión se ha realizado con tecnología inalámbrica **Bluetooth**®.

La marca mundial **Bluetooth**® y los logotipos son propiedad de **Bluetooth**® SIG, Inc. y el uso de esas marcas por parte de LG Electronics se realiza bajo licencia.

Toda marca o nombre comercial es propiedad de sus respectivos titulares.

Mantenimiento

Manipulación de la unidad

Al transportar la unidad

Guarde el empaque original del transporte y los materiales de embalaje. Si necesita transportar la unidad, para obtener una protección máxima, vuelva a embalar la unidad como llegó empacada de fábrica.

Limpieza de las superficies exteriores

- No utilice líquidos inflamables como insecticida en aerosol cerca de la unidad.
- La limpieza con presión excesiva puede dañar la superficie.
- No deje productos de goma o plástico en contacto prolongado con la unidad.

Limpieza de la unidad

Para limpiar el reproductor use un paño suave y seco. Si las superficies están extremadamente sucias, use un paño ligeramente humedecido con una solución de detergente suave. No utilice solventes fuertes como alcohol, benceno o diluyente de pintura, porque pueden dañar la superficie de la unidad.

