



LG

Life's Good

فارسی

دفترچه راهنمای

سیستم سینمای خانگی

دی وی دی

لطفاً پیش از استفاده از دستگاه این دفترچه راهنما را به دقت مطالعه کرده و آن را برای استفاده های بعدی نگهدارید.

LH-945HTS



MFL67854209

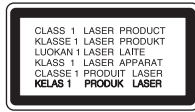

هشدار: این دستگاه از سیستم لیزر استفاده می کند. برای اطمینان از استفاده صحیح این دستگاه، لطفا دفترچه راهنما را با دقت مطالعه کرده و آن را برای استفاده بعدی نگه دارید. جهت حفظ و نگهداری دستگاه با مرکز خدمات مجاز تماس بگیرید. استفاده از کنترل ها، تنظیمات یا انجام مواردی بغیر از آنچه در اینجا ذکر شده است ممکن است منجر به تشعشع خطرناک شود.

هشدار پیرامون سیم برق

در مورد اکثر وسایل الکترونیکی توصیه می شود هر وسیله را به یک پریز مستقل متصل کنید.

هر وسیله الکترونیکی را به یک پریز مستقل که هیچ انشعاب و سه راهی دیگری به آن متصل نشده باشد وصل کنید. به صفحه مشخصات فنی دفترچه راهنما مراجعه کنید.

به پریزهای دیوار سه راهی برق متصل نکنید چرا که باعث خرابی و شل شدن آنها می شود همچنین سیم های طولانی، ترک خورده یا آسیب دیده موجب بروز خطر می شوند. وجود هر یک از موارد فوق منجر به آتش سوزی یا شوک الکتریکی می شود. هر چند وقت یکبار سیم وسایل برقی را کنترل کنید و در صورت وجود علائم خرابی آن را از برق بکشید و دیگر آن وسیله را استفاده نکنید و تعویض سیم را به تعمیرکار مجرب واگذار نمایید.

نگذارید که سیم های برق پیچیده، تاشده و در مسیر زیر پا و لای در قرار بگیرد.

توجه کافی به دوشاخه ها، پریزهای دیواری و محل قرار گیری سیم و وسایل میبذول فرمایید.

برای قطع جریان اصلی برق، دوشاخه برق را از پریز بیرون بکشید. هنگام نصب دستگاه از اینکه دو شاخه در دسترس است اطمینان حاصل کنید.

اطلاعات ایمنی



اخطار: به منظور کاهش شوک الکتریکی از باز کردن قاب (یا پشت) دستگاه خودداری کنید. هیچ قطعه قابل تعمیری برای کاربر وجود ندارد. برای تعمیر آن را به مرکز خدمات بسپارید.

علامت صاعقه با نوک پیکان در داخل مثلث متساوی الاضلاع هشدار می است به کاربر مبنی بر وجود ولتاژ خطرناک در داخل که ممکن است باعث شوک الکتریکی افراد شود.

علامت توجه در داخل مثلث متساوی الاضلاع آگاه کردن کاربر از وجود نکات مهم ایمنی و نگهداری است که به همراه محصول ارائه شده است.

هشدار: به منظور پیشگیری از آتش سوزی یا شوک الکتریکی این دستگاه را در معرض باران یا رطوبت قرار ندهید. هشدار: از نصب دستگاه در محل بسته نظیر کتابخانه و موارد مشابه خودداری کنید.

اخطار: از مسدود کردن روزنه های تهویه دستگاه خودداری کنید. دستگاه را مطابق دستورالعمل های کارخانه نصب کنید. روزنه های روی قاب دستگاه جهت اطمینان از عملکرد صحیح دستگاه و جلوگیری از افزایش حرارت دستگاه تعبیه شده اند. این روزنه ها را با قرار دادن دستگاه بر روی رختخواب، میل، فرش یا سطوح مشابه مسدود نکنید. این دستگاه نباید در داخل کتابخانه و کمد نصب شود مگر آن که از تهویه مناسب مطابق توصیه های سازنده برخوردار باشد.

قوانین کپی رایت (حفظ حقوق پدیدآورنده)

- این دستگاه با فن آوری حفاظت از کپی رایت تولید شده است. شرکت Rovi دارای حق استفاده از این فن آوری است، و صرفاً برای استفاده در منزل یا سایر اماکن محدود در نظر گرفته شده است. در غیر اینصورت باید از شرکت Rovi مجوز صادر شود. هرگونه دخل و تصرف در این فن آوری ممنوع است.
- طبق قوانین کپی رایت ایالات متحده و سایر کشورها استفاده، پخش، ضبط، توزیع و اصلاح برنامه های تلویزیونی، نوارهای ویدئویی، دیسک های BD-ROM، دی وی دی، دیسک و سایر موارد منجر به ایجاد جرایم قابل پیگرد می شود.

این دستگاه مجهز به باتری یا انباره (اکومولاتور) قابل تعویض است.

روش صحیح درآوردن باتری یا جدا کردن باتری از دستگاه
 با معکوس نمودن مراحل نصب باتری، باتری را درآوردید. برای جلوگیری از آلودگی محیط زیست و تهدید احتمالی سلامتی انسان یا حیوانات باتری کهنه را به طرز صحیح معدوم کرده و یا در ظرف بازیافت قرار دهید. از قرار دادن باتری کهنه در کنار سایر زباله ها خودداری کنید. توصیه می شود آن را در چرخه بازیافت محل قرار دهید.
 از قرار دادن باتری در معرض نور آفتاب، آتش و حرارت بیش از حد خودداری کنید.
اخطار: دستگاه نباید در معرض آب (قطره یا پاشیده شدن) قرار گیرد و از قرار دادن اشیاء حاوی آب نظیر گلدان بر روی دستگاه خودداری کنید.

CE 0984

بدین وسیله شرکت ال جی الکترونیکس اعلام می دارد که این دستگاه مطابق با شرایط لازم و سایر معاهدات مربوطه قوانین زیر است:

Directive 2004/108/EC, 2006/95/EC, 2009/125/EC
 و 2011/65/EU

برای دریافت یک نسخه از DoC (اعلامیه تطابق) با آدرس زیر مکاتبه نمایید.
 دفتر تماس برای اطلاع از شرایط تطابق:

LG Electronics Inc.
 EU Representative, Krijgsman 1,
 1186 DM Amstelveen, The Netherlands

توجه داشته باشید آدرس فوق، مرکز تماس مشتریان نیست. برای استفاده از اطلاعات خدمات مشتریان به پشت کارت ضمانت دستگاه مراجعه نمایید.
 فقط مصرف داخل منزل

بیانیه تشعشع RF

این دستگاه باید در حداقل فاصله ۲۰ سانتیمتری میان رادیاتور و بدن شما نصب و استفاده شود.

فهرست

- نمایش منوی تنظیم و خروج از آن	۲۲
- زبان	۲۴
- نمایش تصویر	۲۴
- صدا	۲۵
- قفل (کنترل والدین)	۲۶
- سایر موارد	۲۷
عملکرد	۴
- استفاده از منوی اصلی	۲۸
- عملکردهای اصلی	۲۸
- سایر عملکردها	۲۹
- نمایش اطلاعات دیسک بر روی صفحه	۲۹
- نمایش منوی DVD	۲۰
- نمایش عنوان DVD	۲۰
- پخش با سرعت ۱/۵ برابر	۲۰
- محافظ صفحه نمایش	۲۰
- پخش از زمان انتخاب شده	۲۰
- از سرگیری پخش	۲۰
- تغییر صفحه کد زیرنویس	۲۰
- پخش نشانه گذاری شده	۲۱
- تماشای فایل عکس	۲۲
- تنظیم تایمر خاموش	۲۳
- دیمر	۲۳
- قطع موقت صدا	۲۳
- حافظه آخرین صحنه	۲۳
- ذخیره سازی در هنگام قطع برق - اختیاری	۲۳
- انتخاب سیستم - اختیاری	۲۳
- تنظیم میزان صدای بلندگو	۲۳
- خاموش شدن خودکار	۲۳
- عملکردهای رادیو	۲۴
- گوش کردن به رادیو	۲۴
- تنظیم ایستگاه های رادیویی	۲۴
- حذف تمامی ایستگاه های ذخیره شده	۲۴
- حذف یک ایستگاه ذخیره شده	۲۴
- تقویت گیرندگی FM	۲۴
- تنظیم صدا	۲۵
- تنظیم حالت سوراخ	۲۵
- عملکردهای پیشرفته	۲۶
- ضبط بر روی USB	۲۶
- استفاده از فن آوری بی سیم بلوتوث	۲۷
- گوش کردن به آهنگ دستگاه بلوتوث	۲۷
- گوش کردن به آهنگ های این دستگاه با استفاده از دستگاه بلوتوث	۲۸

آماده سازی	۱
- اطلاعات ایمنی	۲
- قابلیت های ویژه	۶
- ورودی دستگاه سیار	۶
- ضبط مستقیم بر روی USB	۶
- ارتقاء تصویر به Full HD	۶
- تنظیم آسان بلندگوی سینمای خانگی	۶
- بلوتوث	۶
- متعلقات	۶
- مقدمه	۷
- دیسک های قابل پخش	۷
- درباره نمایش علامت	۷
- علائم به کار رفته در این دفترچه	۷
- کدهای منطقه ای	۷
- شرایط فایل قابل پخش	۸
- دستگاه کنترل از راه دور	۹
- پانل جلو	۱۰
- پانل پشت	۱۱
اتصال	۲
- سرهم کردن بلندگو	۱۲
- اتصال بلندگوها به دستگاه	۱۴
- محل قرارگیری سیستم	۱۵
- اتصال به تلویزیون	۱۶
- اتصال خروجی HDMI	۱۶
- اتصال تصویر	۱۷
- تنظیم وضوح	۱۸
- وضوح خروجی تصویر	۱۸
- اتصال دستگاه جانبی	۱۹
- اتصال ورودی AUX	۱۹
- اتصال ورودی PORT. IN	۱۹
- گوش کردن به موسیقی دستگاه سیار یا دستگاه جانبی	۱۹
- اتصال USB	۲۰
- اتصال ورودی اپتیکال	۲۱
- تنظیم آسان بلندگوی سینمای خانگی	۲۱
- اتصال آنتن	۲۲
تنظیم سیستم	۳
- انجام تنظیمات	۲۳
- تنظیمات زبان روی صفحه - اختیاری	۲۳

۵ عیب یابی

عیب یابی ۴۰

۶ ضمیمه

نگهداری ۴۱

- حمل دستگاه ۴۱

- نکاتی پیرامون دیسک ها ۴۱

فهرست کد منطقه ۴۲

فهرست کد زبان ۴۳

علائم تجاری و امتیازها ۴۴

مشخصات فنی ۴۵

۱

۲

۳

۴

۵

۶

قابلیت های ویژه

ورودی دستگاه سیار

گوش کردن به موسیقی دستگاه سیار (MP3 ، نوت بوک و غیره)

ضبط مستقیم بر روی USB

ترانه های داخل دیسک را بر روی دستگاه USB ضبط می کند.

ارتقاء تصویر به Full HD

با تنظیمات ساده ای کیفیت تصویر Full HD را پخش می کند.

تنظیم آسان بلندگوی سینمای خانگی

با شفافیت کانال صوتی ۵/۱ (۲/۱ یا ۲) صدای حاصل از تلویزیون، DVD و دستگاه دیجیتال را گوش کنید.

بلوتوث

گوش کردن به ترانه های داخل دستگاه مجهز به بلوتوث.

متعلقات

متعلقات تعبیه شده را بررسی و شناسایی کنید.



دستگاه کنترل از راه دور (۱)

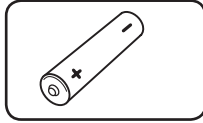

باتری ها (۱)

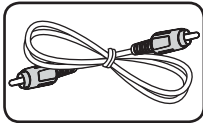

کابل تصویر (۱)

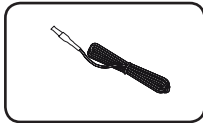

آنتن FM (۱)

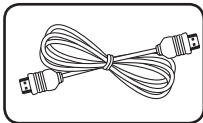

کابل های HDMI (۱)

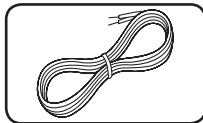

کابل های بلندگو (۵)

مقدمه

علائم به کار رفته در این دفترچه

DVD DVD±R/RW و DVD که انتهای شان بسته شده است.

ACD دیسک های صوتی

MOVIE فایل های ویدئویی موجود در USB / دیسک

MUSIC فایل های صوتی موجود در USB / دیسک

PHOTO فایل های عکس موجود در دیسک / USB

دیسک های قابل پخش

این دستگاه قادر به پخش دیسک های DVD±R/RW و CD-R/RW که حاوی عناوین صوتی، DivX, MP3, WMA و/یا فایل های JPEG هستند، است. برخی از دیسک های DVD±R/DVD±RW یا CD-RW/CD-R به دلیل کیفیت ضابط یا شرایط فیزیکی دیسک یا خصوصیات دستگاه ضبط کننده و نرم افزار صاحب اثر قابل پخش نیستند.

DVD-VIDEO (دیسک ۸ سانتیمتری / ۱۲ سانتیمتری) 

دیسک های نظیر فیلم هایی که قابل خریداری یا کرایه هستند.

DVD±R (دیسک ۸ سانتیمتری / ۱۲ سانتیمتری) 

فقط حالت تصویری و دیسک هایی که انتهای شان بسته شده است.

DVD-RW (دیسک ۸ سانتیمتری / ۱۲ سانتیمتری) 

فقط حالت تصویری و دیسک هایی که انتهای شان بسته شده است.

DVD+R : فقط حالت تصویری 
دیسک های دولایه نیز قابل پشتیبانی است.

DVD+RW (دیسک ۸ سانتیمتری / ۱۲ سانتیمتری) 
فقط حالت تصویری و دیسک هایی که انتهای شان بسته شده است.

دیسک صوتی: دیسک های موسیقی یا فرمت **COMPACT DIGITAL AUDIO** 
دیسک صوتی CD-R/CD-RW که قابل خریداری است.

در باره نمایش علامت

ممکن است در هنگام کارکرد علامت  بر روی صفحه تلویزیون نمایان شود.
این علامت بدان معناست که عملکرد نشان داده شده در این دفترچه در مورد برخی دیسک ها امکان پذیر نیست.



توجه

نشان دهنده مطالب ویژه و قابلیت های عملکرد



نکات

بیانگر نکاتی برای استفاده راحت تر.



اخطار

بیانگر اخطارهایی برای پیشگیری از خطرات احتمالی ناشی از استفاده نابجا

کد های منطقه ای

این دستگاه دارای یک کد منطقه ای است که بر روی برچسب پشت دستگاه چاپ شده است. این دستگاه قادر به پخش دیسک های DVD با مشخصات برچسب پشت و یا "ALL" است.

- اکثر دیسک های DVD دارای یک کره یا یک یا دو عدد درون آن هستند که بر روی جلد دیسک قابل مشاهده است. این شماره باید با کد منطقه ای دستگاه منطبق باشد در غیر اینصورت دیسک پخش نمی شود.
- چنانچه سعی در پخش دیسک DVD با کد منطقه ای متفاوتی داشته باشید پیام **Check Regional Code** بر روی صفحه تلویزیون نمایان می شود.

شرایط فایل قابل پخش

شرایط فایل DivX

سازگاری فایل DivX با این دستگاه منوط به شرایط زیر است.

- وضوح موجود: بین ۵۷۶ × ۷۲۰ (عرض × ارتفاع) پیکسل
- نام فایل زیرنویس DivX باید تا ۴۵ کاراکتر باشد.
- چنانچه کد غیرممکنی برای پخش فایل DivX باشد علامت " _ " در صفحه نمایش نمایان می شود.
- نرخ فریم: کمتر از ۲۰ فریم در ثانیه
- چنانچه ساختار تصویر و صدای فایل های ضبط شده به درستی صورت نگرفته باشد هیچگونه صدا یا تصویری پخش نخواهد شد.
- فایل DivX قابل پخش: ".avi.", ".mpg.", ".mpeg.", ".divx."
- فرمت زیرنویس قابل پخش: SubRip (*.srt/ *.txt), SAMI (*.smi), SubStation Alpha (*.ssa/ *.txt), MicroDVD (*.sub/ *.txt), SubViewer 2.0 (*.sub/ *.txt), Vobsub (*.sub)
- فرمت کدگذاری قابل پخش: DIVX3.11, DIVX4, DIVX5, DIVX6, MP4V3, 3IVX.
- فرمت صدای قابل پخش: AC 3, PCM, MP3, WMA
- فرکانس نمونه: بین ۳۲ تا ۴۸ کیلوهرتز (MP3).
- بین ۳۲ تا ۴۸ کیلوهرتز (WMA)
- نرخ بیت: ۳۲ تا ۲۲۰ کیلوبیت بر ثانیه (MP3).
- بین ۴۰ تا ۱۹۲ کیلو بیت بر ثانیه (WMA)
- در مورد دیسک های فرمت شده با سیستم فایل Live، شما نمی توانید با این دستگاه پخش کنید.
- چنانچه نام فایل فیلم متفاوت با فایل زیرنویس باشد، هنگام پخش فایل DivX ممکن است زیرنویس نمایان نشود.
- چنانچه فایل DivX به غیر از DivXspec را پخش کنید، به درستی عمل نخواهد کرد.

شرایط فایل موسیقی MP3/WMA

سازگاری فایل MP3/WMA با این دستگاه منوط به شرایط زیر است:

- فرکانس نمونه: بین ۳۲ تا ۴۸ کیلوهرتز (MP3). بین ۳۲ تا ۴۸ کیلوهرتز (WMA).
- نرخ بیت: بین ۳۲ تا ۲۲۰ کیلوبایت بر ثانیه (MP3) ۴۰ تا ۱۹۲ کیلوبایت بر ثانیه (WMA)
- نگارش قابل پشتیبانی: v2, v7, v8, v9
- حداکثر تعداد فایل ها: کمتر از ۹۹۹
- پسوند فایل: mp3/ wma
- فرمت فایل ISO9660/ JOLIET: CD-ROM
- ما توصیه می کنیم از برنامه Easy-CD Creator که سیستم فایل ISO9660 ایجاد می کند استفاده کنید.
- به منظور سازگاری دیسک ها با دستگاه های ال جی، هنگام فرمت دیسک های قابل راییت مجدد، باید گزینه فرمت دیسک را در حالت [mastered] تنظیم کنید.
- چنانچه این گزینه در حالت Live File System باشد قابل پخش در دستگاه های ال جی نخواهد بود.
- سیستم فایل mastered/ Love: سیستم فرمت دیسک برای ویندوز ویستا)
- **شرایط فایل عکس**
- سازگاری فایل عکس با این دستگاه منوط به شرایط زیر است.
- حداکثر تعداد پیکسل عرض: ۲۷۶۰ × ۲۰۴۸ پیکسل
- حداکثر تعداد فایل ها: کمتر از ۹۹۹
- بسته به شرایط فرمت یا شرایط خود دیسک برخی از دیسک ها ممکن است قابل پخش نباشند.
- پسوند فایل: ".jpg"
- فرمت فایل ISO9660/ JOLIET: CD-ROM

دستگاه کنترل از راه دور

۴.

SPEAKER LEVEL: صدای بلندگوی دلخواه

را تنظیم می کند.

SOUND EFFECT: یک جلوه صوتی انتخاب

می کند.

VOL +/- (صدا): میزان صدای بلندگو را تنظیم

می کند.

OPTICAL: منبع ورودی را مستقیماً به اپتیکال

تغییر می دهد.

MUTE: صدا را قطع می کند.

۵.

دکمه های اعداد صفر تا ۹: گزینه های شماره

بندی شده در یک منو را انتخاب می کند.

REPEAT: حالت پخش را انتخاب

می کند. (تکرار / تصادفی)

CLEAR: هنگام تنظیم رمز عبور، عدد را پاک

می کند.

۶.

دکمه های کنترل تلویزیون: تلویزیون را کنترل

می کند. (فقط تلویزیون ال جی)

- شما می توانید میزان صدا، منبع ورودی

تلویزیون ال جی را کنترل کرده و آن را خاموش

/ روشن کنید. دکمه **POWER** را فشار داده و

نگه دارید و دکمه **PR / CH** (۷ / ۸) را چندین

بار فشار دهید تا تلویزیون خاموش یا روشن

شود.

REC: ضبط مستقیم بروی **USB**.

BLUETOOTH: هماهنگ کردن، مرتبط کردن

و قطع دستگاه و دستگاه بلوتوث در عملکردی به

غیر از بلوتوث.

SLEEP: دستگاه در زمان مقرر به طور

خودکار خاموش می شود.

Dimmer: صفحه نمایش نیمه تاریک

می شود.

INFO/DISPLAY: دستیابی به نمایش

روی صفحه.

HOME: منوی اصلی را نشان می دهد.

DISC MENU: دستیابی به منوی دیسک

DVD.

۲.

</> /> /< /> (بالا / پایین / چپ / راست):

برای حرکت در نمایش روی صفحه.

PRESET +/-: انتخاب برنامه رادیو.

TUNING +/-: تنظیم ایستگاه رادیویی مورد

نظر.

ENTER: تایید انتخاب منو.

تنظیم کردن ایستگاه های رادیویی.

RETURN: بازگشت به عقب در منو

یا خروج از منوی تنظیم.

TITLE: در صورتی که عنوان DVD فعلی

دارای منو باشد، منوی عنوان بر روی صفحه

نمایان می شود. در غیر این صورت ممکن

است منوی دیسک نمایان نشود.

۳.

STOP: پخش را متوقف می کند.

PLAY, MONO / STEREO: پخش را

آغاز می کند. مونو / استریو را انتخاب می کند.

II PAUSE / STEP: پخش را به طور

موقت متوقف می کند.

II SKIP / III SKIP: به فصل / تراک / فایل

قبلی یا بعدی می رود.

II SCAN: جستجو رو به عقب

یا رو به جلو.

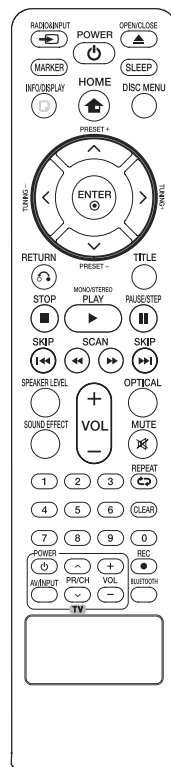

نصب باتری

در باتری واقع در پشت دستگاه

کنترل را درآورده و یک عدد

باتری (سایز AAA) با رعایت

صحيح قطب + و - قرار دهید.

۱.

RADIO&INPUT: منبع

ورودی را تغییر می دهد.

MARKER: فهرست پخش را

نشانه گذاری می کند.

POWER: دستگاه را

روشن یا خاموش می کند.

OPEN / CLOSE:

کشوی دیسک را باز کرده و

می بندد.

پانل جلو

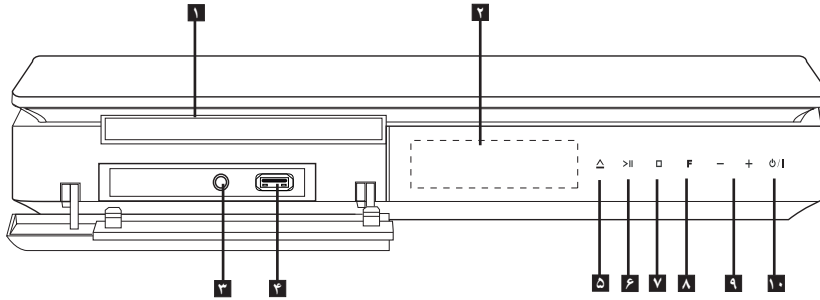

۱ سینی دیسک

۲ صفحه نمایش

وضعیت فعلی دستگاه را نشان می دهد.

۳ PORT . IN

به خروجی های دستگاه پخش سیار وصل کنید.

۴ درگاه USB

دستگاه USB را به اینجا متصل کنید.

۵ Δ (باز / بسته)

سینی دیسک را باز کرده و می بندد.

۶ >|| (پخش / مکث)

پخش را آغاز می کند.

پخش را به طور موقت متوقف می کند، برای خروج

از حالت مکث همین دکمه را دوباره فشار دهید.

۷ □ (توقف)

پخش را متوقف می کند.

۸ F (عملکرد)

منبع ورودی یا عملکرد را تغییر می دهد.

۹ +/- (صدا)

صدای بلندگو را تنظیم می کند.

۱۰ (POWER) ⏻/⏿

دستگاه را روشن یا خاموش می کند.

پانل پشت

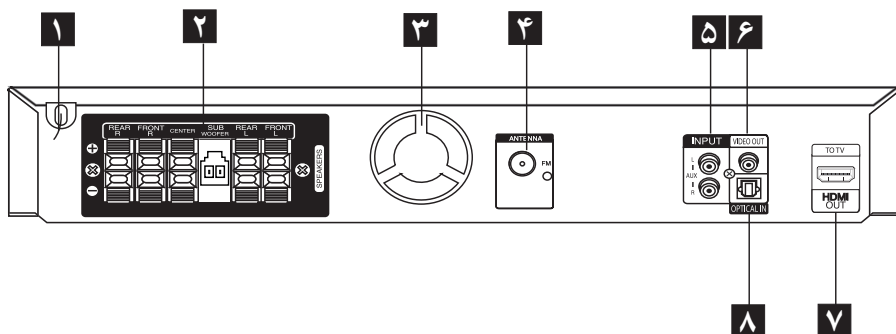

آماده سازی

۶ خروجی تصویر

به یک تلویزیون دارای ورودی های تصویر متصل کنید.

۷ خروجی HDMI OUT

به یک تلویزیون با ورودی های HDMI متصل کنید. (درگاه صدا و تصویر دیجیتال)

۸ ورودی اپتیکال

به دستگاه مجهز به صدای اپتیکال متصل کنید.

۱ سیم برق

کانکتورهای بلندگو

کابل های بلندگو را متصل کنید.

۲ فن خنک کننده

کانکتور آنتن

FM - سیم آنتن FM را به اینجا وصل کنید.

۵ ورودی جانبی (چپ / راست)

به یک منبع جانبی مجهز به خروجی صدای دوکاناله متصل کنید.

سرهم کردن بلندگو

۲. سیم بلندگو را از کف پایه رد کنید.

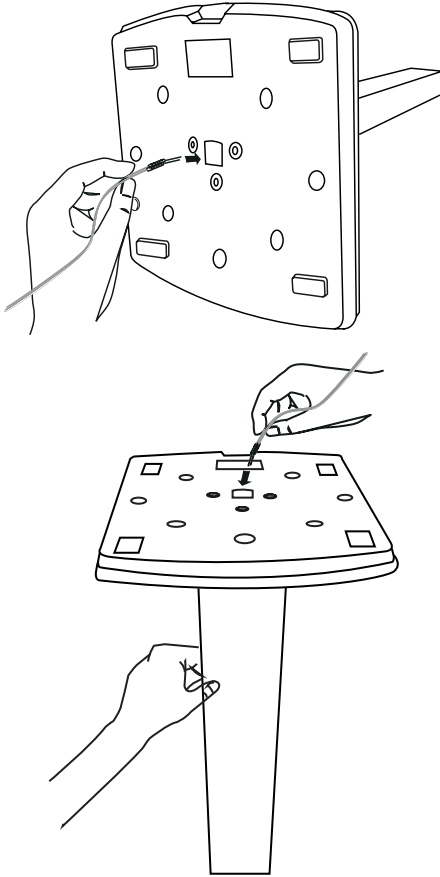

توجه !

پیش از قرار دادن سیم در روزنه از صاف بودن آن مطمئن شوید.

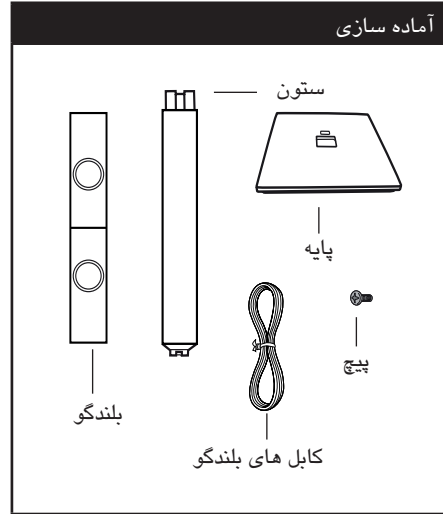

۱. ستون را به پایه وصل کنید، سپس با استفاده از پیچ محل اتصال را محکم کنید.

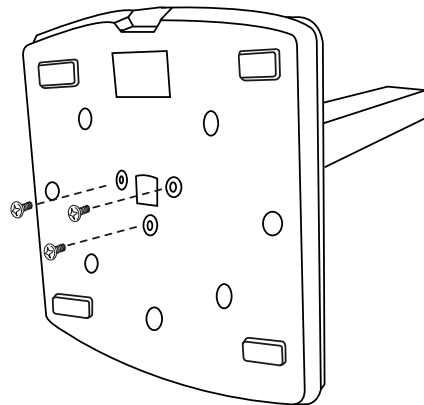

اتصال

۳. ستون را به پایه وصل کرده، سپس با استفاده از پیچ محل اتصال را محکم کنید.

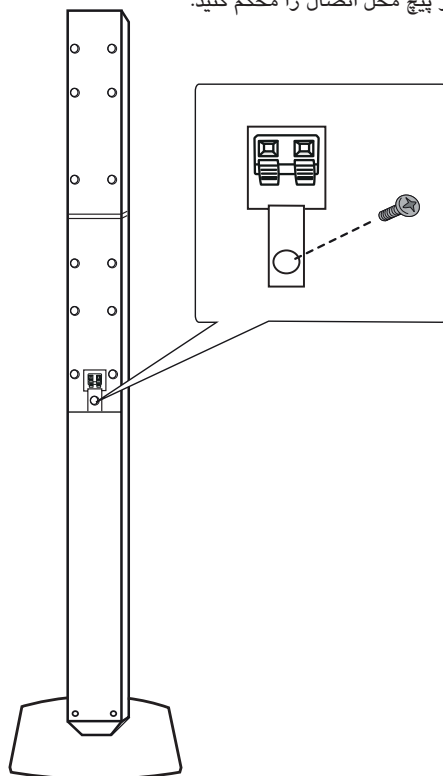

توجه !

سیم را بین بلندگو و پایه قرار ندهید.

۴. سیم بلندگو را به ترمینال واقع بر روی بلندگو متصل کنید.

دقت کنید که سیم مشکی باید وارد ترمینال - (منفی) و سیم بعدی وارد ترمینال + (مثبت) شود.

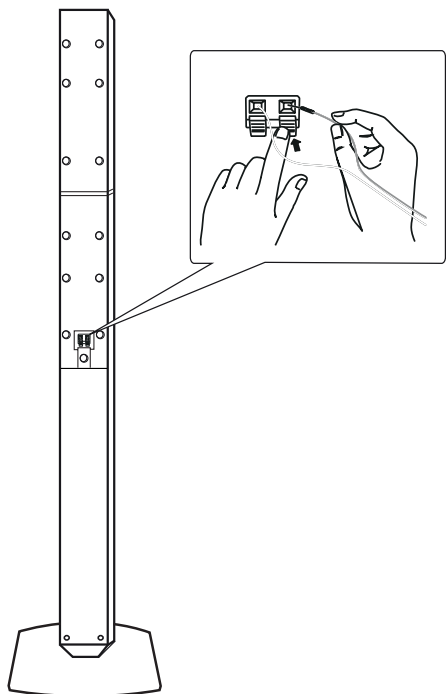

⚠️ خطر

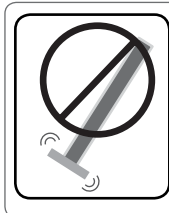

مراقب باشید که بلندگو نیفتد. در غیر این صورت علاوه بر خرابی بلندگو احتمال آسیب جانی و خسارت مالی وجود دارد.

اتصال بلندگو به دستگاه

۱. سیم ها را به بلندگو متصل کنید.

نوار رنگی دور هر سیم را با ترمینال اتصال همان رنگ در پشت دستگاه منطبق کنید. برای اتصال کابل به دستگاه، هر یک از شاسی های پلاستیکی را فشار دهید تا ترمینال اتصال باز شود. سیم را قرار داده و شاسی را رها کنید.

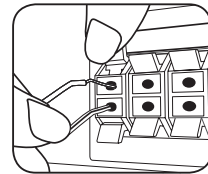

سرمشکی هر سیم را به ترمینالی که با علامت - (منفی) و سر دیگر سیم را به ترمینال دارای علامت + (مثبت) متصل کنید.

سیم ووفر را به دستگاه پخش وصل کنید.

هنگام اتصال سیم ووفر به دستگاه پخش، کانکتور را در محل قرار داده و فشار دهید تا کلیک کند.

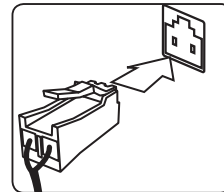

۲. اتصال سیم ها به بلندگو

سردیگر سیم ها را با توجه به رنگ آن به بلندگو متصل کنید.

رنگ	بلندگو	محل
خاکستری	پشت	پشت راست
آبی	پشت	پشت چپ
سبز	مرکز	مرکز
نارنجی	ساب ووفر	در قسمت جلو
قرمز	جلو	جلو راست
سفید	جلو	جلو چپ

برای اتصال کابل به بلندگوه‌ها، شاسی پلاستیکی را فشار دهید تا ترمینال های اتصال در انتهای هر بلندگو باز شوند. سیم را داخل قرار داده و شاسی را رها کنید.

⚠️ اخطار

- مراقب باشید تا کودکان از قرار دادن دست و اشیاء در داخل حفره بلندگو خودداری کنند.
- حفره بلندگو : محلی برای تقویت صدای باس در بدنه بلندگو.
- بلندگوها دارای آهن ربا هستند، در صورت نزدیک شدن به تلویزیون باعث جابجایی رنگ آن می شوند. لطفاً بلندگوها را از تلویزیون و نمایشگر دور کنید.

محل قرار گیری سیستم

شکل زیر نمونه ای است برای قرار دادن سیستم. توجه داشته باشید که تصاویر نشان داده شده ممکن است با دستگاه شما کمی تفاوت داشته باشند و صرفاً برای تشریح هستند.

برای ایجاد صدای فراگیر مطلوب، تمامی بلندگوها را به غیر از ساب ووفر باید در فاصله یکسان از موقعیت شنونده (A) قرار گیرند.

A بلندگو جلو چپ (L) / بلندگوی جلو راست (R):
بلندگوهای جلو را در دو طرف نمایشگر یا تلویزیون قرار دهید. تا حد امکان هم سطح صفحه تلویزیون باشند.

C بلندگوی مرکزی: بلندگوی مرکزی را در بالا یا زیر نمایشگر یا تلویزیون قرار دهید.

D بلندگوی سوراند چپ (L) / بلندگوی فراگیر راست (R):

این بلندگوها را در پشت محل شنوایی و در حالی که روی آنها کمی به سمت داخل است قرار دهید.

F ساب ووفر:

موقعیت ساب ووفر خیلی مهم نیست چرا که اصوات باس کم خیلی جهت دار نیستند. اما بهتر است که ساب ووفر را در نزدیکی بلندگوها جلو قرار دهید. ساب ووفر را کمی به سمت مرکز اتاق بچرخانید تا صدا آن برخورد کمتری با دیوار داشته باشد.

C دستگاه

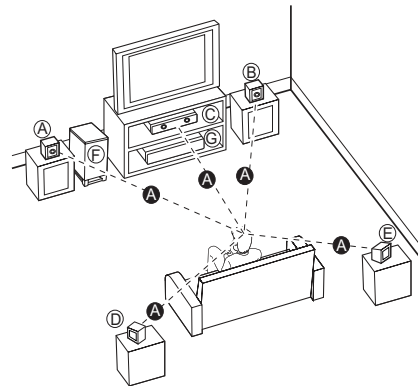

اتصال به تلویزیون

اتصال خروجی HDMI

چنانچه تلویزیون یا نمایشگر مجهز به HDMI دارید، می توانید با استفاده از کابل HDMI آن را به این دستگاه متصل کنید. جک HDMI OUT این دستگاه را به جک HDMI IN نمایشگر یا تلویزیون سازگار با HDMI متصل کنید.

منبع تلویزیون را به حالت HDMI تنظیم کنید (به دفترچه راهنمای تلویزیون مراجعه شود).

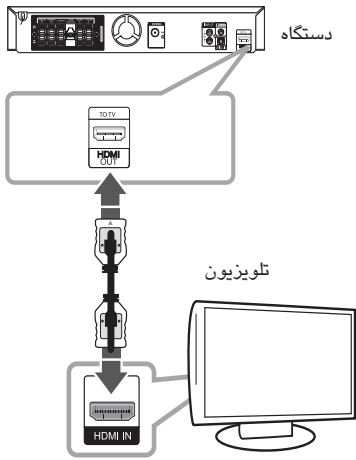

توجه

- بسته به تلویزیون و سایر دستگاه هایی که می خواهید متصل کنید، روش های گوناگونی برای اتصال دستگاه وجود دارد. فقط یکی از روش های ارایه شده در این دفترچه را اعمال کنید.
- برای نتیجه بهتر به دفترچه راهنمای تلویزیون، سیستم استریو یا سایر دستگاه ها مراجعه کنید.

⚠️ اخطار

- مطمئن شوید که دستگاه به طور مستقیم به تلویزیون متصل شده است. تلویزیون را روی کانال ورودی تصویر صحیح تنظیم کنید.
- دستگاه را از طریق ویدئو کاست متصل نکنید. تصویر به دلیل سیستم حفاظت از تکثیر مخدوش می شود.

نکته

- با اتصال HDMI شما از سیگنال صدا و تصویر دیجیتال به طور توأم برخوردار می شوید.
- هنگام استفاده از اتصال HDMI می توانید وضوح خروجی HDMI را تغییر دهید. (به تنظیمات وضوح در صفحه ۱۸ مراجعه شود).

⚠️ اخطار

- تغییر وضوح در هنگامی که اتصال قبلاً برقرار شده باشد منجر به بروز مشکل می گردد. برای حل مشکل دستگاه را خاموش و دوباره روشن نمایید.
- وقتی اتصال HDMI مجهز به HDCP تایید نشود، صفحه تلویزیون به رنگ مشکی یا سبز و یا برفک سفید تغییر می کند. در این صورت اتصال HDMI را بررسی کرده و یا کابل HDMI را جدا کنید.

اتصال تصویر

با استفاده از کابل تصویر جک VIDEO OUT را به جک ورودی تصویر تلویزیون متصل کنید. صدا را می توانید از طریق بلندگوی سینمای خانگی بشنوید.

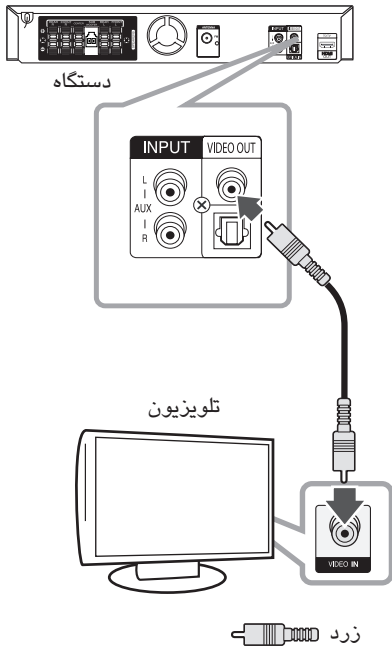

توجه!

- چنانچه دستگاه HDMI متصل شده، خروجی صدای دستگاه را نپذیرد، صدای دستگاه HDMI ممکن است مخدوش شده و یا اصلاً خارج نشود.
- هنگام اتصال دستگاه سازگار HDMI یا DVI از شرایط زیر اطمینان حاصل نمایید:
 - دستگاه HDMI/DVI و این دستگاه را خاموش کنید. سپس دستگاه HDMI/DVI را روشن کنید و مدت ۳۰ ثانیه صبر کنید سپس این دستگاه را روشن کنید.
 - ورودی تصویر دستگاه متصل شده باید با این دستگاه به درستی تنظیم شود.
 - دستگاه متصل شده باید با ورودی تصویر سازگار باشد.
 - 720x480i (or 576i), 720 x 480p (or 576p), 1920 x 1080p یا 1280 x 720p, 1920 x 1080i سازگار باشد.
- برخی از دستگاه HDMI یا DVI سازگار با HDCP در این دستگاه کار می کنند.
 - در مورد دستگاه های غیر HDCP، تصویر به درستی نمایان نخواهد شد.
 - دستگاه پخش نکرده و صفحه تلویزیون مشکی یا سبز شده و برفک دیده خواهد شد.
 - در صورت وجود نویز یا خطوط بر روی صفحه، لطفاً کابل HDMI را چک کنید (کابل HDMI پر سرعت)

SIMPLINK

وقتی که این دستگاه و تلویزیون ال جی مجهز به SIMPLINK از طریق اتصال HDMI متصل شده باشند، برخی از عملکردهای این دستگاه توسط دستگاه کنترل از راه دور تلویزیون کنترل می گردد. عملکردهای قابل کنترل توسط دستگاه کنترل از راه دور ال جی عبارتند از پخش، مکث، اسکن، پرش، توقف، خاموش کردن، غیره. برای جزئیات بیشتر پیرامون عملکرد SIMPLINK به دفترچه راهنمای تلویزیون مراجعه شود. تلویزیون ال جی دارای عملکرد SIMPLINK دارای آرمی شبیه آرم فوق است.

توجه!

بسته به نوع دیسک و حالت پخش، برخی از عملکردهای SIMPLINK ممکن است مطابق نظر شما نبوده و یا اصلاً کار نکنند.

تنظیم وضوح

این دستگاه انواع متعددی از وضوح را برای جک HDMI OUT تامین می کند.

با استفاده از منوی [تنظیمات] می توانید وضوح را تغییر دهید.

۱. دکمه ی **HOME** را فشار دهید.

۲. برای انتخاب [Setup] از دکمه های </> استفاده کرده

و سپس دکمه ی **ENTER** را فشار دهید. منوی

[Setup] نمایان می شود.

وضوح خروجی تصویر

وضوح تصویر نمایش داده شده در صفحه نمایش و وضوح خروجی بر حسب نوع اتصال می تواند تفاوت داشته باشد.

[HDMI OUT]: 1080p, 1080i, 720p, و 480p (یا 576p) و 480i (یا 576i)

[VIDEO OUT]: 480i (یا 576i)



۳. برای انتخاب گزینه [Display] از دکمه های </> استفاده کرده و برای حرکت به مرحله دوم از دکمه ی > استفاده کنید.

۴. برای انتخاب گزینه [Resolution] از دکمه های </> استفاده کرده و برای حرکت به مرحله سوم از دکمه ی > استفاده کنید.

۵. برای انتخاب وضوح دلخواه از دکمه های </> استفاده کنید و سپس برای تایید انتخاب تان از دکمه ی **ENTER** استفاده نمایید.

توجه !

اگر تلویزیون تان وضوح دستگاه پخش را پشتیبانی نکند، می توانید طبق روش زیر وضوح 480p (یا 576p) را تنظیم کنید.
به مدت بیش از ۵ ثانیه دکمه ی **STOP** را فشار دهید.

اتصال ورودی (PORT.IN)

یک خروجی از دستگاه سیار (MP3 یا PMMP، غیره) را به کانکتور ورودی (PORT.IN) متصل کنید.

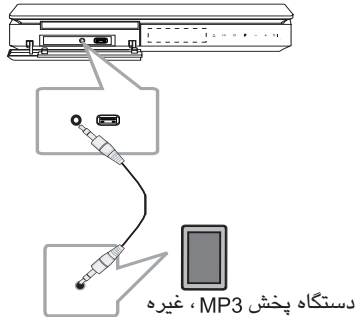

دستگاه پخش MP3، غیره

گوش کردن به موسیقی دستگاه پخش سیار یا دستگاه جانبی

از این دستگاه می‌توانید برای پخش موسیقی از انواع دستگاه‌های سیار یا جانبی استفاده کنید.

۱. دستگاه پخش سیار را به کانکتور

PORT. IN (PORTABLE IN) دستگاه متصل کنید.

دستگاه جانبی را به کانکتور AUX دستگاه متصل کنید.

۲. با فشار دکمه **(POWER)** دستگاه را روشن کنید.

۳. با فشار دکمه **RADIO&INPUT** عملکرد

PORTABLE یا AUX (L/R) INPUT را انتخاب کنید.

۴. دستگاه پخش سیار یا دستگاه جانبی را روشن کرده و

پخش را آغاز کنید.

اتصال دستگاه جانبی

اتصال ورودی AUX

یک خروجی از دستگاه جانبی را به کانکتور AUX (L/R) INPUT متصل کنید.

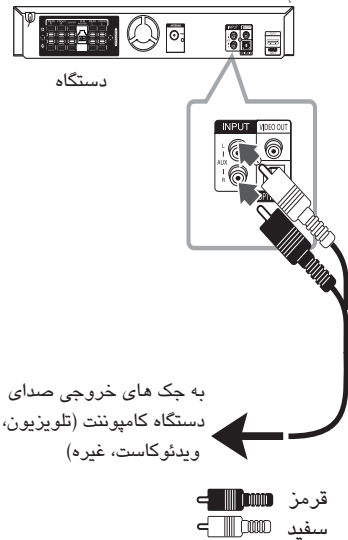

به جک‌های خروجی صدای دستگاه کامپوننت (تلویزیون، ویدئوکاست، غیره)

قرمز
سفید

توجه

چنانچه تلویزیون تان فقط دارای یک خروجی صدا (مونو) است، آن را به جک چپ (سفید) صدای دستگاه متصل کنید.

اتصال USB

دستگاه های USB سازگار

- دستگاه پخش MP3 : پخش MP3 نوع فلش
- درایو فلش USB : دستگاه هایی که USB 1.1 یا USB 2.0 را پشتیبانی کنند.
- عملکرد USB این دستگاه برخی از دستگاه های USB را پشتیبانی نمی کند.

پورت USB دستگاه حافظه USB (یا پخش MP3، غیره) را به پورت USB جلوی دستگاه متصل کنید.

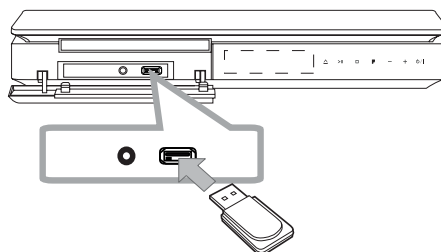

شرایط دستگاه USB

- دستگاه هایی که هنگام اتصال به رایانه به نصب برنامه اضافه تری نیاز دارند پشتیبانی نمی شوند.
- در هنگام عملکرد، دستگاه USB را بیرون نکشید.
- در مورد دستگاه های USB با حافظه زیاد، عمل شناسایی چند دقیقه ای به طول می انجامد.
- برای پیشگیری از پاک شدن تصادفی اطلاعات، از تمامی اطلاعات پشتیبان تهیه کنید.
- چنانچه از کابل بلند USB یا USB hub استفاده کنید، دستگاه USB شناسایی نخواهد شد.
- سیستم فایل NTFS پشتیبانی نمی شود. (فقط سیستم فایل FAT (۳۲/۱۶) پشتیبانی می شود)
- چنانچه تعداد کل فایل ها از ۱۰۰۰ بیشتر باشد دستگاه آن را پشتیبانی نمی کند.
- دیسک سخت بیرونی، دستگاه های کارت خوان، دستگاه های قفل شده یا دستگاه های USB از نوع سخت پشتیبانی نمی شوند.
- پورت USB این دستگاه قابل اتصال به رایانه نیست. از این دستگاه نمی توان به عنوان دستگاه ذخیره استفاده نمود.

توجه !

در آوردن قطعه USB از دستگاه

۱. عملکرد دیگری را انتخاب کرده یا دکمه ی STOP (■) را دوبار فشار دهید.
۲. قطعه USB را از دستگاه در آورید.

تنظیم آسان بلندگوی سینمای خانگی

صدای تلویزیون، دی وی دی و دستگاه دیجیتال را در حالت ۵/۱ (یا ۲/۱) کاناله گوش کنید. حتی در صورت خاموش بودن چنانچه دکمه **OPTICAL** را فشار دهید، پس از روشن شدن دستگاه به طور خودکار به حالت **AUX OPT** تغییر خواهد کرد.

۱. جک **OPTICAL IN** دستگاه را به جک خروجی تلویزیون (یا دستگاه دیجیتال) متصل کنید.

۲. با فشار دکمه **OPTICAL** گزینه **AUX OPT** را انتخاب کنید تا گزینه **AUX OPT** به طور مستقیم انتخاب شود.

۳. صدا را به صورت ۵/۱ (یا ۲/۱) کاناله بشنوید.

۴. برای خروج از **AUX OPT** دکمه **OPTICAL** را فشار دهید.

دستگاه به عملکرد قبلی باز خواهد گشت.

اتصال ورودی **OPTICAL**

خروجی اپتیکال دستگاه (یا دستگاه دیجیتال) را به کانکتور **OPTICAL IN** متصل کنید.

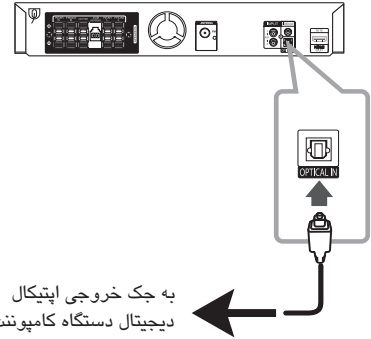

به جک خروجی اپتیکال دیجیتال دستگاه کامپیوننت

اتصال آنتن

برای شنیدن رادیو آنتن FM تعبیه شده را به دستگاه متصل کنید.
آنتن سیمی FM را به کانکتور آنتن FM متصل کنید.

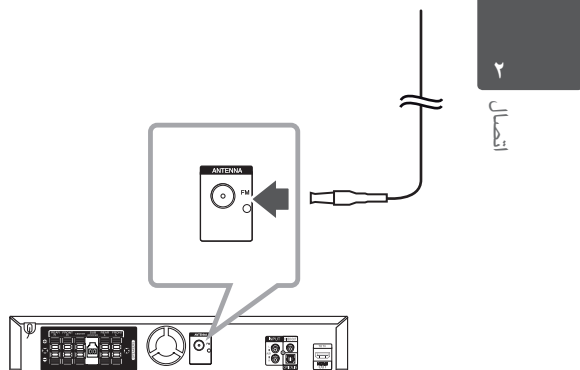

توجه !

آنتن سیمی FM را به طور کامل باز کنید.

انجام تنظیمات

نمایش منوی تنظیم و خروج از آن

۱. دکمه **HOME** را فشار دهید.
- [Home Menu] نمایان می شود.



۲. با استفاده از دکمه **>**، [Setup] را انتخاب کنید.
۳. دکمه **ENTER** را فشار دهید.
- گزینه [Setup] نمایان می شود.
۴. برای خروج از منوی [Setup] دکمه **HOME** یا **RETURN** را فشار دهید.

در مورد منوی کمک برای تنظیمات

عملکرد	دکمه ها	منو
حرکت به منوی بعدی	∨ ∘	▼▲ Move
حرکت به مرحله قبلی	<	◀ Move
حرکت به مرحله بعدی یا منوی انتخاب	>	▶ Move
برای خروج از منوی [Setup] یا [5.1 Speaker Setup]	⏪ RETURN	⏩ Close
برای تایید منو	⊙ ENTER	⊙ Select

با استفاده از منوی تنظیمات شما می توانید تنظیمات گوناگونی را به مواردی چون صدا و تصویر اعمال کنید. شما همچنین می توانید در منوی تنظیمات زبان و زیر نویس ها را تنظیم کنید. برای جزئیات بیشتر در مورد منوی تنظیمات به صفحه ۲۳ تا ۲۷ مراجعه شود.

تنظیمات زبان روی صفحه - اختیاری

وقتی که اولین بار دستگاه را روشن می کنید، منوی تنظیم زبان بر روی صفحه نمایان می شود. پیش از استفاده باید زبان اصلی را انتخاب کنید. انگلیسی زبان پیش فرض انتخاب شده است.

۱. برای روشن شدن دستگاه دکمه **(POWER)** را فشار دهید. منوی تنظیم زبان بر روی صفحه نمایان می شود.



۲. برای انتخاب زبان از دکمه های **>** **<** استفاده کرده سپس دکمه **ENTER** را فشار دهید.
- منوی تایید نمایان خواهد شد.

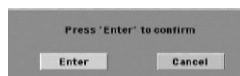

۳. برای انتخاب [Enter] از دکمه **>** استفاده کنید سپس دکمه **ENTER** را فشار دهید تا تنظیم زبان به اتمام برسد.

زبان

زبان منو

یک زبان برای منوی تنظیمات و سپس نمایش روی صفحه انتخاب کنید.

صدای دیسک / زیرنویس دیسک / منوی دیسک

زبان دلخواه بر روی تراک صوتی (صدای دیسک)، زیرنویس ها و منوی دیسک را انتخاب کنید.

[Original] (اصلی)

به زبان اصلی که دیسک ضبط شده است اطلاق می شود.

[Other] (سایر موارد)

برای انتخاب یک زبان دیگر، برای وارد کردن عدد چهار رقمی مطابق با آنچه که در صفحه ۴۳ و لیست کد های زبان آمده است، دکمه های اعداد و سپس دکمه **ENTER** (●) را فشار دهید. در صورت اشتباه در وارد کردن عدد، دکمه **CLEAR** را فشار دهید.

[Off (for Disc Subtitle)]

زیرنویس را خاموش می کند.

نمایش تصویر

ابعاد تصویر

بر اساس ابعاد صفحه تلویزیون تان، ابعاد تصویر را انتخاب کنید.

[4:3]

وقتی که تلویزیون استاندارد ۴:۳ متصل شده باشد این گزینه را انتخاب کنید.

[16:9]

وقتی که تلویزیون عریض ۱۶:۹ متصل شده باشد این گزینه را انتخاب نمایید.

حالت نمایش

وقتی که حالت ابعاد صفحه تلویزیون در حالت ۴:۳ تنظیم شده باشد، تنظیم حالت نمایش امکان پذیر است.

[Letterbox]

تصویر را به صورت عریض و با نوارهایی در بالا و پایین تلویزیون نشان می دهد.

[Panscan]

به طور خودکار تصویر عریض را بر روی کل صفحه نمایش داده و قسمت هایی که متناسب نیستند را قطع می کند. (اگر دیسک / فایل با Pan Scan سازگار نباشد، تصویر به حالت Letterbox نشان داده می شود.

وضوح

وضوح خروجی سیگنال تصویر کامپوننت و HDMI را تنظیم می کند. برای جزئیات بیشتر پیرامون وضوح به قسمت **تنظیمات وضوح** (در صفحه ۱۸) مراجعه شود.

[Auto]

چنانچه چک HDMI OUT به اطلاعات نمایش ارائه شده تلویزیون (EDID) متصل شده باشد، وضوح به طور خودکار به بهترین وضعیت انتخاب می شود. چنانچه فقط VIDEO OUT متصل شده باشد، وضوح به وضعیت پیش فرض یعنی 480i (یا 576i) تغییر می کند.

[1080p]

تصویر پیشرفته ۱۰۸۰ خطی پخش می شود.

[1080i]

تصویر ۱۰۸۰ خطی به صورت یکی در میان پخش خواهد شد.

[720p]

تصویر پیشرفته ۷۲۰ خطی پخش می شود.

[480p (یا 576p)]

تصویر پیشرفته ۴۸۰ (یا ۵۷۶) خطی پخش می شود.

[480i (یا 576i)]

تصویر ۴۸۰ (یا ۵۷۶) خطی به صورت یکی در میان پخش می شود.

صدا

تنظیم بلندگوی ۵/۱ کاناله

تنظیمات زیر را برای دکودر سوراند ۵/۱ کاناله داخل دستگاه فعال کنید.

۱. گزینه [5.1 Speaker setup] را در منوی [Audio] انتخاب کنید.

۲. دکمه **ENTER** را فشار دهید.

عبارت [5.1 SPEAKER] نمایان می شود.



۳. برای انتخاب بلندگوی دلخواه از دکمه < > استفاده کنید.

۴. با استفاده از دکمه های < > ۷ گزینه ها را تنظیم کنید.

۵. برای بازگشت به منوی قبلی دکمه **RETURN** را فشار دهید.

[Speaker] (انتخاب بلندگو)

بلندگوی مورد نظر را انتخاب کنید.

توجه !

برخی از تنظیمات بلندگو توسط قرارداد امتیاز دالبی دیجیتال غیرمجاز شده اند.

[Size] {اندازه}

از آنجایی که تنظیمات بلندگو ثابت هستند، شما نمی توانید تنظیمات را تغییر دهید.

[Volume] (صدا)

میزان خروجی هر بلندگو را تنظیم کنید.

[Distance] (فاصله)

فاصله میان هر بلندگو و موقعیت شنونده را تنظیم می کند.

[Speaker Test Start] (آزمایش بلندگو)

با استفاده از دکمه های ۸ و ۷ گزینه [Speaker Test Start] را انتخاب کرده و سپس دکمه **ENTER** را فشار دهید. برای توقف دکمه **ENTER** را فشار دهید. برای انطباق صدای سیگنال های تست ذخیره شده در دستگاه، صدا را تنظیم کنید.

DRC (کنترل دامنه دینامیک)

این عملکرد باعث می شود وقتی که صدا کم است شفافیت آن حفظ شود (فقط دالبی دیجیتال). برای استفاده از این جلوه آن را در حالت [On] تنظیم کنید.

همخوانی

با انتخاب گزینه [On] کانال های کارائوکه با استریو عادی ادغام خواهند شد. این عملکرد فقط برای دی وی دی های کارائوکه چند کاناله موثر است.

HD AV Sync (همزمانی)

گاهی اوقات تلویزیون دیجیتال با یک تاخیر میان تصویر و صدا مواجه می شود. در صورت بروز چنین اتفاقی شما می توانید با تنظیم تاخیر در صدا مشکل را مرتفع کنید بدین نحو که صدا تا رسیدن تصویر منتظر بماند: این پدیده همزمانی HD AV Sync نام دارد. با استفاده از دکمه های **۸** **۷** (برروی دستگاه کنترل از راه دور) می توانید برروی مقادیر تاخیر حرکت کرده و بالا و پایین بروید. شما می توانید بین ۰ تا ۲۰۰ میلی ثانیه را انتخاب کنید.

قفل (کنترل والدین)

تنظیمات اصلی کد منطقه:

وقتی برای نخستین بار از این دستگاه استفاده می کنید، باید کد منطقه را تنظیم کنید.

۱. منوی [Lock] را انتخاب کرده و سپس دکمه **>** را انتخاب کنید.

۲. دکمه **>** را فشار دهید.

برای دستیابی به گزینه های {قفل}، باید رمز عبوری را که ایجاد کرده اید وارد نمایید. رمز عبور را وارد کرده و دکمه **ENTER** **⊙**

را فشار دهید. برای تایید آن را دوباره وارد کرده و دکمه **ENTER** **⊙**

را فشار دهید. در صورت اشتباه قبل از فشار دادن دکمه **ENTER** **⊙**

دکمه **CLEAR** را فشار دهید.

۳. با استفاده از دکمه های **۸** **۷** اولین کاراکتر را انتخاب کنید.

۴. دکمه **ENTER** **⊙** را فشار داده و با استفاده از دکمه های **۸** **۷**

دومین کاراکتر را انتخاب کنید.

۵. برای تایید انتخاب کد منطقه دکمه **ENTER** **⊙** را فشار

دهید.

رده بندی

با این عملکرد پخش دی وی دی های رده بندی شده برحسب محتوای شان متوقف می شوند. برخی از دیسک ها رده بندی شده هستند.

۱. گزینه [Rating] در منوی [Lock] را انتخاب کنید و سپس

دکمه **>** را فشار دهید.

۲. رمز عبور را وارد کرده و سپس دکمه **ENTER** **⊙** را فشار دهید.

۳. با استفاده از دکمه های **۸** **۷** رده بندی ۱ تا ۸ را انتخاب

کنید.

{رده بندی ۱-۸}

رده بندی ۱ یعنی دارای بیشترین محدودیت و رده بندی ۸ یعنی دارای حداقل محدودیت.

[Unlock]

اگر Unlock را انتخاب کنید، کنترل والدین غیرفعال بوده و دیسک به طور کامل پخش خواهد شد.

۴. برای تایید انتخاب رده بندی دکمه **ENTER** **⊙** را فشار دهید.

سایر موارد

DivX (R) VOD

در مورد ویدئوی DivX: عبارت است از فرمت تصویری دیجیتال که توسط شرکت DivX LLC ابداع شده این شرکت نیز از شرکت های تابعه Rovi است. این یک دستگاه معتبر رسمی DivX است که تصاویر DivX را پخش می کند.

برای اطلاعات بیشتر و ابزارهای نرم افزاری برای تبدیل فایل های تان به تصاویر DivX از تارنمای www.divx.com دیدن کنید.

در مورد DIVX VIDEO-ON-DEMAND : این

دستگاه دارای DivX برای پخش محتوای DIVX

VIDEO-ON-DEMAND باید ثبت شود.

برای دریافت کد ثبت نام، قسمت DivX VOD در منوی تنظیم دستگاه را ببینید.

برای تکمیل مرحله ثبت نام و آموزش بیشتر پیرامون DivX VOD به vod.divx.com بروید.

[Register]

کد ثبت دستگاه پخش تان را نشان می دهد.

[Deregister]

دستگاه پخش را غیرفعال کرده و کد غیرفعال سازی را نشان می دهد.

توجه !

فیلم های دانلود شده از DivX VOD فقط با این دستگاه قابل پخش هستند.

رمز عبور

شما می توانید رمز عبور را وارد کرده و یا آن را تغییر دهید.

۱. در منوی [Lock] گزینه [Password] را انتخاب کنید و سپس دکمه > را فشار دهید.

۲. دکمه ENTER ⊙ را فشار دهید.

۳. رمز عبور را وارد کرده و دکمه ENTER ⊙ را فشار دهید.

برای تغییر رمز عبور، هنگامی که گزینه [Change] پر نور است دکمه ENTER ⊙ را فشار دهید. یک رمز عبور وارد کرده و دکمه ENTER ⊙ را فشار دهید.

برای تایید، رمز عبور را دوباره وارد کرده و دکمه ENTER ⊙ را فشار دهید.

۴. برای خروج از منو دکمه HOME 🏠 را فشار دهید.

توجه !

اگر رمز عبور را فراموش کردید با استفاده از مراحل زیر آن را پاک کنید :

۱. [Home Menu] را در منوی [Setup] انتخاب کنید.

۲. عدد شش رقمی ۲۱۰۴۹۹ را وارد کرده و دکمه

ENTER ⊙ را فشار دهید. رمز عبور پاک می شود.

کد منطقه

کد منطقه ای را که استاندارد هایش برای رده بندی دیسک تصویری دی وی دی مورد استفاده قرار گرفته براساس لیست صفحه ۴۲ وارد نمایید.

۱. در منوی [Lock] گزینه [Area Code] را انتخاب کرده و سپس دکمه > را وارد کنید.

۲. رمز عبور را وارد کرده و سپس دکمه ENTER ⊙ را فشار دهید.

۳. با استفاده از دکمه های ۸ و ۷ اولین کاراکتر را انتخاب کنید.

۴. دکمه ENTER ⊙ را فشار داده و با استفاده از دکمه ۸ و ۷ دومین کاراکتر را انتخاب کنید.

۵. برای تایید انتخاب کد منطقه دکمه ENTER ⊙ را فشار دهید.

استفاده از منوی اصلی

۱. دکمه **HOME** را فشار دهید.
- [Home Menu] نمایان می شود.



۲. با استفاده از دکمه های < > یک گزینه انتخاب کنید.
۳. دکمه **ENTER** را فشار دهید و سپس منوی گزینه را انتخاب کنید.

- [Music] - منوی {موسیقی} نشان داده می شود.
- [Movie] - پخش فیلم را آغاز کرده یا منوی {فیلم} را نشان می دهد.
- [Photo] - منوی {عکس} را نشان می دهد.
- [Setup] - منوی {تنظیم} را نشان می دهد.

عملکردهای اصلی

۱. با استفاده از دکمه **OPEN /CLOSE** دیسک را در دستگاه قرار داده و یا دستگاه USB را به پورت USB متصل کنید.

۲. دکمه **HOME** را فشار دهید.
- [Home Menu] نمایان می شود.

۳. با استفاده از دکمه های < > یک گزینه انتخاب کنید. وقتی به دو دستگاه متصل شوید چنانچه گزینه {فیلم}، {عکس} یا {موسیقی} را انتخاب نمایید تصویر زیر نمایان می شود. یک رسانه انتخاب کرده و سپس دکمه **ENTER** را فشار دهید.



۴. دکمه **ENTER** را فشار دهید و سپس منوی گزینه را انتخاب نمایید.

توجه !

- در مورد بیشتر دیسک های صوتی و دی وی دی عمل پخش به طور خودکار آغاز می شود.
- دستگاه فقط فایل موسیقی داخل دستگاه USB یا دیسک را به طور خودکار آغاز می کند.
- فرمت پشتیبانی نمی شود. در مورد فرمت های صوتی DTS، صدا پخش نخواهد شد.

توجه !

- وقتی که دستگاه USB متصل نشده باشد و یا دیسک قرار در دستگاه قرار نگرفته باشد شما نمی توانید گزینه {موسیقی}، {فیلم} یا {عکس} را انتخاب کنید.

سایر عملکردها

نمایش اطلاعات دیسک بر روی صفحه

شما می توانید اطلاعات گوناگونی در مورد دیسکی که در دستگاه قرار گرفته بر روی صفحه نمایش دهید.

۱. برای نمایش اطلاعات گوناگون پخش دکمه

INFO/DISPLAY را فشار دهید.

موارد نمایان شده بسته به نوع دیسک یا حالت پخش متفاوت هستند.

۲. شما می توانید با استفاده از دکمه های ۸ و ۷ مورد

دلخواه را انتخاب کرده و با فشار دکمه های < > آن

را تغییر داده و یا تنظیمات را انتخاب کنید.

عنوان - شماره عنوان فعلی / تعداد کل عناوین.

فصل - شماره فصل فعلی / تعداد کل فصل ها.

زمان - زمان پخش سپری شده.

صدا - زبان یا کانال صوتی انتخاب شده.

زیرنویس - زیرنویس انتخاب شده.

زاویه - زاویه انتخاب شده / تعداد کل زوایا.

توجه !

چنانچه به مدت چند ثانیه هیچ دکمه ای فشار داده نشود، نمایش روی صفحه محو می شود.

برای	انجام دهید
توقف	دکمه STOP را فشار دهید.
پخش	دکمه ▶ PLAY, MONO/STEREO را فشار دهید.
مکث	دکمه II PAUSE/STEP را فشار دهید.
پخش فریم به فریم	برای پخش مکرر فایل به صورت فریم به فریم (فقط DivX, DVD) دکمه II PAUSE/STEP را فشار دهید.
پرش به فصل / تراک / فایل بعدی / قبلی	در هنگام پخش برای حرکت به فصل / تراک / فایل بعدی یا بازگشت به ابتدای فصل / تراک / فایل فعلی دکمه SKIP را فشار دهید. برای بازگشت به فصل / تراک / فایل قبلی دکمه SKIP را دوبار فشار دهید.
یافتن سریع یک نقطه با پخش سریع یک فایل به سمت جلو یا عقب	برای انتخاب سرعت اسکن دلخواه، در هنگام پخش دکمه SCAN را چندین بار فشار دهید. برای بازگشت به سرعت عادی دکمه ▶ PLAY, MONO/STEREO را فشار دهید.
پخش مکرر یا تصادفی	با فشار مکرر دکمه REPEAT عنوان، فصل یا تراک فعلی به طور مکرر یا به طور تصادفی پخش خواهد شد. DVD : عنوان / همه / خاموش. DivX : فصل / عنوان / خاموش. Audio CD/MP3/WMA : تراک / همه / تصادفی / خاموش.
پخش با سرعت آهسته	برای انتخاب سرعت دلخواه در حالت مکث دکمه SLOW را فشار دهید. (فقط DivX, DVD) در حالت پخش معکوس به صورت آهسته پخش نمی شود.

CLEAR

- را فشار دهید تا عددهایی را که وارد کرده اید پاک شوند سپس اعداد صحیح را وارد کنید.
به عنوان مثال برای یافتن صحنه ای در موقعیت ۱ ساعت و ۱۰ دقیقه و ۲۰ ثانیه باید با استفاده از دکمه های اعداد شماره ۱۱۰۲۰ را وارد نمایید.
۴. برای تایید دکمه **ENTER** را فشار دهید.
پخش از زمان انتخاب شده شروع می شود.

از سرگیری پخش

DVD MOVIE MUSIC ACD

- بسته به نوع دیسک، دستگاه محلی را که در آن فیلم را با فشار دکمه (STOP) متوقف کرده اید در حافظه ذخیره می کند.
چنانچه عبارت (Resume Stop) ■■■ بر روی صفحه نمایان شود، برای از سرگیری پخش دکمه **PLAY, MONO/STEREO** را فشار دهید.
چنانچه دکمه **STOP** ■ را دوبار فشار دهید یا دیسک را درآورید، علامت ■ (توقف کامل) بر روی صفحه نمایان می شود. دستگاه نقطه توقف را حذف خواهد نمود.

توجه !

- چنانچه دکمه ای به عنوان مثال (POWER) / (ON/OFF)، **OPEN/CLOSE** ▲ فشار داده شود، نقطه از سرگیری حذف خواهد شد.
این عملکرد در برخی دیسک ها یا عنوان / تراک کارآیی ندارد.

تغییر صفحه کد زیرنویس MOVIE

- اگر زیرنویس به درستی نمایان نشود، شما می توانید برای تماشای فایل زیرنویس صحیح، صفحه کد زیرنویس را تغییر دهید.
۱. در هنگام پخش دکمه **INFO/DISPLAY** □ را فشار دهید تا نمایش روی صفحه نمایان شود.
۲. برای انتخاب گزینه [Code Page] از دکمه های ۸ و ۷ استفاده کنید.
۳. برای انتخاب گزینه کد مورد نظر از دکمه های < > استفاده کنید.
۴. برای خروج از نمایش روی صفحه دکمه **RETURN** ⏪ را فشار دهید.

DVD DVD نمایش منوی

وقتی یک DVD را که دارای چندین منو است، پخش می کنید با استفاده از منو می توانید منوی مورد نظر را انتخاب نمایید.

۱. دکمه **DISC MENU** را فشار دهید.
۲. با استفاده از دکمه های < > ۸ منو را انتخاب کنید.
۳. برای تایید دکمه **PLAY, MONO/STEREO** را فشار دهید.

DVD DVD نمایش عنوان

وقتی یک DVD را که دارای چندین عنوان است، پخش می کنید با استفاده از منو می توانید عنوان مورد نظر را انتخاب نمایید.

۱. دکمه **TITLE** را فشار دهید.
- عنوان دیسک نمایان می شود.
۲. با استفاده از دکمه های < > ۸ منو را انتخاب کنید.
۳. برای تایید دکمه **PLAY, MONO/STEREO** را فشار دهید.

DVD پخش با سرعت ۱/۵ برابر

پخش با سرعت ۱/۵ برابر به شما امکان می دهد صدا و تصویر را با سرعتی سریع تر از سرعت عادی تماشا کنید.

۱. هنگام پخش دکمه **PLAY, MONO/STEREO** را فشار دهید تا سرعت ۱/۵ برابر شود، عبارت **X1.5** بر روی صفحه نمایان می شود.
۲. برای خروج دکمه **PLAY, MONO/STEREO** را دوباره فشار دهید.

محافظ صفحه نمایش

چنانچه دستگاه را در حالت توقف به مدت بیش از ۵ دقیقه رها کنید، محافظ صفحه نمایش نمایان می شود.

پخش از زمان انتخاب شده

DVD MOVIE

- برای شروع پخش از زمان انتخاب شده بر روی فایل یا عنوان.
۱. در هنگام پخش دکمه **INFO/DISPLAY** □ را فشار دهید.
۲. برای انتخاب علامت ساعت دکمه های ۸ و ۷ را فشار دهید، سپس علامت ":-:-:-" نمایان می شود.
۳. زمان شروع دلخواه را از چپ به راست به ترتیب ساعت و دقیقه را وارد کنید. در صورت اشتباه دکمه

برای حذف یک نشانه

۱. برای انتخاب تراکی که می خواهید از فایل علامت گذاری شده پاک کنید، از دکمه های **۸** و **۷** استفاده نمایید.
۲. دکمه **MARKER** را فشار دهید.

حذف تمامی نشانه ها

- برای انتخاب [Deselect All] از دکمه های **< ۸ > ۷** استفاده کنید و سپس دکمه **ENTER** را فشار دهید.

توجه !

وقتی که دیسک یا دستگاه USB جدا شود نشانه ها پاک شده، همچنین با خاموش شدن دستگاه یا تغییر حالت عملکرد تمامی نشانه ها از بین می روند.

پخش نشانه گذاری شده **ACD MUSIC**

عملکرد نشانه گذاری شما را قادر می سازد فایل های دلخواه را از روی دیسک یا دستگاه USB در حافظه دستگاه ذخیره نمایید.

۱. در [Home Menu] گزینه [Music] را انتخاب کنید.

بازگشت به پوشه بالاتر (فقط MP3/WMA)

اطلاعات فایل بسته به اطلاعات ID3TAG در فایل موسیقی مناسب نمایان می شود.
(فقط MP3)



انتخاب تمامی تراک ها/ فایل ها

عدم انتخاب تمامی تراک ها/ فایل ها

حرکت به لیست فایل قبلی یا بعدی

۲. با استفاده از دکمه های **۸** و **۷** موسیقی دلخواه را در [List] انتخاب کنید و سپس دکمه **MARKER** را فشار دهید تا علامت در لیست نمایان شود.
۳. دکمه **ENTER** یا **PLAY, MONO/STEREO** را فشار دهید. حالت پخش نمایان می شود.
۴. با استفاده از دکمه های **۸** و **۷** حالت پخش را انتخاب کرده و دکمه **ENTER** را فشار دهید.

[Mark Play]

پخش نشانه گذاری شده.

[Current Play]

پخش عادی

توجه !

در صورتی که بخواهید تمامی فایل های لیست را انتخاب کنید، گزینه [Select All] را انتخاب کرده و سپس دکمه **ENTER** را فشار دهید.

در مورد منوی کمک به صورت تمام صفحه.

منو	دکمه ها	عملکرد
Menu	INFO/ DISPLAY	نمایش منوی گزینه
◀▶ Prev./ Next	< / >	حرکت به فایل بعدی
↻ Close	RETURN	بازگشت به منوی {عکس}

گزینه های قابل اجرا در هنگام تماشای یک عکس شما می توانید هنگام تماشای یک عکس به صورت تمام صفحه از گزینه های متعددی استفاده کنید.

۱. هنگام تماشای عکس به صورت تمام صفحه، برای نمایش منوی گزینه دکمه INFO/DISPLAY را فشار دهید.

۲. با استفاده از دکمه های < > یک گزینه انتخاب کنید.



- ۱ عکس فعلی / تعداد کل عکس ها
برای رویت عکس قبلی / بعدی از دکمه های < > استفاده کنید.
- ۲ Slide Show ▶/||
برای شروع یا مکث نمایش اسلاید دکمه ENTER را فشار دهید.
- ۳ سرعت ×۳ / ×۲ / ×۱ - برای انتخاب سرعت تاخیر میان عکس ها در نمایش اسلاید دکمه ENTER را فشار دهید.
- ۴ Rotate - برای چرخش عکس دکمه ENTER را فشار دهید.
- ۵ Go to list - برای بازگشت به منوی {عکس} دکمه ENTER را فشار دهید.

تماشای فایل عکس PHOTO

این دستگاه قادر به پخش دیسک های حاوی فایل های عکس است.

۱. در [Home Menu] گزینه [Photo] را انتخاب کرده و سپس دکمه ENTER را فشار دهید.

حرکت به لیست فایل قبلی یا بعدی

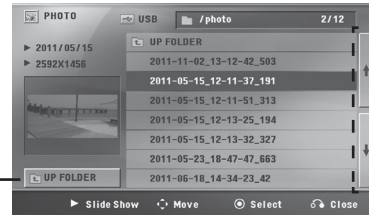

بازگشت به پوشه بالاتر

۲. برای انتخاب یک پوشه ابتدا دکمه های ۸ و ۷ و سپس دکمه ENTER را فشار دهید.

۳. اگر می خواهید نمایش اسلاید را مشاهده کنید، با دکمه های ۸ و ۷ فایل مورد نظر را پرنور کرده و سپس دکمه PLAY, MONO/STEREO را فشار دهید.

در مورد منوی کمک در منوی {عکس}

منو	دکمه ها	عملکرد
▶ Slide Show	▶ PLAY, MONO/ STEREO	تماشای نمایش اسلاید
▲▼◀▶ Move	↖ < >	حرکت به فایل یا محتوای بعدی
⊙ Select	ENTER	تماشای یک فایل خاص
↻ Close	RETURN	بازگشت به [Home Menu]

تنظیم تایمر خاموش

برای انتخاب زمان تاخیر از ۱۰ تا ۱۸۰ دقیقه دکمه **SLEEP** را ۱ یا چند بار فشار دهید، دستگاه پس از سپری شدن زمان خاموش خواهد شد. برای بررسی زمان باقی مانده، دکمه **SLEEP** را فشار دهید.

برای لغو عملکرد خاموش، دکمه **SLEEP** را چندین بار فشار دهید تا عبارت **SLEEP 10** نمایان شود سپس دکمه **SLEEP** را یک بار دیگر فشار دهید تا عبارت **SLEEP 10** نشان داده شود.

توجه !

- شما می توانید پیش از خاموش شدن دستگاه، زمان باقیمانده را بررسی کنید.
- دکمه **SLEEP** را فشار دهید، زمان باقیمانده در صفحه نمایش نشان داده می شود.

دیمر

دکمه **SLEEP** را یک بار فشار دهید. صفحه نمایش نیمه تاریک می شود. برای لغو دکمه **SLEEP** را چندین بار فشار دهید تا صفحه نمایش روشن شود.

قطع موقت صدا

برای قطع صدای دستگاه دکمه **MUTE** را فشار دهید. شما می توانید برای مواردی چون پاسخ گویی به تلفن صدای دستگاه را قطع کنید، عبارت **MUTE** در صفحه نمایش نمایان می شود.

حافظه آخرین صحنه DVD

این دستگاه آخرین صحنه از دیسک مشاهده شده را در حافظه ذخیره می کند. چنانچه دیسک را از دستگاه در آورید یا دستگاه را خاموش کنید، آخرین صحنه باز هم در حافظه باقی خواهد ماند. با قرار دادن دیسکی که صحنه آن در حافظه دستگاه است آن صحنه به طور خودکار فراخوان می شود.

ذخیره سازی در هنگام قطع برق - اختیاری

DVD

در صورتی که جریان برق قطع شود، پس از وصل شدن دوباره جریان برق، دستگاه از همان نقطه شروع به پخش دیسک می کند. سیستم به طور خودکار هر چند وقت یک بار وضعیت فعلی پخش را ذخیره می کند.

انتخاب سیستم - اختیاری

شما باید سیستم مناسب را با توجه به سیستم تلویزیون انتخاب کنید. دکمه **PAUSE/STEP II** را به مدت ۵ ثانیه فشار دهید تا بتوانید در [Home Menu] یک سیستم انتخاب کنید.

توجه !

چنانچه دستگاه USB متصل شود یا یک دیسک در دستگاه قرار داده شود، این مورد عمل نخواهد کرد.

تنظیم میزان صدای بلندگو

شما می توانید میزان صدای هر بلندگو را تنظیم نمایید.

۱. برای انتخاب بلندگوی دلخواه دکمه

SPEAKER LEVEL را چندین بار فشار دهید.

۲. برای تنظیم میزان صدای بلندگوی دلخواه در هنگامی

که منوی تنظیمات بر روی صفحه نمایش نمایان است، دکمه **VOL+/+** را فشار دهید.

۳. میزان صدای سایر بلندگوها را به همین روش تنظیم کنید.

خاموش شدن خودکار

در صورتی که این دستگاه به دستگاه جانبی وصل نباشد و مدت ۲۵ دقیقه مورد استفاده قرار نگیرد، به منظور صرفه جویی در مصرف برق، دستگاه به طور خودکار خاموش می شود. در صورتی که دستگاه جانبی از طریق ورودی آنالوگ به این دستگاه وصل شده باشد، پس از گذشت شش ساعت عملکرد فوق فعال می شود.

عملکردهای رادیو

از متصل بودن آنتن FM اطمینان حاصل کنید.
(به صفحه ۲۲ مراجعه شود).

گوش کردن به رادیو

۱. دکمه **RADIO&INPUT** را فشار دهید تا عبارت FM در صفحه نمایش نمایان شود.
آخرین ایستگاه دریافتی تنظیم خواهد شد.

۲. دکمه **TUNING (+/-)** را به مدت ۲ ثانیه فشار دهید تا علامت فرکانس شروع به تغییر کند. سپس آن را رها کنید. وقتی دستگاه در یک ایستگاه تنظیم شود عمل جستجو متوقف خواهد شد.

دکمه **TUNING (+/-)** را چندین بار فشار دهید.

۳. با فشار مکرر دکمه **VOL (+/-)** بر روی دستگاه کنترل از راه دور میزان صدا را تنظیم کنید.

تنظیم ایستگاه های رادیویی

شما می توانید ۵۰ ایستگاه برای FM تنظیم کنید.

پیش از تنظیم از کم بودن صدا اطمینان حاصل کنید.

۱. دکمه **RADIO&INPUT** را فشار دهید تا عبارت FM در صفحه نمایش نمایان شود.

۲. با استفاده از دکمه **TUNING (+/-)** فرکانس مورد نظر را انتخاب کنید.

۳. دکمه **ENTER** را فشار دهید تا یک شماره از قبل تنظیم شده در صفحه نمایش چشمک بزند.

۴. برای انتخاب شماره مورد نظر دکمه **PRESET (+/-)** را فشار دهید.

۵. دکمه **ENTER** را فشار دهید.

ایستگاه ذخیره می شود.

۶. برای ذخیره کردن سایر ایستگاه ها مراحل ۲ تا ۵ را تکرار کنید.

حذف تمامی ایستگاه های ذخیره شده

۱. دکمه **CLEAR** را به مدت ۲ ثانیه فشار دهید.

عبارت "ERASE ALL" بر روی صفحه نمایش چشمک خواهد زد.

۲. دکمه **CLEAR** را فشار دهید تا تمامی ایستگاه های رادیویی ذخیره شده پاک شوند.

حذف یک ایستگاه ذخیره شده

۱. برای انتخاب شماره مورد نظر جهت حذف دکمه **PRESET +/-** را فشار دهید.

۲. دکمه **CLEAR** را فشار دهید، شماره تنظیم شده در صفحه نمایش چشمک خواهد زد.

۳. برای حذف شماره انتخاب شده دکمه **CLEAR** را فشار دهید.

تقویت گیرندگی FM

دکمه **PLAY, MONO/STEREO** ► بر روی دستگاه

کنترل از راه دور فشار دهید. رادیو از حالت استریو به مونو تغییر کرده و گیرندگی بهتر می شود.

! توجه

- در برخی از حالت های سوراند، برخی بلندگوها هیچ صدایی ایجاد نکرده یا صدای کمی خلق می کنند. بسته به حالت سوراند و منبع صدا ممکن است صدا دارای عیوبی باشد.
- بعد از تغییر ورودی ممکن است نیاز به بازنشانی حالت سوراند باشد. گاهی اوقات حتی پس از تغییر تراک صوتی چنین چیزی لازم است.

تنظیم صدا

تنظیم حالت سوراند

این سیستم دارای یک تعداد جلوه صوتی فراگیر از قبل تنظیم شده است. شما می توانید با استفاده از **SOUND EFFECT** حالت صدای دلخواه را انتخاب کنید. هنگامی که اطلاعات جلوه صوتی نمایان است با استفاده از دکمه های < > می توانید جلوه صوتی را تغییر دهید. بسته به منابع صوتی و جلوه های صوتی عناوین نمایان شده برای اکولایزر ممکن است متفاوت باشند.

شرح	بر روی نمایشگر
شما می توانید از جلوه صوتی طبیعی همانند یک ۵/۱ کاناله بهره مند شوید. (اختیاری)	NAT PLUS
شما می توانید از صدای طبیعی و مطلوب بهره مند شوید. (اختیاری)	NATURAL
این برنامه فضای جالبی برای موسیقی ایجاد کرده، و شما می توانید حس کنید که در سالن واقعی راک، پاپ، جاز یا کلاسیک حضور دارید.	POP CLASSIC JAZZ ROCK
در هنگام پخش جلوه صوتی فراگیر، تریبل و باس را تقویت می کند.	BASS
صدای باس و تریبل را تقویت می کند.	LOUDNESS
بدون جلوه اکولایزر از صدا لذت ببرید.	BYPASS
شما می توانید از صدای موزونی برخوردار باشید. این حالت برای تمامی بلندگوهایی که در یک ردیف قرار دارند مناسب است.	P-FRONT (POWER FRONT) (اختیاری)



عملکرد

عملکردهای پیشرفته

توجه !

- شما می توانید میزان درصد ضبط برای ضبط USB را بر روی صفحه در هنگام ضبط بررسی نمایید. (فقط دیسک صوتی یا MP3/WMA)
 - در هنگام ضبط MP3/WMA صدایی شنیده نمی شود.
 - وقتی در هنگام پخش عمل ضبط را متوقف کنید فایلی که ضبط شده ذخیره می گردد، (به غیر از MP3/WMA)
 - در هنگام ضبط USB از کشیدن دستگاه USB یا خاموش کردن خودداری کنید. در غیر این صورت فایل ناقصی ایجاد شده و در رایانه حذف نخواهد شد.
 - اگر ضبط USB عمل نکند، پیغام های زیر NO REC یا NO USB, ERROR, USB FULL بر روی صفحه نمایش نشان داده می شود.
 - دستگاه کارتخوان یا دیسک سخت جانبی برای ضبط USB قابل استفاده نیست.
 - وقتی برای مدت زمان طولانی شما عمل ضبط را انجام می دهد (حدود ۲ ساعت) فایل به صورت ۱۲۸ مگابایت ضبط می شود. کمتر از ۴ فایل ضبط خواهد شد.
 - چنانچه در هنگام پخش ضبط را متوقف کنید فایل ضبط شده تا آن لحظه ذخیره خواهد شد (بجز MP3/WMA)
 - در وضعیت دیسک CD-G, DTS ضبط USB عمل نخواهد کرد.
 - در هنگام ضبط تمامی تراک ها فایل های داخل پوشه های فرعی ضبط نمی شوند.
 - شما نمی توانید بیش از ۹۹۹ فایل ضبط کنید.
 - شماره گذاری فایل های در حال ضبط از پایین ترین شماره وارد می شوند. چنانچه برخی از فایل های ضبط شده را پاک کنید، فایل ضبط بعدی ممکن است دارای پایین ترین شماره باشد.
- تکتیر غیرمجاز از موارد محافظت شده از قبیل برنامه های رایانه ای، فایل ها، برنامه های ارسالی و ضبط صدا بر خلاف قوانین کپی رایت بوده و منجر به پیگیری قضایی می شود. این دستگاه نباید برای چنین مقاصدی مورد استفاده قرار گیرد.

متعهد باشید و به قوانین کپی رایت احترام بگذارید.

ضبط بر روی USB

شما می توانید با اتصال دستگاه USB به پورت موجود بر روی دستگاه، موسیقی یا منبع صوتی را بر روی دستگاه USB ضبط کنید.

۱. دستگاه USB را به این دستگاه متصل کنید.
۲. حالتی را که می خواهید ضبط کنید انتخاب نمایید. ابتدا یک منبع صدا پخش کنید.
۳. با فشار **REC** ● مرحله ضبط را آغاز نمایید.
۴. برای توقف ضبط دکمه **STOP** ■ را فشار دهید.

[All tracks/ files recording]

ضبط بر روی USB در حالت توقف یا پخش.

[Program list recording]

پس از علامت گذاری فایل های دلخواه شما می توانید آن را بر روی USB ضبط کنید. (به صفحه ۳۱ مراجعه شود.)

قابل ذخیره به روش های زیر

<ul style="list-style-type: none"> ■ CD_REC <ul style="list-style-type: none"> TRK_001 TRK_002 : : 	دیسک صوتی
<ul style="list-style-type: none"> ■ FILE_REC <ul style="list-style-type: none"> 001_ABC(File name) 002_DEF(File name) : : 	MP3/ WMA
<ul style="list-style-type: none"> ■ EXT_REC <ul style="list-style-type: none"> AUDIO_001 AUDIO_002 : : 	سایر منابع (رادیو، AUX، سیار)

استفاده از فن آوری بی سیم® Bluetooth

گوش کردن به آهنگ دستگاه بلوتوث

منطبق کردن این دستگاه و دستگاه بلوتوث

پیش از شروع مرحله انطباق، از روشن بودن عملکرد بلوتوث در دستگاه بلوتوث تان اطمینان حاصل کنید. به دفترچه راهنمای دستگاه بلوتوث تان مراجعه کنید. به محض برقراری انطباق، دیگر نیازی به انطباق مجدد نیست.

۱. با استفاده از دکمه ی **RADIO&INPUT** عملکرد بلوتوث را انتخاب کنید. عبارت "BT" و "سیس" BT READY" در صفحه نمایش نمایان می شود.

۲. دستگاه بلوتوث را راه انداخته و عملکرد انطباق را انجام دهید. هنگام جستجو برای این دستگاه مجهز به بلوتوث، فهرستی از دستگاه های یافت شده در نمایشگر دستگاه بلوتوث نمایان می شود و این بستگی به نوع دستگاه بلوتوث دارد. دستگاه شما با نام LG Audio شناسایی می شود.

۳. پین کد را وارد کنید.

پین کد عبارت است از 0000.

۴. وقتی این دستگاه با موفقیت با دستگاه بلوتوث شما منطبق شود، چراغ LED بلوتوث این دستگاه روشن شده و عبارت PAIRED نمایان می شود.

توجه !

بسته به نوع دستگاه بلوتوث، برخی دستگاه ها دارای روش انطباق متفاوتی هستند.

۵. گوش کردن به موسیقی

برای پخش موسیقی ذخیره شده در دستگاه بلوتوث، به راهنمای دستگاه بلوتوث تان مراجعه کنید.

توجه !

• چنانچه عملکرد دستگاه را تغییر دهید، عملکرد بلوتوث قطع شده و مرحله انطباق را دوباره باید انجام دهید. (بلوتوث → ← عملکردی به غیر از بلوتوث)
• AVRCP در این دستگاه امکان پذیر نیست.

درمورد بلوتوث

Bluetooth® عبارت است از فن آوری ارتباطی بی سیم که برای اتصال دامنه کوتاه به کار می رود.

برد آن ۱۰ متر است.

(چنانچه امواج الکترونیکی دیگری در فضا باشد و یا شما اتصال Bluetooth® را در اتاق دیگری برقرار کرده باشید ممکن است صدا قطع و وصل شود).

اتصال دستگاه های شخصی با فن آوری بی سیم

Bluetooth® هیچ هزینه ای را در بر نمی گیرد. گوشی همراه مجهز به فن آوری بی سیم Bluetooth® در صورتی که ارتباط فن آوری بی سیم Bluetooth® برقرار شده باشد از طریق Cascade عمل می کند.

دستگاه های موجود: گوشی همراه، MP3، لپ تاپ، PDA (این دستگاه گوشی های استریو را پشتیبانی می کند).

مشخصات بلوتوث

به منظور استفاده از فن آوری بی سیم بلوتوث، دستگاه ها باید قادر به تفسیر مشخصه های خاصی باشند. این دستگاه با مشخصات زیر سازگار است.

A2DP (مشخصه پخش صدای پیشرفته)

AVRCP (مشخصه کنترل از راه دور پخش صدا/

تصویر)

گوش کردن به آهنگ های این دستگاه با استفاده از دستگاه بلوتوث

کار با دستگاه بلوتوث
شما می توانید با استفاده از AVRCP دستگاه بلوتوث متصل شده، دستگاه را به کار بیندازید. برای اطلاعات بیشتر پیرامون عملکرد، به دفترچه راهنمای بلوتوث مراجعه شود.

منطبق کردن این دستگاه و دستگاه بلوتوث
پیش از شروع مرحله انطباق، از روشن بودن عملکرد بلوتوث اطمینان حاصل کنید. به دفترچه راهنمای دستگاه بلوتوث مراجعه شود. به محض انجام مرحله تطابق دیگر نیازی به انجام مجدد نیست.

توجه !

این عملکردها برای برخی از دستگاه های بلوتوث امکان پذیر نیست. بعلاوه بسته به دستگاه بلوتوث متصل شده عملکردهای واقعی ممکن است متفاوت باشند.

۱. عملکردی به غیر عملکرد بلوتوث را با استفاده از دکمه **RADIO&INPUT** انتخاب کنید.
۲. دستگاه بلوتوثی را که باید به این دستگاه متصل شود

در فاصله ۱ متری از این دستگاه قرار دهید.

۳. دستگاه بلوتوث را در حالت تطبیق قرار دهید.

به دفترچه راهنمای دستگاه بلوتوث مراجعه شود.

۴. دکمه **Bluetooth** را فشار داده و نگه دارید.

عبارت "INQUIRY" نمایان می شود.

چنانچه بلوتوث جستجو شده فقط یکی بود عمل انطباق

دستگاه را انجام دهید. به مرحله ۷ مراجعه شود.

۵. دستگاه بلوتوث بسته به نوع آن در صفحه نمایش

نمایان می شود.

۶. با استفاده از دکمه های ۸ و ۷ دستگاه بلوتوث مورد

نظر را انتخاب کرده و سپس دکمه **ENTER** را فشار

دهید.

۷. با استفاده از دکمه های اعداد پین کد را وارد کنید.

پین کد : 0000

۸. برای تایید دکمه **ENTER** را فشار دهید.

وقتی این دستگاه با موفقیت با دستگاه بلوتوث شما

منطبق شود، علامت بلوتوث این دستگاه روشن شده و

عبارت "BT SRC" نمایان می شود.

شما می توانید با استفاده از دستگاه بلوتوث به موسیقی

پخش شده این دستگاه گوش کنید.

صدای بلندگوها قطع خواهد شد.

توجه !

- شما نمی توانید در این حالت از صدا، جلو صوتی، میزان صدای بلندگو استفاده کنید.

اتصال و انفصال با دستگاه بلوتوث

این عملکرد پس از انطباق انجام می شود.

برای انطباق یا انفصال دستگاه بلوتوث دکمه **Bluetooth** را فشار دهید.

عبارات زیر در صفحه نمایش نمایان می شود.

اتصال : BT CONN

انفصال : DISCONN

توجه !

چنانچه عملکرد دستگاه را تغییر دهید، عملکرد بلوتوث

قطع می شود، برای انطباق دوباره دکمه **Bluetooth**

را فشار دهید.

(بلوتوث ← عملکردی به غیر از بلوتوث)

بررسی اطلاعات دستگاه بلوتوث متصل شده

این عملکرد پس از انطباق انجام می شود. شما می توانید

اطلاعات بلوتوث را بررسی کنید.

دکمه **INFO/DISPLAY** را چندین بار فشار داده

و نگه دارید.

اطلاعات بلوتوث همانند زیر تغییر می کند.

Local Bluetooth Device Address → Device Name
→ None →

! توجه

- این دستگاه مشخصه گوشی موبو (مشخصه هندز فری) را پشتیبانی نمی کند.
- در صورت تداخل امواج الکترونیکی سایر دستگاه ها ممکن است صدا قطع شود.
- شما نمی توانید قطعه بلوتوث این دستگاه را کنترل کنید.
- عملکرد تطبیق فقط با یک دستگاه بلوتوث امکان پذیر است و تطبیق چند جانبه پشتیبانی نمی شود.
- علیرغم فاصله مجاز کمتر از ۱۰ متر بین بلوتوث و دستگاه، چنانچه مانعی بین این دو وجود داشته باشد ارتباط برقرار نخواهد شد.
- بسته به نوع دستگاه، ممکن است شما نتوانید از عملکرد بلوتوث استفاده کنید.
- شما می توانید با استفاده از گوشی همراه، MP3، نوت بوک، هد ست، غیره از سیستم بی سیم استفاده کنید.
- وقتی بلوتوث متصل نباشد، عبارت BT READY در صفحه نمایش نمایان می شود.
- چنانچه دستگاه هایی نظیر تجهیزات پزشکی، میکروویو یا دستگاه های شبکه بی سیم از فرکانس مشابه دستگاه بلوتوث استفاده کنند، ارتباط قطع خواهد شد.
- چنانچه فردی مابین دستگاه بلوتوث و دستگاه پخش قرار گیرد ارتباط قطع خواهد شد.
- چنانچه فاصله مابین بلوتوث و دستگاه بیشتر از حد مجاز شود، کیفیت صدا کمتر و کمتر شده و در نهایت با فراتر رفتن از دامنه ارتباطی، ارتباط بین بلوتوث و دستگاه قطع خواهد شد.
- دستگاه مجهز به فن آوری بی سیم بلوتوث در صورتی که خاموش شود و یا فاصله بیش از ۱۰ متر شود، ارتباط قطع خواهد شد.

عیب یابی

مشکل	رفع عیب
روشن نمی شود	سیم برق را به طور صحیح در پریز قرار دهید.
تصویر ندارد	حالت ورودی تصویر مناسبی را بر روی تلویزیون انتخاب کنید تا تصویر تلویزیون بر روی صفحه نمایان شود. کابل های تصویر را از هر دو طرف دستگاه و تلویزیون محکم متصل کنید.
صدا ندارد یا کم است	حالت ورودی صحیح دستگاه را انتخاب کنید تا صدای حاصل از دستگاه شنیده شود. کابل های صدا را به طور صحیح به ترمینال های ارتباطی متصل کنید. از کابل صدای جدید استفاده کنید.
کیفیت تصویر DVD پایین است	با یک پارچه نرم دیسک را از مرکز به طرف بیرون پاک کنید. یک دیسک قرار دهید.
DVD/CD پخش نمی شود	یک دیسک قابل پخش قرار دهید. (نوع دیسک، سیستم رنگ و کد منطقه را بررسی کنید). طرف قابل پخش دیسک را به طرف پایین قرار دهید. رمز عبور را وارد کرده یا میزان رده بندی را تغییر دهید.
هنگام پخش DVD یا دیسک صدای هوم شنیده می شود.	با یک پارچه نرم دیسک را از مرکز به طرف بیرون پاک کنید. دستگاه و لوازم صوتی را از تلویزیون دور کنید. اتصال آنتن را بررسی کرده و جهت آن را تنظیم کنید.
ایستگاه های رادیویی به درستی تنظیم نمی شوند.	در صورت لزوم از یک آنتن هوایی استفاده کنید. ایستگاه را به طور دستی تنظیم کنید. برخی از ایستگاه های رادیویی را تنظیم کنید. به صفحه ۳۴ مراجعه شود)
کنترل از راه دور به خوبی کار نمی کند.	دستگاه کنترل رو به دستگاه نیست. دستگاه کنترل از راه دور را به سمت دستگاه بگیرید. فاصله دستگاه کنترل از دستگاه زیاد است. فاصله از ۷ متر بیشتر نشود. مانعی بین دستگاه کنترل و دستگاه وجود دارد. مانع را از سر راه بردارید. باتری های دستگاه کنترل تخلیه شده اند. باتری های جدید جایگزین کنید.

نگهداری

نکاتی پیرامون دیسک ها

گرفتن دیسک

طرف قابل پخش دیسک را لمس نکنید.
برای گرفتن دیسک آن را از لبه ها بگیرید به طوری که انگشتان تان با آن تماس پیدا نکند.
از چسباندن نوار چسب یا کاغذ بر روی دیسک خودداری نمایید.

نگهداری دیسک ها

پس از پخش، دیسک را در قاب خود نگهدارید. دیسک را در معرض نور مستقیم آفتاب یا منابع حرارتی قرار ندهاد و هرگز آن را در ماشین پارک شده در زیر آفتاب رها نکنید.

تمیز کردن دیسک ها

اثر انگشت و وجود گردوغبار بر روی دیسک باعث افت کیفیت تصویر و مخدوش شدن تصویر می شود.
پیش از پخش با یک پارچه تمیز دیسک را پاک کنید.
دیسک را از مرکز به طرف بیرون پاک کنید.
از حلال های قوی چون الکل، بنزین، تینر، پاک کننده های شیمیایی یا اسپری آنتی استاتیک مورد استفاده برای صفحه های وینیل قدیمی، استفاده نکنید.

حمل دستگاه

هنگام جابجایی دستگاه

لطفاً جعبه و مواد بسته بندی اصلی را نگهداری کنید.
در هنگام اسباب کشی به منظور محافظت بیشتر، دستگاه را همانند روز نخست بسته بندی کنید.
سطح بیرونی دستگاه را تمیز نگهدارید

- از بکار گیری مایعات فرار نظیر اسپری حشره کش در نزدیکی دستگاه خودداری کنید.
- پاک کردن دستگاه به همراه اعمال نیرو موجب آسیب سطح بیرونی دستگاه می شود.
- هرگز برای مدت زمان طولانی محصولات لاستیکی و پلاستیکی را در تماس با دستگاه قرار ندهید.

تمیز کردن دستگاه

برای تمیز کردن دستگاه پخش از پارچه نرم و خشک استفاده کنید. در صورت کثیف بودن از پارچه ای که کمی به مواد شوینده ملایم آغشته شده استفاده کنید.
از حلال های قوی چون الکل، بنزین، تینر استفاده نکنید چون به سطح بیرونی دستگاه آسیب می رسانند.

نگهداری دستگاه

این دستگاه از فن آوری بالایی برخوردار بوده و در صورتی که قطعات درایو دیسک و لنز آن کثیف و کهنه شوند تصویر بی کیفیت خواهد شد. برای جزئیات بیشتر به نزدیک ترین مرکز خدمات مجاز مراجعه کنید.

فهرست کد منطقه

از لیست زیر کد منطقه را بیابید.

منطقه	کد	منطقه	کد	منطقه	کد	منطقه	کد
Afghanistan	AF	Fiji	FJ	Monaco	MC	Singapore	SG
Argentina	AR	Finland	FI	Mongolia	MN	Slovak Republic	SK
Australia	AU	France	FR	Morocco	MA	Slovenia	SI
Austria	AT	Germany	DE	Nepal	NP	South Africa	ZA
Belgium	BE	Great Britain	GB	Netherlands	NL	South Korea	KR
Bhutan	BT	Greece	GR	Antilles	AN	Spain	ES
Bolivia	BO	Greenland	GL	New Zealand	NZ	Sri Lanka	LK
Brazil	BR	Hong Kong	HK	Nigeria	NG	Sweden	SE
Cambodia	KH	Hungary	HU	Norway	NO	Switzerland	CH
Canada	CA	India	IN	Oman	OM	Taiwan	TW
Chile	CL	Indonesia	ID	Pakistan	PK	Thailand	TH
China	CN	Israel	IL	Panama	PA	Turkey	TR
Colombia	CO	Italy	IT	Paraguay	PY	Uganda	UG
Congo	CG	Jamaica	JM	Philippines	PH	Ukraine	UA
Costa Rica	CR	Japan	JP	Poland	PL	United States	US
Croatia	HR	Kenya	KE	Portugal	PT	Uruguay	UY
Czech Republic	CZ	Kuwait	KW	Romania	RO	Uzbekistan	UZ
Denmark	DK	Libya	LY	Russian Federation	RU	Vietnam	VN
Ecuador	EC	Luxembourg	LU	Saudi Arabia	SA	Zimbabwe	ZW
Egypt	EG	Malaysia	MY	Senegal	SN		
El Salvador	SV	Maldives	MV				
Ethiopia	ET	Mexico	MX				

فهرست کد زبان

برای وارد کردن زبان دلخواه به منظور تنظیمات اولیه: [صدای دیسک]، [زیرنویس دیسک] و [منوی دیسک] از فهرست زیر استفاده کنید.

زبان	کد	زبان	کد	زبان	کد	زبان	کد
Afar	6565	French	7082	Lithuanian	7684	Sindhi	8368
Afrikaans	6570	Frisian	7089	Macedonian	7775	Singhalese	8373
Albanian	8381	Galician	7176	Malagasy	7771	Slovak	8375
Ameharic	6577	Georgian	7565	Malay	7783	Slovenian	8376
Arabic	6582	German	6869	Malayalam	7776	Spanish	6983
Armenian	7289	Greek	6976	Maori	7773	Sudanese	8385
Assamese	6583	Greenlandic	7576	Marathi	7782	Swahili	8387
Aymara	6588	Guarani	7178	Moldavian	7779	Swedish	8386
Azerbaijani	6590	Gujarati	7185	Mongolian	7778	Tagalog	8476
Bashkir	6665	Hausa	7265	Nauru	7865	Tajik	8471
Basque	6985	Hebrew	7387	Nepali	7869	Tamil	8465
Bengali; Bangla	6678	Hindi	7273	Norwegian	7879	Telugu	8469
Bhutani	6890	Hungarian	7285	Oriya	7982	Thai	8472
Bihari	6672	Icelandic	7383	Panjabi	8065	Tonga	8479
Breton	6682	Indonesian	7378	Pashto, Pushto	8083	Turkish	8482
Bulgarian	6671	Interlingua	7365	Persian	7065	Turkmen	8475
Burmese	7789	Irish	7165	Polish	8076	Twi	8487
Byelorussian	6669	Italian	7384	Portuguese	8084	Ukrainian	8575
Chinese	9072	Japanese	7465	Quechua	8185	Urdu	8582
Croatian	7282	Kannada	7578	Rhaeto-Romance		Uzbek	8590
Czech	6783	Kashmiri	7583		8277	Vietnamese	8673
Danish	6865	Kazakh	7575	Rumanian	8279	Volapük	8679
Dutch	7876	Kirghiz	7589	Russian	8285	Welsh	6789
English	6978	Korean	7579	Samoan	8377	Wolof	8779
Esperanto	6979	Kurdish	7585	Sanskrit	8365	Xhosa	8872
Estonian	6984	Laothian	7679	Scots Gaelic	7168	Yiddish	7473
Faroese	7079	Latin	7665	Serbian	8382	Yoruba	8979
Fiji	7074	Latvian, Lettish	7686	Serbo-Croatian	8372	Zulu	9085
Finnish	7073	Lingala	7678	Shona	8378		



فن آوری بی سیم بلوتوث عبارت است از یک سیستمی که ارتباط رادیویی بین دستگاه های الکترونیکی به شعاع ۱۰ متری برقرار می کند.

ارتباط دستگاه ها از طریق فن آوری بی سیم بلوتوث هیچ هزینه ای در بر ندارد.

یک گوشی همراه مجهز به فن آوری بی سیم بلوتوث هنگام اتصال از طریق فن آوری بی سیم بلوتوث از طریق Cascade عمل می کند.

علامت واژه **Bluetooth** و لوگوهای آن به شرکت **Bluetooth** SIG, Inc متعلق بوده و استفاده از این علائم و سایر علائم تجاری و نام های تجاری توسط ال جی الکترونیکیس با اجازه از صاحبان آنها صورت گرفته است.

علائم تجاری و امتیازها



ساخته شده تحت امتیاز لابراتوارهای دالبی. دالبی و نماد **DD** علائم تجاری لابراتوارهای دالبی هستند.



HDMI ، آرم HDMI و High-Definition Multimedia Interface علائم تجاری یا علائم تجاری ثبت شده هستند.



DVD عبارت است از آرم تجاری فرمت دی وی دی / لوگوی صنایع امتیاز.



DivX، **DivX Certified** و آرم های مربوطه از علائم تجاری شرکت **Rovi** یا شرکت های تابعه بوده و استفاده از آنها با اجازه صورت می گیرد.



مشخصات فنی

عمومی	
به برجسب اصلی مراجعه شود.	شرایط برق
به برجسب اصلی مراجعه شود.	مصرف برق
360 x 60.5 x 299 mm without foot	ابعاد (عرض × ارتفاع × طول)
۲/۶۶ کیلوگرم	وزن خالص (تقریبی)
41 °F to 95 °F (5 °C to 35 °C)	دمای کارکرد
۵ تا ۹۰ درصد	رطوبت کارکرد
DC 5 V \equiv 500 mA	منبع تغذیه USB

ورودی ها / خروجی ها	
1.0 V (p-p), 75 Ω , sync negative, RCA jack x 1	خروجی تصویر
19 pin (Type A, HDMI™ Connector)	خروجی HDMI (تصویر / صدا)
2.0 Vrms (1 kHz, 0 dB), 600 Ω , RCA jack (L, R) x 1	ورودی صدای آنالوگ
3 V (p-p), Optical jack x 1	ورودی دیجیتال (اپتیکال)
0.5 Vrms (3.5 mm stereo jack)	PORT. IN

آمپلی فایر	
۱۸۰ وات + ۱۸۰ وات (۳ اهم در ۱ کیلوهرتز)	حالت استریو
۱۶۷ وات + ۱۶۷ وات (۳ اهم در ۱ کیلوهرتز)	چلو
۱۶۷ وات (۳ اهم در ۱ کیلوهرتز)	مرکزی
۱۶۷ وات + ۱۶۷ وات (۳ اهم در ۱ کیلوهرتز)	سوراند
۱۶۷ وات (۳ اهم در ۶۰ کیلوهرتز)	ساب ووفر

رادیو	
۸۷/۵ تا ۱۰۸ مگاهرتز یا ۸۷/۵۰ تا ۱۰۸/۰۰ مگاهرتز	دامنه تنظیم FM

بلندگوی جلو	
نوع	یک بلندگوی یک تکه
امپدانس	۳ اهم
توان ورودی	۱۶۷ وات
حداکثر توان ورودی	۳۳۴ وات
ابعاد خالص (عرض × ارتفاع × طول)	۲۵۰ × ۱۱۵۰ × ۲۵۰ میلی متر
وزن خالص	۳/۷ کیلوگرم

بلندگوی عقب	
نوع	یک بلندگوی یک تکه
امپدانس	۳ اهم
توان ورودی	۱۶۷ وات
حداکثر توان ورودی	۳۳۴ وات
ابعاد خالص (عرض × ارتفاع × طول)	۲۵۰ × ۱۱۵۰ × ۲۵۰ میلی متر
وزن خالص	۳/۷ کیلوگرم

بلندگوی مرکزی	
نوع	یک بلندگوی یک تکه
امپدانس	۳ اهم
توان ورودی	۱۶۷ وات
حداکثر توان ورودی	۳۳۴ وات
ابعاد خالص (عرض × ارتفاع × طول)	۲۶۰ × ۹۲ × ۷۳ میلی متر
وزن خالص	۰/۶۵ کیلوگرم

ساب ووفر	
نوع	یک بلندگوی یک تکه
امپدانس	۳ اهم
توان ورودی	۱۶۷ وات
حداکثر توان ورودی	۳۳۴ وات
ابعاد خالص (عرض × ارتفاع × طول)	۱۳۳ × ۳۵۲ × ۳۲۵ میلی متر
وزن خالص	۵/۲ کیلوگرم

طرح و مشخصات فنی بدون اطلاع قبلی قابل تغییر است.



فهرست نمایندگان صوتی و تصویری شرکت خدمات گلیران

شهر	تلفن
بناب	۷۲۴۲۸۲۰
بندر انزلی	۴۲۴۸۱۹۶-۴۲۴۲۴۲۳
بندر کیشهر	۴۸۲۸۱۹۵
بندر عباس	۲۲۳۷۴۶۷
بوئین زهرا	۴۲۲۲۹۱
بوشهر	۲۵۴۱۱۱۰-۲۵۲۲۸۹۵
بوکان	۶۲۲۴۴۷۱-۶۲۲۴۸۲۲
بومهن	۷۶۲۲۰۴۴۵-۶
بهار	۴۲۲۴۲۷۲
بهبهان	۲۳۱۵۰۱۰
بهبهر	۵۲۲۸۲۲۹-۵۲۲۴۸۵۶
بیجار	۴۲۲۴۵۳۷-۸
بیرجند	۴۴۴۰۶۶۰
پارس آباد مغان	۷۲۸۵۱۷۸-۷۲۸۳۷۷۰
پاکدشت	۳۶۰۲۳۱۱۹
پاوه	۷۲۲۴۶۳۹
پلدختر	۴۲۲۲۲۰۸
پیرانشهر	۴۲۲۷۷۶۸
تالش	۴۲۳۵۱۱۵-۴۲۲۰۲۰۳
تایباد	۴۲۲۰۷۹۶-۴۲۲۲۵۴۰
تبریز	۰۲۱-۸۴۷۲۳
تربت جام	۲۲۲۷۷۹۱
تربت حیدریه	۲۲۲۴۴۷۱
تکاب	۵۲۲۵۲۸۲
تنکابن	۴۲۸۲۹۲۳
تهران	۰۲۱-۸۴۷۲۳
جاجرم	۳۲۲۳۹۸۲
جغتای	۵۶۲۳۶۷۷
جوانرود	۶۲۲۵۸۴۴
جویبار	۳۲۲۵۵۴۷
جوین	۵۲۲۱۲۱۴
جهرم	۴۴۴۶۰۸۵-۲۲۷۵۶۲۸
جیرفت	۲۴۱۰۸۲۵
چابهار	۲۲۲۰۶۸۹
چالوس	۲۲۲۷۲۵۲
چمستان	۵۲۲۲۲۰۷
چناران	۶۲۲۷۶۹۲-۶۲۲۲۲۳۰
خدابنده (قیدار)	۴۲۲۴۲۲۲
خرم آباد	۲۲۰۷۵۶۷
خرم بید	۳۵۲۴۱۳۹
خرمدره	۵۵۲۷۰۰۰
خرمشهر	۴۲۲۵۰۰۸

شهر	تلفن
آبادان	۴۴۳۷۸۲۶-۴۴۳۷۹۱۲
آباده	۲۳۲۸۲۸۱
آبیک	۲۸۲۶۸۷۵
آستارا	۵۲۲۲۳۵۹
آستانه اشرفیه	۴۲۲۴۶۰۳
آشخانه	۴۲۲۲۸۴۶
آمل	۲۲۲۸۳۶۸
ابركوه	۶۸۲۳۶۱۷
اراک	۲۲۴۹۰۶۶-۲۲۳۳۹۳۹
اردبیل	۲۲۴۵۵۸۱-۲۲۴۹۳۷۰-۲۲۴۹۳۷۱
اردستان	۵۲۴۲۷۲۰
اردکان	۷۲۳۰۷۸۲
ارسنجان	۷۶۳۳۰۳۹
ارومیه	۲۲۲۴۵۷۱-۲۲۳۷۷۰۰
استهبان	۴۲۲۷۱۸۲
اسدآباد	۳۲۲۴۲۸۶
اسفراین	۷۲۲۹۵۹۶
اسکو	۲۲۲۱۶۱۵
اسلام آباد غرب	۵۲۳۲۹۶۹
اسلامشهر	۵۶۱۴۹۵۹۶-۵۶۱۴۹۵۹۷
اصفهان	۰۲۱-۸۴۷۲۳
اقلید	۴۲۲۹۱۴۴-۴۲۲۸۸۶۰
الشتر	۵۲۲۱۹۶۹
الیگودرز	۲۲۲۱۴۴۴
امیدیه	۳۲۲۵۳۳۰-۳۲۲۳۶۹۷
امیرکلا	۳۲۴۵۰۰۱-۳۲۴۸۰۹۵
اندیشه	۶۵۵۱۰۳۱۴-۶۵۵۳۹۳۱۹-۶۵۵۰۱۰۵۳
اندیمشک	۴۲۲۸۲۲۱-۴۲۲۸۱۲۴
اهر	۲۲۲۲۲۴۲
اهواز	۰۶۱۱-۳۱۳۵
ایذه	۵۲۳۵۰۹۴
ایلام	۳۳۲۸۴۷۲-۳۳۴۳۷۸-۳۳۵۱۰۲۱
بایل	۰۲۱-۸۴۷۲۳
بابلسر	۵۲۵۲۸۸۸-۵۲۵۳۸۸۸
باغملک	۴۲۲۴۰۰۱
بانه	۴۲۶۲۵۷۶
بجنورد	۲۲۴۰۶۴۱-۲۲۲۰۰۶۳
برازجان	۴۲۳۰۳۸۹
بروجرد	۲۶۲۸۲۸۸-۲۶۲۳۶۳۰
بروجن	۴۲۲۴۴۱۹
بستان آباد	۴۱۲۴۷۲۳
بم	۲۳۱۱۱۷۷

فهرست نمایندگان صوتی و تصویری شرکت خدمات گلدیران

شهر	تلفن
سندج	۲۲۳۷۸۶۸-۲۲۴۴۷۰۰
سوادکوه	۵۲۵۴۹۴۱
سیرجان	۴۲۲۳۷۲۵
شادگان	۲۲۲۱۱۲۳
شازند	۴۲۲۳۸۲۴
شاهرود	۳۳۹۱۲۰۰-۳۳۹۱۰۰۰-۲۲۳۰۱۵۰-۳۳۹۱۱۰۰
شاهین دژ	۴۲۲۲۱۸۶
شاهین شهر	۵۲۴۰۹۵۹
شهبستر	۲۲۲۴۸۶۸
شفت	۷۸۲۳۰۶۵-۷۸۲۵۰۹۰
شوش دانیال	۵۲۱۴۷۱۵
شوشتر	۶۲۲۰۸۱۱
شهر الوند	۲۲۲۵۷۰۵-۲۲۲۰۷۶۲
شهربابک	۴۲۲۲۸۵۱
شهر قدس	۴۶۸۳۲۵۴۳
شهرضا	۲۲۲۵۱۳۳-۲۲۲۴۲۱۰
شهرکرد	۲۲۲۲۵۵۵-۲۲۲۴۴۷۷
شیراز	۰۲۱-۸۴۷۳۳
شیروان	۶۲۲۸۲۳۰
صحنه	۲۲۲۲۸۲۵
صومعه سرا	۲۲۲۴۳۲۱
طبرس	۴۲۲۸۵۵۱-۳
عباس آباد تنکابن	۴۶۲۵۲۵۰
عجبشیر	۶۲۲۶۷۱۵
علی آباد کتول	۶۲۲۱۱۵۶
فارسان	۷۲۲۰۹۵۰
فاروج	۸۲۲۳۹۰۲
فردوس	۲۲۲۹۹۵۴
فریدونکنار	۵۶۶۳۷۰۷-۵۶۶۸۲۱۵
فریمان	۶۲۲۶۲۶۶
فسا	۲۲۲۸۳۶۲
فولاد شهر	۲۶۲۳۶۱۱-۲۲۲۷۸۳۳
فومن	۷۲۲۴۵۵۷-۷۲۲۴۵۵۷
فیروز آباد	۶۲۲۸۲۸۲
فیروزکوه	۷۶۴۴۴۰۱۷
قائم شهر	۲۳۴۷۷۱۲-۳۲۸۵۷۱۲-۲۳۴۷۲۰۶
قاین	۵۲۲۱۰۸۴
قرچک ورامین	۳۶۱۲۵۰۵۵-۳۶۱۲۷۳۸
قروه	۵۲۲۶۴۵۴-۵۲۳۲۹۸۴
قره ضیاء الدین	۲۲۲۷۶۵۹
قزوین	۲۲۲۸۵۶۰
قم	۷۲۰۸۷۰۲

شهر	تلفن
خلخال	۴۲۲۲۰۲۶
خمام	۴۲۲۲۸۹۰-۴۲۲۳۹۴۰
خمین	۲۲۲۲۹۰۱-۲۲۲۰۲۷۰
خمینی شهر	۳۶۷۸۸۳۳
خواف	۴۲۲۹۲۴۰
خوانسار	۲۲۲۵۱۰۶
خوی	۲۲۵۲۲۹۰-۲۲۵۶۹۹۰
داراب	۶۲۲۸۶۹۱
داران	۴۲۲۳۸۱۲
دامغان	۵۲۳۱۰۵۵
داورزن	۴۲۲۳۵۰۰
درگز	۵۲۲۴۷۵۲
دره شهر	۵۲۲۳۴۸۷
دزفول	۲۲۳۷۵۵۲-۲۲۳۷۲۹۶
دلیجان	۴۲۲۶۸۲۸
دورود	۴۲۳۸۲۲۶
دهدشت	۳۲۲۴۴۲۰-۳۲۲۸۷۱۸
دهلران	۷۲۲۶۹۹۰
رامسر	۵۲۵۷۴۹۰
رامهرمز	۲۲۳۸۴۶۲
رباط کریم	۵۶۳۳۷۰۵۵
رستم آباد رودبار	۶۳۷۳۳۵۳
رشت	۰۲۱-۸۴۷۳۳
رضوانشهر	۴۶۲۰۹۴۴
رفسنجان	۸۲۲۶۱۷۰-۸۲۲۰۵۵۶
رودان	۴۲۲۶۶۱۰
رودسر	۶۲۲۷۸۴۴
زابل	۲۲۲۲۳۹۲-۲۲۲۴۹۰۷
زاهدان	۳۲۲۱۲۹۲-۳۲۱۹۶۴۴
زرین شهر	۲۲۳۱۸۲۱
زنجان	۵۲۴۵۲۵۶-۵۲۵۸۶۲۹
ساری	۲۲۶۳۴۱۰
ساوه	۲۲۲۹۷۸۶-۲۲۲۸۴۸۲
سبزوار	۲۲۲۸۹۶۰
سراب	۲۲۲۴۴۹۹
سرابله	۴۲۲۴۶۱۰
سرپل ذهاب	۲۲۲۳۹۴۰
سرخس	۵۲۲۶۰۳۴
سقز	۳۲۲۱۲۵۰-۳۲۲۱۷۲۹
سلماس	۵۲۲۸۲۲۱
سمنان	۳۳۴۷۰۵۴-۳۳۴۷۰۵۵
سنقر	۴۲۲۴۰۴۰

فهرست نمایندگان صوتی و تصویری شرکت خدمات گلدیران

شهر	تلفن
میاندوآب	۲۲۶۷۶۰۴-۵
میانه	۲۲۲۱۰۰۲-۲۲۳۴۶۶۸
میبد	۷۷۳۲۸۵۰
مینودشت	۵۲۲۱۶۷۶
نائین	۲۲۵۵۷۸۸
نجف آباد	۲۶۲۸۷۶۵
نظرآباد	۴۵۳۵۶۸۴۸
نقده	۶۲۲۸۰۹۵-۶۲۲۴۴۴۱-۶۲۳۱۵۷۹-۶۲۳۱۵۸۰
نکاه	۵۶۲۴۲۲۰
نور	۶۲۵۱۹۱۹-۶۲۵۴۱۵۵-۶۲۵۵۵۸-۶۲۵۱۹۲۰
نورآباد دلفان	۷۲۲۴۳۲۲
نوشهر	۲۲۳۲۲۲۶-۲۲۳۴۰۸۰
نهاوند	۳۲۴۶۰۶۷
نهبندان	۶۲۲۱۹۶۱
نیریز	۵۲۲۴۶۴۸
نیشابور	۳۳۳۹۹۵۰-۳۳۳۴۰۹۰
ورامین	۳۶۲۵۲۳۱۶
ولایت جم	۷۶۳۲۱۴۸
هرسین	۳۳۲۱۹۳۱
همدان	۸۲۶۵۸۲۹-۸۲۶۲۵۲۹-۸۲۵۶۸۱۹
یاسوج	۳۳۳۹۶۹۹
یزد	۶۲۴۸۷۱۱

شهر	تلفن
قوچان	۲۲۲۱۸۷۵
کازرون	۲۲۴۱۲۵۳-۲۲۳۸۴۸۴
کاشان	۴۲۳۷۹۵۴-۴۲۳۰۰۱۴
کاشمر	۸۲۳۲۷۲۷
کامیاران	۳۵۲۷۹۵۲
کیبدر آهنگ	۵۲۲۶۸۰۳
کرج	۳۴۴۳۷۸۱۰-۳۴۴۲۹۴۷۳
کرمان	۲۷۲۳۴۶۳-۲۷۲۵۰۶۰
کرمانشاه	۸۳۵۷۳۱۶-۸۳۵۶۳۷۵
کلاردشت	۲۶۲۳۶۱۰
کلاله	۴۲۴۱۱۱۴
کمالشهر	۳۴۷۰۷۷۲۴-۳۴۷۰۹۲۵۸
کنکاور	۲۲۲۸۲۵۴
کوهدشت	۶۲۴۳۰۳۷
کیش	۴۴۶۲۶۷۴
کچساران	۲۲۲۷۰۷۳
گرگان	۲۲۶۱۴۱۰-۲۲۶۱۴۲۰-۲۲۴۴۴۴۷-۲۲۴۸۴۲۰-۲۲۴۸۴۱۰
گرمسار	۴۲۲۱۸۸۸
گلپایگان	۳۳۲۸۱۸۳
گلوگاه	۶۲۳۵۷۸۵
گناباد	۷۲۲۶۰۰۴
گنبد کاووس	۲۲۳۵۶۰۰
لاهیجان	۲۲۲۸۲۴۵
لنگرود	۵۲۲۹۴۰۱
لوشان	۶۴۲۲۰۷۷
ماکو	۳۳۳۲۶۲۲-۳۳۳۹۳۱۵
ماهشهر	۲۳۴۰۰۱۶
مبارکه	۵۲۲۲۶۸۱
محلات	۳۳۲۸۹۵۷
محمدیه	۲۵۷۷۲۳۷
محمود آباد	۷۷۴۲۹۸۶
مراغه	۲۲۲۹۱۰۲-۲۲۵۳۶۷۹
مرند	۲۲۴۴۶۴۵
مرودشت	۳۳۳۱۲۹۹
مریوان	۳۳۳۰۶۵۳
مسجد سلیمان	۲۲۲۹۵۶۷-۲۲۲۳۳۰۰
مشکین شهر	۵۲۳۴۷۳۲-۵۲۳۶۴۴۴
مشهد	۰۲۱-۸۴۷۳۳
ملایر	۲۲۲۱۲۱۰-۲۲۲۳۸۱۰
ملکان	۸۲۲۱۰۸۶
منجیل	۶۴۴۲۴۲۸
مهاباد	۲۲۲۲۲۹۷-۲۲۲۹۶۸۷

مرکز اطلاع رسانی و
خدمات مشتریان گلدیران

خط ویژه : ۰۲۱-۸۴۷۳۳

