



دفتَرچَه ی رَاهنَمَا  
سیسْتَم سینَمَای خَانگی  
DVD

لطفاً پیش از استفاده، این دفتَرچَه رَاهنَمَا رَا بَه دَقْت مَطَالعَه کَرده و  
آن رَا بَرای اسْتفَادَه های بَعْدی نَگَهْدارید.

LH-K948HTS (LH-K948HTS, LH-K948HTS)



MFL67406187

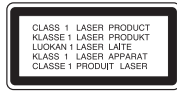

هشدار: این دستگاه از سیستم لیزر استفاده می کند. برای اطمینان از استفاده صحیح این دستگاه، لطفا دفترچه راهنما را به دقت مطالعه کرده و آن را برای استفاده بعدی نگه دارید. جهت حفظ و نگهداری دستگاه با مرکز خدمات مجاز تماس بگیرید. استفاده از کنترل ها، تنظیمات یا انجام مواردی بغیر از آنچه در اینجا ذکر شده است ممکن است منجر به تشعشع خطرناک شود. جهت جلوگیری از انتشار اشعه لیزر، از باز کردن در دستگاه خودداری نمایید. در هنگام باز بودن در دستگاه اشعه لیزر قابل رویت خواهد بود. به آن نگاه نکنید.

### هشدار پیرامون سیم برق

در مورد اکثر وسایل الکترونیکی توصیه می شود هر وسیله را به یک پریز مستقل متصل کنید.

هر وسیله الکترونیکی را به یک پریز مستقل که هیچ انشعاب و سه راهی دیگری به آن متصل نشده باشد وصل کنید.

به صفحه مشخصات فنی دفترچه راهنما مراجعه کنید.

به پریزهای دیوار سه راهی برق متصل نکنید چرا که باعث خرابی و شل شدن آنها می شود همچنین سیم های طولانی، ترک خورده یا آسیب دیده موجب بروز خطر می شود. وجود هر یک از موارد فوق منجر به آتش سوزی یا شوک الکتریکی می شود. هر چند وقت یکبار سیم وسایل برقی را کنترل کنید و در صورت وجود علائم خرابی آن را از برق بکشید و دیگر آن وسیله را استفاده نکنید و تعویض سیم را به تعمیرکار مجرب واگذار نمایید.

نگذارید که سیم های برق پیچیده، تاشده و در مسیر زیر پا و لای در در قرار بگیرد.

توجه کافی به دوشاخه ها، پریزهای دیواری و محل قرار گیری سیم وسایل میزول فرمایید.

برای قطع جریان اصلی برق، دوشاخه برق را از پریز بیرون بکشید. هنگام نصب دستگاه از اینکه دو شاخه در دسترس است اطمینان حاصل کنید.

## اطلاعات ایمنی



اخطار: به منظور کاهش شوک الکتریکی از باز کردن قاب (یا پشت) دستگاه خودداری کنید. هیچ قطعه قابل تعمیری برای کاربر وجود ندارد. برای تعمیر آن را به مرکز خدمات بسپارید.

علامت صاعقه با نوک پیکان در داخل مثلث متساوی الاضلاع هشدار است به کاربر مبنی بر وجود ولتاژ خطرناک در داخل که ممکن است باعث شوک الکتریکی افراد شود.

علامت توجه در داخل مثلث متساوی الاضلاع آگاه کردن کاربر از وجود نکات مهم ایمنی و نگهداری است که به همراه محصول ارائه شده است.

هشدار: به منظور پیشگیری از آتش سوزی یا شوک الکتریکی این دستگاه را در معرض باران یا رطوبت قرار ندهید.

هشدار: از نصب دستگاه در محل بسته نظیر کتابخانه و موارد مشابه خودداری کنید.

اخطار: از مسدود کردن روزه های تهویه دستگاه خودداری کنید. دستگاه را مطابق دستورالعمل های کارخانه نصب کنید.

روزنه های روی قاب دستگاه جهت اطمینان از عملکرد صحیح دستگاه و جلوگیری از افزایش حرارت دستگاه تعبیه شده اند.

این روزنه ها را با قرار دادن دستگاه بر روی رختخواب، میبل، فرش یا سطوح مشابه مسدود نکنید. این دستگاه نباید در داخل کتابخانه و کمد نصب شود مگر آن که از تهویه مناسب مطابق توصیه های سازنده برخوردار باشد.

هنگام فرمت کردن لوح فشرده قابل رایت، به منظور سازگار شدن دیسک ها با دستگاه های پخش دی وی ال جی گزینه [Mastered] فعال باشد، دیگر قابل استفاده در دستگاه های پخش ال جی نخواهد بود. (Live File System/ Mastered): سیستم فرمت دیسک برای ویدئوز ویستا)

**CE** بدین وسیله شرکت ال جی الکترونیکس اعلام می دارد که این دستگاه مطابق با با شرایط لازم و سایر معاهدات مربوطه قوانین Directive 2004/108/EC, 2006/95/EC and 2009/125/EC است.

**European Standards Centre:**  
Krijgsman 1, 1186 DM Amstelveen  
The Netherlands

این دستگاه مجهز به باتری یا انباره (اکومولاتور) قابل تعویض است.

**روش صحیح درآوردن باتری یا جدا کردن باتری از دستگاه**  
با معکوس نمودن مراحل نصب باتری، باتری را درآوردید. برای جلوگیری از آلودگی محیط زیست و تهدید احتمالی سلامتی انسان یا حیوانات باتری کهنه را به طرز صحیح معدوم کرده و یا در ظرف بازیافت قرار دهید. از قرار دادن باتری کهنه در کنار سایر زباله ها خودداری کنید. توصیه می شود آن را در چرخه بازیافت محل قرار دهید.  
از قرار دادن باتری در معرض نور آفتاب، آتش و حرارت بیش از حد خودداری کنید.  
**اخطار:** دستگاه نباید در معرض آب (قطره یا پاشیده شدن) قرار گیرد و از قرار دادن اشیاء حاوی آب نظیر گلدان بر روی دستگاه خودداری کنید.

### قوانین کپی رایت (حفظ حقوق پدیدآورنده)

طبق قانون تکثیر، پخش، نمایش، پخش از طریق کابل، پخش در اماکن عمومی یا کرایه موارد کپی رایت بدون اجازه از صاحب اثر ممنوع است. این دستگاه دارای عملکرد محافظت از تکثیر ابداع شده توسط مایکروویژن است. سیگنال های محافظت از تکثیر بر روی برخی از لوح های فشرده ضبط شده است. هنگام تکثیر و پخش این لوح های فشرده، اختلالاتی بر روی صفحه نمایان می شود. این دستگاه با فن آوری محافظت از تکثیر که تحت حمایت آمریکا است تولید شده است. استفاده از این فن آوری محافظت از تکثیر باید با اجازه شرکت مایکروویژن باشد و ضمناً این فن آوری فقط برای استفاده در منزل و سایر موارد تماشای محدود تعبیه شده است و برای سایر موارد دیگر منوط به اجازه شرکت مایکروویژن است. هرگونه تغییر و تعدیل در این فن آوری غیر مجاز است. کاربران توجه داشته باشند که برخی از تلویزیون های با کیفیت انطباق کامل با این محصول دارند و ممکن است موارد غیر عادی بر رو صفحه نمایان شود. در صورت استفاده از اسکن پیشرفته ۶۲۵ یا ۵۲۵ خطی، توصیه می شود که کاربر اتصال خروجی را به STANDARD DEFINITION تغییر دهد. در صورت داشتن سوال پیرامون انطباق تلویزیون با این مدل دستگاه ۵۲۵ یا ۶۲۵ خطی، لطفاً با مرکز خدمات مجاز تماس بگیرید.

## فهرست

|                                   |          |
|-----------------------------------|----------|
| تنظیم سیستم                       | ۳        |
| انجام تنظیمات                     | ۲۲       |
| - تنظیمات زبان اصلی روی صفحه      | ۲۲       |
| - نمایش منوی تنظیم و خروج از آن   | ۲۲       |
| - زبان                            | ۲۴       |
| - نمایش روی صفحه                  | ۲۴       |
| - صدا                             | ۲۵       |
| - قفل (کنترل والدین)              | ۲۶       |
| - سایر موارد                      | ۲۷       |
| <b>عملکرد</b>                     | <b>۴</b> |
| استفاده از منوی اصلی              | ۲۸       |
| عملکردهای اصلی                    | ۲۸       |
| سایر عملکردها                     | ۲۹       |
| - نمایش اطلاعات دیسک بر روی صفحه  | ۲۹       |
| - نمایش منوی DVD                  | ۳۰       |
| - نمایش عنوان DVD                 | ۳۰       |
| - پخش با سرعت ۱/۵ برابر           | ۳۰       |
| - محافظ صفحه نمایش                | ۳۰       |
| - پخش از زمان انتخاب شده          | ۳۰       |
| - از سرگیری پخش                   | ۳۰       |
| - تغییر صفحه کد زیرنویس           | ۳۰       |
| - پخش علامت گذاری شده             | ۳۱       |
| - تماشای فایل عکس                 | ۳۲       |
| - تنظیم تایمر خاموش               | ۳۲       |
| - دیمر                            | ۳۲       |
| - قطع موقت صدا                    | ۳۲       |
| - حافظه آخرین صحنه                | ۳۲       |
| - انتخاب سیستم                    | ۳۲       |
| - انجام تنظیمات میزان صدای بلندگو | ۳۲       |
| - محو کننده صدا                   | ۳۳       |
| عملکردهای رادیو                   | ۳۴       |
| - گوش کردن به رادیو               | ۳۴       |
| - تنظیم ایستگاه های رادیویی       | ۳۴       |
| - حذف تمامی ایستگاه های ذخیره شده | ۳۴       |
| - حذف یک ایستگاه ذخیره شده        | ۳۴       |
| - تقویت گیرندگی FM                | ۳۴       |
| تنظیم صدا                         | ۳۵       |
| - تنظیم حالت سوراند               | ۳۵       |
| عملکردهای پیشرفته                 | ۳۶       |
| - ضبط بر روی USB                  | ۳۶       |

|  |          |
|--|----------|
| <b>آماده سازی</b>                                | <b>۱</b> |
| اطلاعات ایمنی                                    | ۲        |
| قابلیت های ویژه                                  | ۶        |
| - ورودی دستگاه سیار                              | ۶        |
| - ضبط مستقیم بر روی USB                          | ۶        |
| - ارتقاء Full HD                                 | ۶        |
| - تنظیم آسان بلندگوی سینمای خانگی                | ۶        |
| متعلقات  | ۶        |
| مقدمه  | ۷        |
| - دیسک های قابل پخش                              | ۷        |
| - درباره نمایش علامت $\odot$                     | ۷        |
| - علائم به کار رفته در این دفترچه                | ۷        |
| - کدهای منطقه ای                                 | ۷        |
| شرایط فایل قابل پخش                              | ۸        |
| دستگاه کنترل از راه دور                          | ۹        |
| پانل جلو   | ۱۰       |
| پانل پشت   | ۱۱       |
| <b>اتصالات</b>                                   | <b>۲</b> |
| اتصال پایه بلندگو به بلندگو                      | ۱۲       |
| اتصال بلندگوها به دستگاه                         | ۱۴       |
| موقعیت سیستم                                     | ۱۵       |
| اتصال به تلویزیون                                | ۱۶       |
| - اتصال تصویر کامپوننت                           | ۱۶       |
| - اتصال خروجی HDMI                               | ۱۷       |
| - اتصال تصویر                                    | ۱۸       |
| - تنظیم وضوح                                     | ۱۹       |
| وضوح خروجی تصویر                                 | ۱۹       |
| اتصال دستگاه جانبی                               | ۲۰       |
| - اتصال ورودی AUX                                | ۲۰       |
| - اتصال ورودی صدا (PORT. IN)                     | ۲۰       |
| - گوش کردن به موسیقی دستگاه سیار یا دستگاه جانبی | ۲۰       |
| - اتصال USB                                      | ۲۱       |
| - اتصال ورودی اپتیکال                            | ۲۲       |
| - تنظیم آسان بلندگوی سینمای خانگی                | ۲۲       |
| - اتصال آنتن                                     | ۲۲       |



|                         |          |
|-------------------------|----------|
| <b>عیب یابی</b>         | <b>۵</b> |
| عیب یابی                | ۳۷       |
| <b>ضمیمه</b>            | <b>۶</b> |
| نگهداری                 | ۳۸       |
| - حمل دستگاه            | ۳۸       |
| - نکاتی پیرامون دیسک ها | ۳۸       |
| فهرست کد منطقه          | ۳۹       |
| فهرست کد زبان           | ۴۰       |
| علائم تجاری و امتیازها  | ۴۱       |
| مشخصات فنی              | ۴۲       |

## قابلیت های خاص

### ورودی دستگاه سیار

گوش کردن به موسیقی دستگاه سیار (MP3 ، نوت بوک و غیره)

### ضبط مستقیم بر روی دستگاه USB

ترانه های داخل دیسک را بر روی دستگاه USB ضبط می کند.

### ارتقاء تصویر به Full HD

با تنظیمات ساده ای کیفیت تصویر Full HD را پخش می کند.

### تنظیم ساده بلندگوی سینمای خانگی

با شفافیت کانال صوتی ۵/۱ (۲/۱ یا ۲) صدای حاصل از تلویزیون، DVD و دستگاه دیجیتال را گوش کنید.

## متعلقات

متعلقات تعبیه شده را بررسی و شناسایی کنید.



دستگاه کنترل از راه دور (۱)

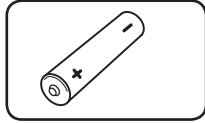

باتری ها (۱)

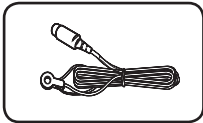

آنتن FM (۱)

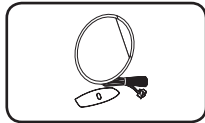

آنتن AM (۱)

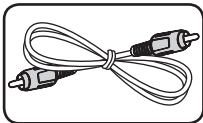

کابل تصویر (۱)

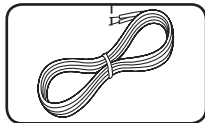

کابل های بلندگو (۶)

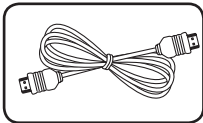

کابل های HDMI (۱)

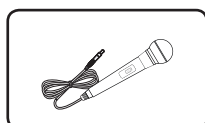

میکروفن (۱)

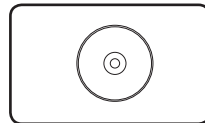

دیسک کارائوکه (۱)

# مقدمه

## علایم به کار رفته در این دفترچه

**DVD** DVD±R/RW و DVD که انتهای شان بسته شده است.

**ACD** دیسک های صوتی

**MOVIE** فایل های ویدئویی موجود در USB دیسک /

**MUSIC** فایل های صوتی موجود در USB دیسک /

**PHOTO** فایل های عکس

## دیسک های قابل پخش

این دستگاه قادر به پخش دیسک های DVD±R/RW و CD-R/RW که حاوی عناوین صوتی DivX, MP3, WMA و/یا فایل های JPEG هستند، است. برخی از دیسک های DVD±R/DVD±RW یا CD-RW/CD-R به دلیل کیفیت ضبط یا شرایط فیزیکی دیسک یا خصوصیات دستگاه ضبط کننده و نرم افزار صاحب اثر قابل پخش نیستند.

DVD-VIDEO (دیسک ۸ سانتیمتری / ۱۲ سانتیمتری) 

دیسک های نظیر فیلم هایی که قابل خریداری یا کرایه هستند.

DVD±R (دیسک ۸ سانتیمتری / ۱۲ سانتیمتری) 

فقط حالت تصویری و دیسک هایی که انتهای شان بسته شده است.

DVD-RW (دیسک ۸ سانتیمتری / ۱۲ سانتیمتری) 

فقط حالت تصویری و دیسک هایی که انتهای شان بسته شده است.

DVD+R: فقط حالت تصویری   
دیسک های دولایه نیز قابل پشتیبانی است.

DVD+RW (دیسک ۸ سانتیمتری / ۱۲ سانتیمتری)   
فقط حالت تصویری و دیسک هایی که انتهای شان بسته شده است.

دیسک صوتی: دیسک های موسیقی یا فرمت دیسک صوتی CD-R/CD-RW که قابل خریداری است. 

## در باره نمایش علامت

ممکن است در هنگام کارکرد علامت  بر روی صفحه تلویزیون نمایان شود.

این علامت بدان معناست که عملکرد نشان داده شده در این دفترچه در مورد برخی دیسک های امکان پذیر نیست.

### توجه



نشان دهنده مطالب ویژه و قابلیت های عملکرد

### نکات



بیانگر نکاتی برای استفاده راحت تر.

### اخطار



بیانگر اخطارهایی برای پیشگیری از خطرات احتمالی ناشی از استفاده نابجا

## کد منطقه ای

این دستگاه دارای یک کد منطقه ای است که بر روی برچسب پشت دستگاه چاپ شده است. این دستگاه قادر به پخش دیسک های DVD با مشخصات برچسب پشت و یا "ALL" است.

- اکثر دیسک های DVD دارای یک کره یا یک یا دو عدد درون آن هستند که بر روی جلد دیسک قابل مشاهده است. این شماره باید با کد منطقه ای دستگاه منطبق باشد در غیر اینصورت دیسک پخش نمی شود.
- چنانچه سعی در پخش دیسک DVD با کد منطقه ای متفاوتی داشته باشید پیام "Check Regional Code" بر روی صفحه تلویزیون نمایان می شود.

## شرایط مورد نیاز برای پخش فایل

### شرایط فایل DivX

سازگاری فایل DivX با این دستگاه منوط به شرایط زیر است.

- وضوح موجود : بین ۵۷۶ × ۷۲۰ (عرض × ارتفاع) پیکسل
- نام فایل زیرنویس DivX باید تا ۴۵ کاراکتر باشد.
- چنانچه کد غیرممکنی برای پخش فایل DivX باشد علامت " \_ " در صفحه نمایش نمایان می شود.
- نرخ فریم : کمتر از ۲۰ فریم در ثانیه
- چنانچه ساختار تصویر و صدای فایل های ضبط شده به درستی صورت نگرفته باشد هیچگونه صدا یا تصویری پخش نخواهد شد.
- فایل DivX قابل پخش : ".avi", ".mpg", ".mpeg", ".divx"
- فرمت زیرنویس قابل پخش : SubRip (\*.srt/ \*.txt), SAMI (\*.smi), SubStation Alpha (\*.ssa/ \*.txt), MicroDVD (\*.sub/ \*.txt), SubViewer 2.0 (\*.sub/ \*.txt), Vobsub (\*.sub)
- فرمت کدگذاری قابل پخش : "DIVX3.xx", "DIVX4.xx", "DIVX5.xx", "MP4V3", "3IVX".
- فرمت صدای قابل پخش : "AC3", "PCM", "MP3", "WMA".
- فرکانس نمونه : بین ۳۲ تا ۴۸ کیلوهرتز (MP3).
- بین ۳۲ تا ۴۸ کیلوهرتز (WMA)
- نرخ بیت : ۳۲ تا ۲۲۰ کیلوبیت بر ثانیه (MP3).
- بین ۴۰ تا ۱۹۲ کیلو بیت بر ثانیه (WMA)
- در مورد دیسک های فرمت شده با سیستم فایل Live، شما نمی توانید با این دستگاه پخش کنید.
- چنانچه نام فایل فیلم متفاوت با فایل زیرنویس باشد، هنگام پخش فایل DivX ممکن است زیرنویس نمایان نشود.
- چنانچه فایل DivX به غیر از DivXspes را پخش کنید، به درستی عمل نخواهد کرد.

### شرایط فایل موسیقی MP3/WMA

سازگاری فایل MP3/WMA با این دستگاه منوط به شرایط زیر است:

- فرکانس نمونه: بین ۳۲ تا ۴۸ کیلوهرتز (MP3). بین ۳۲ تا ۴۸ کیلوهرتز (WMA).
- نرخ بیت : بین ۳۲ تا ۳۲۰ کیلوبایت بر ثانیه (MP3) ۴۰ تا ۱۹۲ کیلوبایت بر ثانیه (WMA)
- نگارش قابل پشتیبانی : v2, v7, v8, v9
- حداکثر تعداد فایل ها : کمتر از ۹۹۹
- پسوند فایل : mp3/ wma
- فرمت فایل ISO9660/ JOLIET : CD-ROM
- ما توصیه می کنیم از برنامه Easy-CD Creator که سیستم فایل ISO9660 ایجاد می کند استفاده کنید.

### شرایط فایل عکس

سازگاری فایل عکس با این دستگاه منوط به شرایط زیر است.

- حداکثر تعداد پیکسل عرض : ۲۰۴۸ × ۲۷۶۰ پیکسل
- حداکثر تعداد فایل ها : کمتر از ۹۹۹
- بسته به شرایط فرمت یا شرایط خود دیسک برخی از دیسک ها ممکن است قابل پخش نباشند.
- پسوند فایل : ".jpg"
- فرمت فایل ISO9660/ JOLIET : CD-ROM



## دستگاه کنترل از راه دور

..... ۴ .....

**SPEAKER LEVEL**: صدای بلندگوی دلخواه را تنظیم می کند.

**SOUND EFFECT**: یک جلوه صوتی انتخاب می کند.

**VOL +/- (صدا)**: میزان صدای بلندگو را تنظیم می کند.

**OPTICAL**: منبع ورودی را مستقیماً به اپتیکال تغییر می دهد.

**MUTE**: صدا را قطع می کند.

..... ۵ .....

**دکمه های اعداد صفر تا ۹**: گزینه های شماره بندی شده در یک منو را انتخاب می کند.

**REPEAT**: حالت پخش را انتخاب می کند. (تکرار / تصادفی)

**CLEAR**: هنگام تنظیم گذر واژه، عدد را پاک می کند.

..... ۶ .....

**دکمه های کنترل تلویزیون**: تلویزیون را کنترل می کند. (فقط تلویزیون ال جی)

- شما می توانید میزان صدا، منبع ورودی تلویزیون ال جی را کنترل کرده و آن را خاموش / روشن کنید. دکمه **POWER** را فشار داده و نگه دارید و دکمه **PR / CH (A / V)** را چندین بار فشار دهید تا تلویزیون خاموش یا روشن شود.

**REC**: ضبط مستقیم بروی **USB**.  
\* این نقطه کارآیی ندارد.

**MIC VOL +/-**: صدای میکروفن را تنظیم می کند.

**ECHO VOL +/-**: صدای اکو را تنظیم می کند.

**VOCAL FADER**: این عملکرد با کاهش

صدای خواننده در منابع گوناگون باعث می شود شما بتوانید از عملکرد هم آوایی لذت ببرید.

**SLEEP**: دستگاه در زمان مقرر به طور

خودکار خاموش می شود.

**Dimmer**: صفحه نمایش نیمه تاریک می شود.)

**INFO DISPLAY**: دستیابی به نمایش روی صفحه.

**HOME**: منوی اصلی را نشان می دهد.

**DISC MENU**: دستیابی به منوی دیسک **DVD**.

..... ۷ .....

**</V> / </A>** (بالا / پایین / چپ / راست): برای حرکت در نمایش روی صفحه.

**PRESET +/-**: انتخاب برنامه رادیو.

**TUNING +/-**: تنظیم ایستگاه رادیویی مورد نظر.

**ENTER**: تایید انتخاب منو.

تنظیم کردن ایستگاه های رادیویی.

**RETURN**: بازگشت به عقب در منو یا خروج از منوی تنظیم.

**TITLE**: در صورتی که عنوان **DVD** فعلی

دارای منو باشد، منوی عنوان بر روی صفحه نمایان می شود. در غیر این صورت ممکن

است منوی دیسک نمایان نشود.

..... ۳ .....

**STOP**: پخش را متوقف می کند.

**PLAY, MONO / STEREO**: پخش را

آغاز می کند. منو / استریو را انتخاب می کند.

**PAUSE / STEP**: پخش را به طور موقت متوقف می کند.

**SKIP**: به فصل / تراک / فایل

قبلی یا بعدی می رود.

**SCAN**: جستجو رو به عقب

یا رو به جلو.

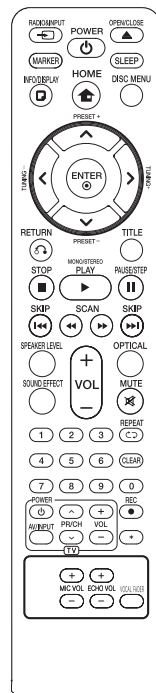

## نصب باتری

در باتری واقع در پشت دستگاه کنترل را درآورده و یک عدد

باتری (سایز AAA) با رعایت صحیح قطب + و - قرار دهید.

..... ۱ .....

**RADIO&INPUT**: منبع

ورودی را تغییر می دهد.

**MARKER**: فهرست پخش را علامت گذاری می کند.

**POWER**: دستگاه را

روشن یا خاموش می کند.

**OPEN / CLOSE**:

کشوی دیسک را باز کرده و

می بندد.

## پانل جلو

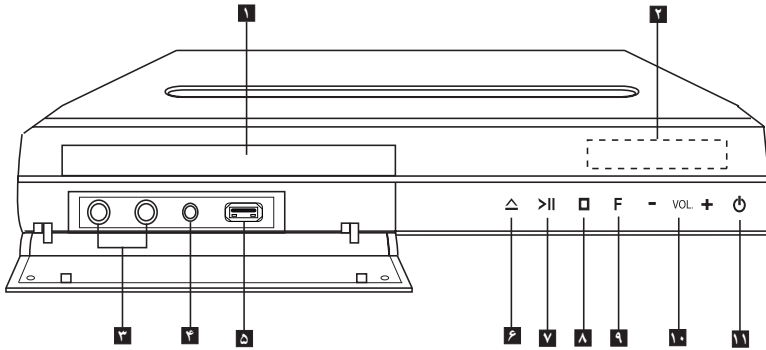

- |   |   |
|---|---|
| <p>۷ &gt;   (پخش / مکث)<br/>پخش را آغاز می کند.<br/>پخش را به طور موقت متوقف می کند، برای خروج از حالت مکث همین دکمه را دوباره فشار دهید.</p> <p>۸ □ (توقف)<br/>پخش را متوقف می کند.</p> <p>۹ F (عملکرد)<br/>منبع ورودی یا عملکرد را تغییر می دهد.</p> <p>۱۰ VOL (-/+)<br/>صدای بلندگو را تنظیم می کند.</p> <p>۱۱ (POWER) ⏻<br/>دستگاه را روشن یا خاموش می کند.</p> | <p>۱ سینی دیسک</p> <p>۲ صفحه نمایش<br/>وضعیت فعلی دستگاه را نشان می دهد.</p> <p>۳ جک های میکروفن ۱/۲</p> <p>۴ درگاه ورودی<br/>به دستگاه پخش سیار مجهز به خروجی صدا متصل کنید.</p> <p>۵ درگاه USB<br/>دستگاه USB را به اینجا متصل کنید.</p> <p>۶ △ (باز / بسته)<br/>سینی دیسک را باز کرده و می بندد.</p> |
|---|---|

## پانل پشت

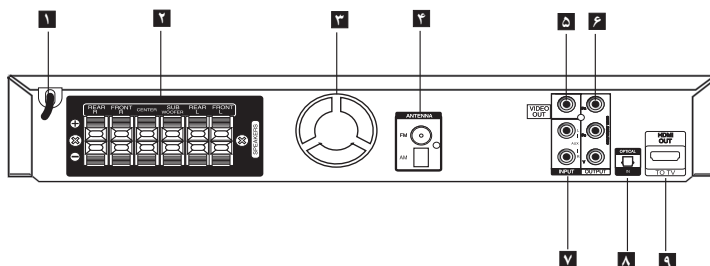

۶ خروجی تصویر کامپوننت (Y PB PR)

(اسکن پیشرفته)

به یک تلویزیون با ورودی های Y PB PR متصل کنید.

۷ ورودی جانبی (چپ / راست)

به یک منبع جانبی مجهز به خروجی صدای دوکاناله متصل کنید.

۸ ورودی اپتیکال

به دستگاه صوتی اپتیکال متصل کنید.

۹ خروجی HDMI OUT

به یک تلویزیون با ورودی های HDMI متصل کنید.

(درگاه برای صدا و تصویر دیجیتال)

۱ سیم برق

۲ کانکتورهای بلندگو

کابل های بلندگو را متصل کنید.

۳ فن خنک کننده

۴ کانکتور آنتن

FM - آنتن سیمی FM را متصل کنید.

AM - آنتن حلقه ای AM را متصل کنید.

۵ خروجی تصویر

به یک تلویزیون دارای ورودی های تصویر متصل

کنید.

# سوار کردن بلندگو بر روی پایه

۲. با استفاده از پیچ ارایه شده، اتصال را محکم کنید.  
 هنگام سرهم کردن بلندگو مراقب باشید ستون به زمین نیفتد.

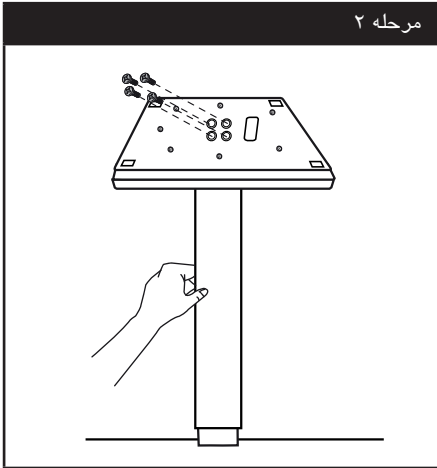

۲. بلندگو را به ستون وصل کرده، سپس با استفاده از پیچ ارایه شده اتصال را محکم کنید.

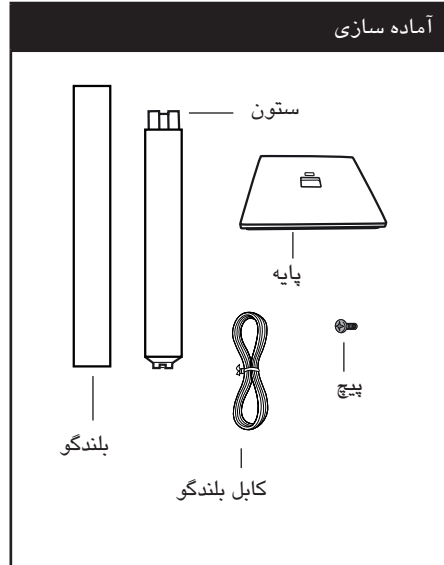
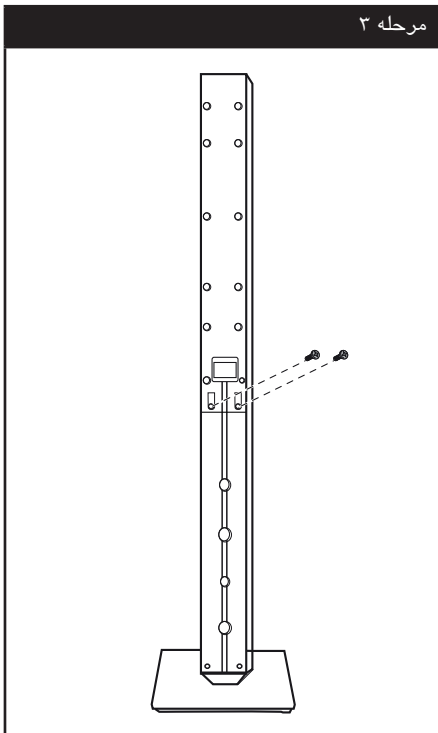

۱. پایه را به کف وصل کنید. مطابق شکل به جهت ستون و پایه توجه نمایید.

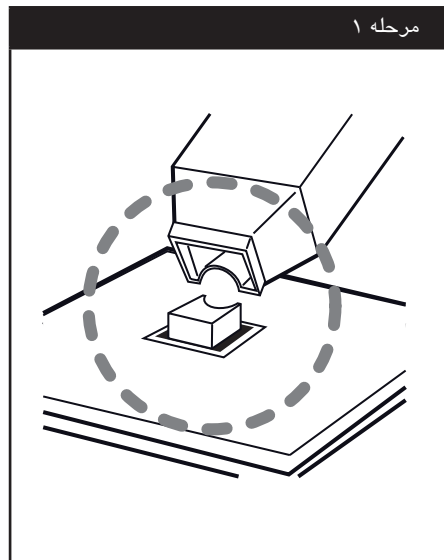

۲

اتصال



**⚠️** **اخطار**

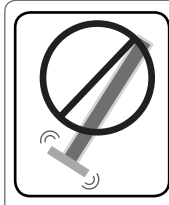

مراقب باشید که بلندگو نیفتد. در غیر این صورت علاوه بر خرابی بلندگو احتمال آسیب جانی و خسارت مالی وجود دارد.

۴. سیم بلندگو را از کف بلندگو وارد کرده و از ستون رد کنید.

**مرحله ۴**

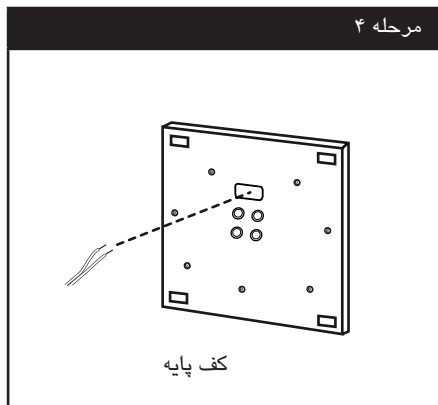

کف پایه

۵. سیم بلندگو را به کانکتور واقع بر روی بلندگو متصل کنید.

**مرحله ۵**

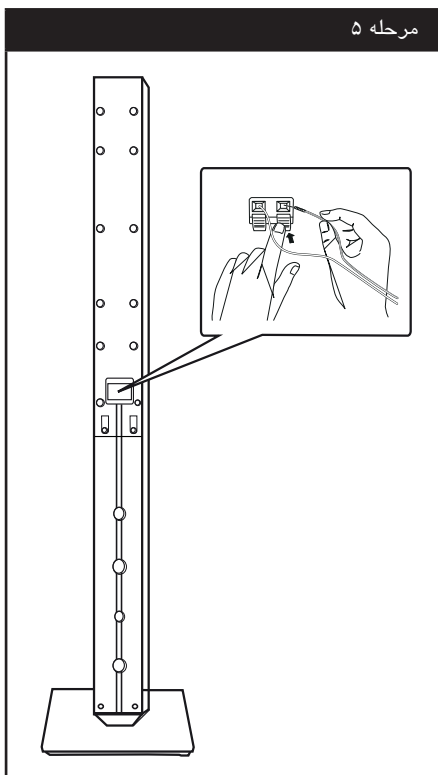

## اتصال بلندگو به دستگاه

۱. سیم ها را به بلندگو متصل کنید.

نوار رنگی دور هر سیم را با ترمینال اتصال همان رنگ در پشت دستگاه منطبق کنید. برای اتصال کابل به دستگاه، هر یک از شاسی های پلاستیکی را فشار دهید تا ترمینال اتصال باز شود. سیم را قرار داده و شاسی را رها کنید.

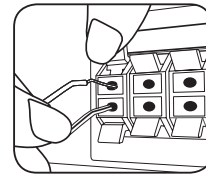

سرمشکی هر سیم را به ترمینالی که با علامت - (منفی) و سر دیگر سیم را به ترمینال دارای علامت + (مثبت) متصل کنید.

۲. اتصال سیم ها به بلندگو

سردیگر سیم ها را با توجه به رنگ آن به بلندگو متصل کنید.

| رنگ     | بلندگو     | محل         |
|---------|------------|-------------|
| خاکستری | پشت        | پشت راست    |
| آبی     | پشت        | پشت چپ      |
| سبز     | مرکز       | مرکز        |
| نارنجی  | ساب و ووفر | در قسمت جلو |
| قرمز    | جلو        | جلو راست    |
| سفید    | جلو        | جلو چپ      |

برای اتصال کابل به بلندگوها، شاسی پلاستیکی را فشار دهید تا ترمینال های اتصال در انتهای هر بلندگو باز شود. سیم را داخل قرار داده و شاسی را رها کنید.

### ⚠️ اخطار

- مراقب باشید تا کودکان از قرار دادن دست و اشیاء در داخل حفره بلندگو خودداری کنند.
- حفره بلندگو : محلی برای تقویت صدای باس در بدنه بلندگو.
- بلندگوها دارای آهن ربا هستند، در صورت نزدیک شدن به تلویزیون باعث جابجایی رنگ آن می شوند. لطفاً بلندگوها را از تلویزیون و نمایشگر دور کنید.

## محل قرار گیری سیستم

شکل زیر نمونه ای است برای قرار دادن سیستم. توجه داشته باشید که تصاویر نشان داده شده ممکن است با دستگاه شما کمی تفاوت داشته باشد و صرفاً برای تشریح هستند.

برای ایجاد صدای فراگیر مطلوب، تمامی بلندگوها را به غیر از ساب ووفر باید در فاصله یکسان از موقعیت شنونده (A) قرار گیرند.

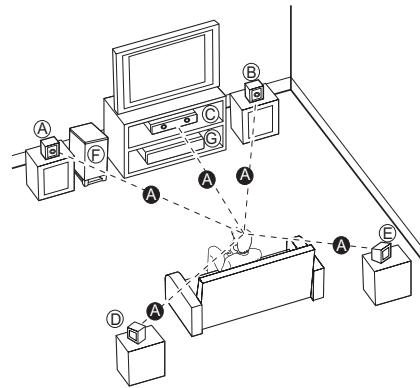

A بلندگو جلو چپ (L) / بلندگوی جلو راست (R):  
بلندگوهای جلو را در دو طرف یا نمایشگر تلویزیون قرار دهید.

C بلندگوی مرکزی: بلندگوی مرکزی را در بالا یا زیر نمایشگر یا تلویزیون قرار دهید.

D بلندگوی سوراند چپ (L) /

E بلندگوی فراگیر راست (R):

این بلندگوها را در پشت محل شنوایی و در حالی که روی آنها کمی به سمت داخل است قرار دهید.

F ساب ووفر:

موقعیت ساب ووفر خیلی مهم نیست چرا که اصوات باس کم خیلی جهت دار نیستند. اما بهتر است که ساب ووفر را در نزدیکی بلندگوها جلو قرار دهید. ساب ووفر را کمی به سمت مرکز اتاق بچرخانید تا صدا آن برخورد کمتری با دیوار داشته باشد.

G دستگاه

## اتصالات تلویزیون

### اتصال تصویر کامپوننت

با استفاده از کابل های کامپوننت جک های خروجی تصویر کامپوننت ( اسکن پیشرفته) دستگاه را به جک های مربوطه بر روی تلویزیون متصل کنید.  
صدای تلویزیون را از طریق سیستم خواهید شنید.

بسته به ظرفیت های دستگاه تان یکی از روش های ارتباطی زیر را برقرار کنید.

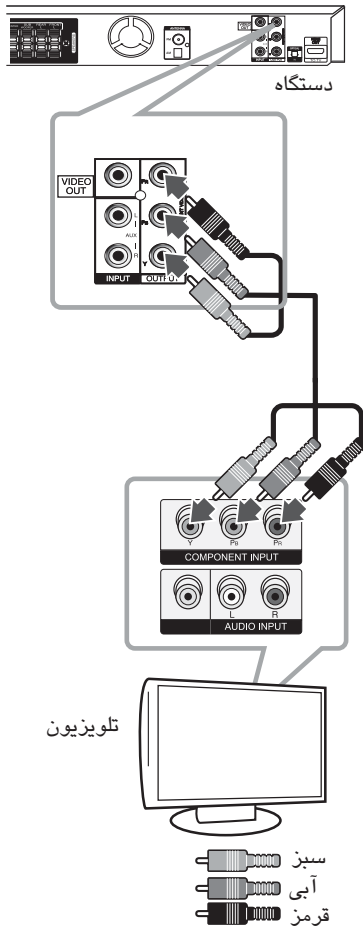

### توجه

- بسته به تلویزیون و سایر دستگاه هایی که می خواهید متصل کنید، روش های گوناگونی برای اتصال دستگاه وجود دارد. فقط یکی از روش های ارایه شده در این دفترچه را اعمال کنید.
- برای نتیجه بهتر به دفترچه راهنمای تلویزیون، سیستم استریو یا سایر دستگاه ها مراجعه کنید.

- مطمئن شوید که دستگاه به طور مستقیم به تلویزیون متصل شده است. تلویزیون را به کانال ورودی صحیح تنظیم کنید.
- دستگاه را از طریق ویدئو کاست متصل نکنید. تصویر به دلیل سیستم حفاظت از تکثیر مخدوش می شود.



## اتصال خروجی HDMI

چنانچه تلویزیون یا نمایشگر مجهز به HDMI دارید، می توانید با استفاده از کابل HDMI آن را به این دستگاه متصل کنید. چک HDMI OUT این دستگاه را به چک HDMI IN نمایشگر یا تلویزیون سازگار با HDMI متصل کنید. منبع تلویزیون را به حالت HDMI تنظیم کنید (به دفترچه راهنمای تلویزیون مراجعه شود).

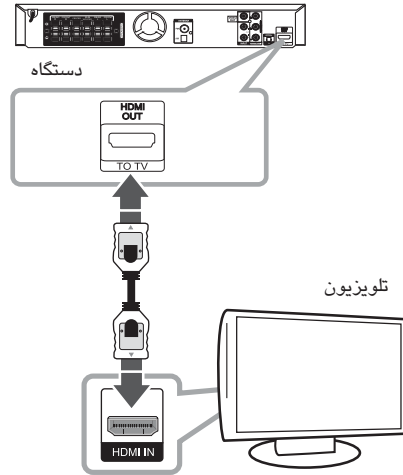

### توجه !

- چنانچه دستگاه HDMI متصل شده، خروجی صدای دستگاه را نپذیرد، صدای دستگاه HDMI ممکن است مخدوش شده و یا اصلاً خارج نشود.
- هنگام اتصال دستگاه سازگار HDMI یا DVI از شرایط زیر اطمینان حاصل نمایید :  
- دستگاه HDMI/DVI و این دستگاه را خاموش کنید. سپس دستگاه HDMI/DVI را روشن کنید و مدت ۳۰ ثانیه صبر کنید سپس این دستگاه را روشن کنید.
- ورودی تصویر دستگاه متصل شده باید با این دستگاه به درستی تنظیم شود.  
دستگاه متصل شده باید با ورودی تصویر 720x480i (or 576i), 720 x 480p (or 576p), 1280 x 720p, 1920 x 1080i or 1920 x 1080p سازگار باشد.
- برخی از دستگاه HDMI یا DVI سازگار با HDCP با این دستگاه کار می کنند.  
- در مورد دستگاه های غیر HDCP، تصویر به درستی نمایان نخواهد شد.
- دستگاه پخش نکرده و صفحه تلویزیون مشکی یا سبز شده و برفک دیده خواهد شد.
- در صورت وجود نویز یا خطوط بر روی صفحه، لطفاً کابل HDMI را چک کنید ( کابل HDMI پر سرعت)

### نکته !

- با اتصال HDMI شما از سیگنال صدا و تصویر دیجیتال به طور توأم برخوردار می شوید.
- هنگام استفاده از اتصال HDMI می توانید وضوح خروجی HDMI را تغییر دهید. (به تنظیمات وضوح در صفحه ۱۹ مراجعه شود.)

### اخطار !

- تغییر وضوح در هنگامی که اتصال قبلاً برقرار شده باشد منجر به بروز مشکل می گردد. برای حل مشکل دستگاه را خاموش و دوباره روشن نمایید.
- وقتی اتصال HDMI مجهز به HDCP تایید نشود، صفحه تلویزیون به رنگ مشکی یا سبز و یا برفک سفید تغییر می کند. در این صورت اتصال HDMI را بررسی کرده و یا کابل HDMI را جدا کنید.

## اتصال تصویر

با استفاده از کابل تصویر جک VIDEO OUT را به جک ورودی تصویر تلویزیون متصل کنید. صدا را می توانید از طریق بلندگوی سینمائی خانگی بشنوید.

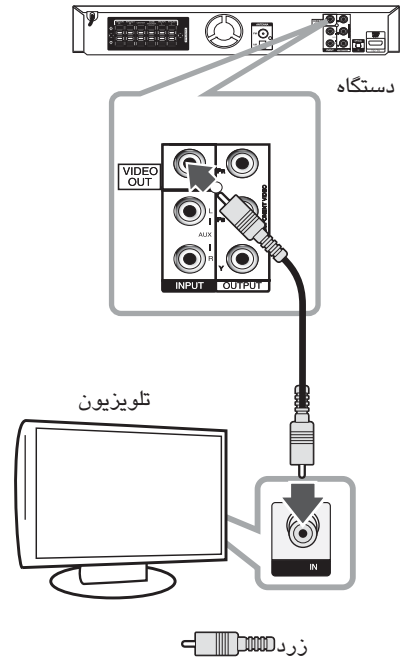

## وضوح خروجی تصویر

وضوح تصویر نمایش داده شده در صفحه نمایش و وضوح خروجی بر حسب نوع اتصال می تواند تفاوت داشته باشد.

[HDMI OUT]: 1080p, 1080i, 720p, و 480p (یا 576p) و 480i (یا 576i)

[COMPONENT VIDEO OUT]: 480p (یا 576p) و 480i (یا 576i)

[VIDEO OUT]: 480i (یا 576i)

## تنظیم وضوح

دستگاه تنظیمات متفاوت مربوط به وضوح خروجی را برای جک های HDMI OUT و COMPONENT VIDEO OUT تامین می کند.

با استفاده از منوی تنظیمات می توانید وضوح را تغییر دهید.

۱. دکمه ی **HOME** را فشار دهید.

۲. برای انتخاب [تنظیم کردن] از دکمه های  $\leftarrow$  /  $\rightarrow$  استفاده کرده

و سپس دکمه ی **ENTER** را فشار دهید. منوی

[تنظیم کردن] نمایان می شود.



۳. برای انتخاب گزینه [صفحه نمایش] از دکمه های  $\uparrow$  /  $\downarrow$  استفاده کرده و برای حرکت به مرحله دوم از دکمه  $\rightarrow$  استفاده کنید.

۴. برای انتخاب گزینه [وضوح تصویر] از دکمه های  $\uparrow$  /  $\downarrow$  استفاده کرده و برای حرکت به مرحله سوم از دکمه  $\rightarrow$  استفاده کنید.

۵. برای انتخاب وضوح دلخواه از دکمه های  $\uparrow$  /  $\downarrow$  استفاده کنید و سپس برای تایید انتخاب تان از دکمه ی **ENTER** استفاده نمایید.

### توجه!

اگر تلویزیون تان وضوح دستگاه پخش را پشتیبانی نکند، می توانید طبق روش زیر وضوح 480p (یا 576p) را تنظیم کنید. به مدت بیش از ۵ ثانیه دکمه ی **STOP** را فشار دهید.

## اتصال دستگاه جانبی

### اتصال AUX In

یک خروجی از دستگاه جانبی را به کانکتور AUX (L/R) INPUT متصل کنید.

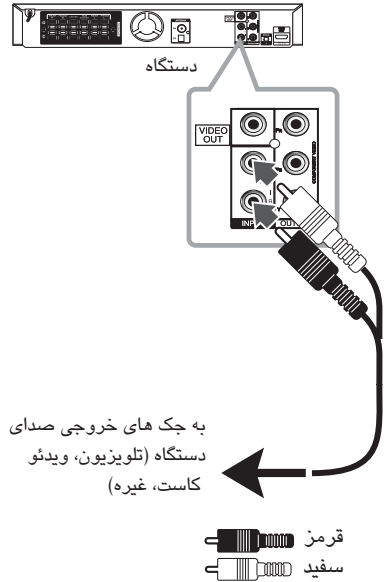

به جک های خروجی صدای دستگاه (تلویزیون، ویدئو کاست، غیره)

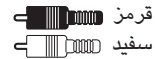

### توجه !

چنانچه تلویزیون تان فقط دارای یک خروجی صدا (مونو) است، آن را به جک چپ (سفید) صدای دستگاه متصل کنید.

## اتصال ورودی صدا (PORT.IN)

یک خروجی از دستگاه سیار (MP3 یا PMP، غیره) را به کانکتور ورودی (PORT.IN) AUDIO متصل کنید.

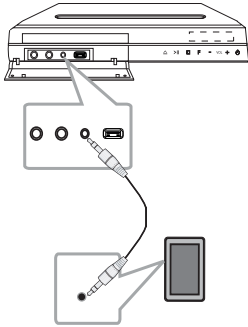

دستگاه پخش MP3، غیره

## گوش کردن به موسیقی دستگاه پخش سیار یا دستگاه جانبی

از این دستگاه می توانید برای پخش موسیقی از انواع دستگاه های سیار یا جانبی استفاده کنید.  
۱. دستگاه پخش سیار را به کانکتور

PORT. IN (PORTABLE IN) دستگاه متصل کنید.

یا

دستگاه جانبی را به کانکتور AUX دستگاه متصل کنید.

۲. با فشار دکمه ی (POWER) دستگاه را روشن کنید.

۳. با فشار دکمه ی RADIO&INPUT عملکرد

PORTABLE یا AUX (L/R) INPUT را انتخاب کنید.

۴. دستگاه پخش سیار یا دستگاه جانبی را روشن کرده و

پخش را آغاز کنید.

## اتصال USB

### دستگاه های USB سازگار

- پورت USB دستگاه حافظه USB (یا پخش MP3، غیره)
- دستگاه پخش MP3 : پخش MP3 نوع فلش
- درایو فلش USB : دستگاه هایی که USB 1.1 یا USB 2.0 را پشتیبانی کنند.
- عملکرد USB این دستگاه برخی از دستگاه های را پشتیبانی نمی کند.

### شرایط دستگاه USB

- دستگاه هایی که هنگام اتصال به رایانه به نصب برنامه اضافه تری نیاز دارند پشتیبانی نمی شوند.
- هنگام عملکرد دستگاه USB را بیرون نکشید.
- در مورد دستگاه های USB حافظه زیاد عمل شناسایی چند دقیقه ای به طول می انجامد.
- برای پیشگیری از پاک شدن تصادفی اطلاعات، پشتیبان تهیه کنید.
- چنانچه از کابل بلند USB یا USB hub استفاده کنید، دستگاه USB شناسایی نخواهد شد.
- سیستم فایل NTFS پشتیبانی نمی شود. (فقط سیستم فایل FAT 16/32 پشتیبانی می شود)
- چنانچه تعداد کل فایل ها از ۱۰۰۰ بیشتر باشد دستگاه آن را پشتیبانی نمی کند.
- دیسک سخت بیرونی، دستگاه های کارت خوان، دستگاه های قفل شده یا دستگاه های USB از نوع سخت پشتیبانی نمی شوند.
- پورت USB این دستگاه قابل اتصال به رایانه نیست.
- از این دستگاه نمی توان به عنوان دستگاه ذخیره استفاده نمود.

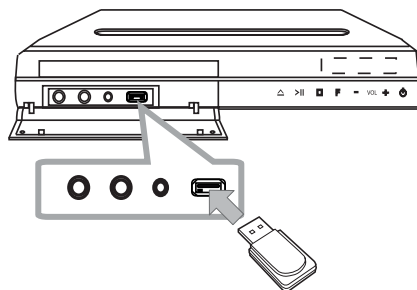

درآوردن قطعه USB از دستگاه

۱. عملکرد دیگری را انتخاب کرده یا دکمه ی STOP (■) را دوبار فشار دهید.
۲. قطعه USB را از دستگاه درآورید.

## اتصال آنتن

برای شنیدن رادیو آنتن AM/FM تعبیه شده را به دستگاه متصل کنید.

آنتن حلقه ای AM را به کانکتور آنتن AM متصل کنید.  
آنتن سیمی FM را به کانکتور آنتن FM متصل کنید.

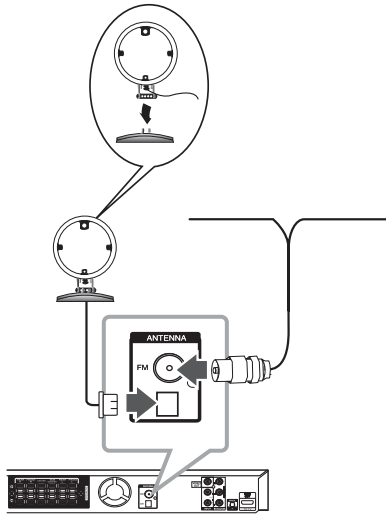

### توجه!

- برای پیشگیری از نویز، آنتن حلقه ای AM را از دستگاه و سایر لوازم دور نگهدارید.
- آنتن سیمی FM را به طور کامل باز کنید.
- پس از اتصال آنتن سیمی، حتی المقدور آن را به طور افقی نگهدارید.

## اتصال OPTICAL In

خروجی اپتیکال دستگاه (یا دستگاه دیجیتال) را به کانکتور OPTICAL IN متصل کنید.

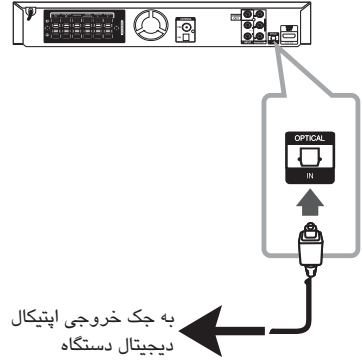

## تنظیم آسان بلندگوی سینمای خانگی

به صدای تلویزیون، دی وی دی و دستگاه دیجیتال به حالت ۵/۱ (یا ۲/۱) کاناله گوش کنید. حتی در صورت خاموش بودن چنانچه دکمه OPTICAL را فشار دهید، پس از روشن شدن دستگاه به طور خودکار به حالت AUX OPT تغییر خواهد کرد.

۱. جک OPTICAL IN دستگاه را به جک خروجی دیجیتال تلویزیون (یا دستگاه دیجیتال) متصل کنید.
  ۲. با فشار دکمه OPTICAL گزینه AUX OPT را انتخاب کنید تا گزینه AUX OPT به طور مستقیم انتخاب شود.
  ۳. صدا را به صورت ۵/۱ (یا ۲/۱) کاناله بشنوید.
  ۴. برای خروج از حالت فوق دکمه OPTICAL را فشار دهید.
- دستگاه به عملکرد قبلی باز خواهد گشت.

## انجام تنظیمات

### نمایش و خروج از منوی تنظیم

۱. دکمه **HOME** را فشار دهید.
- [صفحه اصلی] نمایان می شود.



۲. با استفاده از دکمه **<**، [تنظیم کردن] را تنظیم کنید.
۳. دکمه **ENTER** را فشار دهید.
- گزینه [تنظیم کردن] نمایان می شود.
۴. برای خروج از منوی تنظیم دکمه **HOME** یا **RETURN** را فشار دهید.

در مورد منوی کمک برای تنظیمات

| منو         | دکمه ها     | عملکرد   |
|-------------|-------------|--|
| ▲▼<br>Move  | ۷ ۸         | حرکت به منوی بعدی                                      |
| ◀<br>Move   | >           | حرکت به مرحله قبلی                                     |
| ▶<br>Move   | <           | حرکت به مرحله بعدی<br>یا منوی انتخاب                   |
| ⏪<br>Close  | ⏩<br>RETURN | برای خروج از منوی<br>{تنظیم کردن} یا<br>{تنظیم بلندگو} |
| ⊙<br>Select | ⊙ ENTER     | برای تایید منو   |

با استفاده از منوی تنظیمات شما می توانید تنظیمات گوناگونی را به مواردی چون صدا و تصویر اعمال کنید. شما همچنین می توانید در منوی تنظیمات زبان و زیر نویس ها را تنظیم کنید. برای جزئیات بیشتر در مورد منوی تنظیمات به صفحه ۲۲ تا ۲۷ مراجعه شود.

### تنظیمات زبان روی صفحه

هنگام استفاده نخست از این دستگاه، منوی تنظیم زبان بر روی صفحه نمایان می شود. پیش از استفاده باید زبان اصلی را انتخاب کنید. انگلیسی زبان پیش فرض انتخاب شده است.

۱. برای روشن شدن دستگاه دکمه **(POWER)** را فشار دهید. منوی تنظیم زبان بر روی صفحه نمایان می شود.



۲. برای انتخاب زبان از دکمه های **<** **۷ ۸** استفاده کرده سپس دکمه **ENTER** را فشار دهید.
- منوی تایید نمایان خواهد شد.

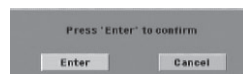

۳. برای انتخاب [Enter] از دکمه **<** استفاده کنید سپس دکمه **ENTER** را فشار دهید تا تنظیم زبان به اتمام برسد.

## زبان

### زبان منو

یک زبان برای منوی تنظیمات و سپس نمایش روی صفحه انتخاب کنید.

### صدای دیسک/ زیرنویس دیسک/ منوی دیسک

زبان دلخواه بر روی ترک صوتی (صدای دیسک)، زیرنویس ها و منوی دیسک را انتخاب کنید.

### [Original] (اصلی)

به زبان اصلی که دیسک ضبط شده است اطلاق می شود.

### [Other] (سایر موارد)

برای انتخاب یک زبان دیگر، برای وارد کردن عدد چهار رقمی مطابق با آنچه که در صفحه ۳۹ و لیست رمزیننه های زبان آمده است، دکمه های اعداد و سپس دکمه **ENTER** را فشار دهید. در صورت اشتباه در وارد کردن عدد، دکمه **CLEAR** را فشار دهید.

### [for Disc Subtitle] خاموش

زیرنویس را خاموش می کند.

## نمایش تصویر

### ابعاد تصویر

بر اساس ابعاد صفحه تلویزیون تان، ابعاد تصویر را انتخاب کنید.

### [4:3]

وقتی که تلویزیون استاندارد ۴:۳ متصل شده باشد این گزینه را انتخاب کنید.

### [16:9]

وقتی که تلویزیون عریض ۱۶:۹ متصل شده باشد این گزینه را انتخاب نمایید.

### حالت نمایش

وقتی که حالت ابعاد صفحه تلویزیون در حالت ۴:۳ تنظیم شده باشد، تنظیم حالت نمایش امکان پذیر است.

### [صندوق نامه]

تصویر را به صورت عریض و با نوارهایی در بالا و پایین تلویزیون نشان می دهد.

### [پانا اسکن]

به طور خودکار تصویر عریض را بر روی کل صفحه نمایش داده و قسمت هایی که متناسب نیستند را قطع می کند. (اگر دیسک / فایل یا پانا اسکن سازگار نباشد، تصویر به حالت صندوق نامه نشان داده می شود.)

### وضوح

وضوح خروجی سیگنال تصویر کامپوننت و HDMI را تنظیم می کند. برای جزئیات بیشتر پیرامون وضوح به قسمت تنظیمات وضوح (در صفحه ۱۸) مراجعه شود.

### [Auto]

چنانچه جک HDMI OUT به اطلاعات نمایش ارائه شده تلویزیون (EDID) متصل شده باشد، وضوح به طور خودکار به بهترین وضعیت انتخاب می شود. چنانچه فقط خروجی تصویر کامپوننت متصل شده باشد، وضوح به وضعیت پیش فرض یعنی 480i (یا 576i) تغییر می کند.

### [1080p]

تصویر پیشرفته ۱۰۸۰ خطی پخش می شود.

### [1080i]

تصویر ۱۰۸۰ خطی به صورت یکی در میان پخش خواهد شد.

### [720p]

تصویر پیشرفته ۷۲۰ خطی پخش می شود.

### [480p (or 576p)]

تصویر پیشرفته ۴۸۰ (یا ۵۷۶) خطی پخش می شود.

### [480i (or 576i)]

تصویر ۴۸۰ (یا ۵۷۶) خطی به صورت یکی در میان پخش می شود.



## صدا

### تنظیم بلندگو

تنظیمات زیر را برای دکودر سوراند ۵/۱ کاناله داخل دستگاه فعال کنید.

۱. گزینه {تنظیم بلندگو} را در منوی {صدا} انتخاب کنید.

۲. دکمه **ENTER** را فشار دهید.

عبارت {بلندگوی 5/1} نمایان می شود.



۳. برای انتخاب بلندگوی دلخواه از دکمه < > استفاده کنید.

۴. با استفاده از دکمه های < > ۷ ۸ گزینه ها را تنظیم کنید.

۵. برای بازگشت به منوی قبلی دکمه **RETURN** را فشار دهید.

### [Speaker] (انتخاب بلندگو)

بلندگوی مورد نظر را انتخاب کنید.

### توجه !

برخی از تنظیمات بلندگو توسط قرارداد امتیاز دالبی دیجیتال غیرمجاز شده اند.

### {اندازه}

از آنجایی که تنظیمات بلندگو ثابت هستند، شما نمی توانید تنظیمات را تغییر دهید.

### (صدا)

میزان صدای هر بلندگو را تنظیم می کند.

### (فاصله)

فاصله میان هر بلندگو و موقعیت شنونده را تنظیم می کند.

### (آزمایش)

با استفاده از دکمه های ۸ و ۷ {Speaker Test Start} را انتخاب کرده و سپس دکمه **ENTER** را فشار دهید. برای توقف دکمه **ENTER** را فشار دهید. برای انطباق صدای سیگنال های تست ذخیره شده در دستگاه، صدا را تنظیم کنید.

## DRC (کنترل دامنه دینامیک)

این عملکرد باعث می شود وقتی که صدا کم است شفافیت آن حفظ شود (فقط دالبی دیجیتال). برای استفاده از این جلوه آن را در حالت [On] تنظیم کنید.

### همخوانی

با انتخاب گزینه [On] کانال های کارائوکه با استریو عادی ادغام خواهند شد. این عملکرد فقط برای دی وی دی های کارائوکه چند کاناله موثر است.

## HD AV Sync (همزمانی)

گاهی اوقات تلویزیون دیجیتال با یک تاخیر میان تصویر و صدا مواجه می شود. در صورت بروز چنین اتفاقی شما می توانید با تنظیم یک تاخیر در صدا مشکل را مرتفع کنید بدین نحو که صدا تا رسیدن تصویر منتظر بماند: این پدیده همزمانی HD AV Sync نام دارد. با استفاده از دکمه های **VA** (برروی دستگاه کنترل از راه دور) می توانید بروی مقادیر تاخیر حرکت کرده و بالا و پایین بروید. شما می توانید بین ۰ تا ۲۰۰ میلی ثانیه را انتخاب کنید.

### نیمه هم آوایی

وقتی یک فصل / عنوان / تراک به طور کامل پایان یابد، این عملکرد امتیاز را در صفحه با صدای کف زدن نشان می دهد.

### {روشن}

وقتی شما خواندن آواز را پایان می دهید امتیازی برروی صفحه نمایان خواهد شد.

### {خاموش}

فانفار و امتیاز برروی صفحه نمایان نمی شود.

## توجه !

- دیسک های دی وی دی و کارائوکه دی وی دی با بیش از دو تراک برای این عملکرد مناسب هستند.
- وقتی فیلم تماشا می کنید، می توانید نیمه هم آوایی را در منوی تنظیم خاموش کرده و یا بدون اتصال میکروفن از آن لذت ببرید البته چنانچه فانفار یا امتیاز در هنگام تغییر فصل نمایان شوند.
- این عملکرد در حالت DVD/CD عمل می کند.
- عملکرد نیمه هم آوایی فقط هنگامی که میکروفن متصل شده باشد امکان پذیر است.

## قفل شده (کنترل والدین)

تنظیمات اصلی کد منطقه :

وقتی برای نخستین بار از این دستگاه استفاده می کنید، باید رمزین منطقه را تنظیم کنید.

۱. منوی [ففل شده] را انتخاب کرده و سپس دکمه > را انتخاب کنید.

۲. دکمه > را فشار دهید.

برای دستیابی به گزینه های [قفل]، باید رمز عبوری را که ایجاد کرده اید وارد نمایید. رمز عبور را وارد کرده و دکمه **ENTER** را

فشار دهید. برای تایید آن را دوباره وارد کرده و دکمه **ENTER** را

فشار دهید. در صورت اشتباه قبل از فشار دادن دکمه **ENTER** را

دکمه **CLEAR** را فشار دهید.

۳. با استفاده از دکمه های **VA** اولین کاراکتر را انتخاب کنید.

۴. دکمه **ENTER** را فشار داده و با استفاده از دکمه های **VA**

دومین کاراکتر را انتخاب کنید.

۵. برای تایید انتخاب رمزین منطقه دکمه **ENTER** را فشار دهید.

### رده بندی

با این عملکرد پخش دی وی دی های رده بندی شده برحسب محتوای شان متوقف می شوند. برخی از دیسک ها رده بندی شده هستند.

۱. گزینه [رجه بندی] در منوی [ففل شده] را انتخاب کنید و سپس

دکمه > را فشار دهید.

۲. رمز عبور را وارد کرده و سپس دکمه **ENTER** را فشار دهید.

۳. با استفاده از دکمه های **VA** رده بندی ۱ تا ۸ را انتخاب کنید.

### {رده بندی ۸-۱}

رده بندی ۱ یعنی دارای بیشترین محدودیت و رده بندی ۸ یعنی دارای حداقل محدودیت.

### {باز}

اگر باز را انتخاب کنید، کنترل والدین غیرفعال بوده و دیسک به طور کامل پخش خواهد شد.

۴. برای تایید انتخاب رده بندی دکمه **ENTER** را فشار دهید.

## سایر موارد

ما رمز ثبت نام DivX® VOD را برای تان ارائه کردیم که شما می توانید با آن و با استفاده از خدمات DivX® VOD فیلم ها را خریده و یا کرایه نمایید. برای اطلاعات بیشتر به تارنمای [www.divx.com/vod](http://www.divx.com/vod) مراجعه نمایید.

### [Register]

کد ثبت دستگاه پخش تان را نشان می دهد.

### [Deregister]

دستگاه پخش را غیرفعال کرده و کد غیرفعال سازی را نشان می دهد.

### توجه !

فیلم های دانلود شده از DivX VOD فقط با این دستگاه قابل پخش هستند.

## رمز عبور

شما می توانید رمز عبور را وارد کرده و یا آن را تغییر دهید.

۱. در منوی [فصل شده] گزینه [کلمه عبور] را انتخاب کنید و سپس دکمه > را فشار دهید.

۲. دکمه ENTER ⊙ را فشار دهید.

۳. رمز عبور را وارد کرده و دکمه ENTER ⊙ را فشار دهید.

برای تغییر رمز عبور، هنگامی که گزینه [Change] پر نور است دکمه ENTER ⊙ را فشار دهید. یک رمز عبور وارد کرده و دکمه ENTER ⊙ را فشار دهید.

برای تایید رمز عبور را دوباره وارد کرده و دکمه ENTER ⊙ را فشار دهید.

۴. برای خروج از منو دکمه HOME را فشار دهید.

### توجه !

اگر رمز عبور را فراموش کردید با استفاده از مراحل زیر آن را پاک کنید :

۱. [تنظیم بر] را در منوی [الترنجه] انتخاب کنید.

۲. عدد شش رقمی ۲۱۰۴۹۹ را وارد کرده و دکمه

ENTER ⊙ را فشار دهید. رمز عبور پاک می شود.

## رمزبینه منطقه

رمزبینه ای را استانداردهایش برای رده بندی دیسک تصویری دی وی دی مورد استفاده قرار گرفته براساس لیست صفحه ۲۸ وارد نمایید.

۱. در منوی [فصل شده] گزینه [کد منطقه ای] را انتخاب کرده و سپس دکمه > را وارد کنید.

۲. رمز عبور را وارد کرده و سپس دکمه ENTER ⊙ را فشار دهید.

۳. با استفاده از دکمه های ۷ ۸ اولین کاراکتر را انتخاب کنید.

۴. دکمه ENTER ⊙ را فشار داده و با استفاده از دکمه ۷ ۸ دومین کاراکتر را انتخاب کنید.

۵. برای تایید انتخاب رمزبینه منطقه دکمه ENTER ⊙ را فشار دهید.

## عملکردهای اصلی

۱. دکمه HOME را فشار دهید.  
[صفحه اصلی] نمایان می شود.



۲. با استفاده از دکمه های < > یک گزینه انتخاب کنید.

۳. دکمه ENTER را فشار دهید و سپس منوی گزینه را انتخاب کنید.

[موسیقی] - منوی {موسیقی} نشان داده می شود.

[فیلم] - پخش فیلم را آغاز کرده یا منوی {فیلم} را نشان می دهد.

[عکس] - منوی {عکس} را نشان می دهد.

[تنظیم کردن] - منوی {تنظیم} را نشان می دهد.

## استفاده از منوی مبدا

۱. با استفاده از دکمه OPEN / CLOSE دیسک را در دستگاه قرار داده و یا دستگاه USB را به پورت USB متصل کنید.

۲. دکمه HOME را فشار دهید.

[صفحه اصلی] نمایان می شود.

۳. با استفاده از دکمه های < > یک گزینه انتخاب کنید.

وقتی به دو دستگاه متصل شوید چنانچه گزینه {فیلم}،

{عکس} یا {موسیقی} را انتخاب نمایید تصویر زیر

نمایان می شود. یک رسانه انتخاب کرده و سپس دکمه

ENTER را فشار دهید.



۴. دکمه ENTER را فشار دهید و سپس منوی گزینه

را انتخاب نمایید.

### توجه !

- در مورد بیشتر دیسک های صوتی و دی وی دی عمل پخش به طور خودکار آغاز می شود.
- دستگاه فقط فایل موسیقی داخل دستگاه USB یا دیسک را به طور خودکار آغاز می کند.

### توجه !

وقتی که دستگاه USB متصل نشده باشد و یا دیسک قرار در دستگاه قرار نگرفته باشد شما نمی توانید گزینه {موسیقی}، {فیلم} یا {عکس} را انتخاب کنید.

## سایر عملکردها

### نمایش اطلاعات دیسک بر روی صفحه

شما می توانید اطلاعات گوناگونی در مورد دیسکی که در دستگاه قرار گرفته بر روی صفحه نمایش دهید.

۱. برای نمایش اطلاعات گوناگون پخش دکمه

**INFO/DISPLAY** را فشار دهید.

موارد نمایان شده بسته به نوع دیسک در حالت پخش متفاوت هستند.

۲. شما می توانید با استفاده از دکمه های ۸ و ۷ مورد

دلخواه را انتخاب کرده و با فشار دکمه های < > آن

را تغییر داده و یا تنظیمات را انتخاب کنید.

عنوان - شماره عنوان فعلی / تعداد کل عناوین.

فصل - شماره فصل فعلی / تعداد کل فصل ها.

زمان - زمان پخش سپری شده.

صدا - زبان یا کانال صوتی انتخاب شده.

زیرنویس - زیرنویس انتخاب شده.

زاویه - زاویه انتخاب شده / تعداد کل زوایا.

### توجه !

چنانچه به مدت چند ثانیه هیچ دکمه ای فشار داده نشود، نمایش روی صفحه محو می شود.

| برای   | انجام دهید   |
|--|--|
| توقف   | دکمه <b>STOP</b> را فشار دهید.   |
| پخش  | دکمه <b>▶ PLAY, MONO/STEREO</b> را فشار دهید.  |
| مکث  | دکمه <b>II PAUSE/STEP</b> را فشار دهید.  |
| پخش فریم به فریم   | برای پخش مکرر فایل به صورت فریم به فریم ( فقط DivX, DVD ) دکمه <b>II PAUSE/STEP</b> را فشار دهید.  |
| پرش به فصل / تراک / فایل بعدی / قبلی                     | در هنگام پخش برای حرکت به فصل / تراک / فایل بعدی یا بازگشت به ابتدای فصل / تراک / فایل فعلی دکمه <b>SKIP</b> را فشار دهید. برای بازگشت به فصل / تراک / فایل قبلی دکمه <b>SKIP</b> را دوبار فشار دهید.              |
| یافتن سریع یک نقطه با پخش سریع یک فایل به سمت جلو یا عقب | برای انتخاب سرعت اسکن دلخواه، در هنگام پخش دکمه <b>SCAN</b> را چندین بار فشار دهید. برای بازگشت به سرعت عادی دکمه <b>▶ PLAY, MONO/STEREO</b> را فشار دهید.   |
| پخش مکرر یا تصادفی                                       | با فشار مکرر دکمه <b>REPEAT</b> عنوان، فصل یا تراک فعلی به طور مکرر یا به طور تصادفی پخش خواهد شد.<br>DVD : عنوان / همه / خاموش.<br>DivX : فصل / عنوان / خاموش.<br>Audio CD/MP3/WMA : تراک / همه / تصادفی / خاموش. |
| پخش با سرعت آهسته  | برای انتخاب سرعت دلخواه در حالت مکث دکمه <b>SLOW</b> را فشار دهید. ( فقط DivX, DVD ) در حالت پخش معکوس به صورت آهسته پخش نمی شود.  |

### شروع پخش از زمان انتخاب شده

#### DVD MOVIE

برای شروع پخش از زمان انتخاب شده بر روی فایل یا عنوان.

۱. در هنگام پخش دکمه **INFO/DISPLAY** را فشار دهید.
  ۲. برای انتخاب علامت ساعت دکمه های **۸** و **۷** را فشار دهید، سپس علامت ":-:--:" نمایان می شود.
  ۳. زمان شروع دلخواه را از چپ به راست به ترتیب ساعت و دقیقه را وارد کنید. در صورت اشتباه دکمه **CLEAR** را فشار دهید تا عددی را که وارد کرده اید پاک شوند سپس اعداد صحیح را وارد کنید.
  - به عنوان مثال برای یافتن صحنه ای در موقعیت ۱ ساعت و ۱۰ دقیقه و ۲۰ ثانیه باید با استفاده از دکمه های اعداد شماره ۱۱۰۲۰ را وارد نمایید.
  ۴. برای تایید دکمه **ENTER** را فشار دهید.
- پخش از زمان انتخاب شده شروع می شود.

#### از سرگیری پخش

#### DVD MOVIE MUSIC ACD

بسته به نوع دیسک دستگاه محلی را که در آن فیلم را با فشار دکمه (STOP) متوقف کرده اید در حافظه ذخیره می کند.

- چنانچه عبارت (Resume Stop) **II** بر روی صفحه نمایان شود، برای از سرگیری پخش دکمه **PLAY, STEREO/MONO** را فشار دهید.
- چنانچه دکمه **STOP** را دوبار فشار دهید یا دیسک را درآورید، علامت **■** (توقف کامل) بر روی صفحه نمایان می شود. دستگاه نقطه توقف را حذف خواهد نمود.

#### توجه !

چنانچه دکمه ای به عنوان مثال (POWER) **⏻**، **OPEN/CLOSE** **⏮** فشار داده شود، نقطه از سرگیری حذف خواهد شد.

#### تغییر صفحه کد زیرنویس MOVIE

اگر زیرنویس به درستی نمایان نشود، شما می توانید برای تماشای فایل زیرنویس صحیح، صفحه کد زیرنویس را تغییر دهید.

۱. در هنگام پخش دکمه **INFO/DISPLAY** را فشار دهید تا نمایش روی صفحه نمایان شود.
۲. برای انتخاب گزینه [Code Page] از دکمه های **۸** و **۷** استفاده کنید.
۳. برای انتخاب گزینه کد مورد نظر از دکمه های **<** و **>** استفاده کنید.
۴. برای خروج از نمایش روی صفحه دکمه **RETURN** را فشار دهید.

#### برای نمایش منوی DVD DVD

وقتی یک DVD را که دارای چندین منو است، پخش می کنید با استفاده از منو می توانید منوی مورد نظر را انتخاب نمایید.

۱. دکمه **DISC MENU** را فشار دهید.
۲. با استفاده از دکمه های **<** و **>** منو را انتخاب کنید.
۳. برای تایید دکمه **PLAY, STEREO/MONO** را فشار دهید.

#### برای نمایش عنوان DVD DVD

وقتی یک DVD را که دارای چندین عنوان است، پخش می کنید با استفاده از منو می توانید عنوان مورد نظر را انتخاب نمایید.

۱. دکمه **TITLE** را فشار دهید.
- عنوان دیسک نمایان می شود.
۲. با استفاده از دکمه های **<** و **>** منو را انتخاب کنید.
۳. برای تایید دکمه **PLAY, STEREO/MONO** را فشار دهید.

#### پخش با سرعت ۱/۵ برابر DVD

پخش با سرعت ۱/۵ برابر به شما امکان می دهد صدا و تصویر را با سرعتی سریع تر از سرعت عادی تماشا کنید.

۱. هنگام پخش دکمه **PLAY, STEREO/MONO**
  ۲. برای خروج دکمه **PLAY, STEREO/MONO**
- را دوباره فشار دهید.

#### محافظ صفحه نمایش

چنانچه دستگاه را به مدت بیش از ۵ دقیقه رها کنید، محافظ صفحه نمایش نمایان می شود.

### برای حذف یک نشانه

۱. برای انتخاب تراکی که می خواهید از فایل علامت گذاری شده پاک کنید، از دکمه های **V A** استفاده نمایید.
۲. دکمه **MARKER** را فشار دهید.

### حذف تمامی نشانه ها

برای انتخاب [عدم انتخاب کلی] از دکمه های **V A < >** استفاده کنید و سپس دکمه **ENTER** را فشار دهید.

### توجه !

وقتی که دیسک یا دستگاه USB جدا شود نشانه ها پاک شده، همچنین با خاموش شدن دستگاه یا تغییر حالت عملکرد تمامی نشانه ها از بین می روند.

## پخش علامت گذاری شده **ACD MUSIC**

عملکرد نشانه گذاری شما را قادر می سازد فایل های دلخواه را از روی دیسک یا دستگاه USB در حافظه دستگاه ذخیره نمایید.

۱. در [موسیقی] گزینه [صفحه اصلی] را انتخاب کنید.

بازگشت به پوشه بالاتر ( فقط MP3/WMA )

اطلاعات فایل بسته به اطلاعات ID3TAG در فایل موسیقی مناسب نمایان می شود.  
( فقط MP3 )



انتخاب تمامی تراک ها/ فایل ها

عدم انتخاب تمامی تراک ها/ فایل ها

حرکت به لیست فایل قبلی یا بعدی

۲. با استفاده از دکمه های **V A** موسیقی دلخواه را در [List] انتخاب کنید و سپس دکمه **MARKER** را فشار دهید تا علامت در لیست نمایان شود.

۳. دکمه **ENTER** یا **PLAY, STEREO/MONO** را فشار دهید.

حالت پخش نمایان می شود.

۴. با استفاده از دکمه های **V A** حالت پخش را انتخاب کرده و دکمه **ENTER** را فشار دهید.

[پخش علامت دار]  
پخش نشانه گذاری شده.

[پخش فعلی]  
پخش عادی

### توجه !

در صورتی که بخواهید تمامی فایل های لیست را انتخاب کنید، گزینه انتخاب کلی را انتخاب کرده و سپس دکمه **ENTER** را فشار دهید.

در مورد منوی کمک به صورت تمام صفحه.

| منو                | دکمه ها          | عملکرد               |
|--------------------|------------------|----------------------|
| Menu               | INFO/<br>DISPLAY | نمایش منوی گزینه     |
| ◀/▶<br>Prev./ Next | < / >            | حرکت به فایل بعدی    |
| Close              | RETURN           | بازگشت به منوی {عکس} |

گزینه های قابل اجرا در هنگام تماشای یک عکس شما می توانید هنگام تماشای یک عکس به صورت تمام صفحه از گزینه های متعددی استفاده کنید.

۱. هنگام تماشای عکس به صورت تمام صفحه، برای نمایش منوی گزینه دکمه INFO/DISPLAY را فشار دهید.

۲. با استفاده از دکمه های < > V یک گزینه انتخاب کنید.



- ۱ عکس فعلی / تعداد کل عکس ها  
برای رویت عکس قبلی / بعدی از دکمه های < > استفاده کنید.
- ۲ ▶/|| نمایش اسلاید  
برای شروع یا مکث نمایش اسلاید دکمه ENTER ◉ را فشار دهید.
- ۳ سرعت ×۳ / ×۲ / ×۱ - برای انتخاب سرعت تاخیر میان عکس ها در نمایش اسلاید دکمه ENTER ◉ را فشار دهید.
- ۴ چرخش - برای چرخش عکس دکمه ENTER ◉ را فشار دهید.
- ۵ رفتن به لیست - برای بازگشت به منوی {عکس} دکمه ENTER ◉ را فشار دهید.

## تماشای فایل عکس PHOTO

این دستگاه قادر به پخش دیسک هایی حاوی فایل های عکس است.  
در {منوی اصلی} گزینه {عکس} را انتخاب کرده و سپس دکمه ENTER ◉ را فشار دهید.

حرکت به لیست فایل قبلی یا بعدی



بازگشت به پوشه بالاتر

برای انتخاب یک پوشه ابتدا دکمه های V و سپس دکمه ENTER ◉ را فشار دهید.

۳. اگر می خواهید نمایش اسلاید را مشاهده کنید، با دکمه های V و > فایل مورد نظر را پرنور کرده و سپس دکمه PLAY, STEREO/MONO ▶ را فشار دهید.

در مورد منوی کمک در منوی {عکس}

| منو          | دکمه ها                    | عملکرد                      |
|--------------|----------------------------|-----------------------------|
| ▶ Slide Show | ▶<br>PLAY, MONO/<br>STEREO | تماشای نمایش اسلاید         |
| ▲▼◀▶<br>Move | V < >                      | حرکت به فایل یا محتوای بعدی |
| ◉<br>Select  | ◉ ENTER                    | تماشای یک فایل خاص          |
| Close        | RETURN                     | بازگشت به [صفحه اصلی]       |



## تنظیم تایمر خاموش

برای انتخاب زمان تاخیر از ۱۰ تا ۱۸۰ دقیقه دکمه **SLEEP** ۱ یا چند بار فشار دهید، دستگاه پس از سپری شدن زمان خاموش خواهد شد. برای بررسی زمان باقی مانده، دکمه **SLEEP** را فشار دهید. برای لغو عملکرد خاموش، دکمه **SLEEP** را چندین بار فشار دهید تا عبارت **SLEEP 10** نمایان شود سپس دکمه **SLEEP** را یک بار دیگر فشار دهید تا عبارت **SLEEP 10** نشان داده شود.

### توجه !

شما می توانید پیش از خاموش شدن دستگاه، زمان باقیمانده را بررسی کنید. دکمه **SLEEP** را فشار دهید، زمان باقیمانده در صفحه نمایش نشان داده می شود.

## دایمر

دکمه **SLEEP** را یک بار فشار دهید. صفحه نمایش نیمه تاریک می شود. برای لغو دکمه **SLEEP** را چندین بار فشار دهید تا صفحه نمایش روشن شود.

## قطع موقت صدا

برای قطع صدای دستگاه دکمه **MUTE** را فشار دهید. شما می توانید برای مواردی چون پاسخ گویی به تلفن صدای دستگاه را قطع کنید، عبارت **MUTE** در صفحه نمایش نمایان می شود.

## حافظه آخرین صحنه DVD

این دستگاه آخرین صحنه از دیسک مشاهده شده را در حافظه ذخیره می کند. چنانچه دیسک را از دستگاه در آورید یا دستگاه را خاموش کنید، آخرین صحنه باز هم در حافظه باقی خواهد ماند. با قرار دادن دیسکی که صحنه آن در حافظه دستگاه است آن صحنه به طور خودکار فراخوان می شود.

## انتخاب سیستم - اختیاری

شما باید سیستم مناسب را با توجه به سیستم تلویزیون انتخاب کنید. دکمه **(PAUSE/STEP) II** را به مدت ۵ ثانیه فشار دهید تا بتوانید در **[Home Menu]** یک سیستم انتخاب کنید.

### توجه !

چنانچه دستگاه USB متصل شود یا یک دیسک در دستگاه قرار داده شود، این مورد عمل نخواهد کرد.

## تنظیم میزان صدای بلندگو

شما می توانید میزان صدای هر بلندگو را تنظیم نمایید.

۱. برای انتخاب بلندگوی دلخواه دکمه **SPEAKER LEVEL** را چندین بار فشار دهید.
۲. برای تنظیم میزان صدای بلندگوی دلخواه در هنگامی که منوی تنظیمات بر روی صفحه نمایش نمایان است، دکمه **+VOL** را فشار دهید.
۳. میزان صدای سایر بلندگوها را به همین روش تنظیم کنید.

## محو کننده صدا

شما می توانید با بهره مندی از عملکردی چون کارائوکه، صدای خواننده را در منابع گوناگون کاهش دهید.

(غیره) **(MP3/WMA/CD)** دکمه **VOCAL FADER**

را فشار داده تا عبارت "FADE ON" بر روی صفحه نمایش نمایان شود.

برای لغو دکمه **VOCAL FADER** را دوباره فشار دهید. بسته به شرایط ضبط فایل های موسیقی کیفیت **VOCAL FADER** ممکن است متفاوت باشد.

### توجه !

- از این عملکرد فقط هنگامی که میکروفن متصل باشد می توان استفاده کرد.
- در منبع مونو استفاده از این عملکرد امکان پذیر نیست.

## عملکردهای رادیو

از این که هر دو آنتن AM و FM متصل شده است اطمینان حاصل کنید. (به صفحه ۲۲ مراجعه شود).

### گوش کردن به رادیو

۱. دکمه **RADIO&INPUT** را فشار دهید تا عبارت FM/AM در صفحه نمایش نمایان شود. آخرین ایستگاه دریافتی تنظیم خواهد شد.

۲. دکمه **TUNING (+/-)** را به مدت ۲ ثانیه فشار دهید تا علامت فرکانس شروع به تغییر کند. سپس آن را رها کنید. وقتی دستگاه در یک ایستگاه تنظیم شود عمل جستجو متوقف خواهد شد.

یا

دکمه **TUNING (+/-)** را چندین بار فشار دهید.

۳. با فشار **VOL (+/-)** بر روی پانل جلو یا فشار مکرر دکمه **VOL (+/-)** بر روی دستگاه کنترل از راه دور حجم صدا را تنظیم کنید.

### تنظیم ایستگاه های رادیویی

شما می توانید ۵۰ ایستگاه برای FM/AM تنظیم کنید. پیش از تنظیم از کم بودن صدا اطمینان حاصل کنید.

۱. دکمه **RADIO&INPUT** را فشار دهید تا عبارت FM/AM در صفحه نمایش نمایان شود.

۲. با استفاده از دکمه **TUNING (+/-)** فرکانس مورد نظر را انتخاب کنید.

۳. دکمه **ENTER** را فشار دهید تا یک شماره از قبل تنظیم شده در صفحه نمایش چشمک بزند.

۴. برای انتخاب شماره مورد نظر دکمه **PRESET (+/-)** را فشار دهید.

۵. دکمه **ENTER** را فشار دهید.

ایستگاه ذخیره می شود.

۶. برای ذخیره کردن سایر ایستگاه ها مراحل ۲ تا ۵ را تکرار کنید.

### حذف تمامی ایستگاه های ذخیره شده

۱. دکمه **CLEAR** را به مدت ۲ ثانیه فشار دهید.

عبارت "ERASE ALL" بر روی صفحه نمایش چشمک خواهد زد.

۲. دکمه **CLEAR** را فشار دهید تا تمامی ایستگاه های رادیویی ذخیره شده پاک شوند.

### حذف یک ایستگاه ذخیره شده

۱. برای انتخاب شماره مورد نظر جهت حذف دکمه **PRESET (+/-)** را فشار دهید.

۲. دکمه **CLEAR** را فشار دهید، شماره تنظیم شده در صفحه نمایش چشمک خواهد زد.

۳. برای حذف شماره انتخاب شده دکمه **CLEAR** را فشار دهید.

### تقویت گیرندگی FM

دکمه **PLAY, STEREO/MONO** ► بر روی دستگاه

کنترل از راه دور فشار دهید. رادیو از حالت استریو به مونو تغییر کرده و گیرندگی بهتر می شود.

## تنظیم صدا

### تنظیم حالت سوراند

این سیستم دارای یک تعداد جلوه صوتی فراگیر از قبل تنظیم شده است. شما می توانید با استفاده از **SOUND EFFECT** حالت صدای دلخواه را انتخاب کنید. هنگامی که اطلاعات جلوه صوتی نمایان است با استفاده از دکمه های < > می توانید جلوه صوتی را تغییر دهید. بسته به منابع صوتی و جلوه های صوتی عناوین نمایان شده برای اکولایزر ممکن است متفاوت باشند.

| بر روی نمایشگر                 | شرح  |
|--------------------------------|--|
| NAT PLUS                       | شما می توانید از جلوه صوتی طبیعی همانند یک ۱/۵ کاناله بهره مند شوید.   |
| NATURAL                        | شما می توانید از صدای طبیعی و مطلوب بهره مند شوید.   |
| POP<br>CLASSIC<br>JAZZ<br>ROCK | این برنامه فضای جالبی برای موسیقی ایجاد کرده، و شما می توانید حس کنید که در سالن واقعی راک، پاپ، جاز یا کلاسیک حضور دارید. |
| BASS                           | در هنگام پخش جلوه صوتی فراگیر، تریبل و باس را تقویت می کند.  |
| LOUDNESS                       | صدای باس و تریبل را تقویت می کند.  |
| BYPASS                         | شما می توانید بدون جلوه اکولایزر از صدا لذت ببرید.   |

### توجه !

- در برخی از حالت های سوراند، برخی بلندگوها هیچ صدایی ایجاد نکرده یا صدای کمی خلق می کنند. بسته به حالت سوراند و منبع صدا ممکن است صدا دارای عیوبی باشد.
- بعد از تغییر ورودی ممکن است نیاز به ری ست کردن حالت سوراند باشد. گاهی اوقات حتی پس از تغییر تراک صوتی چنین چیزی لازم است.
- وقتی به دستگاه میکروفن متصل شده باشد این عملکرد کار نمی کند.



عملکرد

## عملکردهای پیشرفته

### توجه !

- شما می توانید میزان درصد ضبط برای ضبط USB را بر روی صفحه در هنگام ضبط بررسی نمایید. (فقط دیسک صوتی یا WMA/3MP)
- در هنگام ضبط WMA/3MP صدایی شنیده نمی شود.
- وقتی در هنگام پخش عمل ضبط را متوقف کنید فایلی که ضبط شده ذخیره می گردد، (فقط دیسک صوتی).
- در هنگام ضبط USB از کشیدن دستگاه USB یا خاموش کردن خودداری کنید. در غیر این صورت فایل ناقصی ایجاد شده و در رایانه حذف نخواهد شد.
- ضبط از طریق میکروفن امکان پذیر نیست.
- اگر ضبط USB عمل نکند، پیغام های زیر "USB FULL" or "NO REC, "ERROR", NO USB" بر روی صفحه نمایش نشان داده می شود.
- دستگاه کارخوان یا دیسک سخت جانبی برای ضبط USB قابل استفاده نیست.
- وقتی برای مدت زمان طولانی شما عمل ضبط را انجام می دهد (حدود ۲ ساعت) فایل به صورت ۱۲۸ مگابایت ضبط می شود. کمتر از ۴ فایل ضبط خواهد شد.
- در وضعیت دیسک DTS, G-CD ضبط USB عمل نخواهد کرد.
- در هنگام ضبط تمامی تراک ها فایل های داخل پوشه های فرعی ضبط نمی شوند.
- شما نمی توانید بیش از ۹۹۹ فایل ضبط کنید.
- شماره گذاری فایل های در حال ضبط از پایین ترین شماره وارد می شوند، چنانچه برخی از فایل های ضبط شده را پاک کنید، فایل ضبط بعدی ممکن است دارای پایین ترین شماره باشد.

تکثیر غیرمجاز از موارد محافظت شده از قبیل برنامه های رایانه ای، فایل ها، برنامه های ارسالی و ضبط صدا بر خلاف قوانین کپی رایت بوده و منجر به پیگیری قضایی می شود. این دستگاه نباید برای چنین مقاصدی مورد استفاده قرار گیرد.

متعهد باشید و به قوانین کپی رایت احترام بگذارید.

### ضبط بر روی USB

شما می توانید با اتصال دستگاه USB به پورت موجود بر روی دستگاه، موسیقی یا منبع صوتی را بر روی دستگاه USB ضبط کنید.

۱. دستگاه USB را به این دستگاه متصل کنید.
۲. حالتی را که می خواهید ضبط کنید انتخاب نمایید.
- ابتدا یک منبع صدا پخش کنید.
۳. با فشار REC ● مرحله ضبط را آغاز نمایید.
۴. برای توقف ضبط دکمه (STOP) ■ را فشار دهید.

#### [All tracks/ files recording]

ضبط بر روی USB در حالت توقف یا پخش.

#### [Program list recording]

پس از علامت گذاری فایل های دلخواه شما می توانید آن را بر روی USB ضبط کنید. (به صفحه ۳۱ مراجعه شود.)

#### قابل ذخیره به روش های زیر

|                               |   |
|-------------------------------|---|
| دیسک صوتی                     | <ul style="list-style-type: none"> <li>■ CD_REC                             <ul style="list-style-type: none"> <li>- TRK_001</li> <li>- TRK_002</li> <li>-</li> <li>-</li> <li>-</li> </ul> </li> </ul>                         |
| MP3/ WMA                      | <ul style="list-style-type: none"> <li>■ FILE_REC                             <ul style="list-style-type: none"> <li>- 001_ABC(File name)</li> <li>- 002_DEF(File name)</li> <li>-</li> <li>-</li> <li>-</li> </ul> </li> </ul> |
| سایر منابع (رادیو، AUX، سیار) | <ul style="list-style-type: none"> <li>■ EXT_REC                             <ul style="list-style-type: none"> <li>- AUDIO_001</li> <li>- AUDIO_002</li> <li>-</li> <li>-</li> <li>-</li> </ul> </li> </ul>                    |

# عیب یابی

| مشکل   | رفع عیب   |
|--|---|
| روشن نمی شود                                 | سیم برق را به طور صحیح در پریز قرار دهید.   |
| تصویر ندارد                                  | حالت ورودی تصویر مناسبی را بر روی تلویزیون انتخاب کنید تا تصویر تلویزیون بر روی صفحه نمایان شود.<br>کابل های تصویر را از هر دو طرف دستگاه و تلویزیون محکم متصل کنید.  |
| صدا ندارد یا کم است                          | حالت ورودی صحیح دستگاه را انتخاب کنید تا صدای حاصل از دستگاه کابل های صدا را به طور صحیح به ترمینال های ارتباطی متصل کنید.<br>از کابل صدای جدید استفاده کنید.   |
| کیفیت تصویر DVD پایین است                    | با یک پارچه نرم دیسک را از مرکز به طرف بیرون پاک کنید.<br>یک دیسک قرار دهید.  |
| CD/DVD پخش نمی شود                           | یک دیسک قابل پخش قرار دهید. (نوع دیسک، سیستم رنگ و کد منطقه را بررسی کنید).<br>طرف قابل پخش را به طرف پایین قرار دهید.<br>رمز عبور را وارد کرده یا میزان رده بندی را تغییر دهید.  |
| هنگام پخش DVD یا دیسک صدای هوم شنیده می شود. | با یک پارچه نرم دیسک را از مرکز به طرف بیرون پاک کنید.<br>دستگاه و لوازم صوتی را از تلویزیون دور کنید.<br>اتصال آنتن را بررسی کرده و جهت آن را تنظیم کنید.<br>در صورت لزوم از یک آنتن هوایی استفاده کنید.<br>ایستگاه را به طور دستی تنظیم کنید.<br>برخی از ایستگاه های رادیویی را تنظیم کنید. (به صفحه ۳۴ مراجعه شود) |
| ایستگاه های رادیویی به درستی تنظیم نمی شوند. | دستگاه کنترل رو به دستگاه نیست.<br>دستگاه کنترل از راه دور را به سمت دستگاه بگیرید.<br>فاصله دستگاه کنترل از دستگاه زیاد است.<br>فاصله از ۷ متر بیشتر نشود.<br>مانعی بین دستگاه کنترل و دستگاه وجود دارد.<br>مانع را از سر راه بردارید.<br>باتری های دستگاه کنترل تخلیه شده اند.<br>باتری های جدید جایگزین کنید.      |
| کنترل از راه دور به خوبی کار نمی کند.        |   |

# نگهداری

## حمل دستگاه

### هنگام جابجایی دستگاه

- لطفاً جعبه و مواد بسته بندی اصلی را نگهداری کنید.
- در هنگام اسباب کشی به منظور محافظت بیشتر، دستگاه را همانند روز نخست بسته بندی کنید.
- سطح بیرونی دستگاه را تمیز نگهدارید
- از بکار گیری مایعات فرار نظیر اسپری حشره کش در نزدیکی دستگاه خودداری کنید.
  - پاک کردن دستگاه به همراه اعمال نیرو موجب آسیب سطح بیرونی دستگاه می شود.
  - هرگز برای مدت زمان طولانی محصولات لاستیکی و پلاستیکی را در تماس با دستگاه قرار ندهید.

### تمیز کردن دستگاه

- برای تمیز کردن دستگاه پخش از پارچه نرم و خشک استفاده کنید. در صورت کثیف بودن از پارچه ای که کمی به مواد شوینده ملایم آغشته شده استفاده کنید.
- از حلال های قوی چون الکل، بنزین، تینر استفاده نکنید چون به سطح بیرونی دستگاه آسیب می رسانند.

### نگهداری دستگاه

- این دستگاه از فن آوری بالایی برخوردار بوده و در صورتی که قطعات درایو دیسک و لنز آن کثیف و کهنه شوند تصویر بی کیفیت خواهد شد. برای جزئیات بیشتر به نزدیک ترین مرکز خدمات مجاز مراجعه کنید.

### گرفتن دیسک

- طرف قابل پخش دیسک را لمس نکنید.
- برای گرفتن دیسک آن را از لبه ها بگیرید به طوری که انگشتان تان با آن تماس پیدا نکند.
- از چسباندن نوار چسب یا کاغذ بر روی دیسک خودداری نمایید.

### نگهداری دیسک ها

- پس از پخش، دیسک را در قاب خود نگهدارید. دیسک را در معرض نور مستقیم آفتاب یا منابع حرارتی قرار نداده و هرگز آن را در ماشین پارک شده در زیر آفتاب رها نکنید.

### تمیز کردن دیسک ها

- اثر انگشت و وجود گردوغبار بر روی دیسک باعث افت کیفیت تصویر و مخدوش شدن تصویر می شود.
- پیش از پخش با یک پارچه تمیز دیسک را پاک کنید.
- دیسک را از مرکز به طرف بیرون پاک کنید.

- از حلال های قوی چون الکل، بنزین، تینر، پاک کننده های شیمیایی یا اسپری آنتی استاتیک مورد استفاده برای صفحه های وینیل قدیمی، استفاده نکنید.

## کد های منطقه

از لیست زیر کد منطقه را بیابید.

| منطقه          | کد | منطقه         | کد | منطقه              | کد | منطقه           | کد |
|----------------|----|---------------|----|--------------------|----|-----------------|----|
| Afghanistan    | AF | Fiji          | FJ | Monaco             | MC | Singapore       | SG |
| Argentina      | AR | Finland       | FI | Mongolia           | MN | Slovak Republic | SK |
| Australia      | AU | France        | FR | Morocco            | MA | Slovenia        | SI |
| Austria        | AT | Germany       | DE | Nepal              | NP | South Africa    | ZA |
| Belgium        | BE | Great Britain | GB | Netherlands        | NL | South Korea     | KR |
| Bhutan         | BT | Greece        | GR | Antilles           | AN | Spain           | ES |
| Bolivia        | BO | Greenland     | GL | New Zealand        | NZ | Sri Lanka       | LK |
| Brazil         | BR | Hong Kong     | HK | Nigeria            | NG | Sweden          | SE |
| Cambodia       | KH | Hungary       | HU | Norway             | NO | Switzerland     | CH |
| Canada         | CA | India         | IN | Oman               | OM | Taiwan          | TW |
| Chile          | CL | Indonesia     | ID | Pakistan           | PK | Thailand        | TH |
| China          | CN | Israel        | IL | Panama             | PA | Turkey          | TR |
| Colombia       | CO | Italy         | IT | Paraguay           | PY | Uganda          | UG |
| Congo          | CG | Jamaica       | JM | Philippines        | PH | Ukraine         | UA |
| Costa Rica     | CR | Japan         | JP | Poland             | PL | United States   | US |
| Croatia        | HR | Kenya         | KE | Portugal           | PT | Uruguay         | UY |
| Czech Republic | CZ | Kuwait        | KW | Romania            | RO | Uzbekistan      | UZ |
| Denmark        | DK | Libya         | LY | Russian Federation | RU | Vietnam         | VN |
| Ecuador        | EC | Luxembourg    | LU | Saudi Arabia       | SA | Zimbabwe        | ZW |
| Egypt          | EG | Malaysia      | MY | Senegal            | SN |                 |    |
| El Salvador    | SV | Maldives      | MV |                    |    |                 |    |
| Ethiopia       | ET | Mexico        | MX |                    |    |                 |    |

## فهرست کد زبان

برای وارد کردن زبان دلخواه به منظور تنظیمات اولیه: صدای دیسک، زیرنویس دیسک و منوی دیسک از لیست زیر استفاده کنید.

| زبان            | کد   | زبان             | کد   | زبان           | کد   | زبان       | کد   |
|-----------------|------|------------------|------|----------------|------|------------|------|
| Afar            | 6565 | French           | 7082 | Lithuanian     | 7684 | Sindhi     | 8368 |
| Afrikaans       | 6570 | Frisian          | 7089 | Macedonian     | 7775 | Singhalese | 8373 |
| Albanian        | 8381 | Galician         | 7176 | Malagasy       | 7771 | Slovak     | 8375 |
| Ameharic        | 6577 | Georgian         | 7565 | Malay          | 7783 | Slovenian  | 8376 |
| Arabic          | 6582 | German           | 6869 | Malayalam      | 7776 | Spanish    | 6983 |
| Armenian        | 7289 | Greek            | 6976 | Maori          | 7773 | Sudanese   | 8385 |
| Assamese        | 6583 | Greenlandic      | 7576 | Marathi        | 7782 | Swahili    | 8387 |
| Aymara          | 6588 | Guarani          | 7178 | Moldavian      | 7779 | Swedish    | 8386 |
| Azerbaijani     | 6590 | Gujarati         | 7185 | Mongolian      | 7778 | Tagalog    | 8476 |
| Bashkir         | 6665 | Hausa            | 7265 | Nauru          | 7865 | Tajik      | 8471 |
| Basque          | 6985 | Hebrew           | 7387 | Nepali         | 7869 | Tamil      | 8465 |
| Bengali; Bangla | 6678 | Hindi            | 7273 | Norwegian      | 7879 | Telugu     | 8469 |
| Bhutani         | 6890 | Hungarian        | 7285 | Oriya          | 7982 | Thai       | 8472 |
| Bihari          | 6672 | Icelandic        | 7383 | Panjabi        | 8065 | Tonga      | 8479 |
| Breton          | 6682 | Indonesian       | 7378 | Pashto, Pushto | 8083 | Turkish    | 8482 |
| Bulgarian       | 6671 | Interlingua      | 7365 | Persian        | 7065 | Turkmen    | 8475 |
| Burmese         | 7789 | Irish            | 7165 | Polish         | 8076 | Twi        | 8487 |
| Byelorussian    | 6669 | Italian          | 7384 | Portuguese     | 8084 | Ukrainian  | 8575 |
| Chinese         | 9072 | Japanese         | 7465 | Quechua        | 8185 | Urdu       | 8582 |
| Croatian        | 7282 | Kannada          | 7578 | Rhaeto-Romance |      | Uzbek      | 8590 |
| Czech           | 6783 | Kashmiri         | 7583 |                | 8277 | Vietnamese | 8673 |
| Danish          | 6865 | Kazakh           | 7575 | Rumanian       | 8279 | Volapük    | 8679 |
| Dutch           | 7876 | Kirghiz          | 7589 | Russian        | 8285 | Welsh      | 6789 |
| English         | 6978 | Korean           | 7579 | Samoan         | 8377 | Wolof      | 8779 |
| Esperanto       | 6979 | Kurdish          | 7585 | Sanskrit       | 8365 | Xhosa      | 8872 |
| Estonian        | 6984 | Laothian         | 7679 | Scots Gaelic   | 7168 | Yiddish    | 7473 |
| Faroese         | 7079 | Latin            | 7665 | Serbian        | 8382 | Yoruba     | 8979 |
| Fiji            | 7074 | Latvian, Lettish | 7686 | Serbo-Croatian | 8372 | Zulu       | 9085 |
| Finnish         | 7073 | Lingala          | 7678 | Shona          | 8378 |            |      |





### SIMPLINK چیست؟

برخی از عملکردهای این دستگاه توسط دستگاه کنترل از راه دور تلویزیون انجام می شود البته به شرطی که این دستگاه و تلویزیون ال جی مجهز به SIMPLINK از طریق کنترل توسط دستگاه کنترل از راه دور ال جی عبارت است از مکث، اسکن، پرش، توقف، خاموش شدن، غیره.

- برای آگاهی از جزئیات بیشتر پیرامون عملکرد SIMPLINK به دفترچه راهنمای تلویزیون مراجعه شود.
- تلویزیون مجهز به عملکرد SIMPLINK دارای آرمی است که در بالا نشان داده شده است.
- از کابل HDMI نگارش بالاتر از کابل پر سرعت استفاده کنید.

## علائم تجاری و امتیازها



ساخته شده تحت امتیاز لابراتوارهای دالبی. دالبی و نماد DD علائم تجاری لابراتوارهای دالبی هستند.



HDMI ، آرم HDMI و High-Definition Multimedia Interface علائم تجاری یا علائم تجاری ثبت شده هستند.



DVD عبارت است از آرم تجاری فرمت دی وی دی / لوگوی صنایع امتیاز.



DivX علامت تجاری ثبت شده DivX, Inc بوده و

تحت همین امتیاز استفاده می شود.

DivX® عبارت است از فرمت تصویری دیجیتال که توسط شرکت DivX ابداع شده است. این دستگاه که مورد تایید DivX است قادر به پخش فایل های تصویری DivX می باشد. برای اطلاعات بیشتر و دریافت نرم افزار تبدیل فایل ها به ویدئوی DivX به پایگاه اینترنتی [www.divx.com](http://www.divx.com) مراجعه کنید.

درمورد DivX VIDEO-ON- DEMAND : این دستگاه مجاز DivX جهت پخش محتوای DivX Video-on-Demand باید ثبت شود. برای ایجاد کد ثبت، در منوی تنظیم دستگاه قسمت DivX VOD را پیدا کنید. به [vod.divx.com](http://vod.divx.com) تارنمای DivX را پیدا کنید. به تارنمای vod.divx.com مراجعه کرده و با درج کد مرحله ثبت را تکمیل کرده و در مورد DivX VOD بیشتر یاد بگیرید.



## مشخصات فنی

| مشخصات فنی                 |                                     |
|----------------------------|-------------------------------------|
| شرایط برق                  | به برچسب اصلی مراجعه شود.           |
| مصرف برق                   | به برچسب اصلی مراجعه شود.           |
| ابعاد (عرض × ارتفاع × طول) | ۲۹۷ × ۶۰/۵ × ۳۶۰ میلی متر بدون پایه |
| وزن خالص (تقریبی)          | ۲/۷ کیلوگرم                         |
| دمای کارکرد                | 41 °F to 95°F (5 °C to 35°C)        |
| رطوبت کارکرد               | ۵ تا ۹۰ درصد                        |
| منبع تغذیه USB             | DC 5 V = 500 mA                     |

| ورودی ها / خروجی ها      |   |
|--------------------------|---|
| خروجی تصویر              | 1.0 V (p-p), 75 Ω, sync negative, RCA jack x 1  |
| خروجی تصویر کامپوننت     | (Y) 1.0 V (p-p), 75 Ω, sync negative, RCA jack x 1, (Pb)/(Pr) 0.7 V (p-p), 75 Ω, RCA jack x 2 |
| خروجی HDMI (تصویر / صدا) | 19 pin (Type A, HDMI Connector)   |
| ورودی صدای آنالوگ        | 2.0 Vrms (1 kHz, 0 dB), 600 Ω, RCA jack (L, R) x 1  |
| ورودی دیجیتال (اپتیکال)  | 3 V (p-p), Optical jack x 1   |
| PORT. IN                 | 0.5 Vrms (3.5 mm stereo jack)   |

| آمپلی فایر  |   |
|-------------|---|
| حالت استریو | ۱۴۱ وات + ۱۴۱ وات (۳ اهم در ۱ کیلوهرتز) |
| حالت سوراند | جلو                                     |
|             | مرکزی                                   |
|             | سوراند                                  |
| ساب ووفر    | ۱۴۵ وات (۳ اهم در ۶۰ هرتز)              |

| رادیو          |  |
|----------------|--|
| دامنه تنظیم FM | ۸۷/۵ تا ۱۰۸ مگاهرتز یا ۸۷/۵۰ تا ۱۰۸/۰۰ مگاهرتز                     |
| دامنه تنظیم AM | ۵۵۲ تا ۱۶۲۰ کیلوهرتز، ۵۲۰ تا ۱۷۱۰ کیلوهرتز یا ۵۲۲ تا ۱۷۱۰ کیلوهرتز |

| بلندگوی جلو                     |                           |
|---------------------------------|---------------------------|
| نوع                             | یک بلندگوی یک تکه         |
| امپدانس                         | ۳ اهم                     |
| توان ورودی                      | ۱۴۱ وات                   |
| حداکثر توان ورودی               | ۲۸۲ وات                   |
| ابعاد خالص (عرض × ارتفاع × طول) | ۲۵۰ × ۱۱۰۰ × ۲۵۰ میلی متر |
| وزن خالص                        | ۳/۴ کیلوگرم               |

| بلندگوی پشت                     |                           |
|---------------------------------|---------------------------|
| نوع                             | یک بلندگوی یک تکه         |
| امپدانس                         | ۳ اهم                     |
| توان ورودی                      | ۱۴۱ وات                   |
| حداکثر توان ورودی               | ۲۸۲ وات                   |
| ابعاد خالص (عرض × ارتفاع × طول) | ۲۵۰ × ۱۱۰۰ × ۲۵۰ میلی متر |
| وزن خالص                        | ۳/۴ کیلوگرم               |

| بلندگوی مرکزی                   |                        |
|---------------------------------|------------------------|
| نوع                             | یک بلندگوی یک تکه      |
| امپدانس                         | ۳ اهم                  |
| توان ورودی                      | ۱۴۱ وات                |
| حداکثر توان ورودی               | ۲۸۲ وات                |
| ابعاد خالص (عرض × ارتفاع × طول) | ۳۰۰ × ۸۸ × ۶۴ میلی متر |
| وزن خالص                        | نیم کیلوگرم            |

| ساب ووفر                        |                          |
|---------------------------------|--------------------------|
| نوع                             | یک بلندگوی یک تکه        |
| امپدانس                         | ۳ اهم                    |
| توان ورودی                      | ۱۴۵ وات                  |
| حداکثر توان ورودی               | ۲۹۰ وات                  |
| ابعاد خالص (عرض × ارتفاع × طول) | ۱۳۳ × ۳۵۲ × ۳۲۵ میلی متر |
| وزن خالص                        | ۴/۸ کیلوگرم              |

طرح و مشخصات فنی بدون اطلاع قبلی قابل تغییر است.

## فهرست نمایندگان صوتی شرکت خدمات گلдіران

| تلفن             | شهر             |
|------------------|-----------------|
| ۴۸۲۸۹۵           | بندر کیشهر      |
| ۴۲۲۴۳۲           | بهار            |
| ۳۳۱۵۰۱۰          | بهبهان          |
| ۵۲۲۸۲۳۹-۵۲۲۴۸۵۶  | بهبهر           |
| ۲۵۴۱۱۱۰-۲۵۲۸۹۵   | بوشهر           |
| ۶۲۲۴۴۷۱-۶۲۲۴۸۲۲  | یوکان           |
| ۴۲۲۲۲۹۱          | بوئین زهرا      |
| ۴۲۲۴۵۳۷-۸        | بیجار           |
| ۴۴۴۰۶۶۰          | بیرجند          |
| ۷۲۸۵۱۷۸-۷۲۸۳۷۱۰  | پارس آباد مغان  |
| ۳۰۲۹۱۰۰-۳۰۲۳۱۱۹  | پاکدشت          |
| ۷۲۲۴۶۳۹          | پاوه            |
| ۴۲۲۲۲۰۸          | پلدختر          |
| ۴۲۲۷۷۶۸          | پیرانشهر        |
| ۴۲۲۰۳۰۲-۴۲۲۵۵۵۹  | تالش            |
| ۴۲۳۰۷۹۶          | تایباد          |
| ۰۹۶۸۵            | تبریز           |
| ۲۲۲۷۷۹۱          | تربت جام        |
| ۲۲۲۳۴۷۱          | تربت حیدریه     |
| ۵۲۲۵۲۸۲          | تکاب            |
| ۴۲۲۲۹۳۳-۴۲۸۱۹۳۳  | تنگابن          |
| ۰۹۶۸۵            | تهران           |
| ۴۴۴۶۰۸۵-۲۲۷۵۶۸۸  | جهرم            |
| ۶۲۲۵۸۴۴          | جوانرود         |
| ۳۳۳۲۱۲۹          | جویبار          |
| ۲۲۱۲۳۱۸-۲۴۱۰۸۲۵  | چیرفت           |
| ۲۲۲۲۷۲۵۲-۲۲۱۵۶۹۷ | چالوس           |
| ۵۲۲۲۷۲۰۷-۵۲۲۲۱۶۴ | چمستان          |
| ۴۲۲۴۳۲۲          | خدابنده (قیدار) |
| ۲۲۰۷۵۶۷-۴۲۱۰۴۸۷  | خرم آباد        |
| ۳۵۲۴۱۳۹          | خرم بید         |
| ۴۲۲۵۰۰۸          | خرمشهر          |
| ۴۲۲۲۰۲۶          | خلخال           |
| ۴۲۲۲۸۹۰-۴۲۲۳۴۹۰  | خمام            |
| ۲۲۲۳۹۰۱-۲۲۲۰۲۷۰  | خمدین           |
| ۳۶۷۸۱۳۳          | خمدینی شهر      |
| ۲۲۵۲۲۹۰-۲۲۵۶۹۹۰  | خوی             |
| ۶۲۳۸۶۹۱          | داراب           |
| ۴۲۲۳۸۱۲          | داران           |
| ۵۲۳۱۰۵۵          | دامغان          |
| ۵۲۲۳۴۸۷          | دره شهر         |
| ۲۲۳۷۵۲-۲۲۳۰۱۴۵   | دزفول           |

| تلفن                    | شهر            |
|-------------------------|----------------|
| ۴۴۷۸۲۶-۴۴۴۴۹۴۰          | آبادان         |
| ۳۳۳۸۲۸۱                 | آباده          |
| ۶۸۲۳۶۱۷                 | ابركوه         |
| ۵۲۷۱۹۱۷                 | ابهر           |
| ۲۸۲۶۸۷۵                 | آبیک           |
| ۲۲۴۹۰۶۶-۲۲۲۹۵۵۵-۲۲۲۱۰۱۵ | اراک           |
| ۲۲۲۳۳۲۲-۲۲۳۵۶۵۶         | اردبیل         |
| ۷۲۳۰۷۸۲                 | اردکان         |
| ۷۶۲۳۰۳۹                 | ارستان         |
| ۲۲۲۴۵۷۱-۲۲۴۹۲۱۸         | ارومیه         |
| ۵۲۲۲۳۵۹                 | آستارا         |
| ۴۲۲۴۶۰۳                 | آستانه اشرفیه  |
| ۴۲۲۷۱۸۲                 | استهبان        |
| ۳۲۲۴۲۸۶                 | اسدآباد        |
| ۷۲۲۹۵۹۶                 | اسفراین        |
| ۵۲۲۳۹۴۹                 | اسلام آباد غرب |
| ۲۲۴۹۵۹۶                 | اسلامشهر       |
| ۴۲۲۲۸۴۶                 | آشخانه         |
| ۰۹۶۸۵                   | اصفهان         |
| ۴۲۲۹۱۴۴-۴۲۲۸۸۶۰         | اقطید          |
| ۵۲۲۱۹۶۹                 | الشر           |
| ۲۲۲۱۴۴۴                 | الیگودرز       |
| ۲۲۲۱۹۰۷-۲۲۲۸۳۶۸         | آمل            |
| ۳۲۲۵۴۳۰-۳۲۲۳۸۹۷         | امیدیه         |
| ۴۲۲۸۲۲۱-۴۲۲۸۱۲۴         | اندیمشک        |
| ۲۲۲۳۲۴۲                 | اهر            |
| ۰۹۶۸۵                   | اهواز          |
| ۵۲۳۵۰۹۴                 | ایذه           |
| ۳۳۴۶۳۷۸-۳۳۵۱۰۲۱         | ایلام          |
| ۲۲۹۲۵۱۰-۳۳۳۷۰۵۶         | بابل           |
| ۵۲۵۲۸۸۸-۵۲۵۳۸۸۸         | بابلسر         |
| ۴۲۲۴۰۰۱                 | باغملک         |
| ۴۲۶۲۵۷۶                 | بانه           |
| ۲۲۴۰۶۴۱-۲۲۲۰۰۶۳         | بجنورد         |
| ۴۲۴۴۰۰۷-۴۱۵۰۹۵۶         | برازجان        |
| ۲۶۲۸۶۲۸-۲۶۲۳۶۳۰         | بروجرد         |
| ۴۲۲۲۴۱۹                 | بروجن          |
| ۴۱۲۴۷۳۳                 | بستان آباد     |
| ۲۳۱۵۱۸۵-۲۳۱۷۱۲۲         | بم             |
| ۷۲۳۹۰۸۰                 | بناب           |
| ۴۲۴۸۸۹۶-۴۲۴۸۸۹۶         | بندر انزلی     |
| ۳۳۳۱۶۳۹                 | بندر عباس      |

## فهرست نمایندگان صوتی شرکت خدمات گلدیران

| تلفن            | شهر              |
|-----------------|------------------|
| ۰۹۶۸۵           | شیراز            |
| ۳۲۲۸۲۵          | صحنه             |
| ۳۲۲۴۳۱          | صومعه سرا        |
| ۴۲۲۸۵۵۱-۳       | طیس              |
| ۴۶۲۵۲۵۰         | عباس آباد تنکابن |
| ۶۲۲۶۷۱۵         | عجبشیر           |
| ۷۲۲۰۹۵۰         | فارسان           |
| ۲۲۲۹۹۵۴         | فردوس            |
| ۵۶۶۳۷۰۷-۵۶۶۸۲۱۵ | فریدونکنار       |
| ۲۲۲۸۳۶۲         | فسا              |
| ۲۶۲۳۶۱۱-۲۶۳۷۸۳۳ | فولاد شهر        |
| ۷۲۳۴۵۵۷-۷۲۳۴۴۴۷ | فومن             |
| ۳۲۴۷۷۱۲-۲۲۳۷۴۴۷ | قائم شهر         |
| ۲۱۲۵۰۵۵-۲۱۲۳۳۴۷ | قرچک ورامین      |
| ۲۲۲۷۶۵۹         | قره ضیاء الدین   |
| ۵۲۲۶۴۵۴-۵۲۷۳۹۸۴ | قروه             |
| ۲۲۳۸۵۶۰         | قزوین            |
| ۶۶۱۵۰۵۷-۷۲۰۸۷۰۳ | قم               |
| ۲۲۲۱۸۷۵         | قوچان            |
| ۲۲۴۱۳۵۳-۲۲۳۸۴۸۴ | کازرون           |
| ۴۲۳۷۹۵۴-۴۲۳۰۰۱۴ | کاشان            |
| ۸۲۳۳۷۷۷         | کاشمر            |
| ۳۵۲۷۹۵۲         | کامیاران         |
| ۰۹۶۸۵           | کرج              |
| ۲۲۳۱۱۲۶-۲۲۳۳۴۶۳ | کرمان            |
| ۸۳۵۷۳۱۶-۸۳۸۱۷۷۷ | کرمانشاه         |
| ۲۶۲۳۶۱۰         | کلاردشت          |
| ۴۲۴۱۱۱۴         | کلاله            |
| ۲۲۲۸۲۵۴-۲۲۲۴۴۴۳ | کنگاور           |
| ۲۲۲۴۹۴۴         | کنگاور           |
| ۶۲۴۳۰۳۷         | کوهدشت           |
| ۴۴۵۱۵۷۲-۴۴۶۲۶۷۴ | کیش              |
| ۲۲۶۱۴۱۰-۲۲۶۱۴۲۰ | گرگان            |
| ۴۲۲۱۸۸۸         | گرمسار           |
| ۳۲۲۸۱۸۳         | گلبانگان         |
| ۶۲۲۵۷۸۵         | گلرگاه           |
| ۷۲۲۶۰۰۴         | گناباد           |
| ۲۲۳۵۶۰۰-۲۲۳۸۶۷۱ | گنبد کاووس       |
| ۲۲۴۸۸۱۲         | لار              |
| ۵۲۲۵۶۱۸         | لامرد            |
| ۲۲۲۸۱۲۵         | لاهیجان          |
| ۵۲۲۹۴۰۱-۵۲۲۲۳۴۶ | لنگرود           |

| تلفن              | شهر              |
|-------------------|------------------|
| ۴۲۲۶۸۲۸           | دلیجان           |
| ۵۲۲۱۱۸۸           | دماوند           |
| ۳۲۲۲۴۲۰-۳۲۲۸۷۱۸   | دهدشت            |
| ۴۲۳۸۲۲۶           | دورود            |
| ۵۲۵۷۵۹۰           | رامسر            |
| ۲۲۲۷۴۱۲           | رامهرمز          |
| ۴۲۳۱۲۱۵           | ریاط کریم        |
| ۶۳۷۳۳۵۳           | رستم آباد رودبار |
| ۳۲۲۰۴۰۶-۲۲۳۳۱۴۴   | رشت              |
| ۴۶۲۰۹۴۴-۴۶۰۱۳۵۳-۴ | رضوانشهر         |
| ۸۲۲۶۱۷۰-۸۲۲۰۵۵۶   | رفسنجان          |
| ۴۲۲۶۶۱۰           | رودان            |
| ۶۲۲۷۸۴۴           | رودسر            |
| ۲۲۲۷۷۲۵-۲۲۲۲۳۹۲   | زابل             |
| ۳۲۱۹۶۴۴           | زاهدان           |
| ۵۲۴۵۲۵۶-۵۲۵۸۶۲۹   | زنجان            |
| ۲۲۶۳۴۱۰-۲۲۴۹۶۷۴   | ساری             |
| ۲۲۴۹۷۸۶-۲۲۲۸۴۸۲   | ساوه             |
| ۲۲۲۸۹۶۰           | سیزوار           |
| ۲۲۲۴۴۹۹           | سراب             |
| ۴۲۲۴۶۱۰           | سرابله           |
| ۲۲۲۳۹۴۰           | سرپل ذهاب        |
| ۳۲۲۱۲۵۰-۳۲۲۱۷۲۹   | سقز              |
| ۵۲۳۰۸۲۵           | سلماس            |
| ۳۳۳۹۹۹۴           | سمنان            |
| ۴۲۲۴۰۴۰           | سنقر             |
| ۳۳۳۷۸۶۸-۳۳۴۴۷۰۰   | سنتدج            |
| ۴۲۲۳۷۳۵-۴۲۳۵۷۴۷   | سیرجان           |
| ۳۲۲۱۱۲۳           | شادگان           |
| ۴۲۲۳۸۱۴           | شازند            |
| ۲۲۳۰۱۵۰           | شاهرود           |
| ۴۲۲۲۱۸۶           | شاهین دژ         |
| ۵۲۴۰۹۵۹-۵۲۲۷۹۳۲   | شاهین شهر        |
| ۲۲۲۴۸۶۸           | شبه‌بستر         |
| ۷۸۲۳۰۶۵           | شفت              |
| ۲۲۲۵۷۰۵-۲۲۲۰۷۵۲   | شهر الوند        |
| ۴۶۸۳۳۵۳           | شهر قدس          |
| ۲۲۲۵۱۳۳-۲۲۲۴۲۱۰   | شهرضا            |
| ۲۲۲۲۵۵۵-۲۲۲۶۴۷۷   | شهرکرد           |
| ۳۵۱۰۳۱۴-۳۵۳۹۳۱۹   | شهریار           |
| ۵۲۱۴۷۱۵           | شوش داتبال       |
| ۶۲۲۰۸۱۱           | شوشتر            |

| شهر            | تلفن            |
|----------------|-----------------|
| لوشان          | ۶۴۲۲۰۷۷         |
| ماکو           | ۳۲۴۲۶۲۲         |
| ماهشهر         | ۲۳۴۰۰۱۶         |
| مبارکه         | ۵۲۲۲۶۸۱         |
| محلات          | ۳۲۲۸۹۵۷         |
| محمود آباد     | ۷۷۴۲۹۸۶         |
| مراغه          | ۲۲۲۹۱۰۲-۲۲۲۴۹۹۴ |
| مرند           | ۲۲۴۴۶۶۵-۲۲۵۵۳۰۵ |
| مرودشت         | ۳۳۳۱۲۹۹         |
| مریوان         | ۳۳۳۰۶۵۳         |
| مسجد سلیمان    | ۲۲۲۹۵۶۷-۲۲۲۳۳۰۰ |
| مشکین شهر      | ۵۲۳۴۷۳۲-۵۲۳۶۴۴۴ |
| مشهد           | ۰۹۶۸۵           |
| ملایر          | ۲۲۲۱۲۱۰         |
| ملکان          | ۸۲۲۱۰۸۶         |
| منجیل          | ۶۴۴۲۴۳۸         |
| مهاباد         | ۲۲۲۳۳۹۷-۲۲۲۵۵۳۰ |
| میاندو آب      | ۲۲۶۷۶۰۴-۵       |
| میانه          | ۲۲۲۱۰۰۲-۲۲۳۶۶۶۸ |
| میبد           | ۷۷۲۳۸۵۰         |
| نائین          | ۲۲۵۵۷۸۸         |
| نجف آباد       | ۲۶۲۸۷۶۵         |
| نقده           | ۶۲۲۸۰۹۵-۶۲۲۴۲۵۵ |
| نکاه           | ۵۶۲۴۲۲۰         |
| نهایوند        | ۳۲۴۶۰۶۷         |
| نهندان         | ۶۲۲۱۹۶۱         |
| نور            | ۶۲۵۴۱۵۵         |
| نور آباد دلفان | ۷۲۲۴۲۳۲         |
| نوشهر          | ۳۳۳۲۲۲۶-۳۳۳۴۰۸۰ |
| نیریز          | ۵۲۲۴۶۶۸         |
| نیشابور        | ۳۳۳۹۹۵۰-۲۲۴۵۰۸۰ |
| هرسین          | ۳۳۲۱۹۳۱         |
| هشنگرد         | ۴۲۲۳۳۳۱-۴۲۲۷۴۷۹ |
| همدان          | ۸۲۶۵۸۲۹-۸۲۶۲۵۲۹ |
| ورامین         | ۲۲۵۳۳۱۶         |
| ولایت جم       | ۷۶۳۲۱۴۸-۷۶۳۳۷۹۴ |
| یاسوج          | ۳۳۳۹۶۹۹         |
| یزد            | ۶۲۴۸۷۱۱-۵۲۴۴۰۰۱ |

مرکز اطلاع رسانی و خدمات مشتریان گلديران

خط ویژه : ۰۹۶۸۵

