

冷氣機

# 使用手冊

在使用本冷氣機之前，請詳讀本手冊  
並妥善保存以供日後參考。

型式：壁掛式

LSN1812WHP

LSU1812WHP

LSN2212WHP

LSU2212WHP



P/NO : MFL68239703

[www.lg.com](http://www.lg.com)

## 節約能源技巧

此處有些小技巧可協助您在使用冷氣機時將電力消耗降至最低。您可參照下列說明，有效率地使用冷氣機：

- 室內溫度不要過冷。此可能會危害您的健康，且可能消耗更多電力。
- 在冷氣機運作時，請使用百葉窗或窗簾遮擋陽光。
- 當您在使用冷氣機時，請將門窗關緊。
- 以水平或垂直方式調整空氣流向，使室內空氣流通。
- 在短時間內以風扇快速降低或升高室內空氣溫度。
- 冷氣機使用數小時後可能會使室內空氣品質降低，因此須定期打開窗戶通風。
- 每2週清洗一次空氣濾網。空氣濾網所聚集之灰塵與雜質可能會阻礙空氣流通或削弱冷卻／除濕功能。

### 保存記錄

請將您的收據裝訂至本頁，並寫下下列型號與序號，以供證明冷氣機購買日期或保固用途之用：

型號：

---

序號：

---

您可在每台冷氣機側邊標籤找到經銷商名稱與購買日期。

經銷商名稱：

---

購買日期：

# 重要安全說明

使用本產品前，請閱讀所有說明指示。

請務必遵守以下注意事項，以避免危險狀況發生，並確保您的產品達到最高性能。

## 警告

忽略此指示會造成嚴重傷害或死亡。

## 注意

忽略此指示會造成輕微傷害或產品損壞。

## 警告

- 由不合格人員安裝或維修可能會危害您與他人的安全。
- 安裝必須符合當地建築法規。
- 本手冊所含之資訊旨在提供熟悉安全程序、並配備適當工具和測試儀器之合格維修技術人員使用。
- 未仔細閱讀與遵守本手冊說明可能導致設備故障、財產損失、人身傷害和/或死亡。

## 安裝

- 請使用符合冷氣機評級之標準斷路器與保險絲。  
未如此做可能導致觸電或產品故障。
- 當您安裝或重新安置冷氣機時，請聯繫授權維修服務中心。  
未如此做可能導致嚴重傷害或產品故障。
- 請務必使用具有接地端子之電源插頭和插座。  
未如此做可能導致觸電或產品故障。
- 請安全地安裝控制箱面板和蓋子。  
未如此做可能導致爆炸或火災。
- 在使用冷氣機之前，請安裝專用電源插座和電路斷路器。  
未如此做可能導致觸電或產品故障。
- 請使用符合冷氣機評級之標準斷路器與保險絲。  
未如此做可能導致觸電或產品故障。
- 請勿改造或延長電源線。若電源線或電線已刮傷、脫皮或退化，則須進行更換。  
未如此做可能導致火災或觸電。
- 在拆封或安裝冷氣機時須小心。  
未如此做可能導致嚴重傷害或產品故障。
- 當您安裝或重新安置冷氣機時，請聯繫授權維修服務中心。  
未如此做可能導致嚴重傷害或產品故障。
- 請勿在不穩定表面或機體可能落下的危險地方安裝冷氣機。  
這可能導致死亡、嚴重傷害或產品故障。

## 運作

- 當濕度過高或門窗打開時，切勿讓冷氣機長時間運轉。  
未如此做可能導致產品故障。
- 確保冷氣機在運作時，不會拉到或損壞電源線。  
未如此做可能導致火災，觸電或產品故障。
- 請勿在電源線上放置任何物品。  
這可能導致觸電或產品故障。
- 請勿以插上或拔下電源插頭方式打開或關閉冷氣機。  
這可能導致火災或觸電。
- 請勿以濕手碰觸 操作或維修冷氣機。  
這可能導致觸電或產品故障。
- 請勿將加熱器或其他加熱裝置置於電源線附近。  
這可能導致火災，觸電或產品故障。
- 請勿讓水流入冷氣機。  
這可能導致爆炸或火災。
- 請勿將易燃物質(例如汽油、苯和稀釋劑)置於冷氣機附近。  
這可能導致爆炸或火災。
- 請勿在不通風的小空間內長時間使用冷氣機。  
務必經常保持地方通風。未如此做可能導致爆炸或火災。
- 當有氣體洩漏時，須充分通風後才可再次使用冷氣機。  
未如此做可能導致爆炸或火災。
- 若冷氣機出現噪聲、氣味或煙霧，請拔下電源插頭。  
未如此做可能導致爆炸或火災。
- 風暴或颶風時須停止運作，並關閉窗口。  
若可能的話，在颶風到來前自窗口拆下本產品
- 請勿在打開前格柵後觸摸靜電濾網。  
未如此做可能導致觸電或產品故障。
- 若冷氣機因洪水襲擊浸泡水中，請聯繫授權維修服務中心。  
未如此做可能導致爆炸或火災。
- 小心不要讓水進入本產品
- 當冷氣機與加熱裝置(例如加熱器)同時使用時，須確保充分通風。  
未如此做可能導致火災、嚴重傷害或產品故障。
- 在清洗或修理冷氣機時，請關閉主電源並拔下電源插頭。  
未如此做可能導致死亡、嚴重傷害或產品故障。
- 當冷氣機長期未使用，請拔下電源插頭。  
未如此做可能導致產品故障。
- 請勿在冷氣機上放置任何物品。  
這可能導致產品故障。
- 有關內部清潔，請聯繫授權維修服務中心或經銷商。  
請勿使用會使本機腐蝕或損壞之刺激性洗滌劑。  
刺激性洗滌劑亦可能導致產品故障、火災或觸電。

## 注意

### 安裝

- 請務必於安裝或維修冷氣機後，檢查冷媒是否洩漏。未如此做可能導致產品故障。
- 正確安裝排水管，以順暢排放冷凝水。未如此做可能導致產品故障。
- 安裝本產品時須保持水平。
- 請將冷氣機安裝在室外機噪音或排氣聲不會造成鄰居不便的地方。未如此做可能導致鄰居之間的衝突。
- 搬運本機時，至有應有2人(含)以上或以叉式升降機搬運。這可能導致嚴重傷害。
- 請勿將冷氣機安裝在直接暴露於海風(鹽霧)的地方。這可能導致產品故障。

### 操作

- 請勿讓人、動物或植物暴露於冷氣機冷熱風出口處。這可能導致嚴重傷害。
- 請勿將本產品用於特殊用途，例如保存食物或藝術作品等。本產品為冷氣機，並非精密製冷系統。這可能導致死亡、火災或觸電。
- 請勿堵住空氣流動入口或出口。這可能導致爆炸或產品故障。
- 請勿在清洗冷氣機或噴水時，使用強力清潔劑或溶劑。請使用平滑布塊。這可能導致嚴重傷害或產品故障。
- 在拆除空氣濾網時，請勿碰觸到冷氣機金屬部位。這可能導致嚴重傷害或產品故障。
- 請勿在冷氣機放置任何物品。這可能導致產品故障。
- 清洗之後，請務必牢固插入濾網。如必要請每二星期或更常清洗一次濾網。
- 當冷氣機正在運作時，請勿將手或其他物品插入空氣入口或出口。這可能導致觸電。
- 請勿飲用冷氣機所排放的水。這可能導致嚴重的健康併發症。
- 當您在高處清洗、保養或修理冷氣機時，請使用堅固凳子或梯子。未如此做可能導致嚴重傷害或產品故障。
- 請勿將遙控器電池與其他類型電池混用，或新舊電池混用。未如此做可能導致產品故障。
- 請勿充電或拆解電池。未如此做可能導致爆炸、火災或嚴重傷害。
- 若電池液體洩漏，請停止使用遙控器。若您的衣服或皮膚碰觸到電池漏液，請用清水沖洗。未如此做可能導致嚴重傷害。
- 若您吞下洩漏的電池液體，請徹底沖洗嘴巴內部，並立即就醫。未如此做可能導致嚴重健康併發症。
- 在移動前面板期間，請勿用力打開或關閉前面板。
- 當本產品正在運作時，應緩慢取下前面板之後才可打開前面板。

# 目錄

## 2 節約能源技巧

---

## 3 重要安全說明

---

## 7 在使用之前

---

- 7 組件
- 7 操作範圍
- 8 健康照護
- 9 使用遙控器
- 10 - 插入電池
- 10 - 安裝遙控器架

## 11 基本功能

---

- 11 使您的房間變涼
- 11 使您的房間變暖和
- 11 除濕
- 12 使您的房間空氣流通
- 12 調節風扇速度
- 12 調整空氣流動方向
- 12 設定定時器
- 12 - 設定當前時間
- 13 - 在設定時間自動開啟冷氣機
- 13 - 在設定時間自動關閉冷氣機
- 13 - 取消定時器設定
- 13 - 設定睡眠模式

## 14 進階功能

---

- 14 快速變更室內溫度
- 14 室內空氣淨化
- 14 - 自動清洗操作
- 15 等離子淨化操作
- 15 自動操作
- 16 自動切換操作
- 16 °C/°F轉換
- 16 節能冷卻模式
- 16 顯示螢幕亮度
- 17 在無遙控器狀況下操作冷氣機
- 18 自動重新啟動冷氣機

## 19 保養

---

- 20 清洗空氣濾網

## 21 故障排除

---

- 21 自行診斷功能
- 21 在請求維修服務之前

# 在使用之前

## 組件

### 室內機

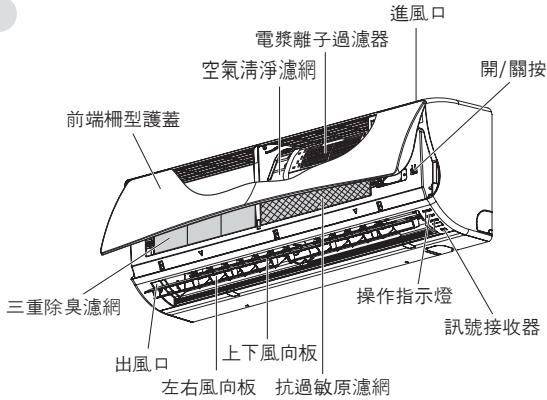

\* 功能可能依據型號類型而有不同。

### ！ 注意事項

- 操作燈數量與其位置視冷氣機型號而定。

### 室外機

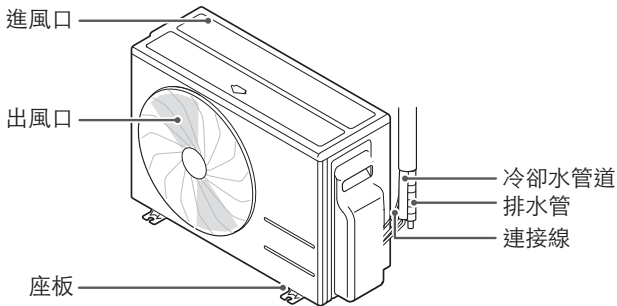

\* 功能可能依據型號類型而有不同。

## 操作範圍

下表表示冷氣機可運作之溫度範圍。

模式	室內溫度	室外溫度
冷卻	18°C~30°C (64°F~86°F)	-10°C~48°C (14°F~118°F)
加熱	16°C~30°C (61°F~86°F)	-15°C~24°C (5°F~75°F)

## 健康照護

### Plasma濾網

- 1 當電場吸附時，可灰化與去除微塵顆粒。
- 2 等離子空氣淨化系統可減少微小污染物和灰塵。
- 3 此濾網可消除室內蟎蟲、微塵與寵物皮毛，以防止使用者出現過敏和哮喘症狀。

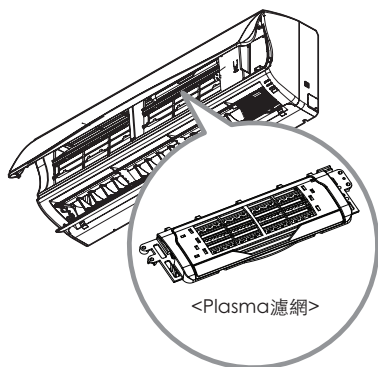



## 使用遙控器

以遙控器控制更方便操控冷氣機。  
您會發現顯示螢幕下方的附加功能按鈕。

### 無線遙控器

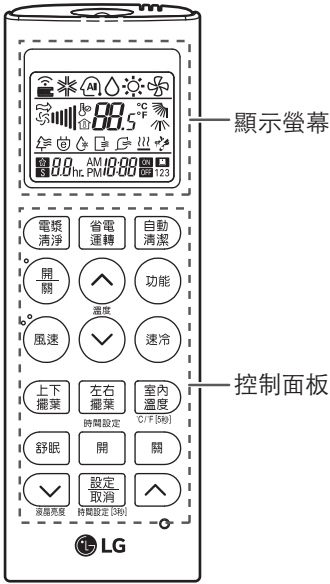

控制面板	顯示螢幕	說明
		等離子按鈕*：Plasmaster濾網可淨化空氣，去除蟎蟲、微塵與寵物皮毛。
		睡眠模式自動按鈕*：設定睡眠模式自動操作。
		溫度調節按鈕：在冷卻和加熱時調節室溫。
	-	開／關按鈕：打開／關閉電源。
		室內風扇速度按鈕：調整風扇速度。
		操作模式選擇按鈕*：選擇操作模式。 冷卻操作 (*) / 自動操作或自動切換 (△) / 除濕操作 (∩) / 加熱操作 (☼) / 空氣流通 (☼)
		噴流冷卻／加熱按鈕*：在短時間內使室內溫度變暖或變涼。
		空氣流向按鈕：以垂直或水平方式調節空氣流向。
		溫度顯示按鈕：顯示室內溫度。按下按鈕鍵，並持續5秒以上。顯示°C / °F變化
		定時器按鈕：設定當前時間與開始／結束時間。
		操縱與功能按鈕*：調整時間並設定特殊功能。 [☼]：自動清洗 / [∩]：操作節能冷卻 / [☼]：調整室內機顯示亮度
	-	設定／清除按鈕：設定或取消功能。
	-	重新設定按鈕：重新設定冷氣機設定值。

\*依據型號而定，有些功能可能不被支援。

## 插入電池

使用遙控器前請插入電池。使用的電池類型為AAA(1.5V)。

- 1 取下電池蓋。

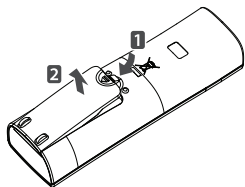

- 2 插入新電池，並確保電池正負端子安裝正確。

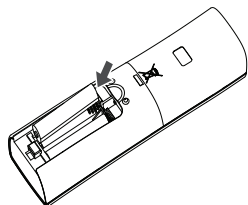

- 3 重新裝上電池蓋。

### ！ 注意事項

- 若遙控器顯示螢幕開始變淡，請更換電池。

## 安裝遙控器架

將遙控器架安裝在無日光直射處，以保護遙控器。

- 1 選擇安全及易於取得之地方。

- 2 以螺絲起子鎖緊2個螺絲，以固定遙控器架；或使用雙面粘接膠帶。

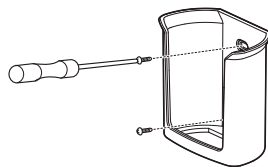

- 3 將遙控器滑入遙控器架。

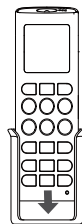

## 操作方式

將遙控器對準冷氣機底部信號接收器以進行運作。

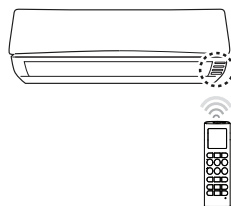



### ！ 注意事項

- 此遙控器亦可對準其他電子設備進行操作。確定遙控器對準冷氣機之信號接收器。
- 為了正常運作，請以軟布擦拭信號發射器和接收器。

## 基本功能

### 使您的房間變涼 (冷卻操作)

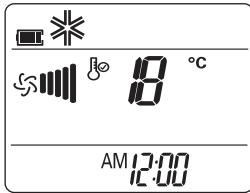

- 1 按下  以開啟電源。
- 2 重覆按下  以選擇冷卻操作。  
- 顯示螢幕出現 。



- 3 按下  或  以設定所需溫度。  
- 此溫度範圍為18°C~30°C (64°F~86°F)



### 除濕 (除濕操作)

此模式可去除高濕氣或雨季環境中之多餘水分，以避免黴菌進入。此模式可自動調整室溫與風扇速度，以保持最佳濕度水平。

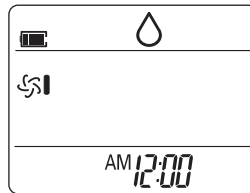

- 1 按下  以開啟電源。
- 2 重覆按下  以選擇除濕操作。  
- 顯示螢幕出現 。

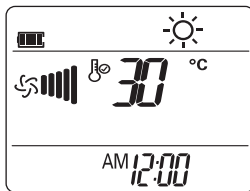

### 使您的房間變暖和 (加熱操作)

- 1 按下  以開啟電源。
- 2 重覆按下  以選擇加熱操作。  
- 顯示螢幕出現 。



- 3 按下  或  以設定所需溫度。  
- 此溫度範圍為16°C~30°C (61°F~86°F)

#### ! 注意事項



- 在此模式下，由於自動調整，因此您無法調整室內溫度。此外，顯示螢幕亦無法顯示室內溫度。

#### ! 注意事項

- 單冷型產品不支援此項功能。

## 使您的房間空氣流通 (空氣循環操作)

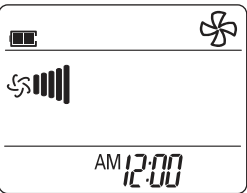

在未改變室溫狀況下，此模式僅能循環室內空氣。在空氣循環模式，冷卻指示燈亮起。

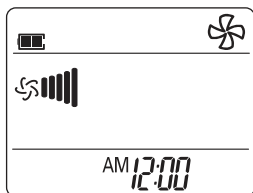
- 1 按下  以開啟電源。
- 2 重覆按下  以選擇空氣循環操作。
  - 顯示螢幕出現 。







- 3 按下  以調節風扇轉速。

## 調整風扇速度



- 1 重覆按下  以調整風扇速度。
  - 若您想要自然風，請選擇 。
  - 自動調整風扇速度。

備註	速度
	高
	中 - 高
	中
	中 - 低
	低
	自然風

## 調整空氣流動方向

- 1 以水平方式調整空氣流動方向，重覆按下  以選擇所需方向。
  - 選擇  以自動調整空氣流動方向。
- 2 以垂直方式調整空氣流動方向，重覆按下  以選擇所需方向。
  - 選擇  以自動調整空氣流動方向。

### ! 注意事項

- 依據此型號，可能無法支援以垂直方式調整空氣流動方向。
- 隨意調整空氣導流板可能導致產品故障。
- 若您重新啟動冷氣機，會以先前所設定之空氣流向進行運作，因此空氣導流板可能無法符合遙控器所顯示之圖標。當此情況發生時，請再次按下  或  以調整空氣流動方向。



## 設定定時器

您可使用定時器功能以節約能源，且能更有效率地使用冷氣機。

### 設定當前時間

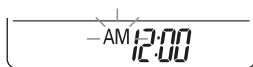
- 1 按下 ，並持續3秒以上。
  - 顯示螢幕底部之AM/PM圖標閃爍。



- 2 按下  或  以選擇分鐘。
- 3 按下  表示完成。

### 在設定時間自動開啟冷氣機

- 1 按下 。
- 顯示螢幕底部下方圖標閃爍。

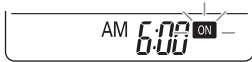



- 2 按下  或  以選擇分鐘。
- 3 按下  表示完成。



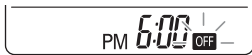

### 在設定時間自動關閉冷氣機

- 1 按下 。
- 顯示螢幕底部下方圖標閃爍。









- 2 按下  或  以選擇分鐘。
- 3 按下  表示完成。

### 取消定時器設定

- 1 按下 。
- 2 按下  或  以選擇取消定時器設定。
- 3 按下 。
- 按下  以取消所有定時器設定。

### 設定睡眠模式

當您睡覺時，使用睡眠模式自動關閉冷氣機。

- 1 按下  以開啟電源。
- 2 按下 。
- 3 按下  或  以選擇小時(可長達7小時)。
- 4 按下  表示完成。
- 睡眠模式顯示螢幕出現 。

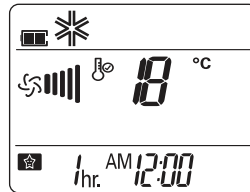

### ! 注意事項

- 在冷卻和除濕模式狀態，30分鐘後溫度上升1°C，並於之後30分鐘後再上升1°C，以獲取更舒適的睡眠。
- 預先設定溫度至多可上升2°C。
- 在睡眠模式狀況下，無法變更風扇速度。在冷卻狀態下設定超低風扇速度，在加熱狀態下設定低風扇速度。

## 進階功能

此冷氣機提供一些額外進階功能。

### 快速變更室內溫度 (噴流冷卻／加熱操作)

此模式可讓您在夏季快速冷卻室內空氣，或在冬季快速加熱室內空氣。

- 1 按下 以開啟電源。
- 2 按下 。

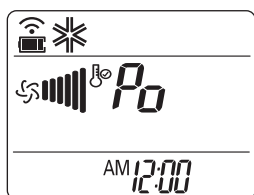

- 在噴流冷卻模式狀態，於溫度18°C (64°F) 時可持續吹出強大氣流30分鐘。
- 在噴流加熱模式狀態，於溫度30°C (86°F) 時可持續吹出強大氣流30分鐘。

#### ! 注意事項

- 在空氣循環、自動或自動切換模式狀態，無法使用此功能。
- 根據型號而定，可能不支援此項功能。

## 室內空氣淨化

### 自動清洗操作

在冷卻和除濕操作狀態，室內機內部產生水分。使用自動清洗功能以清除此水分。

- 1 按下 以開啟電源。
  - 2 按下 。
- 顯示螢幕顯示 。

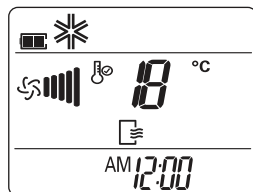



- 若您關閉電源，則風扇運轉30分鐘後葉片幾乎關閉。
- 在自動清洗操作期間，Plasma濾網運作可淨化室內機內部。

#### ! 注意事項

- 當自動清洗功能運作時，有些按鈕無法使用。

## 等離子淨化操作

LG所開發之Plasma濾網可完全去除進氣系統之微小污物。

- 1 按下  以開啟電源。
- 2 按下 。
  - 顯示螢幕顯示 。

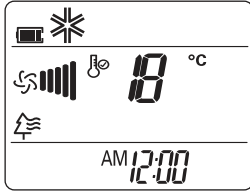





### ！ 注意事項

- 不需開啟冷氣機，按下  即可使用此功能。
- 當等離子淨化運作時，等離子燈和冷卻燈亮起。
- 根據型號而定，可能不支援此項功能。

## 自動操作 (人工智慧)

### 單冷型產品

在此模式狀態下，可依據室內溫度自動調整風扇速度與溫度。

- 1 按下  以開啟電源。
- 2 重覆按下  以選擇自動操作。
  - 顯示螢幕顯示 。
- 3 若溫度高於或低於所需溫度，則請按下按  或  以選擇所需操作碼。

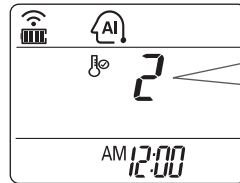



代碼	說明
2	涼爽
1	稍微涼爽
0	保持室內溫度
-1	稍熱
-2	熱

### ！ 注意事項



- 在此模式下，您無法調整風扇速度，但可設定空氣導流板自動轉動。
- 根據型號而定，可能不支援此項功能。

## 自動切換操作

此模式可自動改變操作模式，使設定溫度維持在  $\pm 2^{\circ}\text{C}$ 。

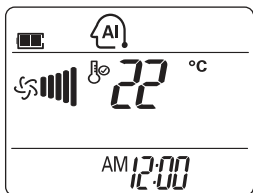
- 1 按下  以開啟電源。
- 2 重覆按下  以選擇自動切換操作。
  - 顯示螢幕顯示 。



- 3 按下  或  以設定所需溫度。
  - 溫度範圍為  $18^{\circ}\text{C}\sim 30^{\circ}\text{C}$  ( $64^{\circ}\text{F}\sim 86^{\circ}\text{F}$ )
- 4 重覆按下  以選擇風扇速度。

### ! 注意事項





- 根據型號而定，可能不支援此項功能。

## $^{\circ}\text{C}/^{\circ}\text{F}$ 轉換

若按下室溫鍵5秒，則此裝置從 $^{\circ}\text{C}$ 轉換至 $^{\circ}\text{F}$ ，或從 $^{\circ}\text{F}$ 轉換至 $^{\circ}\text{C}$ 。

## 節能冷卻模式

此模式在冷卻期間可將功率消耗降至最低，並將設定溫度調升至最佳程度以取得更舒適環境。

- 1 按下  以開啟電源。
- 2 重覆按下  以選擇冷卻操作。
- 3 按下 。
  - 顯示螢幕顯示 。

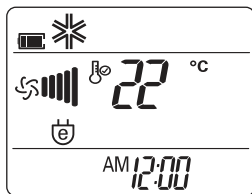

### ! 注意事項

- 在節能冷卻模式期間，本裝置所顯示之溫度可能不同於遙控器所顯示之溫度。

### ! 注意事項

- 在可能狀況下，操作期間會在遙控器與冷氣機之間顯示不同溫度。

## 顯示螢幕亮度

您可以調整室內機顯示螢幕之亮度。

- 1 重覆按下 ，將亮度設定至理想程度。

### ! 注意事項

- 根據型號而定，可能不支援此項功能。



## 在無遙控器狀況下操作冷氣機

當遙控器無法使用時，可使用室內機開／關按鈕操作冷氣機。然而，風扇速度會設定為高速。

### 在開啟狀況下

- 1 打開前面板。  
- 稍微抬起蓋子兩側。

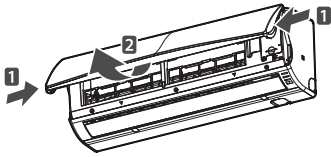

\* 功能可能依據型號類型而有不同。

- 2 按下開／關按鈕。

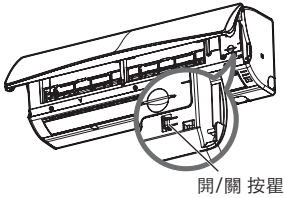

\* 功能可能依據型號類型而有不同。

- 在冷卻與加熱模式狀況下，依據室內溫度改變操作模式。

室內溫度	設定溫度	操作模式
21°C (70°F) 以下	24°C (75°F)	加熱操作
21°C (70°F) 以上至24°C (75°F) 以下	23°C (73°F)	除濕操作
24°C (75°F) 以上	22°C (72°F)	冷卻操作

- 對於單冷型產品，溫度設定為22°C。

## 自動重新啟動冷氣機

當電源故障後再次開啟冷氣機時，此功能回復至先前設定。此功能為出廠預設值。

### 無法自動重新起動

- 1 打開前面板。
  - 稍微抬起蓋子兩側。

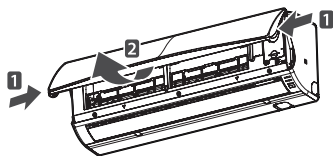

\* 功能可能依據型號類型而有不同。

- 2 按下開／關按鈕，並持續6秒鐘。
  - 此裝置將發出兩次嗶嗶聲，且指示燈閃爍6次。

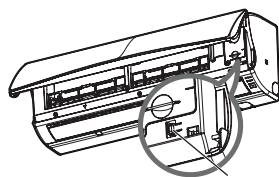

開/關 按鈕

\* 功能可能依據型號類型而有不同。

- 按下開／關按鈕並持續按下6秒鐘，以重新啟動此功能。此裝置將發出兩次嗶嗶聲，且藍色指示燈閃爍4次。

### ! 注意事項

- 若您持續按住開／關按鈕3-5秒鐘，而非6秒鐘，則本機將切換至測試操作模式。
- 在測試操作中，為達到冷卻效果，本機吹出強風約18分鐘，之後回復至出廠預設值。

## 保養

定期清洗本產品，以保持最佳性能，並防止可能性故障。

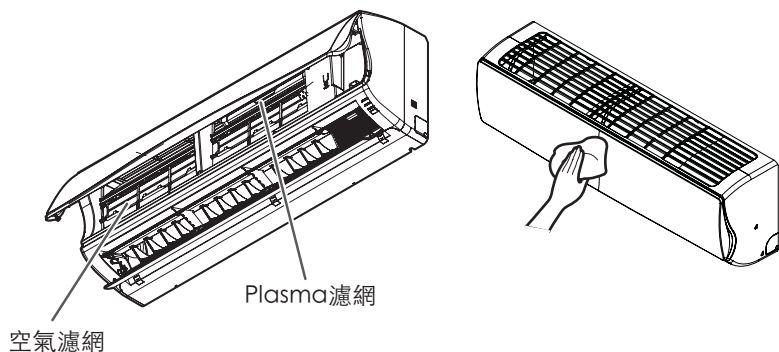

項目	清洗之時間間隔	清洗方式
空氣濾網	二週	請參閱「清洗空氣濾網」。
Plasma濾網	三個月	請參閱「清洗Plasma濾網」。
室內機表面	定期	請使用柔軟乾布塊，請勿使用漂白劑或研磨劑。
室外機	定期	以蒸汽清洗熱交換器盤管與面板通風口（請洽詢技術人員）。

### ⚠ 注意

- 在進行任何保養前，請先關閉電源並拔掉電源線，否則可能導致觸電。
- 在清洗濾網時，請勿使用溫度超過40°C (104°F)的水。  
這可能導致變形或變色。
- 在清洗濾網時，請勿使用揮發性物質。  
這可能損壞產品表面。

### ⚠ 注意事項

- 依據型號，濾網位置和形狀可能有所不同。
- 由於線圈所聚集之污垢可能會降低運作效率或增加能源成本，因此請務必定期清洗室外機熱交換器盤管。

## 清洗空氣濾網

如有必要，每2週清洗空氣濾網一次或一次以上。

- 1 關閉電源並拔掉電源線。
- 2 打開前蓋。  
- 稍微抬起蓋子的兩側。

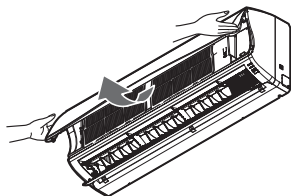

\* 功能可能依據型號類型而有不同。

- 3 按住空氣濾網旋鈕，稍微抬起濾網，再從本機中取出濾網。

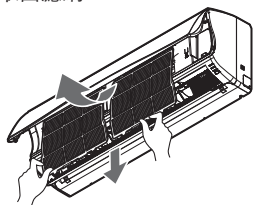

\* 功能可能依據型號類型而有不同。

- 4 以真空吸塵器清洗濾網，或以溫水清洗。  
- 若污垢難以清除，請以溫水配合洗滌劑清洗濾網。
- 5 在陰涼處烘乾濾網。

# 故障排除

## 自行診斷功能

本產品具有內建式自行診斷功能。若發生錯誤，室內機指示燈將於2秒間隔時間閃爍。若發生此狀況，請聯繫您當地的經銷商或維修服務中心。

## 在請求維修服務之前

在聯繫維修服務中心前，請檢查下列問題。若問題仍然存在，請聯繫您當地的維修服務中心。

問題	可能性原因	改善措施
異常運作狀況	<ul style="list-style-type: none"> <li>此裝置出現燒焦氣味與異常聲音。</li> </ul>	<ul style="list-style-type: none"> <li>關閉冷氣機，拔下電源線，並聯繫維修服務中心。</li> </ul>
	<ul style="list-style-type: none"> <li>即使濕度低，但室內機仍漏水。</li> </ul>	
	<ul style="list-style-type: none"> <li>電源線損壞或產生過多熱氣。</li> </ul>	
	<ul style="list-style-type: none"> <li>開關、斷路器(安全，接地)或保險絲未正常作用。</li> </ul>	
冷氣機未運作。	<ul style="list-style-type: none"> <li>冷氣機插頭未拔掉。</li> </ul>	<ul style="list-style-type: none"> <li>檢查電源線是否插入電源插座。</li> </ul>
	<ul style="list-style-type: none"> <li>保險絲燒斷或電源中斷。</li> </ul>	<ul style="list-style-type: none"> <li>更換保險絲或檢查斷路器是否跳閘。</li> </ul>
	<ul style="list-style-type: none"> <li>發生電源故障。</li> </ul>	<ul style="list-style-type: none"> <li>當發生電源故障時，請關閉冷氣機。</li> <li>當電源恢復時，請等待3分鐘後再開啟冷氣機。</li> </ul>
	<ul style="list-style-type: none"> <li>電壓過高或過低。</li> </ul>	<ul style="list-style-type: none"> <li>檢查斷路器是否跳閘。</li> </ul>
	<ul style="list-style-type: none"> <li>冷氣機在預設時間自動關閉。</li> </ul>	<ul style="list-style-type: none"> <li>再次按下電源按鈕。</li> </ul>
	<ul style="list-style-type: none"> <li>遙控器電池設置錯誤。</li> </ul>	<ul style="list-style-type: none"> <li>電池是否插入遙控器電池是否以正確正負端子插入？</li> <li>即使檢視上述列表，冷氣機仍無法運作。請更換新電池。</li> </ul>

問題	可能性原因	改善措施
冷氣機沒有產生冷空氣。	<ul style="list-style-type: none"> <li>空氣循環不正常。</li> </ul>	<ul style="list-style-type: none"> <li>確保窗簾、百葉窗或家具未擋住冷氣機前方。</li> </ul>
	<ul style="list-style-type: none"> <li>空氣濾網不乾淨。</li> </ul>	<ul style="list-style-type: none"> <li>每2週清洗空氣濾網一次。</li> <li>有關詳細資訊請參閱「清洗空氣濾網」。</li> </ul>
	<ul style="list-style-type: none"> <li>室內溫度過高。</li> </ul>	<ul style="list-style-type: none"> <li>在夏季，可能需要一些時間冷卻室內空氣。</li> <li>在此情況下，選擇噴流冷卻操作方式快速冷卻室內空氣。</li> </ul>
	<ul style="list-style-type: none"> <li>冷空氣從房間逸出。</li> </ul>	<ul style="list-style-type: none"> <li>確保無冷空氣從房間通風處逸出。</li> </ul>
	<ul style="list-style-type: none"> <li>所需溫度高於設定溫度。</li> </ul>	<ul style="list-style-type: none"> <li>將所需溫度設定至低於當前溫度程度。</li> </ul>
	<ul style="list-style-type: none"> <li>附近有熱源。</li> </ul>	<ul style="list-style-type: none"> <li>當冷氣機在運作時，避免使用熱力發電機（例如電烘箱或氣體燃燒器）。</li> </ul>
	<ul style="list-style-type: none"> <li>選擇空氣循環操作。</li> </ul>	<ul style="list-style-type: none"> <li>空氣循環操作時，在無冷卻或加熱室內空氣狀況下，從冷氣機吹出空氣。</li> <li>將操作模式切換至冷卻操作。</li> </ul>
	<ul style="list-style-type: none"> <li>室外溫度過高。</li> </ul>	<ul style="list-style-type: none"> <li>冷卻效果可能不足。</li> </ul>
The air conditioner does not generate warm air.	<ul style="list-style-type: none"> <li>冷氣機無法產生暖空氣。</li> <li>葉片幾乎關閉，且空氣無法流動。</li> <li>即使室外機已開始運作。</li> </ul>	<ul style="list-style-type: none"> <li>此症狀是正常的。</li> <li>請等待至本機準備吹出暖風為止。</li> <li>此功能準備吹出暖風。</li> </ul>
	<ul style="list-style-type: none"> <li>室外機正執行除霜模式。</li> </ul>	<ul style="list-style-type: none"> <li>在加熱模式狀態，當室外溫度下降時，線圈會聚集一層冰／霜。</li> <li>此功能可去除在線圈所聚集的一層霜。</li> <li>請等待至此操作完成。大約需要15分鐘。</li> </ul>
	<ul style="list-style-type: none"> <li>室外溫度過低。</li> </ul>	<ul style="list-style-type: none"> <li>加熱效果可能不夠。</li> </ul>

問題	可能性原因	改善措施
冷氣機在操作期間停止運作。	<ul style="list-style-type: none"> <li>冷氣機突然關閉。</li> </ul>	<ul style="list-style-type: none"> <li>定時器功能可能運作。若定時器運作，則會使冷氣機關閉。</li> <li>檢查定時器設定是否正確。</li> </ul>
	<ul style="list-style-type: none"> <li>操作期間發生電源故障。</li> </ul>	<ul style="list-style-type: none"> <li>具有自動重新啟動功能。此為預設值。</li> <li>當電源恢復時，此功能可自動開啟本裝置。</li> <li>若您住在頻繁停電區域，此功能會相當實用。</li> </ul>
即使電源關閉，室內機仍然在運作。	<ul style="list-style-type: none"> <li>自動清洗模式運作。</li> <li>此功能可去除室內機所殘留之水分。</li> </ul>	<ul style="list-style-type: none"> <li>請等待至功能結束。</li> <li>這可抑制真菌生長。若您不希望此功能，可按下關閉。</li> </ul>
室內機空氣出口排出霧氣。	<ul style="list-style-type: none"> <li>冷氣機冷卻空氣產生霧氣。</li> </ul>	<ul style="list-style-type: none"> <li>當室內溫度下降時，此現象即會消失。</li> </ul>
室外機漏水。	<ul style="list-style-type: none"> <li>在加熱操作中，從熱交換器中滴下冷凝水。</li> </ul>	<ul style="list-style-type: none"> <li>此症狀需在底盤安裝排水管。</li> <li>聯繫安裝人員。</li> </ul>
運作噪音或振動。	<ul style="list-style-type: none"> <li>喀嗒聲。 本裝置因回動閥動作而啟動或停止時，會聽到喀嗒聲。</li> <li>吱吱嘎嘎聲 室內機塑膠部位因突然溫度變化發出收縮與擴張聲音。</li> <li>流水聲與吹氣聲 冷氣機製冷劑流動切換時可聽到雜音。</li> </ul>	<ul style="list-style-type: none"> <li>這些都是正常症狀。</li> <li>片刻之後即會安靜。</li> </ul>
室內機發出氣味	<ul style="list-style-type: none"> <li>由於霉味或菸味可能被吸入室內機且經由排氣管排出，因此空氣聞起來不好。</li> </ul>	<ul style="list-style-type: none"> <li>若氣味仍未消失，則須清洗濾網或熱交換器。</li> <li>聯繫安裝人員。</li> </ul>

