



LG

Life's Good

KULLANIM KILAVUZU

LED TV*

*LG LED TV'de, LED arka ışıkları olan LCD ekranı bulunmaktadır.

Televizyonu çalıştırmadan önce bu kılavuzu lütfen dikkatle okuyun ve ileride başvurmak için saklayın.

LN54**

LP36**

LP63**

LP86**

LA62**

İÇİNDEKİLER

3 LİSANSLAR

3 AÇIK KAYNAKLI YAZILIM BİLDİRİMİ

4 GÜVENLİK TALİMATLARI

- 4 -3D Görüntü İzleme (Yalnızca 3D modelleri)

6 KURULUM PROSEDÜRÜ

6 MONTAJ VE HAZIRLIK

- 6 Paketin Açılması
9 Ayrı satılan öğeler
10 Parçalar ve düğmeler
11 TV'nin kaldırılması ve taşınması
12 TV'yi Ayarlama
12 -Ayağın bağlanması
13 -Sehpa üzerine montaj
16 -Duvara montaj
17 -Kabloların düzenlenmesi
18 -Dual Lock™ Kullanılması

19 BAĞLANTILARIN YAPILMASI

- 19 Antenin bağlanması
19 Çanak anten bağlantısı
20 HDMI bağlantısı
21 DVI-HDMI bağlantısı
22 RGB Bağlantısı
22 Bileşen Bağlantısı
23 Ses Sistemini Bağlama
24 USB'ye Bağlama
25 CI Modülü bağlama
25 Euro Scart bağlantısı
26 Ses Bağlantısı
26 -Dijital optik ses bağlantısı
26 Kulaklık bağlantısı
27 AĞ AYARI
27 -Kablolu Ağ Bağlantısı
27 -Kablosuz ağ Bağlantısı
27 LED Saat Bağlantısı

28 UZAKTAN KUMANDA

32 BAKIM

- 32 TV'nizin temizlenmesi
32 -Ekran, çerçeve, kabin ve ayaklık
32 -Güç kablosu

32 SORUN GİDERME

33 DİKKAT EZSIGN KULLANIM UYARISI

33 TEKNİK ÖZELLİKLER

38 IR KODLARI

39 HARİCİ KONTROL CİHAZI KURULUMU

- 39 RS-232S Kurulumu
39 Konnektör tipi:
9 Pin D-Sub Erkek
39 RS-232C Yapılandırması
40 İletişim Parametreleri
40 Komut referans listesi
41 İletim / Alım Protokolü

UYARI

- Uyarı mesajını ciddiye almazsanız, ciddi şekilde yaralanabilir veya bir kaza ya da ölüme sebebiyet verebilirsiniz.

DİKKAT

- Dikkat mesajını ciddiye almazsanız, hafifçe yaralanabilir veya ürüne zarar verebilirsiniz.

NOT

- Notlar ürünü tanımanızı ve güvenli bir şekilde kullanmanızı sağlar. Lütfen ürünü kullanmadan önce notları dikkatli bir şekilde okuyun.



LİSANSLAR

Desteklenen lisanslar modele göre değişiklik gösterebilir. Lisanslar hakkında daha fazla bilgi için www.lg.com adresini ziyaret edin.



Dolby Laboratories'den alınan lisansla üretilmektedir. "Dolby" ve çift-D sembolü Dolby Laboratories'in ticari markalarıdır.



HDMI ve HDMI Yüksek Tanımlı Multimedya Arabirimi terimleri ve HDMI Logosu, HDMI Licensing, LLC'nin Amerika Birleşik Devletleri ve diğer ülkelerde ticari markaları veya tescilli ticari markalarıdır.



DIVX VIDEO HAKKINDA: DivX®, Rovi Corporation şirketine bağlı DivX, LLC tarafından oluşturulan bir dijital video biçimidir. Bu cihaz resmi olarak, DivX video gösterimi için DivX Certified® bir cihazdır. Dosyalarınızı DivX videoya dönüştürme hakkında daha fazla bilgi ve yazılım araçları edinmek için divx.com adresini ziyaret edin.

DIVX VIDEO-ON-DEMAND HAKKINDA: Bu DivX Certified® cihazın satın alınan DivX Video-on-Demand (VOD) filmleri oynatması için kaydedilmesi gerekmektedir. Kayıt kodunuzu almak için aygıt kurulum menüsünde DivX VOD bölümünü bulun. Kaydınızı tamamlama hakkında ek bilgi almak için vod.divx.com adresine gidin.

"Maksimum HD 1080p DivX video oynatmak için DivX Certified®, premium içerik dahil."

"DivX®, DivX Certified® ve ilgili logolar Rovi Corporation veya bağlı şirketlerin ticari markalarıdır ve lisansla kullanılır."

"Aşağıda belirtilen bir veya birkaç ABD patentiyle korunmaktadır:
7,295,673; 7,460,668; 7,515,710; 7,519,274"

(Yalnızca LP860*)



5,956,674, 5,974,380, 6,487,535 numaralı ABD Patentleri ve ABD ve dünya çapında verilmiş ya da beklemedeki diğer patentler çerçevesinde üretilmiştir. DTS, Symbol & DTS ve Symbol kayıtlı ticari markalardır; DTS 2.0+Digital Out, DTS, Inc firmasının ticari markasıdır. Ürün yazılım içerir. © DTS, Inc. Tüm Hakları Saklıdır.

AÇIK KAYNAKLI YAZILIM BİLDİRİMİ

GPL, LGPL, MPL ve bu ürünün içerdiği diğer açık kaynaklı lisanslar altında kaynak kodu elde etmek için lütfen <http://opensource.lge.com> adresini ziyaret edin.

Kaynak koduna ek olarak, adı geçen tüm lisans koşulları, garanti feragatnameleri ve telif hakkı bildirimleri indirilmek üzere mevcuttur.

LG Electronics, opensource@lge.com adresine e-posta atarak talep etmeniz durumunda dağıtım masrafları (medya, sevkiyat ve taşıma ücretleri gibi) size ait olmak üzere ürünün kaynak kodunu bir CD-ROM'a kayıtlı olarak da gönderecektir. Bu teklif, ürünü satın aldığınız tarihten itibaren üç (3) yıl süreyle geçerlidir.

GÜVENLİK TALİMATLARI

Lütfen ürünü kullanmadan önce bu güvenlik önlemlerini dikkatlice okuyun.

3D Görüntü İzleme (Yalnızca 3D modelleri)

UYARI

İzleme Ortamı

- İzleme Süresi
 - 3D içerik izlerken saatte bir 5 - 15 dakika ara verin. Uzun süre 3D içerik izlemek baş ağrısı, baş dönmesi, yorgunluk veya göz yorgunluğuna yol açabilir

Fotosensitivite nöbetleri veya kronik hastalığı olan kişiler

- Bazı kullanıcılar 3D içeriklerdeki yanıp sönen ışığa veya belirli şekillere maruz kaldıklarında nöbet geçirebilir veya başka anormal semptomlar gösterebilir.
- Bulantı hissediyorsanız, hamileyseniz ve/veya sara, kalp bozukluğu, tansiyon hastalığı gibi kronik bir hastalığınız varsa 3D video izlemeyin.
- Stereo körlük veya stereo anomali yaşayan kişilerin 3D içerik izlemesi tavsiye edilmemektedir. Çift görme veya görme rahatsızlığı oluşabilir.
- Strabismus (şaşıklık), ambliyopi (zayıf görme) veya astigmatizminiz varsa çift görüntülerden dolayı derinliği algılamakta güçlü çekebilir ve kendini kolaylıkla yorgun hissedebilirsiniz. Ortalama bir yetiştikten daha sık ara vermeniz tavsiye edilir.
- Görme yeteneğiniz sağ ile sol gözünüz arasında farklılık gösteriyorsa 3D içerik izlemeden önce gözlerinizi kontrol ettirin.

3D içerik izlemekten vazgeçilmesini veya kaçınılmasını gerektiren semptomlar

- Uykusuzluk, aşırı çalışmak veya alkol almaktan kaynaklanan bir yorgunluk hissediyorsanız 3D içerik izlemeyin.
- Bu semptomlar görüldüğünde 3D içerik kullanmayı/izlemeyi bırakın ve semptomlar geçene kadar dinlenin.
 - Semptomlar devam ederse doktorunuza danışın. Bu semptomlar arasında baş ağrısı, göz küresinde acı, baş dönmesi, bulantı, çarpıntı, bulanık görme, rahatsızlık, çift görme, görme rahatsızlığı veya yorgunluk sayılabilir.

⚠️ DİKKAT

İzleme Ortamı

- İzleme Uzaklığı
 - 3D içerik izlerken en az ekranın çapraz uzunluğunun iki katı kadar bir mesafe bırakın. 3D içerik izlerken kendinizi rahatsız hissederseniz TV'den uzaklaşın.
- İzleme Konumu
 - Başınız dümdüz karşıya bakacak ve ekranın ortası göz seviyenize gelecek şekilde durun. Aksi halde 3D içerikleri düzgün bir şekilde izleyemeyebilirsiniz.

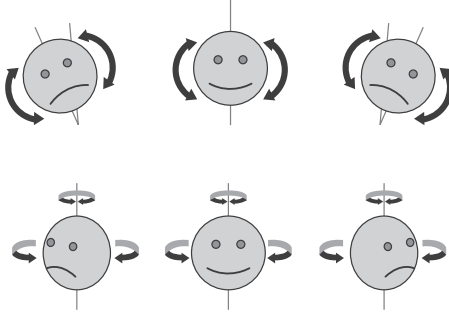

İzleme Yaşı

- Bebekler/Çocuklar
 - 6 yaşından küçük çocukların 3D içerik kullanması/izlemesi yasaktır.
 - 10 yaşından küçük çocuklar, görme duyuları gelişme aşamasında olduğundan aşırı tepki gösterebilir veya aşırı heyecanlanabilirler (örneğin, ekrana dokunmaya veya üzerine atlamaya çalışabilirler). Çocuklar 3D içerik izlerken özellikle takip edilmeli ve daha fazla dikkat gösterilmelidir.
 - Gözlerinin arasındaki uzaklık yetişkinlere göre daha kısa olduğu için çocuklar 3D sunumlara karşı daha fazla binoküler fark gösterirler. Bu nedenle aynı 3D görüntüyü izlerken yetişkinlere göre daha fazla stereoskopik derinlik algılarlar.
- Gençler
 - 19 yaşından küçük gençler 3D içeriklerdeki ışıktan kaynaklanan uyarımlara bağlı olarak duyarlılık gösterebilirler. Yorulduklarında uzun süre 3D içerik izlememelerini tavsiye edin.
- Yaşlılar
 - Yaşlıklar, 3D efektini gençlere göre daha az algılayabilirler. TV'ye önerilen uzaklıktan daha yakın oturmayın.

3D gözlüklerin kullanımına ilişkin uyarılar

- LG 3D gözlüğü kullanmaya dikkat edin. Aksi halde 3D videoları düzgün bir şekilde izleyemeyebilirsiniz.
- 3D gözlüğü normal gözlük, güneş gözlüğü veya koruyucu gözlük yerine kullanmayın.
- Değiştirilmiş 3D gözlük kullanmak göz yorgunluğuna veya görüntülerin bozulmasına yol açabilir.
- 3D gözlüğünüzü aşırı yüksek veya düşük sıcaklıklarda bırakmayın. Aksi halde deformasyon oluşabilir.
- 3D gözlükler hassas nesnelere, kolaylıkla çizilirler. Gözlüğün camlarını silerken her zaman yumuşak, temiz bir bez kullanın. 3D gözlüğün camlarını keskin nesnelere çizmeyin veya kimyasal maddelerle temizlemeyin/silmeyin.
- Flüoresan ışıktaki veya üç dalga boylu lambaların ışığında 3D video izlerken ekranın gidip geldiğini görebilirsiniz. Bu durum oluştuğunda ışığı kapatın veya kısın.
- Parazite sebep olabileceği ve 3D fonksiyonunun düzgün çalışmasını önleyebileceği için diğer elektronik cihazlar veya iletişim cihazları kapatılmalı ya da TV'den uzaklaştırılmalıdır.
- Uzanarak TV izlerken 3D görüntüler daha koyu renkli gözükebilir veya görünmeyebilir.

! NOT

- Gösterilen resim sizin TV'nizden farklı olabilir.
- TV'nizin OSD'si (Ekran Üstü Gösterim) bu kılavuzda gösterilenlerden farklı olabilir.
- Mevcut menü ve opsiyonlar kullanmakta olduğunuz ürün modelinden veya giriş kaynağından farklı olabilir.
- Gelecekte bu TV'ye yeni özellikler eklenebilir.
- TV, güç tüketimini azaltmak için bekleme moduna alınabilir. Enerji tasarrufu amacıyla, bir süre izlenmeyecekse TV kapatılmalıdır.
- Görüntü parlaklığı seviyesinin düşürülmesiyle, kullanım sırasında tüketilen enerji miktarı önemli ölçüde azaltılabilir; bu durum genel çalıştırma maliyetini düşürecektir.

KURULUM PROSEDÜRÜ

- 1 Paketi açın ve tüm aksesuarların sağlandığından emin olun.
- 2 Ayaklığı TV setine takın.
- 3 Harici bir aygıtı TV setine bağlayın.

MONTAJ VE HAZIRLIK

Paketin Açılması

Ürün kutunuzda aşağıdaki öğelerin olup olmadığını kontrol edin. Aksesuarlarda herhangi bir eksiklik olması durumunda ürünü satın aldığınız yerel satıcıyla iletişime geçin. Bu kılavuzdaki resimler gerçek ürün ve öğeden farklı olabilir.

! DİKKAT

- Ürün kullanım ömrü ve güvenliğinizi için onaylanmamış öğeler kullanmayın.
- Onaylanmamış öğelerin kullanılmasından kaynaklanan hasar ve yaralanmalar garanti kapsamına girmez.
- Bazı modellerde ekrana yapıştırılmış ince bir film bulunur ve bu film sökülmemelidir.

! NOT

- Ürününüzle birlikte verilen öğeler modele göre değişiklik gösterebilir.
- Ürün özellikleri veya bu kılavuzun içeriği, ürün fonksiyonlarının yükseltilmesine bağlı olarak önceden haber verilmeksizin değiştirilebilir.
- Optimum bağlantı için, HDMI kabloları ve USB aygıtlarında 10 mm kalınlıktan ve 18 mm genişlikten az çıkıntı olmalıdır. USB kablo veya USB taşınabilir bellek TV'nizin USB bağlantı noktasına uymazsa, USB 2.0'ı destekleyen bir uzatma kablosu kullanın.

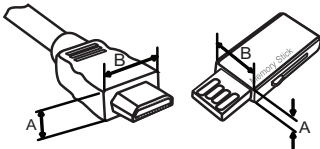

*A ≤ 10 mm

*B ≤ 18 mm



Kullanım Kılavuzu

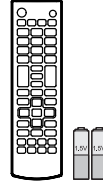

Uzaktan kumanda ve piller (AAA)
(Bkz. s. 28, 29, 30, 31)

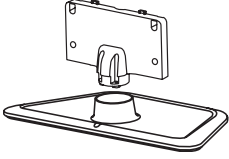

**Ayaklık Gövdesi /
Ayaklık Tabanı**
(Yalnızca LP36**,
32/37/39/42/47LN54**,
LP63**)
(Bkz. s. 12)

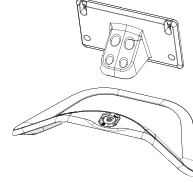

**Ayaklık Gövdesi /
Ayaklık Tabanı**
(Yalnızca LP860*,
55/60LN54**, LA62**)
(Bkz. s. 12)



SCART Kablosu
(Yalnızca LP869*)
(Bkz. s. 25)

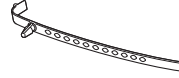

Kablo Tutucu
(Modele bağlı olarak)
(Bkz. s. 17)



Sehpaya Montaj Vidası
M4 x 20
(1EA: Yalnızca LP36**,
32/37/39/42/47LN54**, LP63**)
(2EA : Yalnızca
42/47LP860*)
(Bkz. s. 14)



Ayaklık Vidaları
M4 x 14
(7EA : Yalnızca LP36**,
LP63**,
32/37/39/42/47LN54**)
(8EA : Yalnızca LP860*,
55/60LN54**, LA62**)
(Bkz. s. 12)



Güç Kablosu
(Modele bağlı olarak)

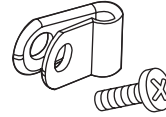

Koruyucu Braket/Cıvata
(Yalnızca LN54**, LP36**,
LP63**, LA62**)
(Bkz. s. 17)



İzolatör
(Modele bağlı olarak)
(Bkz. s. 8)

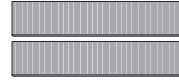

Dual Lock™
(Yalnızca LP63**)
(Bkz. s. 18)



**Sehpaya Montaj Kablosu
/Braket Vidası**
M4 x 8
2EA
(Yalnızca 42/47LP860*)
(Bkz. s. 14)



**Güç Kablosu Tutucu /
Koaksiyel Kablo Tutucu**
(Modele bağlı olarak)
(Bkz. s. 17)



**Duvara montaj aparatı iç
aralıkları**
4EA
(Yalnızca 37LP869*)
(Bkz. s. 16)



EzSign Editor CD'si
(Yalnızca LN549E)



Cinema 3D Gözlükleri
3D gözlük sayısı modele
veya ülkeye göre değişe-
bilir.
(Modele bağlı olarak)

! NOT

- Anten İzolatörü Kurulum Kılavuzu
 - TV Setiyle anten sinyalinin topraklaması arasında voltaj farkı olan bir yere TV'yi kurmak için anten izolatörü kullanın.
 - » TV Setiyle anten sinyali topraklaması arasında bir voltaj farkı varsa, anten temas noktası ısınabilir ve aşırı ısı kazalara sebep olabilir.
 - TV izlerken TV anteninden güç voltajını etkili bir şekilde kaldırarak güvenliği artırabilirsiniz. İzolatörü duvara monte etmeniz önerilir. Duvara monte edilemezse, TV'nin üzerine monte edin. Kurulmdan sonra anten İzolatörünün bağlantısını kesmeyin.
 - Başlamadan önce TV anteninin bağlı olduğundan emin olun.

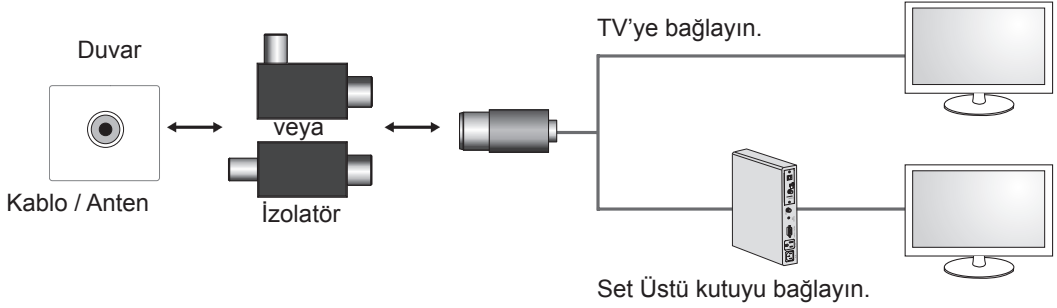

İzolatörün bir ucunu kablo/anten yakına, diğer ucunu TV setine veya set üstü kutuya bağlayın.

“Ana şebeke bağlantısı olan bina kurulumlarının koruyucu topraklamasına bağlı ekipman ya da koruyucu topraklama bağlantısı olan ya da koruyucu topraklama bağlantısına ve koaksiyel kablo kullanarak kablo dağıtım sistemine bağlı olan ekipmanlar, bazı durumlarda yangın tehlikesine yol açabilir. Bu sebeple, kablo dağıtım sistemine yapılan bağlantı, belirli bir frekans aralığı altında elektrik yalıtımı sağlayan bir aygıt vasıtasıyla sağlanmalıdır (galvanik izolatör, bkz. EN 60728-11)”

RF İzolatörünü uyguladığınızda, hafif bir sinyal hassasiyeti kaybı yaşanabilir.

Ayrı satılan öğeler

Ayrı satılan öğeler haber verilmeksizin değiştirilebilir veya kalitesinin artırılması amacıyla üzerinde değişiklik yapılabilir.

Bu öğeleri satın almak için satıcınızla irtibat kurun.

Bu cihazlar yalnızca belirli modellerle birlikte çalışır.

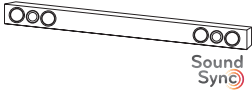

LG Ses cihazı



Kablosuz dongle
AN-WF100

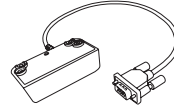

LED Saat
LEC-001



Sihirli Kumanda
AN-MR300



Cinema 3D Gözlükleri
AG-F2**, AG-F3**, AG-F4**

Uyumluluk	LN548C / LN549C / LP36**	LN549E	LP63**	LP860*	LP869*	LA62**
LG Ses cihazı	•	•	•	•	•	•
Kablosuz dongle AN-WF100		•				
LED Saat LEC-001			•	•		
AN-MR300 Sihirli Kumanda				•	•	
Cinema 3D Gözlükleri AG-F2**, AG-F3**, AG-F4**						•

Model adı veya tasarımı, ürün fonksiyonlarının yükseltilmesine, üreticinin koşullarına veya politikalarına bağlı olarak değiştirilebilir.

Parçalar ve düğmeler

A tipi : LP36**, LP63**, 32/37/39/42/47LN54**

B tipi : LP860*, 55/60LN54**, LA62**

TÜRKÇE

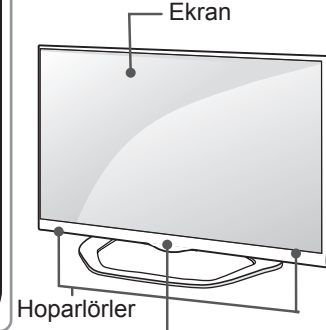
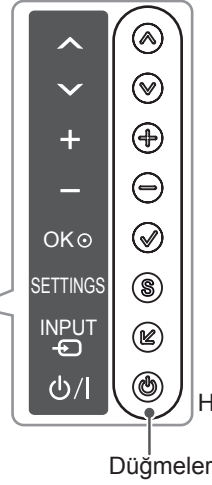
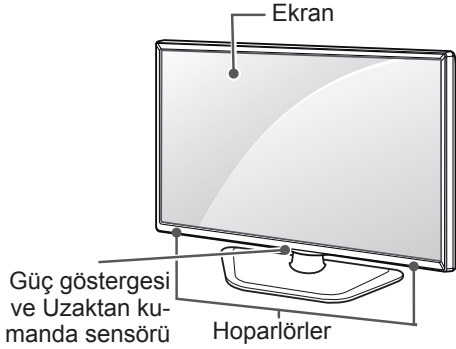

Uzaktan kumanda sensörü
LG Logo Işığ
(Yalnızca LP860*, LA62**)
Güç göstergesi
(Yalnızca 55/60LN54**)

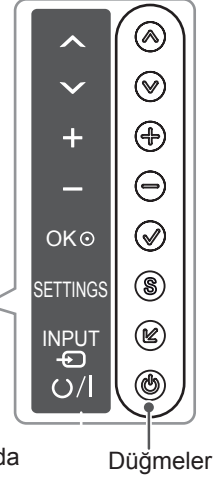

C tipi : 37LP869*

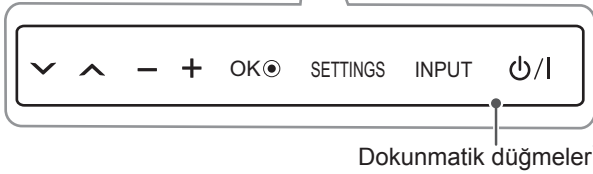
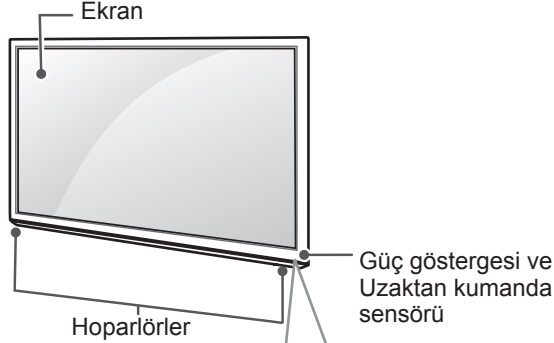

D tipi : 47LP869*

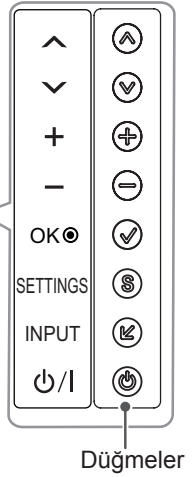
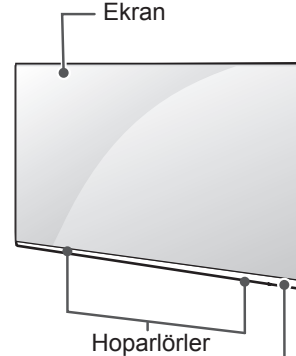

Düğme	Açıklama
^ v	Kayıtlı programlar arasında gezinmenizi sağlar.
+ -	Ses seviyesini ayarlar.
OK	Vurgulanan menü opsiyonunu seçer veya bir girişi onaylar.
SETTINGS	Ana menüye erişim sağlar veya girişinizi kaydeder ve menülerden çıkmanızı sağlar.
INPUT	Giriş kaynağını değiştirir.
Power / I	Gücü açar veya kapatır.

1 C tipi tuşlar dokunmatiktir. Parmağınız ile dokunduğunuzda harekete geçecektir.

! NOT

- Ana menüde OPTION (OPSİYON) öğesini seçerek LG Logo Işığı veya Güç Göstergesi Işığını açip kapatabilirsiniz. (Modele bağlı olarak)

TV'nin kaldırılması ve taşınması

TV'nin kaldırılması ve taşınması durumunda, TV'nin çizilmesini ya da hasar görmesini önlemek ve tipi ve boyutu ne olursa olsun emniyetli ve uygun şekilde taşınmasını sağlamak için aşağıdakileri okuyun.



DİKKAT

- Hasar görmesine yol açabileceğinden ekrana hiçbir koşulda dokunmayın.
- TV'nin kutuda ya da TV'nin orijinal ambalaj malzemesinde taşınması önerilir.
- TV kaldırılmadan ya da taşınmadan önce, güç kablosunu ve diğer tüm kabloları çıkarın.
- TV'yi tutarken, çizilmesini önlemek için ekran dışı tarafa doğru bakmalıdır.

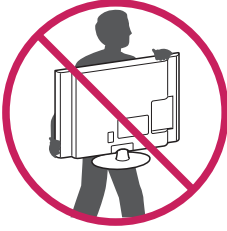

- TV çerçevesinin alt ve üst kısmını sıkıca tutun. Saydam kısım, hoparlör ve hoparlör ızgarası alanından tutmadığınızdan emin olun.

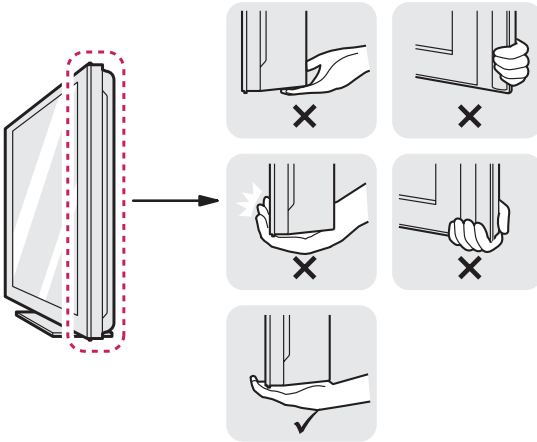

- Büyük bir TV taşınırken, en az 2 kişi hazır bulunmalıdır.
- TV elde taşınırken, TV'yi aşağıdaki şekilde gösterildiği gibi tutun.

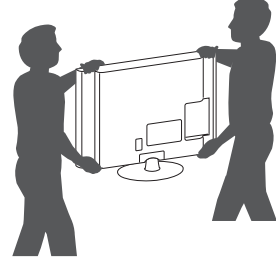

- Taşıma esnasında, TV'yi sarsmayın veya aşırı titreşime maruz bırakmayın.
- Taşıma esnasında, TV'yi dik tutun, kesinlikle TV'yi yan döndürmeyin ya da sola veya sağa doğru yatırmayın.
- Aşırı basınç uygulanması gövde çerçevesinin katlanıp bükülmesine yol açabilir, bu durum ekrana hasar verebilir.

TV'yi Ayarlama

*TV'nizi bir kaide ayağı üzerine koyun ve bir sehpa ya da duvara monte edin.

Ayağın bağlanması

(Yalnızca LP36**, LP63**, 32/37/39/42/47LN54**)

1

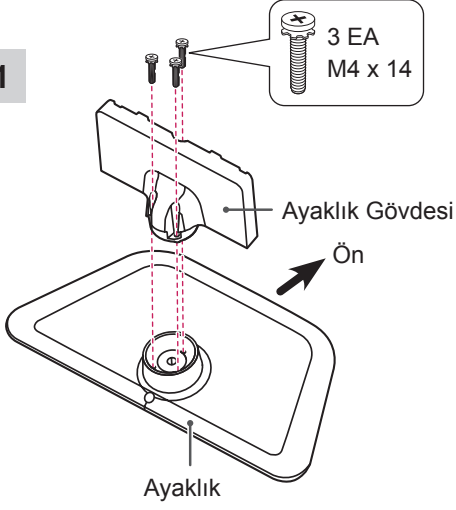

2

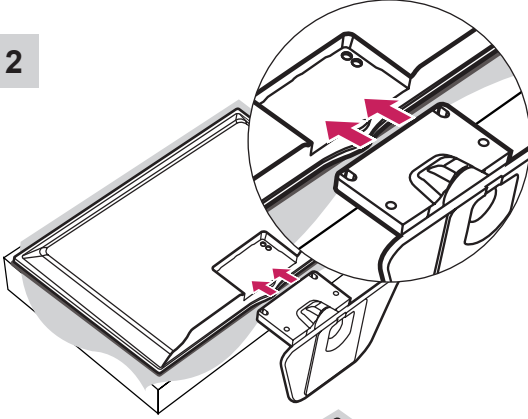

3

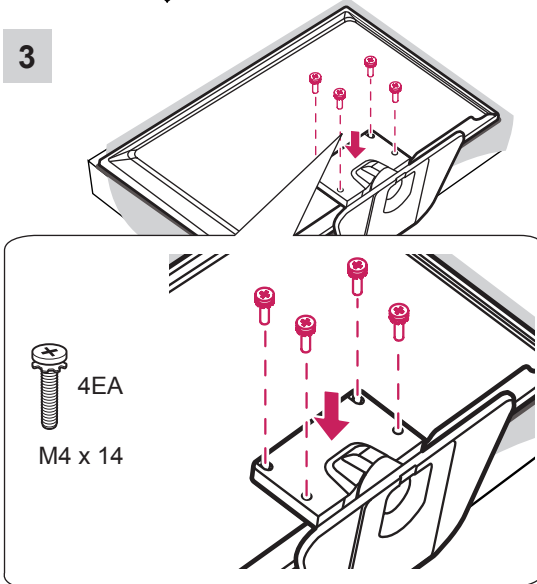

(Yalnızca LP86*, 55/60LN54**, LA62**)

1

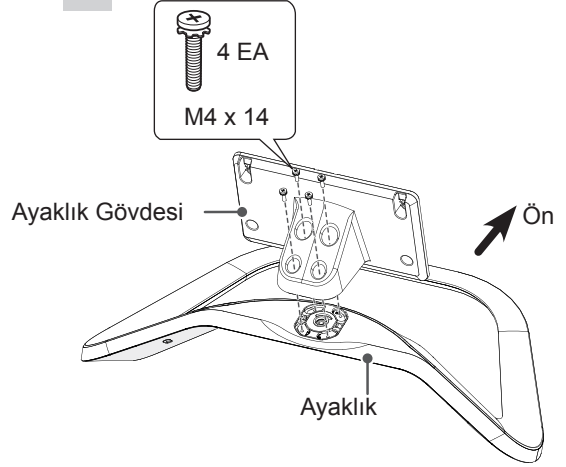

2

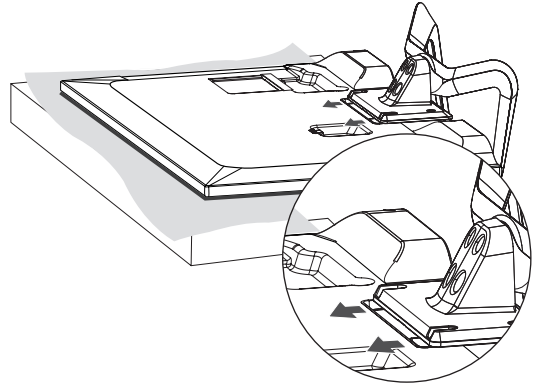

3

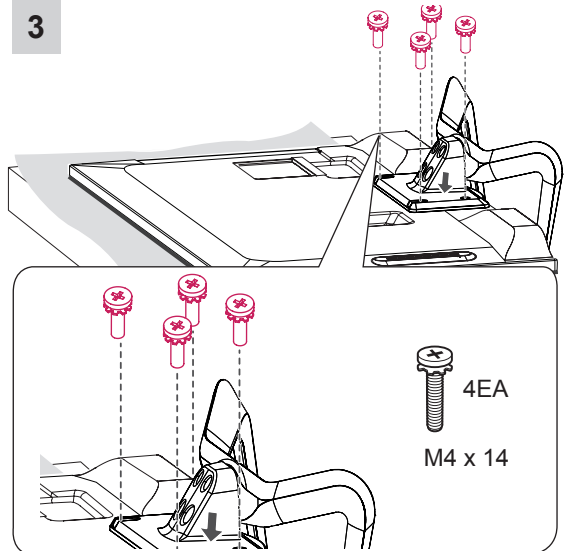

! DİKKAT

- TV setine ayaklığı takarken, ekranı çizilmelere karşı korumak için destekli bir masaya veya düz bir yüzeye önu aşağı bakacak şekilde yerleştirin.
- Vidaların doğru bir şekilde yerleştirildiğinden ve tamamen takılı olduğundan emin olun. Yeterince sıkılmazlarsa TV, kurulduktan sonra öne eğilebilir. Vidaları çok fazla güç kullanarak sıkmayın; aksi takdirde vida zarar görebilir ve doğru şekilde sıkılmayabilir.

! NOT

- TV'yi duvara monte etmeden önce, ayaklık takma işlemini tersine doğru gerçekleştirerek ayaklığı çıkarın.

Sehpa üzerine montaj

- 1 TV'yi kaldırıp sehpa üzerinde dik konuma getirin.
 - Uygun havalandırma için duvarla arasında 10 cm (minimum) boşluk bırakın.

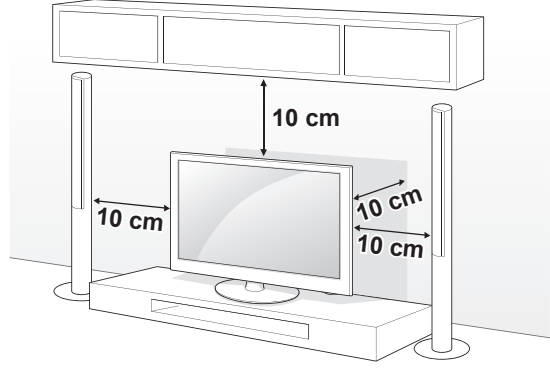

- 2 Güç kablosunu prize takın.

! DİKKAT

- Yangına ya da başka hasarlara neden olabileceğinden TV'yi ısı kaynaklarının üzerine veya yakınına kurmayın.

TV'NİN BİR SEHPAYA BAĞLANMASI

Gösterilen resim sizin TV'nizden farklı olabilir. Olası bir yaralanmaya veya ürünün zarar görmesine neden olacak şekilde TV'nin ileriye/geriye çekilememesi için, TV sehpa üzerine bağlanmalıdır. (Yalnızca 37/39/42/47LN54**, 37/39/42LP36**, 37/39/42LP63**)

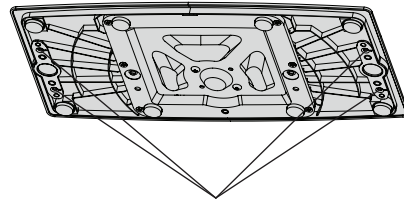

4-Vidalar
(ürünün bir parçası olarak tedarik edilmez)

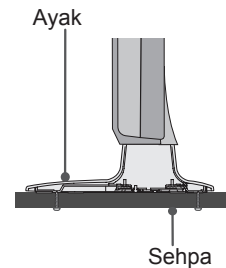

Vidalar: M5 x L (*L: Masa derinliği + 8-10 mm)
örn) Masa derinliği: 15mm, Vida: M5 x 25

TV'nin sehpaye sabitlemesi

TV'nin öne yatmasını, hasar görmesini ve olası yaralanmaları önlemek için bir sehpaye sabitleyin. TV'yi sehpaye sabitlemek için verilen vidayı ayaklığın arkasına takın ve sıkıştırın.

(Yalnızca 32/37/39/42/47LN54**, LP36**, LP63**)

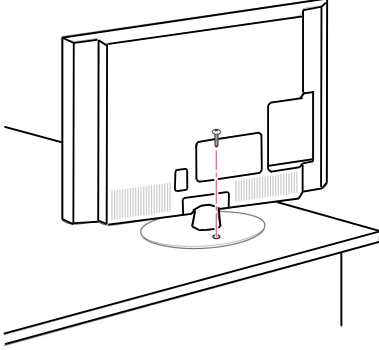

(Yalnızca 42/47LP860*)

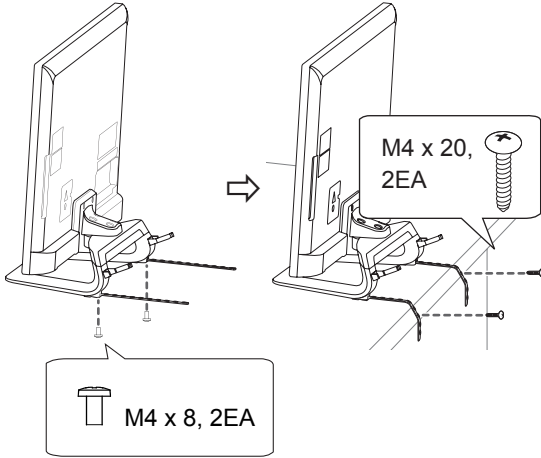
**UYARI**

- Düşmesini önlemek için TV kurulum talimatları izlenerek zemine/duvara güvenli bir şekilde bağlanmalıdır. TV'nin devrilmesi, titremesi veya sallanması yaralanmalara yol açabilir.

TV'nin açısını izleme yönüne uygun olarak ayarlama

(Yalnızca 32/55/60LN54**, 32LP36**, 32LP63**, 42/47/55LP860*, 55LA62**)

TV'nin açısını izleme yönünüze uygun olarak sola ya da sağa doğru 15 dereceye kadar döndürebilirsiniz.

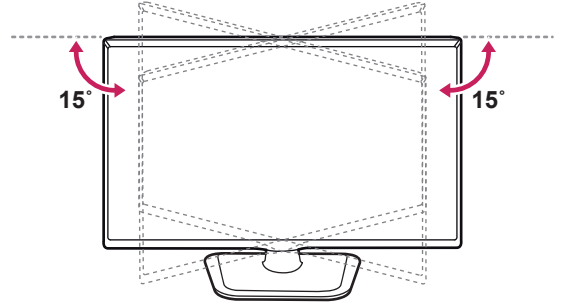

(Yalnızca 37/39/42/47LN54**, 37/39/42LP36**, 37/39/42LP63**)

TV'nin açısını izleme yönünüze uygun olarak sola ya da sağa doğru 90 dereceye kadar döndürebilirsiniz.

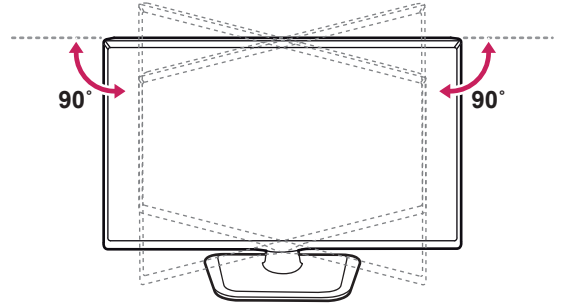
**DİKKAT**

- Ürünün açısını ayarlarken parmaklarınıza dikkat edin.
 - » Eliniz veya parmaklarınız sıkışırsa yaralanabilirsiniz. Ürünün çok fazla eğilmesi düşmesine ve hasara ya da yaralanmaya yol açabilir.

Kensington güvenlik sisteminin kullanılması

(Bu özellik her modelde mevcut değildir.)

Kensington güvenlik sistemi konektörü TV'nin arka tarafında yer alır. Kurulum ve kullanıma ilişkin daha fazla bilgi için, Kensington güvenlik sistemiyle birlikte verilen kılavuza bakın ya da <http://www.kensington.com> adresini ziyaret edin.

Kensington güvenlik sistemi kablosunu TV ve sehpa arasına bağlayın.

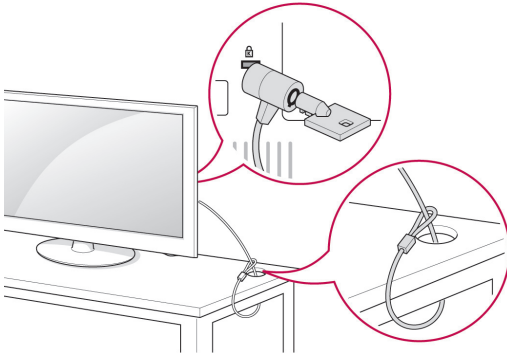
**TV'nin duvara sabitlenmesi**

(Bu özellik her modelde mevcut değildir.)

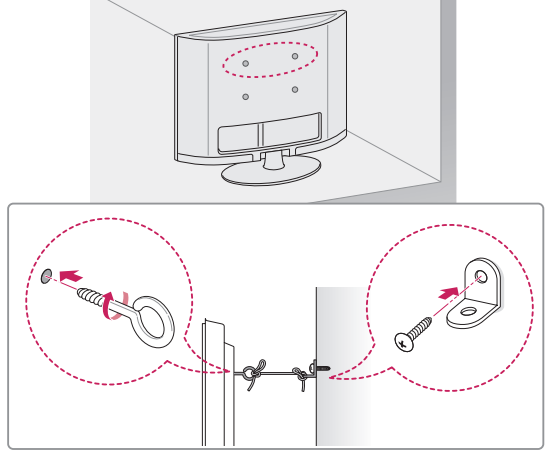

- 1 Delikli cıvataları ya da TV braketlerini ve cıvatalarını TV'nin arka tarafına takarak sıkın.
 - Delikli cıvataların konumunda takılı cıvata varsa öncelikle bu cıvataları sökün.
- 2 Duvara montaj braketlerini cıvatalarla duvara monte edin. Duvara montaj braketinin konumuyla TV'nin arkasındaki delikli cıvataları birbirine hizalayın.
- 3 Delikli cıvatalarla duvara montaj braketlerini sağlam bir ipe sıkıca bağlayın. İpin düz yüzeyle yatay konumda kalmasını sağlayın.

**DİKKAT**

- Çocukların TV üzerine çıkmamasına ve TV'ye asılmamasına dikkat edin.

**NOT**

- TV'yi emniyetli bir şekilde destekleyecek kadar büyük ve sağlam bir platform veya kabin kullanın.
- Braket, cıvata ve ipler ürünle birlikte verilmez. Yerel satıcınızdan ilave aksesuarlar alabilirsiniz.

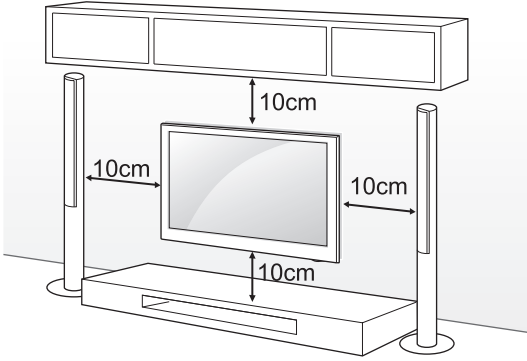
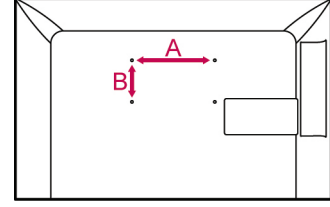

Duvara montaj

TV'nin arka tarafına dikkatli bir şekilde isteğe bağlı bir duvara montaj braketi bağlayın ve duvara montaj braketi zemine dik ve sağlam bir duvara takın. TV'yi başka yapı malzemelerine bağlamanız durumunda, yetkili personelle irtibat kurun. LG, duvar montajının kaliteli bir kurulum uzmanı tarafından yapılmasını önerir.

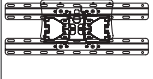

Ayrı satılır (Duvara Montaj Braketi)

VESA standartlarını karşılayan duvara montaj braketi ve vidaları kullandığınızdan emin olun. Duvar montaj kiti için standart ölçüleri aşağıdaki tabloda belirtilmiştir.

MODELLER	32LN54**	37/39/42LN54**
	32LP36**	37/39/42LP36**
	32LP63**	37/39/42LP63**
		37LP869*
VESA (A x B)	200 x 100	200 x 200
Standart vida	M4	M6
Vida sayısı	4	4
Duvara montaj braketi	LSW130B	LSW230B
		
MODELLER	47/55/60LN54**	
	42/47/55LP860*	
	55LA62**	
	47LP869*	
VESA (A x B)	400 x 400	
Standart vida	M6	
Vida sayısı	4	
Duvara montaj braketi	LSW430B	
		

! DİKKAT

- Öncelikle fişi çekin, ardından TV'yi taşıyın veya kurun. Aksi halde elektrik çarptırabilir.
- TV'yi tavana veya eğimli bir duvara monte ederseniz TV düşerek ciddi yaralanmalara yol açabilir. LG tarafından onaylanmış bir duvara montaj aparatı kullanın ve yerel satıcınızla veya yetkili personelle irtibat kurun.
- TV'ye hasar verebileceği ve garantinizin geçersiz kalmasına yol açabileceğinden vidaları çok fazla sıkmayın.
- VESA standartlarını karşılayan vidaları ve duvar montaj aparatlarını kullanın. Hatalı kullanım veya uygun olmayan aksesuarların kullanılmasından kaynaklanan hasar ve yaralanmalar garanti kapsamına girmez.

! NOT

- VESA standart vida teknik özelliklerinde belirtilen vidaları kullanın.
- Duvara montaj kiti kurulum kılavuzunu ve gerekli parçaları içerir.
- Duvara montaj braketi isteğe bağlı bir aksesuardır. Yerel satıcınızdan ilave aksesuarlar alabilirsiniz.
- Vidaların boyları duvara montaj aparatına göre değişiklik gösterebilir. Uygun boyda vida kullandığınızdan emin olun.
- Daha fazla bilgi için duvara montaj aparatıyla birlikte verilen kılavuza bakın.
- TV'yi üçüncü parti duvar montaj aparatına bağlarken, TV'yi dikey açıda hareket ettirmek için duvara montaj aparatının iç aralıklarını TV'nin duvara montaj deliklerine takın. Lütfen LG duvara montaj braketine ait aralıkları kullanmayın. (Yalnızca 37LP869*)

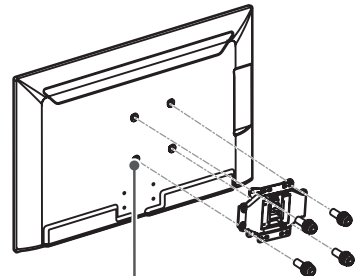

Duvara montaj aparatı iç aralıkları

Kabloların düzenlenmesi

* Gösterilen resim sizin TV'nizden farklı olabilir.

(Yalnızca LP36**, LN54**, LP63**, LA62**)

- 1 Güç kablosunu Koruyucu Braket/Cıvata ile sabitleyin.

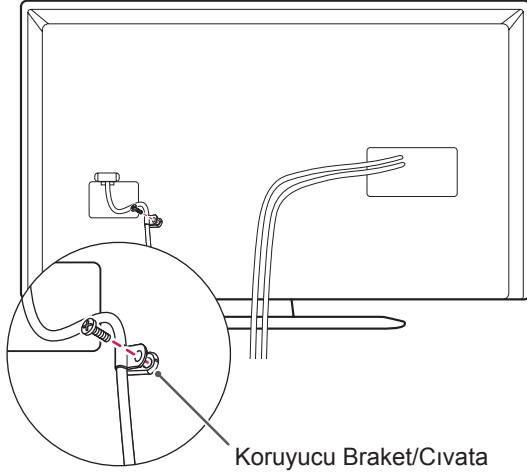

- 2 Kabloları Kablo Tutucuyla bir araya getirerek bağlayın.

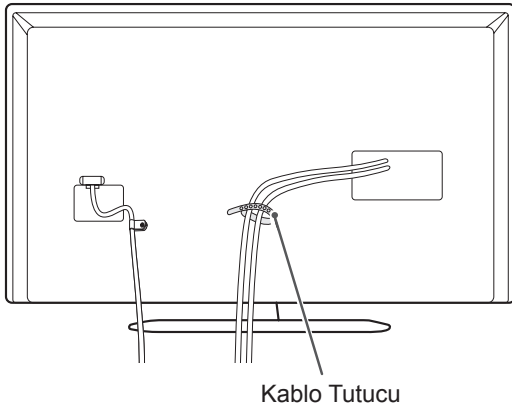

(Yalnızca LP860*)

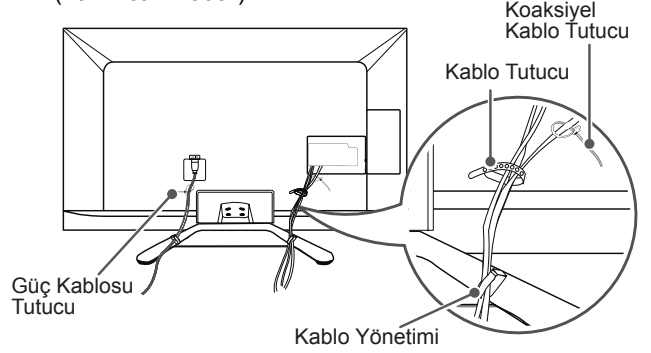

(Yalnızca LP869*)

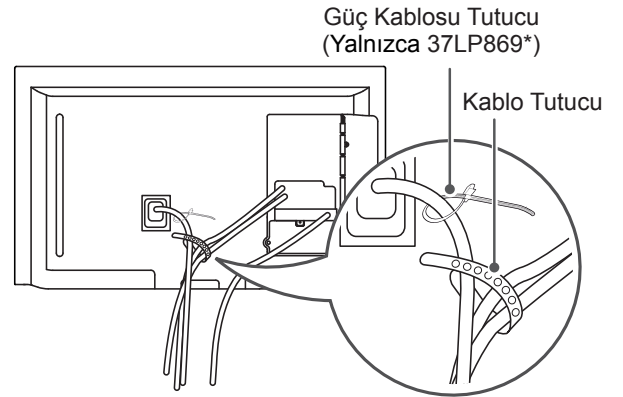

DİKKAT

- TV'yi Kablo Tutucu ve Güç Kablosu Tutucudan tutarak hareket ettirmeyin, aksi halde Kablo tutucuları kırılabilir, TV hasar görebilir ve yaralanmalar meydana gelebilir.

Dual Lock™ Kullanılması

(Yalnızca LP63**)

Set ütü kutuyu TV'nize sabitleyin ve istediğinizde kullanın.

- 1 Koruyucu kağıdı çıkardıktan sonra Dual Lock'ı gösterilen şekilde TV'nize ve Set üstü kutunuza yapıştırın.

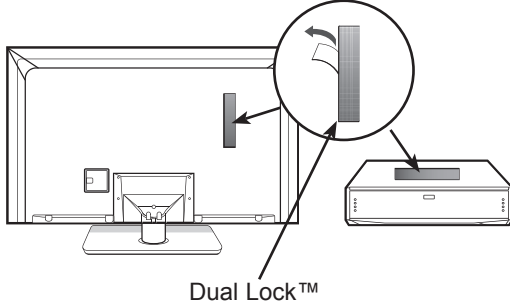

- 2 Velcro şeritlerine basarak set üstü kutunuzu TV'ye takın.

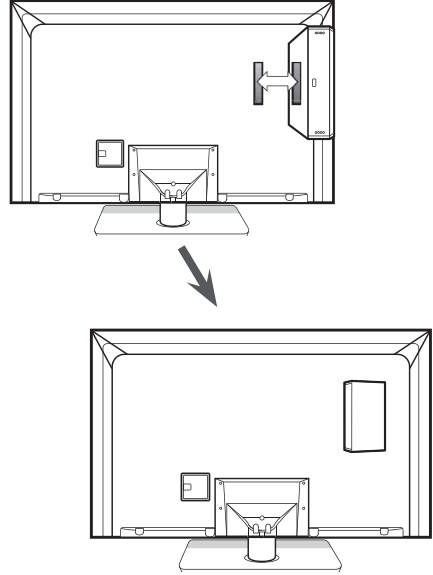

! NOT

- Ürün yüzeyinde yabancı maddeler olmadığından emin olduktan sonra Dual Lock'ı yapıştırın.
- TV'ye set üstü kutunuzu takmadan önce Dual Lock'ı en az 3 gün kurumaya bırakın.

BAĞLANTILARIN YAPILMASI

* Gösterilen resim sizin TV'nizden farklı olabilir.

BAĞLANTILARI YAPMAK Bu bölüm ağırlıklı olarak LP36** modellerine diyagramları kullanır.

TV'ye çeşitli harici cihazlar bağlayın ve bir harici cihaz seçmek için giriş modlarına geçin. Harici cihaz bağlantısı

hakkında daha fazla bilgi için cihazlarla birlikte verilen kılavuza bakın.

Kullanılabilir harici cihazlar şunlardır: HD alıcılar, DVD oynatıcılar, VCR'ler, ses sistemleri, USB depolama aygıtları, PC, oyun cihazları ve diğer harici cihazlar.

! NOT

- Harici cihaz bağlantısı modele göre değişiklik gösterebilir.
- Harici cihazları TV'ye, TV bağlantı noktalarını dikkate almaksızın bağlayın.
- DVD kayıt cihazına ya da VCR cihazına bir TV programı kaydederken TV sinyal giriş kablosunun DVD kayıt cihazı ya da VCR üzerinden TV'ye bağlandığından emin olun. Kayıt hakkında daha fazla bilgi için, bağlanan cihazla birlikte verilen kılavuza bakın.
- Kullanım talimatları için harici cihazın kullanım kılavuzuna başvurun.
- TV'ye bir oyun cihazı bağlarsanız, oyun cihazıyla birlikte verilen kabloyu kullanın.
- PC modunda, çözünürlük, dikey desen, kontrast veya parlaklığa bağlı parazit görülebilir. Parazit varsa PC çıkışını başka bir çözünürlüğe ayarlayın, yenileme hızını değiştirin veya net bir görüntü elde edene kadar RESİM menüsünden parlaklık ve kontrast ayarlarını değiştirin.
- PC modunda bazı çözünürlük ayarları grafik kartına bağlı olarak çalışmayabilir.

Antenin bağlanması

TV'yi, bir RF kablosu (75 Ω) ile duvar anten soketine bağlayın..

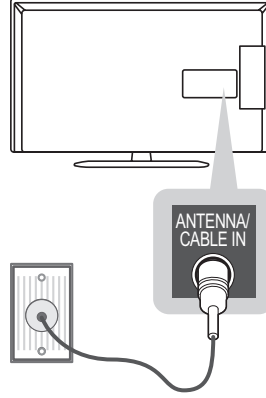

(*Birlikte Verilmez)

! NOT

- En iyi resim kalitesini elde etmek için, anten yönünü ayarlayın.
- Sinyalin zayıf olduğu alanlarda daha iyi resim kalitesi elde etmek için, antene bir sinyal amplifikatörü yerleştirmeniz gerekebilir.
- Anten bağlıyken görüntü kalitesi kötüyse, anteni doğru yöne yönlendirin.
- Anten kablosu ve dönüştürücü tedarik edilmemiştir.
- Desteklenen DTV Ses: MPEG, Dolby Digital, Dolby Digital Plus, HE-AAC

Çanak anten bağlantısı

(Sadece Uydu modellerinde)

TV'yi, bir çanak antene ve uydu soketine bir uydu RF kablosu (75 Ω) aracılığıyla bağlayın.

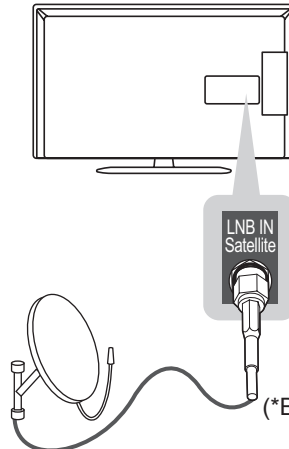

(*Birlikte Verilmez)

HDMI bağlantısı

Harici cihazdan TV'ye dijital video ve ses sinyalleri gönderir. Harici cihaz ve TV'yi aşağıdaki şekilde gösterildiği gibi HDMI kablosuyla bağlayın. Bağlanmak için herhangi bir HDMI giriş bağlantı noktasını seçin. Kullandığınız bağlantı noktası önemli değildir.

(Yalnızca LN54**, LP36**, LP63**, LP860*, LA62**)

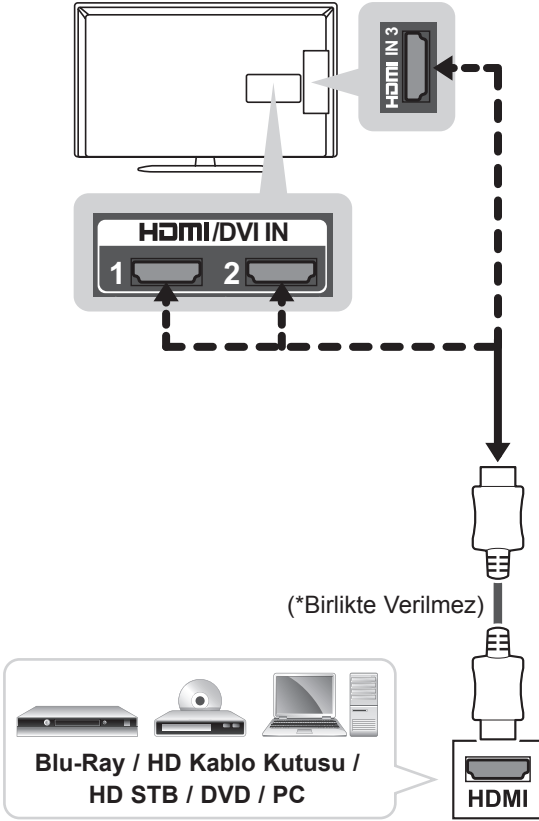

(Yalnızca LP869*)

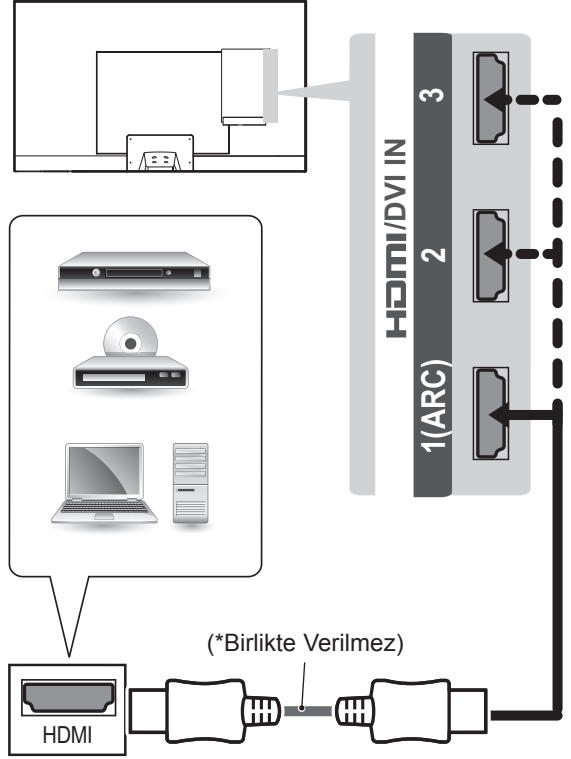

! NOT

- En iyi görüntü kalitesi için, TV'nin HDMI bağlantısıyla kullanılması önerilir.
- CEC (Tüketici Elektronik Kontrolü) fonksiyonlu en son Yüksek Hızlı HDMI™ Kablosunu kullanın.
- Yüksek Hızlı HDMI™ Kablolarının 1080p ve üzerine kadar HD sinyalini taşıyabildiği test edilmiştir.
- Desteklenen HDMI Ses biçimi: Dolby Digital, PCM (En fazla 192KHz, 32KHz/44.1KHz/48KHz/88KHz/96KHz/176KHz/192KHz), DTS (Yalnızca LP860*)

(Yalnızca LP86**)

ARC (Ses Dönüş Kanalı)

- **HDMI/DVI IN 1 (ARC)** bağlantı noktası kullanılarak SIMPLINK ve ARC'yi destekleyen harici bir ses aygıtının bağlanması gerekir.
- ARC'yi destekleyen harici ses aygıtı, yüksek hızlı bir HDMI kablosuyla bağlandığında ek optik ses kablosu eklemeye gerek kalmadan optik SPDIF çıkışı sağlar ve SIMPLINK fonksiyonunu destekler.

DVI-HDMI bağlantısı

Harici cihazdan TV'ye dijital video sinyalleri gönderir.

Harici cihaz ve TV'yi aşağıdaki şekilde gösterildiği gibi DVI-HDMI kablosuyla bağlayın. Ses sinyali göndermek için, bir ses kablosu bağlayın.

(Yalnızca LN54**, LP36**, LP63**, LA62**)

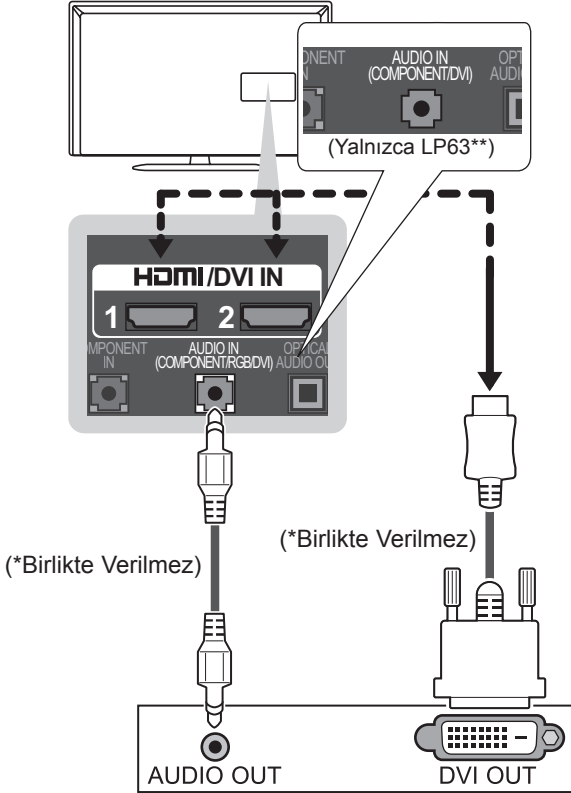

(Yalnızca LP869*)

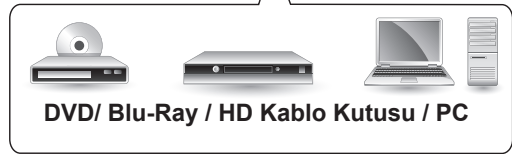
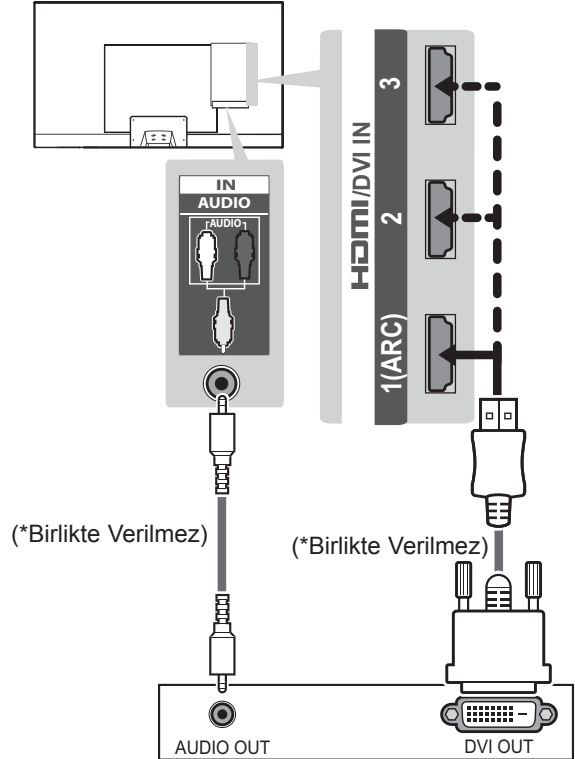

! NOT

- Grafik kartına bağlı olarak, HDMI-DVI Kablosu kullanılıyorsa DOS modu çalışmayabilir.
- HDMI/DVI kablosunu kullanırken yalnızca tek bağlantıya izin verilir.

RGB Bağlantısı

PC'den TV'ye video sinyali gönderir. Ses sinyali göndermek için bir ses kablosu bağlayın.

(Yalnızca LN54**, LP36**, LA62**)

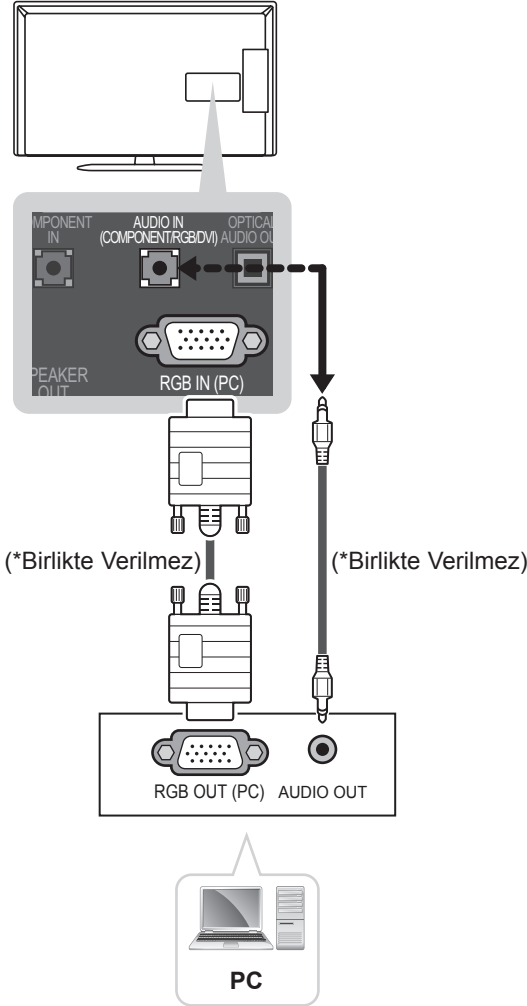

! NOT

- Zaten bir RGB-PC kablosu kullanıyorsanız bileşen kablosu bağlamayın. (Yalnızca LN549E)

Bileşen Bağlantısı

Harici cihazdan TV'ye analog video ve ses sinyalleri gönderir. Harici cihaz ile TV'yi bileşen kablosuyla aşağıdaki şekilde gösterildiği gibi bağlayın. (Yalnızca LP36**, LN54**, LP63**, LA62**)

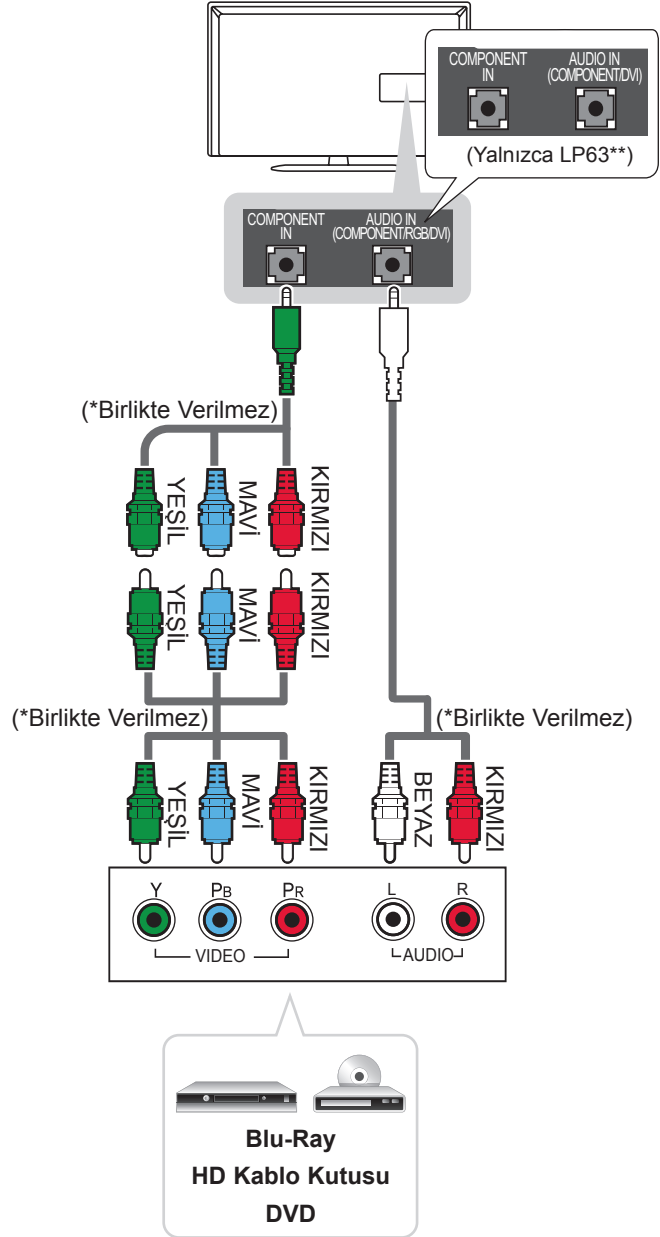

(Yalnızca LP869*)

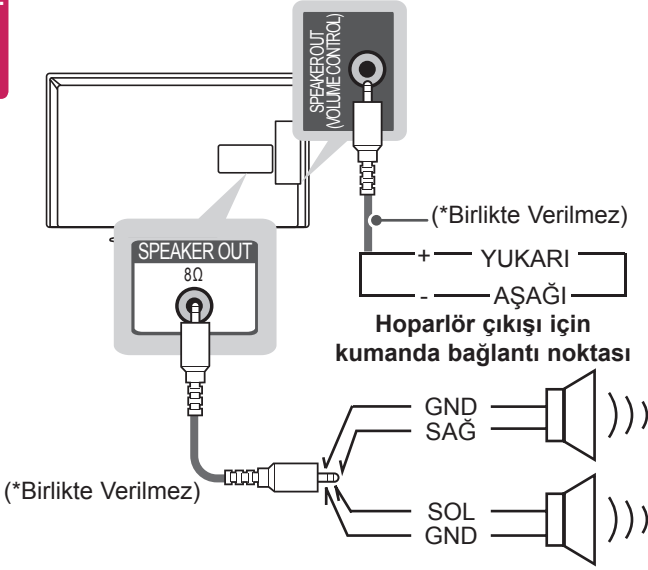
**Ses kumandası bağlantı noktası metodu**

Kablo Özell.		<ul style="list-style-type: none"> Her bir Up (Yukarı)/ Down (Aşağı) pini CPU GPIO ile 3,3V çekilir. CPU ses kontrolü için 3,3V ilâ GND seviyesini tespit eder.
--------------	--	-----------------------------------------------------------------------------------------------------------------------------------------------------------------------------------------

USB'ye Bağlama

Çeşitli multimedya dosyalarını kullanmak için TV'ye USB flaş bellek, harici sabit disk ya da USB bellek kartı okuyucu gibi bir USB depolama aygıtı bağlayın ve Smart Share menüsüne gidin.

(Yalnızca LP36**, LN54**, LP63**, LA62**)

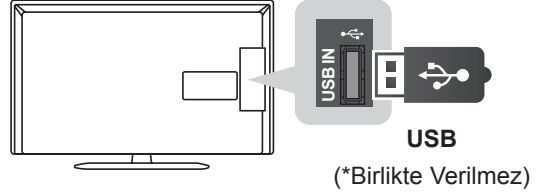

(Yalnızca LP86**)

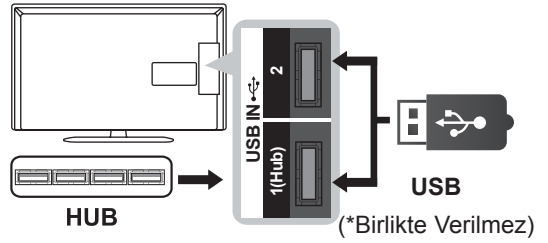
**! NOT**

- Bir USB Hub aygıtı kullanmak için aygıtın **USB IN 1 (HUB)** bağlantı noktasına bağlandığından emin olun.
- Bazı USB Hubları çalışmayabilir. USB Hubı ile bağlanan bir USB aygıtı çalışmazsa, doğrudan TV üzerindeki USB bağlantı noktasına bağlayın.

CI Modülü bağlama

Dijital TV modunda şifreli (paralı) servisleri görüntüler. Bu özellik her ülkede kullanılamayabilir.

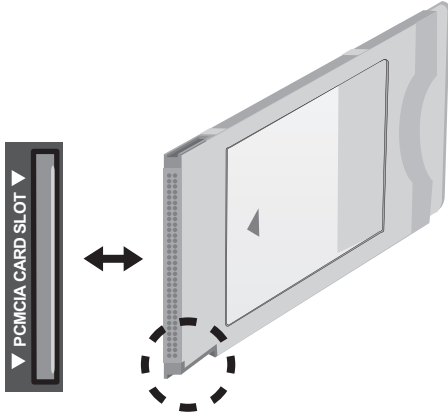
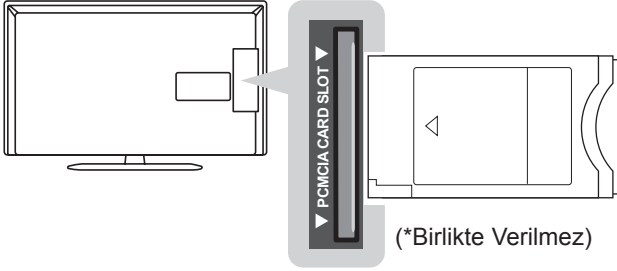

! NOT

- CI modülünün PCMCIA kart yuvasına doğru yönde takıldığından emin olun. Modül doğru takılmadığında, TV'nin ve PCMCIA kart yuvasının zarar görmesine neden olabilir.

Euro Scart bağlantısı

Harici cihazdan TV setine video ve ses sinyalleri gönderir. Harici cihaz ve TV setini aşağıdaki şekilde gösterildiği gibi Euro Scart kablosuyla bağlayın.

(Yalnızca LN54**, LP36**, LP63**, LP860*, LA62**)

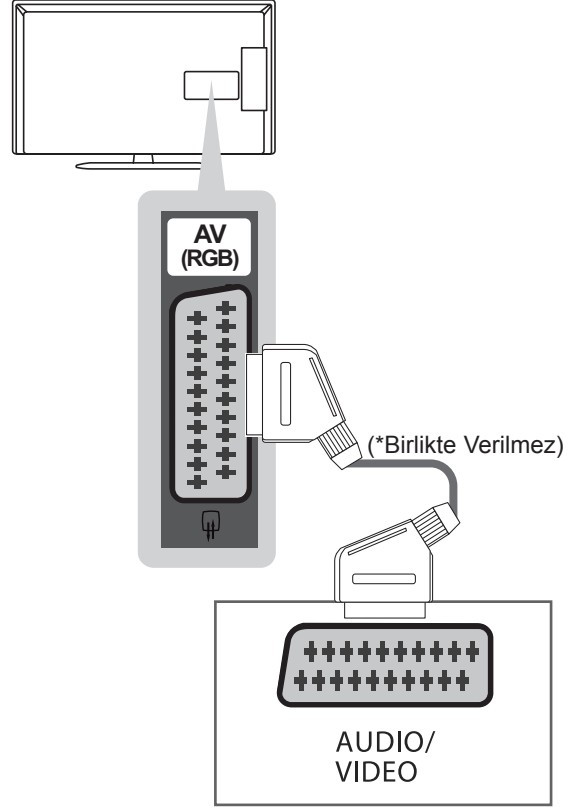

(Yalnızca LP869*)

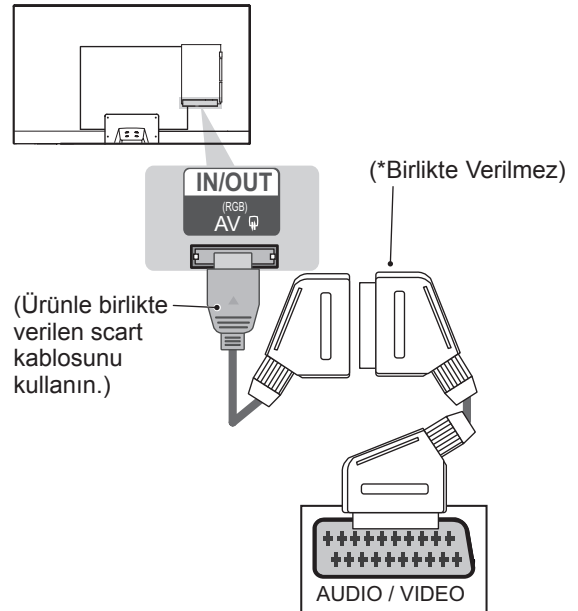

Mevcut giriş modeli \ Çıkış tipi	AV (TV Çıkışı ¹)
Dijital TV	Dijital TV
Analog TV, AV	Analog TV
Bileşen / RGB	Analog TV
HDMI	Analog TV

1 Analog TV veya Dijital TV sinyalleri çıkışları.

! NOT

- Kullanılacak Euro Scart kablosu sinyal korumalı olmalıdır.

Ses Bağlantısı

Dahili hoparlör yerine isteğe bağlı bir harici ses sistemi kullanabilirsiniz.

Dijital optik ses bağlantısı

TV'den harici cihaza dijital ses sinyali gönderir. Harici cihaz ve TV'yi aşağıdaki şekilde gösterildiği gibi optik ses kablosuyla bağlayın.

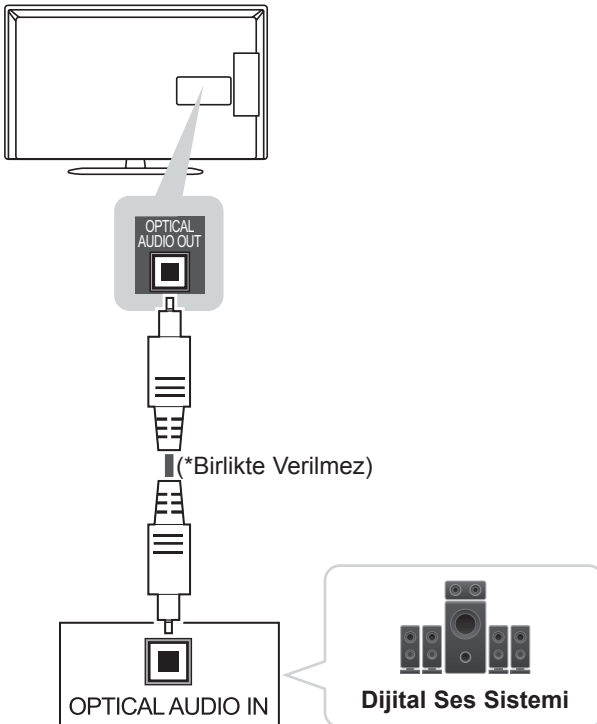

! NOT

- Optik çıkış bağlantı noktasına doğru bakmayın. Lazer ışınına bakmak gözlerinize zarar verebilir.
- ACP (Ses Kopyalama Koruması) özelliğine sahip sesler dijital ses çıkışını engelleyebilir.

Kulaklık bağlantısı

TV'den harici cihaza kulaklık sinyali gönderir. Harici cihaz ve TV'yi aşağıdaki şekilde gösterildiği gibi kulaklıkla bağlayın.

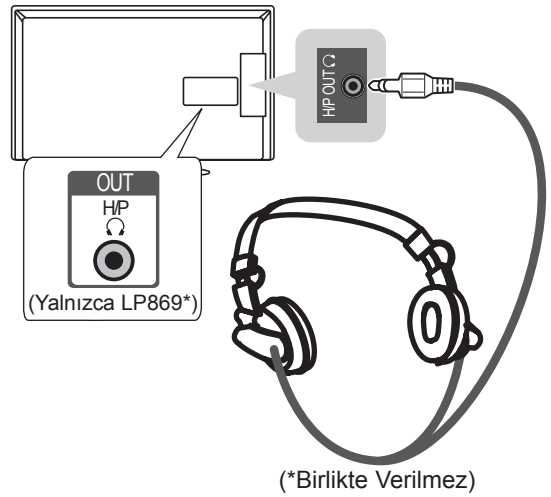

! NOT

- **SES** Menüsü opsiyonları, kulaklığın kullanılması ile işlevlerini yerine getiremez.
- Kulaklığın bağlı olduğu durumda **AV MODE** değişikliği yapılması halinde, değişiklik videoya uygulanır ancak sese uygulanmaz.
- Optik Dijital Ses Çıkışı kulaklık takılı olduğunda etkin değildir.
- Kulaklık empedansı: 16 Ω
- Kulaklığın maks. ses çıkışı: 9 mW - 15 mW
- Kulaklık jakı boyutu: 0,35 cm

AĞ AYARI

Kablolu Ağ Bağlantısı

(Yalnızca LP63**, LP86**)

Bu TV, **LAN** bağlantı noktası aracılığıyla Pro:Centric sunucuya ya da bir yerel ağa (LAN) bağlanabilir. Fiziksel bağlantı gerçekleştirildikten sonra TV'nin ağ bağlantısı için ayarlanması gerekir. Modemin ya da Yönlendiricinin LAN bağlantı noktasını Pro:Centric sunucudan TV üzerindeki **LAN** bağlantı noktasına bağlayın. (Gösterilen resim sizin TV'nizden farklı olabilir.)

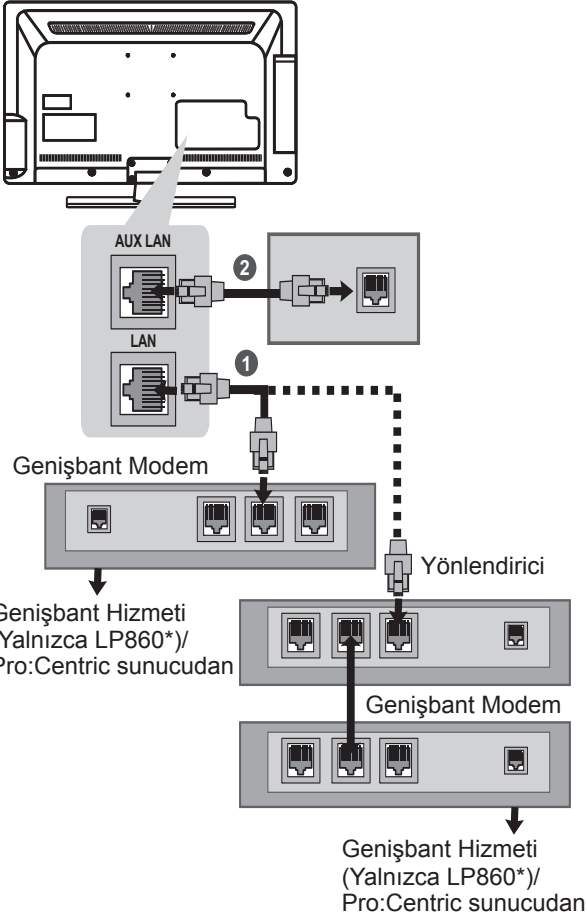

- ① Modem veya Yönlendiricinin LAN bağlantı noktasını TV'nin LAN bağlantı noktasına takın.
- ② PC'nin LAN bağlantı noktasını TV'deki AUX LAN bağlantı noktasına takın. (Yalnızca LP860*)



DİKKAT

- AUX LAN : Yalnızca LP860*
- LAN bağlantı noktasına modüler telefon kablosu bağlamayın.
- Çeşitli bağlantı yöntemleri olduğundan, telekomünikasyon ve ya İnternet hizmeti sağlayıcınızın talimatlarına uyun.

Kablosuz ağ Bağlantısı

(Yalnızca LN549E)

Bu TV'ye, **Wireless Dongle** bağlantı noktası aracılığıyla bir Kablosuz ağ bağlanabilir. Fiziksel bağlantı gerçekleştirildikten sonra TV'nin ağ bağlantısı için ayarlanması gerekir. Kablosuz dongle'ı TV üzerindeki kablosuz dongle'a bağlayın.

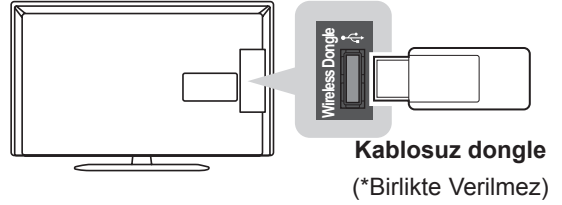

DİKKAT

- Kablosuz ağ çalışırken kablosuz dongle'ı çıkarmayın!

LED Saat Bağlantısı

(Yalnızca LP63**, LP860*)

Bu TV, **CLOCK(SAAT)** bağlantı noktası üzerinden bir LED Saatine bağlanabilir.

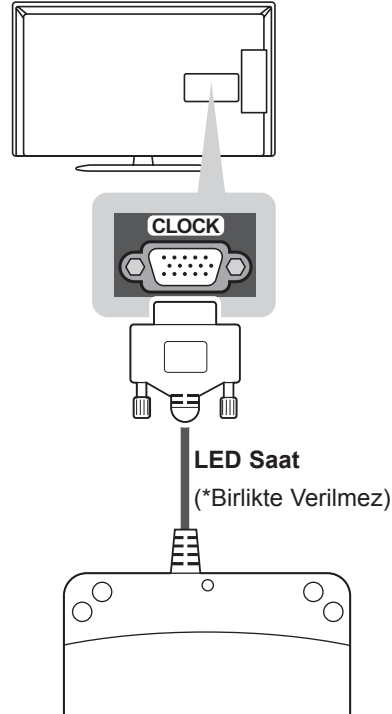

UZAKTAN KUMANDA

Bu kılavuzdaki açıklamalar uzaktan kumanda üzerinde bulunan düğmeler temel alınarak verilmiştir.

Lütfen bu kılavuzu dikkatlice okuyun ve TV'yi doğru şekilde kullanın.

Pilleri değiştirmek için pil kapağını açın, pilleri (1.5 V AAA) ⊕ ve ⊖ uçları pil yuvasındaki etiketle eşleşecek şekilde değiştirin ve pil kapağını kapatın.

Pilleri yerinden çıkarmak için pil takma işlemlerini ters sıra ile yapın.

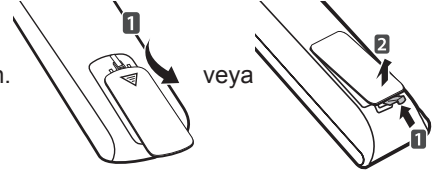

DİKKAT

- Eski ve yeni pilleri birlikte kullanmayın, aksi halde uzaktan kumanda hasar görebilir.

Uzaktan kumandayı, TV üzerindeki uzaktan kumanda sensörüne doğru tuttuğunuzdan emin olun.

(Yalnızca LN548C, LN549C, LP36**)

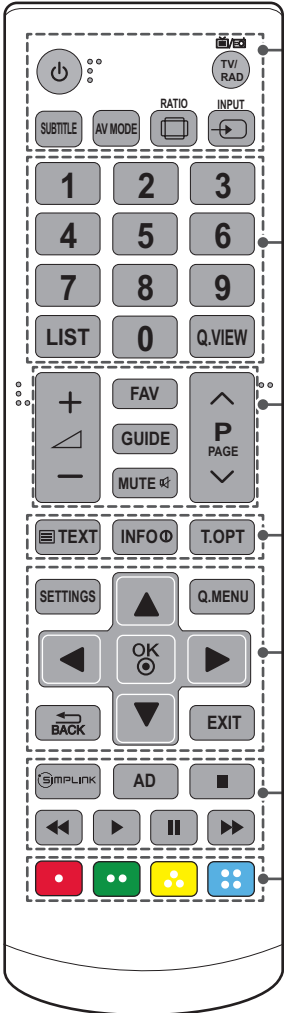

⏻ (GÜÇ) TV'yi açar veya kapatır.

TV/RAD Radyo, TV ve DTV programını seçer.

SUBTITLE Dijital moda tercih ettiğiniz altyazıyı çağırır.

AV MODE Bir AV modu seçer.

RATIO Bir görüntüyü yeniden boyutlandırır.

INPUT Giriş kaynağını değiştirir.

Sayı tuşları Sayıları girer.

LIST Kayıtlı program listesine erişim sağlar.

Q.VIEW İzlediğiniz bir önceki programa döner.

+ / - Ses seviyesini ayarlar.

FAV Favori kanal listenize erişim sağlar.

GUIDE Program kılavuzunu gösterir.

MUTE Tüm sesleri kapatır.

^ P v Kaydedilen programlar veya kanallar arasında gezinmenizi sağlar.

^ PAGE v Bir önceki veya bir sonraki ekrana geçer.

TELETEXT düğmeleri (TEXT/OPT) Bu düğmeler teletext için kullanılır.

INFO Mevcut program ve ekran bilgilerini görüntüler.

SETTINGS Ana menülere erişim sağlar.

Q.MENU Hızlı menülere erişim sağlar.

Gezirme düğmeleri (yukarı/aşağı/sol/sağ) Menüler veya opsiyonlar arasında gezinmenizi sağlar.

OK Menüleri ve opsiyonları seçer ve girişinizi onaylar.

BACK Önceki seviyeye döner.

EXIT Ekran üstünde görüntülenenleri silerek TV izleme moduna geri döner.

SIMPLINK HDMI kablosuyla bağlanan AV aygıtlarına HDMI-CEC üzerinden erişir. SIMPLINK menüsünü açar.

AD Ses Tanımını Açar veya Kapatır.

Kontrol düğmeleri (■, ▶, II, ◀, ▶) MEDYALARIM menülerini ya da SIMPLINK uyumlu aygıtları (USB, SIMPLINK) kontrol eder.

Renkli düğmeler Bu düğmeler bazı menülerde bulunan özel fonksiyonlara erişim sağlar.

(Yalnızca LN549E, LP63**, LP860*)

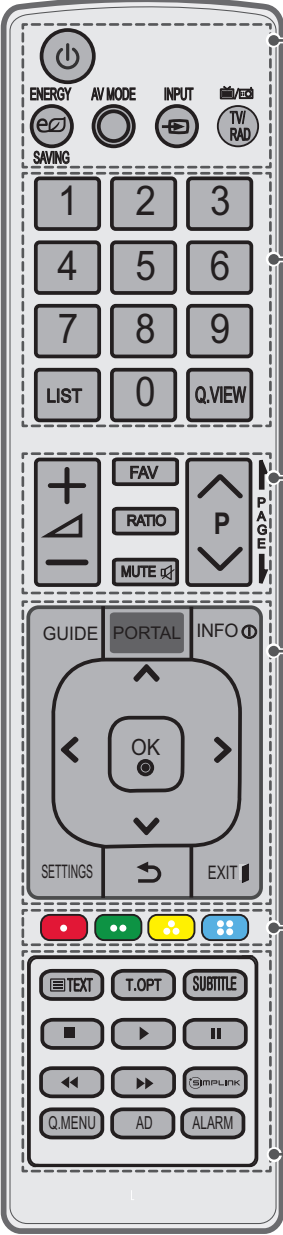

- ⏻ (GÜÇ)** TV'yi açar veya kapatır.
- ⏻ ENERGY SAVING(ENERJİ TASARRUFU)** Enerji tüketimini azaltmak için ekranın parlaklığını ayarlar.
- AV MODE** Bir AV modu seçer.
- INPUT** Giriş kaynağını değiştirir.
- TV/RAD** Radyo, TV ve DTV programını seçer.
- Sayı tuşları** Sayıları girer.
- LIST** Kayıtlı program listesine erişim sağlar.
- Q.VIEW** İzlediğiniz bir önceki programa döner.
- + / -** Ses seviyesini ayarlar.
- FAV** Favori kanal listenize erişim sağlar.
- RATIO** Bir görüntüyü yeniden boyutlandırır.
- MUTE** Tüm sesleri kapatır.
- ^ P v** Kaydedilen programlar veya kanallar arasında gezinmenizi sağlar.
- ! PAGE !** Bir önceki veya bir sonraki ekrana geçer.
- GUIDE**
- Program kılavuzunu gösterir. (Yalnızca LP63**, LP860*)
 - İçerik Listesini EzSign modunda gösterir. (Yalnızca LN549E)
- PORTAL**
- Etkileşimli otel menüsünü görüntüler ve kaldırır. (Yalnızca LP63**, LP860*)
 - EzSign içeriğini TV Ekranında gösterir. (Yalnızca LN549E)
- INFO**
- Mevcut program ve ekran bilgilerini görüntüler. (Yalnızca LP63**, LP860*)
 - EzSign modunda TV uzaktan kumanda düğmelerindeki bilgileri gösterir veya gizler. (Yalnızca LN549E)
- Gezirme düğmeleri (yukarı/aşağı/sol/sağ)** Menüler veya opsiyonlar arasında gezinmenizi sağlar.
- OK** Menüleri ve opsiyonları seçer ve girişinizi onaylar.
- SETTINGS** Bir menü seçer. Ekran üzerindeki tüm görüntü pencerelerini kapayarak herhangi bir menüden normal televizyon izleme moduna döner.
- ↶** Önceki seviyeye döner.
- EXIT** Ekran üstünde görüntülenenleri silerek TV izleme moduna geri döner.
- Renkli düğmeler** Bu düğmeler bazı menülerde bulunan özel fonksiyonlara erişim sağlar.
- TELETEXT düğmeleri (≡ TEXT/T.OPT)** Bu düğmeler teletext için kullanılır.
- SUBTITLE** Dijital moda tercih ettiğiniz altyazıyı çağırır.
- Kontrol düğmeleri (■, ▶, II, ◀, ▶▶)**
- MEDYALARIM menülerini ya da SIMPLINK uyumlu aygıtları (USB, SIMPLINK) kontrol eder. (Yalnızca LP63**, LP860*)
 - EzSign içeriği oynatılırken çalışmaz. (Yalnızca LN549E)
- SIMPLINK** HDMI kablosuyla bağlanan AV aygıtlarına HDMI-CEC üzerinden erişir. SIMPLINK menüsünü açar.
- Q.MENU** Hızlı menülere erişim sağlar.
- AD** Ses Tanımını Açar veya Kapatır.
- ALARM** Alarm fonksiyonunu ayarlar.

(Yalnızca LP869*)

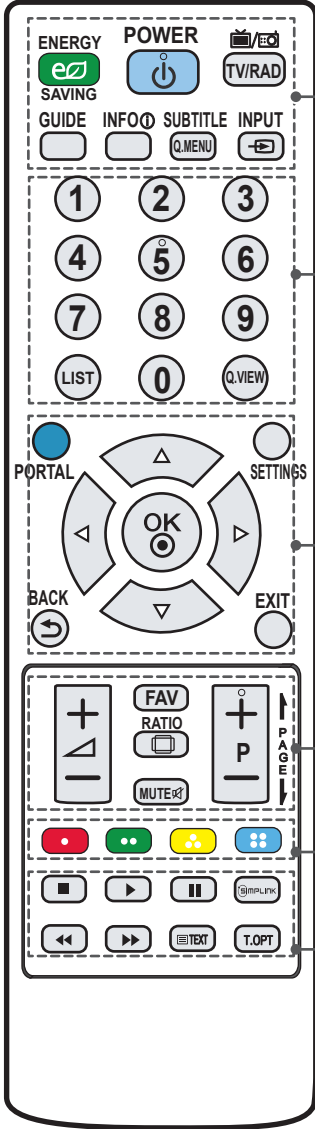

ENERGY SAVING(ENERJİ TASARRUFU) Enerji tüketimini azaltmak için ekranın parlaklığını ayarlar.

(GÜÇ) TV'yi açar veya kapatır.

TV/RAD Radyo, TV ve DTV programını seçer.

GUIDE Program kılavuzunu gösterir.

INFO Mevcut program ve ekran bilgilerini görüntüler.

SUBTITLE Dijital moda tercih ettiğiniz altyazıyı çağırır.

Q.MENU Hızlı menülere erişim sağlar.

INPUT Giriş kaynağını değiştirir.

Sayı tuşları Sayıları girer.

LIST Kayıtlı program listesine erişim sağlar.

Q.VIEW İzlediğiniz bir önceki programa döner

PORTAL Etkileşimli otel menüsünü görüntüler ve kaldırır.

SETTINGS Ana menülere erişim sağlar.

Gezirme düğmeleri (yukarı/aşağı/sol/sağ) Menüler veya opsiyonlar arasında gezinmenizi sağlar.

OK Menüleri ve opsiyonları seçer ve girişinizi onaylar.

BACK Önceki seviyeye döner.

EXIT Ekran üstünde görüntüleneni silerek TV izleme moduna geri döner.

+ / - Ses seviyesini ayarlar.

FAV Favori kanal listenize erişim sağlar.

RATIO Bir görüntüyü yeniden boyutlandırır.

MUTE Tüm sesleri kapatır.

+ P - Kaydedilen programlar veya kanallar arasında gezinmenizi sağlar.

PAGE Bir önceki veya bir sonraki ekrana geçer.

Renkli düğmeler Bu düğmeler bazı menülerde bulunan özel fonksiyonlara erişim sağlar.

Kontrol düğmeleri (■, ▶, II, ◀, ▶) MEDYALARIM menülerini ya da SIMPLINK uyumlu aygıtları (USB, SIMPLINK) kontrol eder.

SIMPLINK HDMI kablosuyla bağlanan AV aygıtlarına HDMI-CEC üzerinden erişir. SIMPLINK menüsünü açar.

TELETEXT düğmeleri (≡ TEXT/T.OPT) Bu düğmeler teletext için kullanılır.

(Yalnızca LA62**)

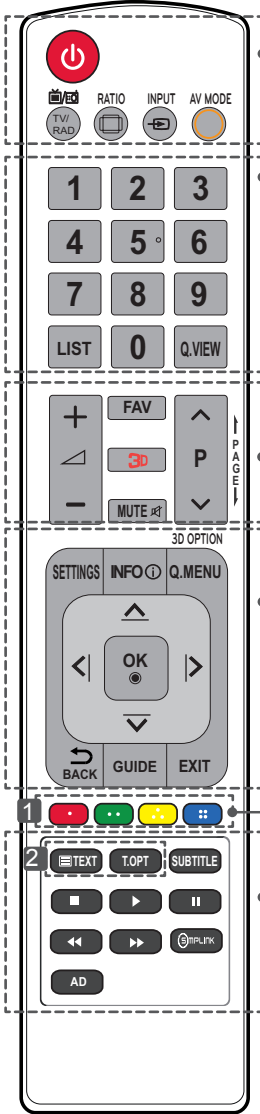

⏻ (GÜÇ) TV'yi açar veya kapatır.

TV/RAD Radyo, TV ve DTV programını seçer.

RATIO Bir görüntüyü yeniden boyutlandırır.

INPUT Giriş kaynağını değiştirir.

AV MODE Bir AV modu seçer.

Sayı tuşları Sayıları girer.

LIST Kayıtlı program listesine erişim sağlar.

Q.VIEW İzlediğiniz bir önceki programa döner

FAV Favori kanal listenize erişim sağlar.

3D 3D video izlemek için kullanılır.

MUTE Tüm sesleri kapatır.

+ / - Ses seviyesini ayarlar.

^ P v Kaydedilen programlar veya kanallar arasında gezinmenizi sağlar.

PAGE Bir önceki veya bir sonraki ekrana geçer.

3D OPTION 3D video izlemek için kullanılır.

SETTINGS Ana menülere erişim sağlar.

INFO Mevcut program ve ekran bilgilerini görüntüler.

Q. MENU Hızlı menülere erişim sağlar.

Gezinme düğmeleri (yukarı/aşağı/sol/sağ) Menüler veya opsiyonlar arasında gezinmenizi sağlar.

OK Menüleri ve opsiyonları seçer ve girişinizi onaylar.

↶ BACK Önceki seviyeye döner.

GUIDE Program kılavuzunu gösterir.

EXIT Ekran üstünde görüntüleneni silerek TV izleme moduna geri döner.

1 Renkli düğmeler Bu düğmeler bazı menülerde bulunan özel fonksiyonlara erişim sağlar. (●: Kırmızı, ●●: Yeşil, ●●●: Sarı, ●●●●: Mavi)

2 TELETEXT DÜĞMELERİ Bu düğmeler teletext için kullanılır.

SUBTITLE (Altyazı) Dijital moda tercih ettiğiniz altyazıyı çağırır.

Kontrol düğmeleri (■, ►, II, ◀, ▶) Premium içerikleri, Time Machine ya da Smart Share menülerini ya da SIMPLINK uyumlu cihazları kontrol eder (USB ya da SIMPLINK ya da Time Machine).

II (FREEZE) Permet de figer l'image en cours pendant l'utilisation de la source d'entrée TV, AV, composantes ou HDMI.

SIMPLINK HDMI kablosuyla bağlanan AV aygıtlarına HDMI-CEC üzerinden erişir. SIMPLINK menüsünü açar.

AD Ses Tanımını Açar veya Kapatır.

BAKIM

TV'nizin temizlenmesi

Yüksek performansı korumak ve ürünün kullanım ömrünü uzatmak için TV'nizi düzenli olarak temizleyin.



DİKKAT

- Gücün kapandığından, güç kablosu ve diğer tüm kabloların çıkarıldığından emin olun.
- TV'nin uzun süre kullanılmayacaksa, olası yıldırım ve voltaj dalgalanmalarından dolayı hasar görmesini önlemek için güç kablosunu duvar prizinden çekin.

Ekran, çerçeve, kabin ve ayaklık

- Tozu ve hafif kirleri temizlemek için, yüzeyi kuru, temiz ve yumuşak bir bezle silin.
- Ağır kirleri temizlemek için, yüzeyi temiz su veya hafif deterjana batırılmış bir bezle silin. Ardından hemen kuru bir bezle kurulayın.



DİKKAT

- Hasar görmesine yol açabileceğinden ekrana hiçbir koşulda dokunmayın.
- Ekranda çiziklere ve görüntü bozulmalarına neden olabileceğinden dolayı, ekran yüzeyine tırnağınızla veya sivri bir nesneyle dokunmayın, bastırmayın ve vurmuyun.
- Yüzeye zarar verebileceğinden dolayı herhangi bir kimyasal madde kullanmayın.
- Yüzeye sıvı püskürtmeyin. TV'ye su girmesi durumunda, yangın, elektrik çarpması ya da arıza meydana gelebilir.

Güç kablosu

Güç kablosunda biriken toz ve kirleri düzenli olarak temizleyin.

SORUN GİDERME

Performansı iyileştirmek için yazılım sürümü güncellenebilir. Müşteri, ekipmanının LGE yazılımıyla uyumlu olduğundan emin olmalıdır. Gerekliğinde lütfen LGE'ye danışın ve LGE'nin sağladığı rehberlik doğrultusunda, revize edilmiş yazılım sürümünü yükleyin.

Sorun	Çözüm
TV uzaktan kumandayla kontrol edilemiyor.	<ul style="list-style-type: none"> • Ürün üzerindeki uzaktan kumanda sensörünü kontrol edin ve tekrar deneyin. • Ürün ve uzaktan kumanda arasında engel olup olmadığını kontrol edin. • Pillerin hala çalışır durumda olduğunu ve düzgün takılıp takılmadığını kontrol edin (pilin ⊕ ucu yuvanın ⊕ ucuna, ⊖ ucu ise yuvanın ⊖ ucuna gelmelidir).
Görüntü ve ses gelmiyor.	<ul style="list-style-type: none"> • Ürünün açık olup olmadığını kontrol edin. • Güç kablosunun bir duvar prizine bağlı olup olmadığını kontrol edin. • Başka ürünler bağlayarak prizde bir sorun olup olmadığını kontrol edin.
TV aniden kapanıyor.	<ul style="list-style-type: none"> • Güç kontrol ayarlarını gözden geçirin. Güç kaynağı kesintiye uğramış olabilir. • Saat ayarlarında Otomatik kapanma özelliğinin devrede olup olmadığını kontrol edin.
PC'ye (RGB/ HDMI DVI) bağladığımda 'Sinyal yok' veya 'Geçersiz Format' mesajı görüntüleniyor.	<ul style="list-style-type: none"> • Uzaktan kumandayı kullanarak TV'yi açıp kapatın. • RGB/HDMI kablosunu yeniden bağlayın. • TV açıkken PC'yi yeniden başlatın.

DİKKAT EZSIGN KULLANIM UYARISI

Yalnızca LN549E

- Veri kopyalanırken USB sürücüsünü çıkartmayın. Bu durumda veriler bozulabilir ve EzSign doğru şekilde çalışmayabilir.
- USB cihazı veya dongle yüklenirken, TV'niz normalden daha yavaş çalışabilir.
- Kullanıcı tarafından oluşturulan bazı altyazılar düzgün çalışmayabilir.
- Altyazılarda bazı özel karakterler görüntülenememektedir.
- Altyazılarda HTML etiketleri desteklenmemektedir.
- Altyazılar desteklenen dillerin dışında kullanılamamaktadır.
- EzSign TV fonksiyonu, ilk kurulum Sihirbazı tamamlanmadan çalışmaz. Kurulumdan sonra TV'nizi açarak ilk kurulum Sihirbazı'nı tamamlayın.
- Saat TV sinyaline göre ayarlandıysa bazı bölgeler için doğru olmayabilir. Bu durumda, saati manüel olarak ayarlayın.
- Uzun süre doğrudan USB bellekten oynatılması aygıtın aşırı ısınmasına neden olabileceğinden dolayı, dosyaları oynatmadan önce TV belleğine kopyalamanız tavsiye edilir.
- EzSign TV modunda bazı kumanda tuşları çalışmayabilir.
- EzSign TV, USB HUB'ı desteklemez. Doğru bir biçimde çalışmayabileceğinden, USB cihazını, USB uzatma kablosu olmadan doğrudan TV'ye takmanız önerilir.
- EzSign TV'yi günlük standart olan 8 saatlik süre içerisinde kullanmanız önerilir.
- Ayrıntılar için EzSign Editor kullanıcı kılavuzuna bakın.
- EzSign TV, Store Demo'yu desteklemez.
- Desteklenen harici altyazı formatı: *.smi/*.srt/*.sub(MicroDVD, Subviewer 1.0/2.0)/*.ass/*.ssa/*.txt(TMPlayer)/*.psb(PowerDivX)
- EzSign içeriğini aynı anda kablolu ağ ve USB sürücüsüyle güncellemeyin. Ayrıca, EzSign içeriğini kablolu ağ üzerinden güncellerken USB sürücüsünden içerik oynamayın.

TEKNİK ÖZELLİKLER

Yukarıda gösterilen ürün teknik özellikleri, ürün fonksiyonlarının yükseltilmesinden dolayı önceden haber verilmeksizin değiştirilebilir.

MODELLER		32LN54**	37LN54**	39LN54**
			32LN548C-ZA 32LN549C-ZA 32LN549E-ZA	37LN548C-ZA 37LN549C-ZA 37LN549E-ZA
Boyutlar (G x Y x D)	Ayaklı (mm)	738 x 497 x 207	849 x 561 x 236	894 x 587 x 236
	Ayaksız (mm)	738 x 449 x 79,0	849 x 512 x 79,0	894 x 537 x 79,0
Ağırlık	Ayaklı (kg)	7,0	9,1	9,7
	Ayaksız (kg)	6,4	8,0	8,6
Güç gerekliliği		AC 100-240 V~ 50 / 60 Hz	AC 100-240 V~ 50 / 60 Hz	AC 100-240 V~ 50 / 60 Hz
Güç tüketimi		80 W	100 W	100W
MODELLER		42LN54**	47LN54**	55LN54**
			42LN548C-ZA 42LN549C-ZA 42LN549E-ZA	47LN548C-ZA 47LN549C-ZA 47LN549E-ZA
Boyutlar (G x Y x D)	Ayaklı (mm)	968 x 629 x 236	1080 x 694 x 264	1250 x 803 x 343
	Ayaksız (mm)	968 x 579 x 79,0	1080 x 642 x 80,5	1250 x 737 x 79,1
Ağırlık	Ayaklı (kg)	10,7	14,7	21,9
	Ayaksız (kg)	9,6	13,4	19,1
Güç gerekliliği		AC 100-240 V~ 50 / 60 Hz	AC 100-240 V~ 50 / 60 Hz	AC 100-240 V~ 50 / 60 Hz
Güç tüketimi		110 W	130 W	160 W

MODELLER		60LN54**	32LP36**	37LP36**
		60LN549E-ZE	32LP360H-ZA 32LP361H-ZA	37LP360H-ZA 37LP361H-ZA
Boyutlar (G x Y x D)	Ayıklı (mm)	1359 x 866 x 297	738 x 497 x 207	849 x 561 x 236
	Ayaksız (mm)	1359 x 799 x 67,2	738 x 449 x 79,0	849 x 512 x 79,0
Ağırlık	Ayıklı (kg)	27,0	7,0	9,1
	Ayaksız (kg)	24,2	6,4	8,0
Güç gerekliliği		AC 100-240 V~ 50 / 60 Hz	AC 100-240 V~ 50 / 60 Hz	AC 100-240 V~ 50 / 60 Hz
Güç tüketimi		200 W	80 W	100 W
MODELLER		39LP36**	42LP36**	32LP63**
		39LP360H-ZA 39LP361H-ZA	42LP360H-ZA 42LP361H-ZA	32LP630H-ZA 32LP631H-ZA 32LP632H-ZA
Boyutlar (G x Y x D)	Ayıklı (mm)	894 x 587 x 236	968 x 629 x 236	738 x 497 x 207
	Ayaksız (mm)	894 x 537 x 79,0	968 x 579 x 79,0	738 x 449 x 79,0
Ağırlık	Ayıklı (kg)	9,7	10,7	7,0
	Ayaksız (kg)	8,6	9,6	6,4
Güç gerekliliği		AC 100-240 V~ 50 / 60 Hz	AC 100-240 V~ 50 / 60 Hz	AC 100-240 V~ 50 / 60 Hz
Güç tüketimi		100W	110 W	80 W
MODELLER		37LP63**	39LP63**	42LP63**
		37LP630H-ZA 37LP631H-ZA 37LP632H-ZA	39LP630H-ZA 39LP631H-ZA 39LP632H-ZA	42LP630H-ZA 42LP631H-ZA
Boyutlar (G x Y x D)	Ayıklı (mm)	849 x 561 x 236	894 x 587 x 236	968 x 629 x 236
	Ayaksız (mm)	849 x 512 x 79,0	894 x 537 x 79,0	968 x 579 x 79,0
Ağırlık	Ayıklı (kg)	9,1	9,7	10,7
	Ayaksız (kg)	8,0	8,6	9,6
Güç gerekliliği		AC 100-240 V~ 50 / 60 Hz	AC 100-240 V~ 50 / 60 Hz	AC 100-240 V~ 50 / 60 Hz
Güç tüketimi		100 W	100W	110 W
MODELLER		42LP860*	47LP860*	55LP860*
		42LP860H-ZA	47LP860H-ZA	55LP860H-ZA
Boyutlar (G x Y x D)	Ayıklı (mm)	957 x 635 x 294	1069 x 695 x 327	1238 x 802 x 343
	Ayaksız (mm)	957 x 574 x 35,0	1069 x 637 x 35,5	1238 x 733 x 35,2
Ağırlık	Ayıklı (kg)	14,3	17,2	22,7
	Ayaksız (kg)	12,4	14,7	20,0
Güç gerekliliği		AC 100-240 V~ 50 / 60 Hz	AC 100-240 V~ 50 / 60 Hz	AC 100-240 V~ 50 / 60 Hz
Güç tüketimi		110 W	120 W	140 W
MODELLER		37LP869*	47LP869*	55LA62**
		37LP869H-ZA	47LP869H-ZA	55LA625C-ZA
Boyutlar (G x Y x D)	Ayıklı (mm)	-	-	1246 x 803 x 343
	Ayaksız (mm)	856 x 524 x 35,5	1063 x 628 x 33,4	1246 x 732 x 77,2
Ağırlık	Ayıklı (kg)	-	-	21,5
	Ayaksız (kg)	10,5	15,2	18,7
Güç gerekliliği		AC 100-240 V~ 50 / 60 Hz	AC 100-240 V~ 50 / 60 Hz	AC 100-240 V~ 50 / 60 Hz
Güç tüketimi		90 W	110 W	160 W

CI Modülü Boyutu (Genişlik x Yükseklik x Derinlik)		100,0 mm x 55,0 mm x 5,0 mm
Çevre şartları	Çalışma Sıcaklığı	0 °C - 40 °C
	Çalışma Nemi	% 80'den az
	Saklama Sıcaklığı	-20 °C - 60 °C
	Saklama Nemi	% 85'den az

	Uydu Dijital TV ¹	Dijital TV ²	Dijital TV	Analog TV
Televizyon Sistemi	DVB-T DVB-C DVB-S/S2	DVB-T/T2 DVB-C	DVB-T DVB-C	PAL/SECAM B/G/D/K, PAL I/I', SECAM L/L' ³
Program Kapsamı	VHF, UHF C-Bant, Ku-Bant		VHF, UHF	VHF: E2 - E12, UHF: E21 - E69, CATV: S1 - S20, HYPER: S21 - S47
Kaydedilebilen maksimum program sayısı	6.000		1.500	
Harici Anten Empedansı	75 Ω			

1 Sadece Uydu modellerinde

2 Sadece DVB-T2 destekli modeller

3 DVB-T2 destekli modeller hariç

(Yalnızca LP86**)

Kablosuz LAN modülü (TWFM-B006D) teknik özellikleri	
Standart	IEEE802.11a/b/g/n
Frekans Aralığı	2400 - 2483,5 MHz 5150 - 5250 MHz 5725 - 5850 MHz (AB Dışındaki Ülkeler İçin)
Çıkış Gücü (Maks.)	802.11a: 11 dBm 802.11b: 14 dBm 802.11g: 10.5 dBm 802.11n - 2.4 GHz: 11 dBm 802.11n - 5 GHz: 12.5 dBm
<ul style="list-style-type: none"> • Ülkede kullanılan bant kanalı farklı olabileceği için, kullanıcı çalışma frekansını değiştiremez veya ayarlayamaz ve bu ürün bölgesel frekans tablosuna göre ayarlanmıştır. 	
<h1>CE 0197</h1>	

RGB-PC, HDMI/DVI-PC destekli mod

(Yalnızca LN54**, LP36**, LA62**)

Çözünürlük	Yatay Frekans (kHz)	Dikey Frekans (Hz)
720x400	31,469	70,08
640x480	31,469	59,94
800x600	37,879	60,31
1024x768	48,363	60,00
1152x864	54,348	60,053
1360x768	47,712	60,015
1280x1024	63,981	60,020
1920x1080 (RGB-PC)	66,587	59,934
1920x1080 (HDMI-PC)	67,50	60,00

(Yalnızca 39/42/47/55/60LN549E, 55LA625C)

HDMI/DVI-DTV destekli mod

Çözünürlük	Yatay Frekans (kHz)	Dikey Frekans (Hz)
720x480	31,469 31,5	59,94 60
720x576	31,25	50
1280x720	37,5 44,96 45	50 59,94 60
1920x1080	33,72 33,75 28,125 26,97 27 33,716 33,75 56,25 67,43 67,5	59,94 60 50 23,97 24 29,976 30,00 50 59,94 60

HDMI/DVI-PC destekli mod

(Yalnızca LP63**, LP86**)

Çözünürlük	Yatay Frekans (kHz)	Dikey Frekans (Hz)
640x350	31,468	70,09
720x400	31,469	70,08
640x480	31,469	59,94
800x600	37,879	60,31
1024x768	48,363	60,00
1152x864	54,348	60,053
1360x768	47,712	60,015
1280x1024	63,981	60,020
1920x1080 (HDMI-PC)	67,50	60,00

Bileşen bağlantı noktası bağlantı bilgileri

(Yalnızca LP36**, LN54**, LP63**, LP869*, LA62**)

TV üzerindeki TV	Y	P _B	P _R

DVD oynatıcısı üzerindeki Video çıkış bağlantı noktaları	Y	P _B	P _R
	Y	B-Y	R-Y
	Y	Cb	Cr
	Y	Pb	Pr

Sinyal	Bileşen
480i/576i	O
480p/576p	O
720p/1080i	O
1080p	O (Sadece 50 Hz / 60 Hz)

3D destekleme modu (Yalnızca 3D modeli)

- Aşağıdaki medya içerikleri gibi bir giriş olan video, otomatik olarak 3D ekranda sunulur.
- 3D dijital yayın yöntemi, sinyal ortamına bağlı olarak değişiklik gösterir. Video otomatik olarak 3D olarak açıldıysa 3D görüntü izleme ayarlarını manuel olarak değiştirin.

Otomatik olarak 3D destekleme modu					
Giriş	Sinyal	Çözüm	Yatay Frekans (kHz)	Dikey Frekans (Hz)	Oynatılabilir 3D Video biçimi
HDMI	720p	1280 x 720	37.5	50	Yan Yana (yarı), Üst ve Alt
			45	60	
			75	50	Çerçeve paketi
			89.9 / 90	59.94 / 60	
	1080i	1920 x 1080	33.7	60	Yan Yana (yarı), Üst ve Alt
			28.1	50	
	1080p	1920 x 1080	27	24	Yan Yana (yarı), Üst ve Alt
			33.7	30	
			67.5	60	
			56.3	50	
			53.95 / 54	23.98 / 24	Çerçeve paketi
Manüel olarak 3D destekleme modu					
Giriş	Sinyal	Çözüm	Yatay Frekans (kHz)	Dikey Frekans (Hz)	Oynatılabilir 3D video formatı
HDMI	720p	1280 x 720	37.5	50	Yan Yana, Üst ve Alt
			45	60	
	1080i	1920 x 1080	33.75	60	Yan Yana, Üst ve Alt
			28.125	50	
	1080p	1920 x 1080	27	24	Yan Yana, Üst ve Alt
			33.75	30	
			67.43 / 67.5	59.94 / 60.00	Yan Yana, Üst ve Alt, Tek kare sıralı
56.25	50				
DTV	720p	1280 x 720	37.5	50	Yan Yana, Üst ve Alt
	1080i	1920 x 1080	28.125	50	
USB	1080p	1920 x 1080	33.75	30	Yan Yana, Üst ve Alt, MPO(Fotoğraf), JPS(Fotoğraf)

IR KODLARI

- Bu özellik her modelde mevcut değildir.

Kod (H.desimal)	İşlev	Not
08	⏻(GÜÇ)	Uzaktan kumanda Düğmesi (Açma/Kapama)
95	ENERGY SAVING(ENERJİ TASARRUFU)	Uzaktan kumanda Düğmesi
30	AV MODE(AV MODU)	Uzaktan kumanda Düğmesi
0B	INPUT(GİRİŞ)	Uzaktan kumanda Düğmesi
F0	TV/RAD	Uzaktan kumanda Düğmesi
10-19	Sayı Düğmesi 0-9	Uzaktan kumanda Düğmesi
53	LIST	Uzaktan kumanda Düğmesi
1A	Q.VIEW	Uzaktan kumanda Düğmesi
02	⏪ +	Uzaktan kumanda Düğmesi
03	⏩ -	Uzaktan kumanda Düğmesi
1E	FAV	Uzaktan kumanda Düğmesi
79	RATIO	Uzaktan kumanda Düğmesi
09	MUTE	Uzaktan kumanda Düğmesi
00	P ^	Uzaktan kumanda Düğmesi
01	P v	Uzaktan kumanda Düğmesi
43	SETTINGS	Uzaktan kumanda Düğmesi
AB	GUIDE	Uzaktan kumanda Düğmesi
45	Q.MENU (3D OPTION)	Uzaktan kumanda Düğmesi
AA	INFO	Uzaktan kumanda Düğmesi
28	BACK ↩	Uzaktan kumanda Düğmesi
5B	EXIT	Uzaktan kumanda Düğmesi
44	OK	Uzaktan kumanda Düğmesi
40	^	Uzaktan kumanda Düğmesi
41	v	Uzaktan kumanda Düğmesi
07	<	Uzaktan kumanda Düğmesi
06	>	Uzaktan kumanda Düğmesi
72	KIRMIZI	Uzaktan kumanda Düğmesi
71	YEŞİL	Uzaktan kumanda Düğmesi
63	SARI	Uzaktan kumanda Düğmesi
61	MAVİ	Uzaktan kumanda Düğmesi
20	TEXT	Uzaktan kumanda Düğmesi
21	T.OPT (T Seçenek)	Uzaktan kumanda Düğmesi
39	SUBTITLE	Uzaktan kumanda Düğmesi
B1	■	Uzaktan kumanda Düğmesi
B0	▶	Uzaktan kumanda Düğmesi
BA		Uzaktan kumanda Düğmesi
8E	▶▶	Uzaktan kumanda Düğmesi
8F	◀◀	Uzaktan kumanda Düğmesi
91	AD	Uzaktan kumanda Düğmesi
7E	SIMPLINK	Uzaktan kumanda Düğmesi
0C	PORTAL	Uzaktan kumanda Düğmesi
43	HOME	Uzaktan kumanda Düğmesi
E8	ALARM	Uzaktan kumanda Düğmesi
DC	3D	Uzaktan kumanda Düğmesi

HARİCİ KONTROL CİHAZI KURULUMU

RS-232S Kurulumu

RS-232C (seri bağlantı noktası) giriş jakını harici bir kumanda cihazına (örneğin bir bilgisayar veya bir AV kontrol sistemi) bağlayarak ürün fonksiyonlarını dışarıdan kontrol edebilirsiniz. Kontrol cihazının seri bağlantı noktasını ürün arka panosundaki RS-232C jakına bağlayın.

Not: RS-232C bağlantı kabloları ürünle birlikte tedarik edilmez.

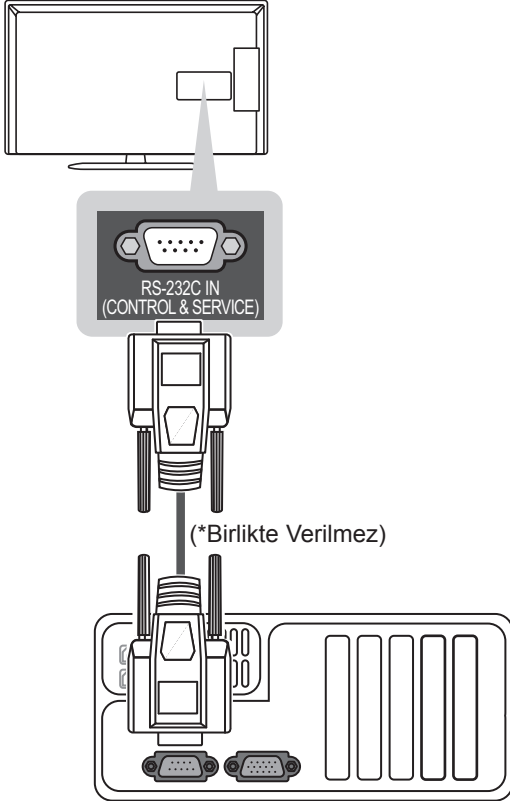

Konnektör tipi: 9 Pin D-Sub Erkek

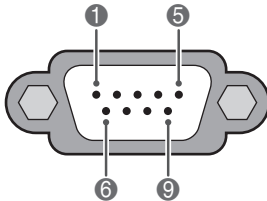

No.	Pim adı
1	3.5V
2	RXD (Veri Alma)
3	TXD (Veri İletme)
4	IR'den TV'ye
5	GND
6	Bağlantı yok
7	Bağlantı yok
8	Bağlantı yok
9	Bağlantı yok (12V bazı modellerde mevcuttur)

RS-232C Yapılandırması

7 Telli Konfigürasyonlar (Standart RS-232C kablosu)

	PC		TV	
RXD	2	●	3	TXD
TXD	3	●	2	RXD
GND	5	●	5	GND
DTR	4	●	6	DSR
DSR	6	●	4	DTR
RTS	7	●	8	CTS
CTS	8	●	7	RTS
	D-Sub 9		D-Sub 9	

3 Kablolu Konfigürasyon (Standart değil)

	PC		TV	
RXD	2	●	3	TXD
TXD	3	●	2	RXD
GND	5	●	5	GND
DTR	4	●	6	DTR
DSR	6	●	4	DSR
RTS	7	●	7	RTS
CTS	8	●	8	CTS
	D-Sub 9		D-Sub 9	

Kimliği Ayarla

Kimlik Numarasını Ayarla. “**Gerçek Veri Eşleme**”

- 1 Ana menüye erişmek için **SETTINGS** veya **HOME** düğmesine basın.
- 2 **OPŞİYON** öğesine geçmek için gezinme düğmelerine ve **OK** düğmesine basın.
- 3 **KİMLİĞİ AYARLA** öğesine geçmek için Gezinme düğmelerine ve **OK** düğmesine basın.
- 4 **Kimlik** numarası ayarlamak için sola ya da sağa ilerleyin ve Kapat öğesini seçin. Ayar aralığı 1-99 arasındadır.
- 5 Tamamladığınızda, **EXIT** düğmesine basın.

İletişim Parametreleri

- Baud hızı: 9600 bps (UART)
- Veri uzunluğu: 8 bit
- Parite: Yok
- Durdurma biti: 1 bit
- İletişim Kodu: ASCII kodu
- Çapraz bağlı (ters) kablo kullanın.

Komut referans listesi

(Modele bağlı olarak)

	KOMUT1	KOMUT2	VERİ (H.desimal)		KOMUT1	KOMUT2	VERİ (H.desimal)
01. Güç	k	a	00 - 01	14. Bass	k	s	00 - 64
02. İzleme Oranı	k	c	(Bkz. s.42)	15. Denge	k	t	00 - 64
03. Ekran Karartma	k	d	(Bkz. s.42)	16. Renk Tonu	x	u	00 - 64
04. Ses kapatma	k	e	00 - 01	17. Enerji Tasarrufu	j	q	00 - 05
05. Ses Seviyesi Kontrolü	k	f	00 - 64	18. Oıla. Yapılandırma	j	u	01
06. Kontrast	k	g	00 - 64	19. Ayar Komutu	m	a	(Bkz. s.44)
07. Parlaklık	k	h	00 - 64	20. Program Ekleme/ Atlama	m	b	00 - 01
08. Renk	k	i	00 - 64	21. Tuş	m	c	Tuş Kodu
09. Ton	k	j	00 - 64	22. Arka Işık Kontrolü	m	g	00 - 64
10. Keskinlik	k	k	(Bkz. s. 43)	23. Giriş Seçimi (Ana)	x	b	(Bkz. s.45)
11. OSD Seç	k	l	00 - 01	24. 3D	x	t	(Bkz. s. 45)
12. Uzaktan Kumanda Kilit Modu	k	m	00 - 01	25. Genişletilmiş 3D	x	v	(Bkz. s. 45)
13. Tiz	k	r	00 - 64				

* Not: DivX veya EMF gibi USB işlemleri sırasında, Power (ka) (Güç; komut:ka) ve Key (mc) (Düğme;komut:mc) dışındaki hiçbir komut çalıştırılmaz ve NG olarak işlenir.

İletim / Alım Protokolü

İletim

[Komut1][Komut2][][Kimliği Ayarla][][Veri][Cr]

[Komut 1] : TV'yi kontrol etmek üzere ilk komut. (j, k, m ya da x)

[Komut 2] : TV'yi kontrol etmek üzere ikinci komut.

[Kimliği Ayarla] : Opsiyon menüsünde, istenen monitör kimlik numarasını seçmek üzere set kimliğini ayarlayabilirsiniz. Ayarlama aralığı 1 ile 99 arasındadır. Kimliği Ayarla için 0'ı seçerken, bağlı bulunan her set kontrol edilir. Kimliği Ayarla menü üzerinde onluk sistemde olarak (1'den 99'a) ve On altık sistemde (0x0'dan 0x63'e) iletilim/alma protokolü ile belirtilmektedir.

[VERİ] : Komut verisini göndermek için. Komutun durumunu okumak için 'FF' verisini gönderin.

[Cr] : Satırbaşı Yapmak
ASCII kodu '0x0D'

[] : ASCII kodu 'boşluk (0x20)'

OK Alındı

[Komut2][][Kimliği Ayarla][][OK][Veri][x]

* Cihaz normal veri alırken bu formatta ACK (alındı bildirimi) gönderir. Bu sırada veri, veri okuma modunday-
sa, mevcut durum verisini gösterir. Veri, veri yazma modunday-
sa, PC'nin verisini geri döndürür.

Hata Alındı

[Komut2][][Kimliği Ayarla][][NG][Veri][x]

* Cihaz uygulanamaz fonksiyonlara veya iletişim hatalarına ilişkin normal veriler alırken
bu formatta ACK (alındı bildirimi) gönderir.

Veri 00: Geçersiz Kod

01. Güç (Komut: k a)

- ▶ TV'nin Açma/Kapama kontrolü içindir.

İletim [k][a][][Kimliği Ayarla][][Veri][Cr]

Data 00: Güç Kapalı 01: Açma

Alındı [a][][Kimliği Ayarla][][OK/NG][Veri][x]

- ▶ Güç Açık/Kapalı durumunu göstermek için.

İletim [k][a][][Kimliği Ayarla][][FF][Cr]

Alındı [a][][Kimliği Ayarla][][OK/NG][Veri][x]

- * Benzer şekilde, diğer fonksiyonlar bu formatta '0xFF' verisi gönderilirse, Alındı bildirim verisi geri beslemesi, her bir fonksiyonla ilgili durumu belirtir.
- * OK Ack., Error Ack. ve diğer mesajlar TV açıkken ekranda görüntülenebilir.

02. İzleme Oranı (Komut: k c) (Ana Resim Boyutu)

- ▶ Ekran formatını ayarlamak için. (Ana görüntü formatı) Görüntü formatını ayrıca Q.MENU (Hızlı Menü) veya RESİM menüsündeki İzleme Oranı komutunu kullanarak da ayarlayabilirsiniz.

İletim [k][c][][Set Kimliği][][Veri][Cr]

Veri 01 : Normal ekran (4:3) 0B : Tam Geniş
02 : Geniş ekran (16:9) 10 - 1F : Sinema Zoom 1 - 16
04 : Yakınlaştırma
06 : Orijinal
07 : 14:9
09 : Sadece Tarayın

Alındı [c][][Kimliği Ayarla][][OK/NG][Veri][x]

- * PC girişini kullanarak, en-boy oranını 16:9 veya 4:3 olarak seçebilirsiniz.
- * DTV/HDMI (1080i 50 Hz / 60 Hz, 720p 50 Hz / 60 Hz, 1080P 24 Hz / 30 Hz / 50 Hz / 60 Hz), Bileşen (720P, 1080i, 1080p 50 / 60 Hz) modunda, Sadece Tarayın kullanılabilir.
- * Tam Geniş özelliği yalnızca Dijital, Analog, AV için desteklenir.

03. Ekran Karartma (Komut: k d)

- ▶ Ekran karartma Açık/Kapalı seçimi için.

İletim [k][d][][Kimliği Ayarla][][Veri][Cr]

Data 00: Ekran karartma kapalı (Görüntü açık)
Video sesi kapalı özelliği devre dışı
01: Ekran karartma açık (Görüntü kapalı)
10: Video sesi kapalı özelliği etkin

Alındı [d][][Set Kimliği][][OK/NG][Veri][x]

- * Yalnızca video sesi kapalı özelliği etkin durumdayken, TV Ekran Üstü Gösterim (OSD) menüsünü görüntüler. Ancak Ekran sesi kapalı özelliğinin etkin olduğu durumda, TV'de Ekran Üstü Gösterim (OSD) menüsü görüntülenmez.

04. Ses Kapatma (Komut: k e)

- ▶ Ses susturma Açık/Kapalı kontrolü için. Susturma ayarını uzaktan kumanda üstündeki MUTE tuşuyla da yapabilirsiniz.

İletim [k][e][][Kimliği Ayarla][][Veri][Cr]

Data 00: Ses susturma açık (Ses kapalı)
01: Ses susturma kapalı (Ses açık)

Alındı [e][][Kimliği Ayarla][][OK/NG][Veri][x]

05. Ses Seviyesi Kontrolü (Komut: k f)

- ▶ Ses seviyesini ayarlamak için. Ses seviyesini uzaktan kumanda üstündeki SES tuşlarıyla da ayarlayabilirsiniz.

İletim [k][f][][Kimliği Ayarla][][Veri][Cr]

Veri Min: 00 - Maks: 64

* 'Gerçek veri eşleme' tablosuna bakın. Bkz. s. 45.

Ack [f][][Set ID][][OK/NG][Data][x]

06. Kontrast (Komut: k g)

- ▶ Ekran kontrastını ayarlamak için. Kontrastı RESİM menüsünden de ayarlayabilirsiniz.

İletim [k][g][][Set Kimliği][][Veri][Cr]

Veri Min: 00 - Maks: 64

* 'Gerçek veri eşleme' tablosuna bakın. Bkz. s. 45.

Alındı [g][][Set Kimliği][][OK/NG][Veri][x]

07. Parlaklık (Komut: k h)

- ▶ Ekran parlaklığını ayarlamak için. Parlaklığı RESİM menüsünden de ayarlayabilirsiniz.

İletim [k][h][][Kimliği Ayarla][][Veri][Cr]

Veri Min: 00 - Maks: 64

* 'Gerçek veri eşleme' tablosuna bakın. Bkz. s. 45.

Alındı [h][][Kimliği Ayarla][][OK/NG][Veri][x]

08. Renk (Komut : k i)

- ▶ Ekran rengini ayarlamak için. Rengi RESİM menüsünden de ayarlayabilirsiniz.

İletim [k][i][][Kimliği Ayarla][][Veri][Cr]

Veri Min: 00 - Maks: 64

* 'Gerçek veri eşleme' tablosuna bakın. Bkz. s. 45.

Alındı [i][][Kimliği Ayarla][][OK/NG][Veri][x]

09. Ton (Komut: k j)

- Ekran tonunu ayarlamak için. Tonu RESİM menüsünden de ayarlayabilirsiniz.

iletim [k][j][][Kimliği Ayarla][][Veri][Cr]

Veri Kırmızı: 00 - Yeşil: 64

* 'Gerçek veri eşleme' tablosuna bakın. Bkz. s. 45.

Alındı [j][][Kimliği Ayarla][][OK/NG][Veri][x]

10. Keskinlik (Komut: k k)

- Ekran keskinliğini ayarlamak için. Keskinliği RESİM menüsünden de ayarlayabilirsiniz.

iletim [k][k][][Kimliği Ayarla][][Veri][Cr]

Veri Min: 00 - Maks: 64 (LP86 hariç**)

Veri Min: 00 - Maks: 32 (Yalnızca LP86**)

* 'Gerçek veri eşleme' tablosuna bakın. Bkz. s. 45.

Alındı [k][][Kimliği Ayarla][][OK/NG][Veri][x]

11. OSD Seç (Komut: k l)

- Uzaktan kumanda ederken OSD (Ekran Üstü Gösterim) Açık/Kapalı seçimi için.

iletim [k][l][][Kimliği Ayarla][][Veri][Cr]

Veri 00: OSD kapalı 01: OSD açık

Alındı [l][][Kimliği Ayarla][][OK/NG][Veri][x]

12. Uzaktan kumanda kilit modu (Komut: k m)

- Monitör ve uzaktan kumanda üstündeki ön pano kontrollerini kilitlemek için.

iletim [k][m][][Kimliği Ayarla][][Veri][Cr]

Veri 00: Kilit kapalı 01: Kilit açık

Alındı [m][][Kimliği Ayarla][][OK/NG][Veri][x]

* Uzaktan kumandayı kullanmıyorsanız bu modu kullanın.

Ana güç açıldığında/kapandığında, dışarıdan kontrol kilidi etkisiz hale gelir.

* Bekleme modunda, tuş kilidi açıksa, TV IR ve Yerel Tuşun açma tuşuyla açılmayacaktır.

13. Tiz (Komut: k r) (LP86 hariç)**

- Sesin tizliğini ayarlamak içindir. Tizi SES menüsünden de ayarlayabilirsiniz.

iletim [k][r][][Kimliği Ayarla][][Veri][Cr]

Veri Min: 00 - Maks: 64

* 'Gerçek veri eşleme' tablosuna bakın. Bkz. s. 45.

Alındı [r][][Kimliği Ayarla][][OK/NG][Veri][x]

14. Bass (Komut: k s) (LP86 hariç)**

- Sesin bass'ını ayarlamak içindir. Bass'ı SES menüsünden de ayarlayabilirsiniz.

iletim [k][s][][Kimliği Ayarla][][Veri][Cr]

Veri Min: 00 - Maks: 64

* 'Gerçek veri eşleme' tablosuna bakın. Bkz. s. 45.

Alındı [s][][Kimliği Ayarla][][OK/NG][Veri][x]

15. Denge (Komut: k t)

- Denge ayarı için. Denge ayarını SES menüsünden de yapabilirsiniz.

iletim [k][t][][Kimliği Ayarla][][Veri][Cr]

Veri Min: 00 - Maks: 64

* 'Gerçek veri eşleme' tablosuna bakın. Bkz. s. 45.

Alındı [t][][Kimliği Ayarla][][OK/NG][Veri][x]

16. Ton (Komut: x u)

- Renk sıcaklığını ayarlamak için. Renk sıcaklığını RESİM menüsünden de ayarlayabilirsiniz.

iletim [x][u][][Kimliği Ayarla][][Veri][Cr]

Veri Min: 00 - Maks: 64

* 'Gerçek veri eşleme' tablosuna bakın. Bkz. s. 45.

Alındı [u][][Kimliği Ayarla][][OK/NG][Veri][x]

17. Enerji tasarrufu (Komut: j q)

- ▶ TV'nin güç tüketimini azaltmak içindir. Güç Tasarrufunu RESİM menüsünden de ayarlayabilirsiniz.

İletim [j][q][][Kimliği Ayarla][][Veri][Cr]

Enerji Tasarrufu İşlevi				Düşük Güç	Düzey				Açıklama
7	6	5	4		3	2	1	0	
0	0	0	0	Düşük Güç	0	0	0	0	Kapalı
0	0	0	0	Düşük Güç	0	0	0	1	Minimum
0	0	0	0	Düşük Güç	0	0	1	0	Orta
0	0	0	0	Düşük Güç	0	0	1	1	Maksimum
0	0	0	0	Düşük Güç	0	1	0	1	Video Sessiz
0	0	0	0	Düşük Güç	0	1	0	0	Oto.

- ▶ "Akıllı Sensör"ü destekleyen TV'de 'Auto' (Oto) seçeneği mevcuttur.

Alındı [q][][Kimliği Ayarla][][OK/NG][Veri][x]

18. Oto. Yapılandırma (Komut: j u)

- ▶ Otomatik olarak görüntü konumunu ayarlamak ve görüntü titremesini en aza indirmek için. Sadece RGB (PC) modunda çalışır.

İletim [j][u][][Kimliği Ayarla][][Veri][Cr]

Data 01: Ayarlamak için

Alındı [u][][Kimliği Ayarla][][OK/NG][Veri][x]

19. Ayar Komutu (Komut: m a)

- ▶ Kanalı aşağıdaki fiziksel numaralardan birine ayarlayınız.

İletim [m][a][][Kimliği Ayarla][][Veri0][][Veri1][][Veri2][Cr]

Data 00: Yüksek kanal verisi

Data 01: Düşük kanal verisi

ör. No. 47 -> 00 2F (2FH)
No.394 -> 01 8A (18AH),
DTV No. 0 -> Dikkate almayınız

Veri02 : [Antenin]
0x00 : ATV Ana
0x10 : DTV Ana
0x20 : Radyo
[Kablosu]
0x80 : ATV Ana
0x90 : DTV Ana
0xA0 : Radyo

Kanal veri aralığı -

Analog - Min: 00 - Maks: 63 (0 - 99)

Dijital - Min: 00 - Maks: 3E7 (0 - 999)

Alındı [a][][Kimliği Ayarla][][OK/NG][Veri][x]

Veri Min: 00 - Maks: 7DH

20. Kanal Ekleme/Atlama (Komut: m b)

İletim [m][b][][Kimliği Ayarla][][Veri][Cr]

Veri 00: Atla 01: Ekle

Alındı [b][][Kimliği Ayarla][][OK/NG][Veri][x]

21. Tuş (Komut: m c)

- ▶ IR uzaktan kumanda tuş kodunu göndermek için.

İletim [m][c][][Kimliği Ayarla][][Veri][Cr]

Veri Tuş kodu - Bkz. s.38

Alındı [c][][Kimliği Ayarla][][OK/NG][Veri][x]

22. Arka Plan Işığının Kontrolü (Komut: m g)

- ▶ Arka Plan Işığını kontrol etmek için.

İletim [m][g][][Kimliği Ayarla][][Veri][Cr]

Veri ver Min: 00 - Maks: 64

Alındı [g][][Kimliği Ayarla][][OK/NG][Veri][x]

23. Giriş seçimi (Komut: x b)

(Ana Resim Girişi)

► Ana resim için giriş kaynağını seçmek için.

İletim [x][b][][Kimliği Ayarla][][Veri][Cr]

Data Yapısı

MSB								LSB
0	0	0	0	0	0	0	0	0
└─ Harici Giriş ─┘				└─ Giriş Numarası ─┘				

Harici Giriş				Veri
0	0	0	0	DTV
0	0	0	1	Analog
0	0	1	0	AV
0	1	0	0	Bileşen
0	1	1	0	RGB
0	1	1	1	HDMI
1	0	0	0	
1	0	0	1	
1	0	1	0	

Giriş Numarası				Veri
0	0	0	0	Giriş1
0	0	0	1	Giriş2
0	0	1	0	Giriş3
0	0	1	1	Giriş4

Alındı [b][][Kimliği Ayarla][][OK][NG][Veri][x]

*** Gerçek veri eşleme**

00	: Adım 0
:	:
A	: Adım 10 (Kimliği Ayarla10)
:	:
F	: Adım 15 (Kimliği Ayarla15)
10	: Adım 16 (Kimliği Ayarla16)
:	:
64	: Adım 100
:	:
6E	: Adım 110
:	:
73	: Adım 115
74	: Adım 116
:	:
CF	: Adım 199
:	:
FE	: Adım 254
FF	: Adım 255

24. 3D(Komut: x t) (sadece 3D modeller)
(Modele bağlı olarak)

► TV'de 3D modunu değiştirmek için.

İletim [x][t][][Kimliği Ayarla][][Veri 01][][Veri 02][][Veri 03][][Veri 04][Cr]

Veri Yapısı

Veri 01	00 : 3D Açık
	01 : 3D Kapalı
	02 : 3D - 2D
	03 : 2D - 3D
Veri 02	00 : Üst ve Alt
	01 : Yan Yana
	02 : Dama Tahtası
	03 : Çerçeve Sıralı
Veri 03	00 : Sağdan Sola
	01 : Soldan Sağa
Veri 04	3D Efekti (3D Derinliği): Min: 00 - Maks: 14 (*Onaltılık kodla gönder)

* Veri1, 00 ise(3D Açık), veri4'ün anlamı yoktur.

* veri1, 01 ise(3D Kapalı) ya da 02(3D'den 2D'ye), veri2, veri3 ve veri4'ün bir anlamı yoktur.

* Veri1, 03 ise(2D'den 3D'ye), veri2 ve veri3'ün anlamı yoktur.

Veri 1	Veri 2	Veri 3	Veri 4
00	O	O	X
01	X	X	X
02	X	X	X
03	X	X	O

X: dikkate alınmayın

Alındı [t][][Kimliği Ayarla][][OK][Veri01][Veri02][Veri03][Veri04][x]

[t][][Kimliği Ayarla][][NG][Veri00][x]

25. Genişletilmiş 3D (Komut: x v) (sadece 3D modeller)

(Modele bağlı olarak)

► TV için 3D opsiyonunu değiştirmek için.

İletim [x][v][][Kimliği Ayarla][][Veri 00][][Veri 01][Cr]

Veri 00: 3D opsiyonu

00: 3D Görüntü Düzeltme

01 : 3D Derinlik (Yalnızca 2D - 3D)

02: 3D Bakış Açısı

03: 3D Görüntü Boyutu (Yalnızca Plazma TV)

04: 3D Görüntü Dengesi (Yalnızca Plazma TV)

05 : Optimizasyonu (Yalnızca Aktif tür(LCD TV))

Veri 02 Belirlenmiş her 3D seçeneği için kendi aralığına sahiptir Veri 01 ile.

1) Veri 01, 00 olduğunda

00: Sağdan Sola

01: Soldan Sağa

2) Veri 01, 01, 02 olduğunda

Veri Min: 0 - Maks: 14 (*Onaltılık kodla gönder)

Veri değeri aralığı (0 - 20) otomatik olarak Bakış Açısı

aralığına (-10 - +10) dönüştürülür (Modele bağlı olarak)

3) Veri01, 03 olduğunda

00: Sadece Tara

01 : 16:9

4) Veri01, 04 olduğunda

00: Kapalı

01: Açık

5) Veri01, 05 olduğunda

Veri Min: 0 - Maks: 02(*Onaltılık kodla gönder)

* Bkz. "Gerçek veri eşleme"..

Alındı [v][][Kimliği Ayarla][][OK][Veri01][Veri02][x][v][][NG][Veri01][x]

Kullanım süresi 10 yıldır. (Ürünün fonksiyonlarını yerine getirebilmesi için gerekli yedek parça temin süresi).

NAKLİYE VE TAŞIMA SIRASINDA DİKKAT EDİLMESİ GEREKENLER

- 1- Cihazın fişini prizden çıkarın.
- 2- Taşıma sırasında ekranı düşürmeyin, sarsmayarak darbe görmesini önleyin.
- 3- Ürünü normal kullanma konumunda taşıyınız, mümkünse orijinal malzemesiyle paketleyerek taşıyın.
- 4- Taşıma sırasında cihazın üstüne ağır bir şey koymayın.
- 5- Mümkünse iki kişi taşıyın.
- 6- Kesinlikle cihazınızı panel üzerine yatırmayın.

ENERJİ TASARRUF BİLGİLERİ

- 1- Plazma veya LCD TV'nizi kullanmadığınız sürede kapalı tutun
- 2- Uzun süre kullanmayacaksınız cihazın fişini muhakkak çıkarın
- 3- Kısa aralıklarda cihazınızı bekleme konumunda bırakabilirsiniz

LG ELECTRONICS TİCARET A.Ş.

Kaptanpaşa Mah. Piyalepaşa Bulvarı No : 73

Ortadoğu Plaza Kat : 7

Şişli - İstanbul - Türkiye

Tel: (0 212) 314 52 52

Faks: (0 212) 222 61 44

Yetkili Servisler

Değerli Müşterimiz,

LG Çağrı Yönetim Merkezi 444 6 543 (LGE) no.lu telefon numarası ile, 7 gün / 24 saat hizmet vermektedir (Saat 20:00 ile 09:00 saatleri arasında otomatik kayıt sistemi ile). Bu saatler dışında aradığınızda adınızı, soyadınızı ve telefon numaranızı alan kodu ile bıraktığınızda ilk mesai saatinde sizinle irtibata geçilecektir. Doğrudan bu numarayı çevirerek size en yakın Yetkili Servis telefonunu alabilir veya arzu ettiğiniz hizmeti talep edebilirsiniz.

Çağrı Merkezi

444 6 543 (LGE)

**ÇAĞRI MERKEZİMİZİ SABİT TELEFONLARDAN
VEYA CEP TELEFONLARINDAN ALAN KODU
ÇEVİRMEKSİZİN ARAYABİLİRSİNİZ.**



TV'nin model ve seri numarası TV'nin arka tarafında bulunur
Servise ihtiyacınız olması ihtimaline karşılık bir yere kaydedin.

MODELLER : _____

SERİ : _____