

HANDLEIDING

AIR CONDITIONER

Lees deze handleiding zorgvuldig door voordat u de set gaat bedienen en bewaar de handleiding voor later gebruik.

TYPE : AAN DE MUUR BEVESTIGD

TIPS OM ENERGIE TE BESPAREN

Hier zijn een aantal tips die u zullen helpen om het energieverbruik van de airco te verlagen. U kunt de airco efficiënter gebruiken door de volgende instructies in acht te nemen:

- Binnenshuis niet te veel koelen. Dit kan slecht zijn voor uw gezondheid en verbruikt meer elektriciteit.
- Houd zonlicht tegen met zonwering of gordijnen wanneer u de airco gebruikt.
- Houd ramen en deuren gesloten wanneer u de airco gebruikt.
- Stel de luchtstroom van de airco verticaal of horizontaal in om luchtcirculatie te verkrijgen.
- Stel de ventilator in op een hogere stand om de binnenlucht sneller te verkoelen of verwarmen.
- Zorg regelmatig voor ventilatie door de ramen te openen, omdat de luchtkwaliteit kan verslechteren als de airco vele uren achterelkaar aan staat.
- Maak het luchtfilter om de week schoon. Stof en ander vuil dat zich ophoopt in het luchtfilter kan de luchtstroom blokkeren of de koeling of ontvochtiging verslechteren.

Voor uw administratie

Niet de aankoopbon aan deze pagina voor het geval u de aankoopdatum moet bewijzen en als garantiebewijs. Schijf hier het model- en serienummer op:

Modelnummer: _____

Serienummer: _____

U kunt deze vinden op de sticker op de zijkant van het apparaat.

Naam van de dealer: _____

Aankoopdatum: _____

BELANGRIJKE VEILIGHEIDSINSTRUCTIES

LEES DEZE INSTRUCTIES AANDACHTIG DOOR VOOR U HET APPARAAT GEBRUIKT.

Neem altijd de volgende voorzorgsmaatregelen in acht om gevaarlijke situaties te voorkomen en om een zo goed mogelijke werking van uw product te waarborgen

WAARSCHUWING

Risico op zware verwondingen of levensgevaar wanneer deze instructies worden genegeerd

LET OP

Risico op lichte verwondingen of schade aan het product wanneer deze instructies worden genegeerd

WAARSCHUWING

- Installatie of reparatie door ongekwalificeerde personen kan risico's voor u en anderen veroorzaken.
- Apparaat dient te worden geïnstalleerd conform de nationale regelgeving.
- Gebruik ontvlambaar gas (nitrogeen) om lekken te ontdekken en om de lucht te zuiveren, het gebruik van samengeperste lucht of brandbaar gas kan tot brand of een explosie leiden.
- De informatie in deze handleiding is bedoeld voor gebruik door een gekwalificeerde installatietechnicus die bekend is met veiligheidsprocedures en over de benodigde werktuigen en meetinstrumenten beschikt.
- Indien u alle instructies in deze handleiding niet zorgvuldig doorleest kan dit slecht functioneren van het apparaat, schade aan eigendommen, verwondingen of de dood veroorzaken.
- Indien het netsnoer moet worden vervangen, worden vervangende werkzaamheden worden uitgevoerd door bevoegd personeel met behulp van alleen originele vervangingsonderdelen.

Installatie

- Gebruik een normale stop afgestemd op het energieverbruik van de airco. Indien u dit niet doet, bestaat er een risico op elektrische schokken of defecten aan het apparaat.
- Neem contact op met een lokale dienstverlener wanneer u de airco wilt installeren of verplaatsen. Indien u dit niet doet, bestaat er een risico op verwondingen of defecten aan het apparaat.
- Gebruik altijd een stekker en stopcontact met randaarde. Indien u dit niet doet, bestaat er een risico op elektrische schokken of defecten aan het apparaat.
- Zorg ervoor dat het deksel en de afdekplaat van het bedieningspaneel goed zijn bevestigd. Indien u dit niet doet, bestaat er een risico op een explosie of brand.
- Installeer een stopcontact met eigen stop speciaal voor de airco. Indien u dit niet doet, bestaat er een risico op elektrische schokken of defecten aan het apparaat.
- Breng geen verlengingen of andere veranderingen aan de stroomkabel aan. Als de stroomkabel beschadigd is of anderszins in slechte staat dient deze vervangen te worden. Er bestaat risico op elektrische schokken.
- Wees voorzichtig bij het uitpakken en installeren van de airco. Indien u dit niet doet, bestaat er een risico op verwondingen of defecten aan het apparaat.
- Installeer de airco niet op een onstabiele ondergrond of op een plek waar het apparaat zou kunnen vallen. Er bestaat levensgevaar of risico op zware verwondingen of defecten aan het apparaat.
- Gebruik geen ontvlambare gas (stikstof) om lekken te inspecteren en om de lucht te zuiveren, met behulp van perslucht of ontvlambare gassen kunnen brand of ontploffing veroorzaken.

Bediening

- Laat de airco niet lange tijd aanstaan bij een zeer hoge luchtvochtigheidsgraad of wanneer er een deur of raam open is. Indien u dit niet doet, bestaat er een risico op defecten aan het apparaat.
- Zorg ervoor dat de stroomkabel niet strak staat of beschadigd is terwijl het apparaat in gebruik is. Indien u dit niet doet, bestaat er een risico op brand, elektrische schokken of defecten aan het apparaat.
- Plaats geen objecten op de stroomkabel. Er bestaat risico op elektrische schokken of defecten aan het apparaat.
- Zet de airco niet aan door de stekker in het stopcontact te steken, of aan door de stekker eruit te halen. Er bestaat risico op brand of elektrische schokken.
- Met natte handen het apparaat niet aanraken, bedienen of repareren. Er bestaat risico op elektrische schokken of defecten aan het apparaat.
- Plaats geen verwarming of hete apparaten bij de stroomkabel. Er bestaat risico op brand, elektrische schokken of defecten aan het apparaat.
- Zorg ervoor dat er geen water in de airco komt. Er bestaat risico op explosie of brand.
- Laat geen licht ontvlambare producten zoals benzine, benzeen of oplosmiddelen dicht bij de airco staan. Er bestaat risico op explosie of brand.
- Laat de airco niet lange tijd aanstaan in een kleine ruimte zonder ventilatie. Zorg voor voldoende en regelmatige ventilatie. Indien u dit niet doet, bestaat er een risico op een explosie of brand.
- In geval van een gaslek moet u de ruimte goed ventileren voor u de airco weer gebruikt. Indien u dit niet doet, bestaat er een risico op een explosie of brand.
- Trek de stekker uit het stopcontact als u opmerkt dat de airco vreemd geluid maakt, vreemd ruikt, of als er rook uit komt. Indien u dit niet doet, bestaat er een risico op een explosie of brand.
- Zet het apparaat uit en sluit de ramen tijdens een storm of onweer. Indien mogelijk, verwijder het apparaat van het raam voor de storm.
- Neem contact op met een geautoriseerd servicecentrum wanneer het apparaat waterschade heeft opgelopen. Indien u dit niet doet, bestaat er een risico op een explosie of brand.
- Zorg ervoor dat er geen water in het apparaat komt.
- Zorg ervoor dat er voldoende geventileerd wordt wanneer deze airco tegelijk met een verwarming wordt gebruikt. Indien u dit niet doet, bestaat er een risico op brand, ernstige verwondingen of defecten aan het apparaat.
- Zet het apparaat uit en trek de stekker uit het stopcontact wanneer u de airco schoonmaakt of repareert. Indien u dit niet doet, bestaat er levensgevaar of risico op ernstige verwondingen of defecten aan het apparaat.
- Trek de stekker uit het stopcontact wanneer de airco gedurende lange tijd niet gebruikt wordt. Indien u dit niet doet, bestaat er een risico op defecten aan het apparaat.
- Plaats geen objecten op de airco. Er bestaat risico op defecten aan het apparaat.
- Neem voor het reinigen van de binnenzijde contact op met een erkend servicecentrum of een dealer. Gebruik geen agressieve reinigingsmiddelen die corrosie of beschadiging van de unit kunnen veroorzaken. Agressieve reinigingsmiddelen kunnen ook de oorzaak zijn van defecte apparatuur, brand of een elektrische schok.
- Dit apparaat is niet bedoeld voor gebruik door personen (inclusief kinderen) met verminderde fysieke, zintuiglijke of mentale capaciteiten of met een gebrek aan ervaring en kennis, behalve als zij onder toezicht staan of instructie hebben gehad inzake het gebruik van het apparaat door een persoon verantwoordelijk voor hun veiligheid.
- Kinderen moeten altijd onder toezicht staan om ervoor te zorgen dat zij niet met het apparaat spelen.

LET OP

Installatie

- Controleer na installatie of reparatie of er geen koelmiddel lekt. Indien u dit niet doet, bestaat er een risico op defecten aan het apparaat.
- Zorg voor een correcte installatie van de afvoerleiding om te zorgen voor een correcte afvoer van gecondenseerd water. Indien u dit niet doet, bestaat er een risico op defecten aan het apparaat.
- Houd het apparaat rechtop ook wanneer u het installeert.
- Installeer de airco op een plek waar het lawaai van de buiten-unit of de uitlaatgassen geen overlast veroorzaken bij de bureu. Indien u dit niet doet is er risico op een conflict met uw bureu.
- Wanneer u het apparaat vervoert, dient het door minimaal 2 personen of door een heftruck opgetild te worden. Er bestaat risico op zware verwondingen.
- Installeer de airco niet op een plek waar deze wordt blootgesteld aan directe zeewind of opspattend zeewater. Er bestaat risico op defecten aan het apparaat.

Bediening

- Zorg ervoor dat er geen mensen, dieren of planten direct in de koude of warme luchtstromen staan. Er bestaat risico op zware verwondingen.
- Gebruik het apparaat niet voor speciale toepassingen zoals het conserveren van voedsel, kunstwerken, etc. Dit is een airco voor huishoudelijk gebruik, niet voor preciese koeling. Er bestaat levensgevaar of risico op brand of elektrische schokken.
- Blokkeer de luchtinlaat of -uitlaat niet. Er bestaat risico op explosies of defecten aan het apparaat.
- Gebruik geen agressieve schoonmaakmiddelen, oplosmiddelen of water om de airco schoon te maken. Gebruik een zachte doek. Er bestaat risico op zware verwondingen of defecten aan het apparaat.
- Raak de metalen onderdelen van de airco niet aan wanneer u het luchtfilter verwijder. Er bestaat risico op zware verwondingen of defecten aan het apparaat.
- Zorg ervoor dat u het luchtfilter correct terugplaatst na het schoonmaken. Maak het luchtfilter om de week schoon, of vaker indien dit nodig is.
- Steek geen vingers, handen of andere objecten door de luchtinlaat of -uitlaat terwijl de airco aan staat. Er bestaat risico op elektrische schokken.
- Het water dat uit de airco komt is geen drinkwater! Er bestaat een risico voor de gezondheid.
- Gebruik een stevige kruk of ladder wanneer u de airco schoonmaakt, onderhoud of repareert, indien deze hoog is geplaatst. Indien u dit niet doet, bestaat er een risico op verwondingen of defecten aan het apparaat.
- Gebruik geen batterijen van verschillende merken of types in de afstandsbediening; gebruik geen nieuwe en gebruikte batterijen samen. Indien u dit niet doet, bestaat er een risico op defecten aan het apparaat.
- Laadt de batterijen niet op en haal ze niet uitelkaar. Indien u dit niet doet, bestaat er een risico op een explosie, brand of zware verwondingen.
- Gebruik de afstandsbediening niet wanneer er een batterij lekt. Als vloeistof uit een batterij in aanraking komt met uw kleding of huid, was dit er dan af met schoon water. Indien u dit niet doet, bestaat er risico op zware verwondingen.
- Als vloeistof uit een batterij wordt ingeslikt, moet u uw mond grondig spoelen met schoon water en een dokter raadplegen. Indien u dit niet doet, bestaat er een risico voor uw gezondheid.
- Open of sluit het voorste paneel niet wanneer dit paneel verschoven wordt.
- Indien het voorste paneel open zou gaan gedurende de werking, dan moet u dit weer zachtjes sluiten.

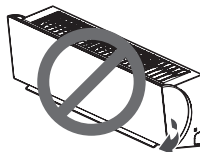
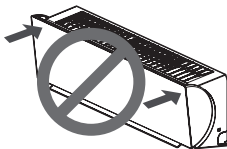

INHOUD

2 TIPS OM ENERGIE TE BESPAREN

3 BELANGRIJKE VEILIGHEIDSINSTRUCTIE S

7 VOOR GEBRUIK

- 7 Onderdelen
- 8 Het gebruik van de afstandsbediening
- 9 - Batterijen plaatsen
- 9 - De afstandsbedieninghouder bevestigen

10 BASISFUNCTIES

- 10 De kamer koelen
- 10 De kamer Verwarming
- 10 Luchtvochtigheid verlagen
- 11 De kamer ventileren
- 11 Ventilatorsnelheid instellen
- 11 De richting van de luchtstroom instellen.
- 11 De timer instellen
- 11 - De huidige tijd instellen.
- 12 - De airco automatisch op een bepaald moment inschakelen.
- 12 - De airco automatisch op een bepaald moment uitschakelen.
- 12 - Slaapmodus instellen
- 12 - Timerfunctie uitschakelen

13 GEAVANCEERDE FUNCTIES

- 13 De kamertemperatuur snel behaaglijk maken
- 13 Automatisch reinigen binnen
- 13 - Automatisch Schoon-functie
- 13 Weergave van het huidige energiegebruik
- 14 Plasmaster Zuiveringsfunctie
- 14 Automatische instelling
- 14 Automatisch omschakelen
- 15 Stilte-modus
- 15 Actief energiecontrole-modus
- 15 Helderheid van de display
- 16 De airco bedienen zonder de afstandsbediening
- 17 De airco automatisch opnieuw opstarten

18 ONDERHOUD

- 20 Luchtfilter schoonmaken
- 20 Het reinigen van de 3M filter

21 PROBLEMEN VERHELPEN

- 21 Zelfdiagnose
- 21 Voordat u een service-aanvraag doet

VOOR GEBRUIK

Onderdelen

Eenheden binnen

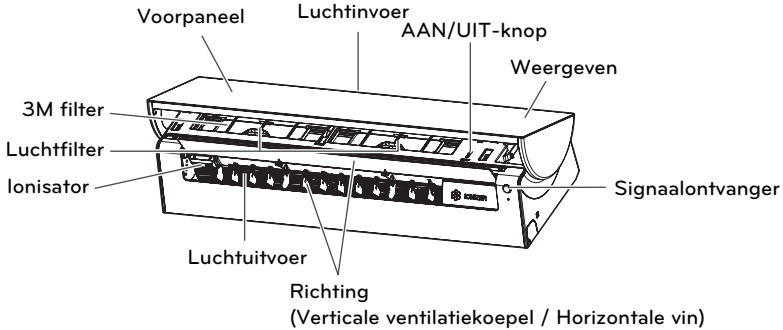

* De functie kan worden gewijzigd volgens een soort model.

! N.B.

Het aantal controlelampjes en hun positie kan variëren al naar gelang het model van de airco.

Eenheid buiten

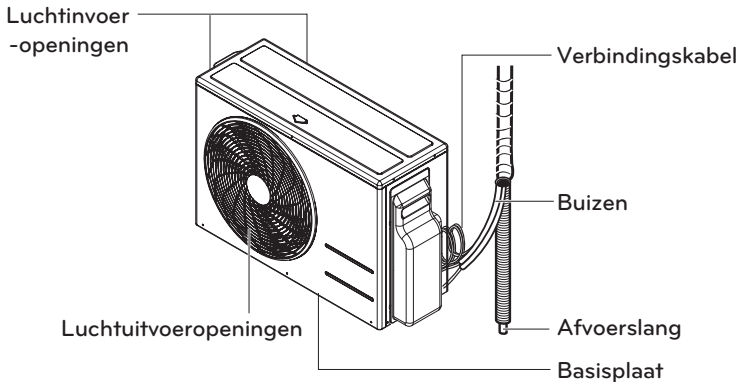

* De functie kan worden gewijzigd volgens een soort model.

Temperatuurbereik

Onderstaande tabel duidt de verschillende temperaturenbereiken van de airconditioner aan.

Stand	Binnentemperatuur	Buitentemperatuur
Koelen	18°C~32°C	-10°C~48°C
Verwarmen	16°C~30°C	-15°C~24°C

Het gebruik van de afstandsbediening

Het is makkelijker om de airco te bedienen met de afstandsbediening.

Draadloze afstandsbediening

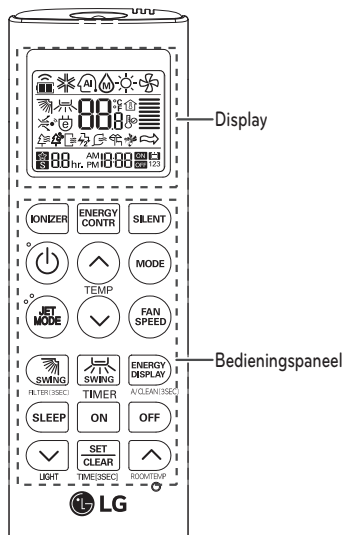

Bedieningspaneel	Display	Omschrijving
		Ionisatorknop* : De Plasmaster Ionisator steriliseert de bacteriën in de lucht en andere schadelijke stoffen.
	1hr.	Automatische slaapmodus* : Stelt de automatische slaapmodus in.
	88°C	Temperatuurknoppen : Stellen de gewenste kamertemperatuur in voor koelen en verwarmen.
	-	Aan/Uit-knop : Zet het apparaat aan of uit.
		Ventilatorsnelheid : Stelt de snelheid van de ventilator van de binnen-unit in.
		Functieknop* : Stelt de functie in. Koelen (❄️) / Automatische functie of automatisch omschakelen (AUTO) / Ontvochtiging (💧) / Verwarming (☀️) / Luchtcirculatie (🌀)
	PO	Snelkoeling/snelverwarming* : Koelt of verwarmt de binnenlucht binnen een korte tijd.
		Luchtstroomrichting : Stelt de richting van de luchtstroom verticaal of horizontaal in.
		Temperatuurweergave : Laat de binnentemperatuur zien.
	AM 12:00	Timer : Om de start / stoptijd in te stellen.
		Navigatie- en functieknoppen* : Voor het instellen van de tijd en andere speciale functies. Bedient de STILTE-modus/ Bedient actief E/Controle-modus/ Automatisch schoonmaken. Druk op gedurende 3 seconden. STILTE-modus en actief E/Controle zijn niet gelijktijdig beschikbaar.
	-	LICHT-knop : Past de helderheid van het display van de binnen-unit aan.
	-	Knop voor energieweergave : Stel in om wel of niet informatie inzake energie weer te geven.
	-	Knop filter : Druk 3sec op wanneer u het filter schoonmaakt.
	-	Set/clear : Voor het instellen of annuleren van functies.
	-	Resetknop : Om alle instellingen van de airco te resetten.

* Het kan zijn dat, afhankelijk van het model, bepaalde functies niet werken.

Batterijen plaatsen

Plaats de batterijen voor u de afstandsbediening gebruikt. Het te gebruiken type batterijen is AAA (1,5V).

- 1 Verwijder het batterijenklepje.

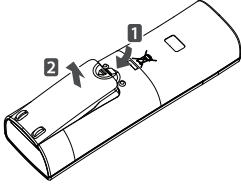

- 2 Plaats de nieuwe batterijen. Zorg ervoor + dat - de batterijen in de goede richting geplaatst worden.

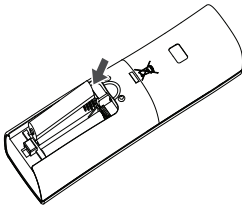

- 3 Bevestig het batterijenklepje.

! N.B.

Als de display van de afstandsbediening zwakker wordt dienen de batterijen te worden vervangen.

De afstandsbedieninghouder bevestigen.

Bevestig de afstandsbedieninghouder op een plaats waar geen direct zonlicht op valt.

- 1 Kies een veilige en makkelijk bereikbare plaats.

- 2 Bevestig de houder door de 2 schroeven met een schroevendraaier stevig vast te draaien.

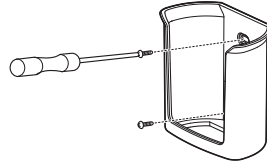

- 3 Plaats de afstandsbediening in de houder.

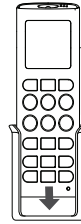

Gebruikshandleiding

Richt de afstandsbediening op de ontvanger aan de onderkant van de airco om hem te bedienen.

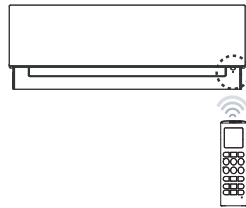



! N.B.

- Het kan zijn dat andere elektronische apparaten op de afstandsbediening reageren wanneer deze erop gericht is. Zorg ervoor dat de afstandsbediening goed op de airco gericht is.
- Om goed functioneren te waarborgen, dient u de zender en de ontvanger schoon te maken met een zachte doek.



BASISFUNCTIES

De kamer koelen

(Koelen)

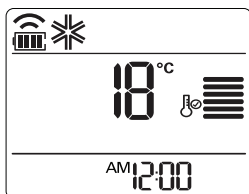
- 1 Druk op  om de airco in te schakelen.
- 2 Druk meermaals op  om koelen te selecteren.
- ❄️ staat in de display.







- 3 Druk op  of  om de gewenste temperatuur in te stellen.
- De temperatuur kan ingesteld worden tussen 18°C en 30°C.
- 4 Druk op  om de gewenste ventilatorsnelheid aan te passen.

De kamer Verwarming

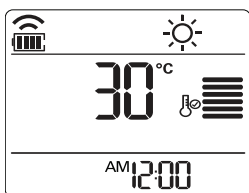
(Verwarming)

- 1 Druk op  om de airco in te schakelen.
- 2 Druk meermaals op  om Verwarming te selecteren.
- ☀️ staat in de display.



- 3 Druk op  of  om de gewenste temperatuur in te stellen.
- De temperatuur kan ingesteld worden tussen 16°C en 30°C.
- 4 Druk op  om de gewenste ventilatorsnelheid aan te passen.

! N.B.

Apparaten met alleen koeling ondersteunen deze functie niet.

Luchtvochtigheid verlagen (Ontvochtiging)

In deze modus wordt een te hoge luchtvochtigheid van de omgeving gecorrigeerd om schimmelplekken te voorkomen. In deze modus worden de kamertemperatuur en de ventilatorsnelheid automatisch aangepast om een optimale luchtvochtigheid te behouden.

- 1 Druk op  om de airco in te schakelen.
- 2 Druk meermaals op  om de ontvochtiging te selecteren.
- 💧 staat in de display.

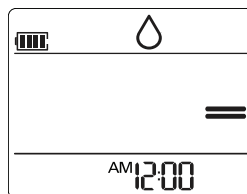

! N.B.

- In deze modus kan de gewenste temperatuur niet ingesteld worden, daar deze automatisch aangepast wordt. De gewenste temperatuur wordt niet weergegeven op de display.

De kamer ventileren (Ventilatie)

In deze modus wordt de lucht alleen gecirculeerd zonder de kamertemperatuur te wijzigen.

- 1 Druk op om de airco in te schakelen.
- 2 Druk meermaals op om de ventilatietoestand te selecteren.
 - staat in de display.

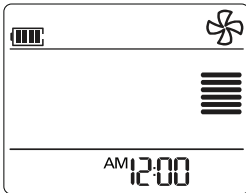

- 3 Druk op om de ventilatorsnelheid in te stellen.

Ventilatorsnelheid instellen

- 1 Druk meermaals op om de ventilatorsnelheid in te stellen.
 - Druk op voor natuurlijke ventilatie. De snelheid van de ventilator wordt automatisch ingesteld.

Opmerking	Snelheid
	Hoog
	Midden - Ho
	Midden
	Midden - Laag
	Laag
	Natuurlijke Wind

De richting van de luchtstroom instellen.

- 1 Om de richting van de luchtstroom horizontaal (verticaal) in te stellen: druk meermaals op () om de gewenste richting in te stellen.
 - Kies () om de horizontale richting automatisch in te stellen.

! N.B.

- Het horizontaal aanpassen van de luchtstroomrichting wordt wellicht niet ondersteund, afhankelijk van het model.
- Het instellen van een willekeurige richting kan het apparaat beschadigen.
- Wanneer u de airco aanzet, start hij automatisch in de richting waarin de luchtstroom stond toen hij werd uitgezet, waardoor de richting mogelijk niet overeenkomt met de indicatie op de display van de afstandsbediening. Wanneer dit gebeurt, kunt u op of drukken om de richting weer in te stellen.

De timer instellen

U kunt de timerfunctie inschakelen om energie te besparen en om de airco efficiënter te gebruiken.





De huidige tijd instellen.

- 1 Druk op en houd deze knop gedurende minstens 3 seconden vast.
 - Het AM/PM icoontje flinkt onder in de display.



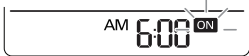



- 2 Druk op of om de juiste minuten te kiezen.
- 3 Druk op om de instelling te beëindigen.

De airco automatisch op een bepaald moment inschakelen.

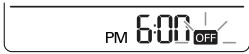





- Druk op .
 - Het hieronder aangegeven icoontje flinkt onder in de display.
- 
- Druk op  of  om de juiste minuten te kiezen.
 - Druk op  om de instelling te beëindigen.
 -  wordt weergegeven op het display van de binnenuit.
 - Wanneer de timer ingesteld wordt zal de huidige tijd en het AAN(ON)-icoon getoond worden op het display, wat aangeeft dat de gewenste tijd ingesteld is.

De airco automatisch op een bepaald moment uitschakelen.

- Druk op .
 - Het hieronder aangegeven icoontje flinkt onder in de display.
- 
- Druk op  of  om de juiste minuten te kiezen.
 - Druk op  om de instelling te beëindigen.
 -  wordt weergegeven op het display van de binnenuit.
 - Wanneer de timer ingesteld wordt zal de huidige tijd en het UIT(OFF)-icoon getoond worden op het display, wat aangeeft dat de gewenste tijd ingesteld is.

Slaapmodus instellen

Gebruik de slaapmodus om de airco automatisch uit te schakelen wanneer u gaat slapen.



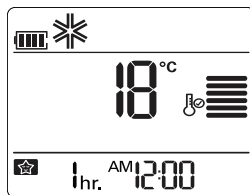

- Druk op  om de airco in te schakelen.
- Druk op .
- Druk op  of  om het juiste uur te kiezen (tot maximaal 7 uur).
- Druk op  om de instelling te beëindigen.
 -  staat in de display tijdens slaapmodus.
 -  wordt weergegeven op het display van de binnenuit.



! N.B.

- In koelings- of ontvochtigingsmodus wordt de temperatuur automatisch 1°C verhoogd na 30 minuten, en nogmaals 1°C verhoogd na weer 30 minuten voor een comfortabele slaap.
- De temperatuur wordt met maximaal 2°C verhoogd vanaf de ingestelde temperatuur.
- De snelheid van de ventilator kan niet gewijzigd worden wanneer in slaapstand. Zeer lage ventilatorsnelheid start op bij koeling en lage ventilatorsnelheid start op bij verwarming.

Timerfunctie uitschakelen



- Druk op ,  of  om de uit te schakelen timerfunctie te selecteren.
- Druk op .
 - Om alle timerfuncties uit te schakelen, drukt u op .

GEAVANCEERDE FUNCTIES

De airco heeft ook enkele geavanceerde functies.

De kamertemperatuur snel be- haaglijk maken (snelkoeling/snelverwarming)

In deze modus wordt de kamertemperatuur in de zomer snel omlaag of in de winter snel omhoog gebracht.

- 1 Druk op  om de airco in te schakelen.
- 2 Druk op .
 - **Po** wordt weergegeven op het display van de binneneenheid.

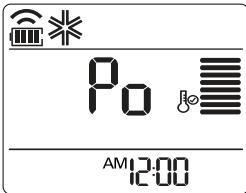

- In snelkoelingsmodus blaast de airco gedurende 30 minuten zo veel mogelijk lucht van 18°C uit.
- In snelverwarmingsmodus blaast de airco gedurende 30 minuten zo veel mogelijk lucht van 30°C uit.



! N.B.

- In luchtcirculatiemodus, automatische modus of automatische overschakelingsmodus kan deze functie niet gebruikt worden.
- Het kan zijn dat, afhankelijk van het model, deze functie niet werkt.

Automatisch reinigen binnen

Automatisch Schoon-functie

Tijdens het koelen of het ontvochtigen ontstaat er vocht in de airco. **Gebruik de automatische schoonmaakfunctie om dit vocht te elimineren.**

- 1 Druk op  om de airco in te schakelen.
- 2 Druk op  ongeveer 3 seconden in.
 -  staat in de display.

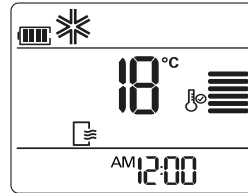

- Indien u het apparaat uit zet blijft de ventilator gedurende 30 minuten werken en maakt de binnenkant van de binnen-unit schoon.
-  wordt weergegeven op het display van de binneneenheid.

! N.B.

Sommige knoppen kunnen niet worden gebruikt terwijl de airco met het automatisch schoonmaken bezig is.

Weergave van het huidige en- ergiegebruik

Dit is een functie die de hoeveelheid gegenereerde energie weergeeft op het display binnen wanneer het product in werking is.





- 1 Druk op  om de stroom aan te zetten.
- 2 Druk op .
 - Het onmiddellijke stroomverbruik wordt even getoond op het display van de binneneenheid.

! N.B.

- Wanneer u deze functie opstart wordt dit niet apart weergegeven op de draadloze afstandsbediening.
- De daadwerkelijke stroom kan verschillen van de weergegeven stroom.

Plasmaster Zuiveringsfunctie

Ion-deeltjes van de door LG ontwikkelde Plasmaster Ionisator steriliseren de bacteriën in de lucht en andere schadelijke stoffen.

- 1 Druk op  om de airco in te schakelen.
- 2 Druk op .
 -  staat in de display.
 -  wordt weergegeven op het display van de binneneunit.

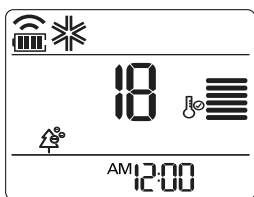





! N.B.

- U kunt deze functie inschakelen door op  te drukken zonder de airco eerst aan te zetten.
- Het kan zijn dat, afhankelijk van het model, deze functie niet werkt.
- Raak de plasmaster ionisator niet aan als deze in werking is.

Automatische instelling (Artificiële Intelligentie)

Modellen met alleen koeling

In deze modus worden de ventilatorsnelheid en de temperatuur automatisch ingesteld gebaseerd op de kamertemperatuur.

- 1 Druk op  om de airco in te schakelen.
- 2 Druk meermaals op  om automatische instelling te selecteren.
 -  staat in de display.
- 3 Druk op  of  om de gewenste instelling te kiezen als de gewenste temperatuur hoger of lager dan de huidige kamertemperatuur is.

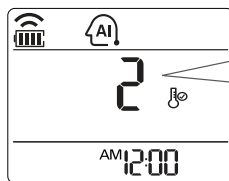

Code	Omschrijving
2	Koelen
1	Licht koelen
0	Huidige temperatuur behouden
-1	Licht verwarmen
-2	Verwarmen



! N.B.

- In deze modus kan de ventilatorsnelheid niet worden ingesteld, maar u kunt wel automatische rotatie van de blaasrichting instellen.
- Het kan zijn dat, afhankelijk van het model, deze functie niet werkt.



Automatisch omschakelen

Warmtepomp modellen

In deze modus stelt de airco de modus automatisch in om de ingestelde temperatuur $\pm 2^{\circ}\text{C}$ te behouden.

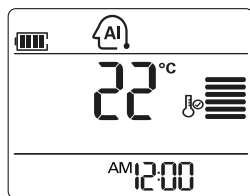
- 1 Druk op  om de airco in te schakelen.
- 2 Druk meermaals op  om Automatisch omschakelen te selecteren.
 -  staat in de display.



- 3 Druk op  of  om de gewenste temperatuur in te stellen.
 - De temperatuur kan ingesteld worden tussen 18°C en 30°C .
- 4 Druk meermaals op  om de ventilatorsnelheid in te stellen.

! N.B.

Het kan zijn dat, afhankelijk van het model, deze functie niet werkt.

Stilte-modus

Deze modus is om mogelijke klachten van de buren te voorkomen, door het geluid van de buiten-units te verminderen.

De geluidsdruk in de koelings- of verwarmingsmodus van de buiten unit is met 3dB afgenomen in vergelijking met het gemeten geluid.

- 1 Druk op  om aan te zetten.
- 2 Druk op  .
-  wordt op het display getoond.

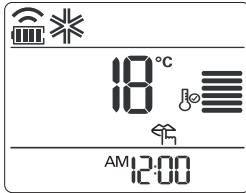

De functie Stilte-modus is beschikbaar bij de onderstaande temperaturen

- Koeling – mogelijk temperatuurbereik: Binnen 18°C ~ 30°C, Buiten 18°C ~ 43°C.
- Verwarming – mogelijk temperatuurbereik: Binnen 16°C ~ 30°C, Buiten 6°C ~ 24°C.

! N.B.

- Instelling is alleen beschikbaar als het apparaat aan staat
De Stilte-modus en E/Controle zijn niet gelijktijdig beschikbaar. Als er in de Stilte-modus op E/Controle gedrukt wordt, wordt de Stilte-modus opgeheven en start de E/Controle.
- De capaciteit kan afnemen wanneer de buiten unit in de stilmodus staat.
- Deze functie kan niet gebruikt worden in de Ventilator, Vochtigheid modus.

Actief energiecontrole-modus

Deze modus geeft energiebesparing.
(Instelling is beschikbaar tijdens het koelen)

Ingangsstap 1 : Het stroomverbruik in de koelingsmodus is met 20% afgenomen in vergelijking met de gemeten capaciteit.

Ingangsstap 2 : Het stroomverbruik in de koelingsmodus is met 40% afgenomen in vergelijking met de gemeten capaciteit.

- 1 Druk op  om aan te zetten.
- 2 Druk op  .
-  wordt op het display getoond.

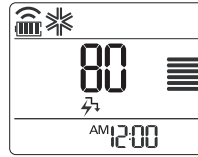

Ingangsstap 1

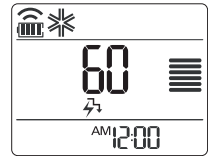

Ingangsstap 2

De functie actief Energiecontrole-modus is beschikbaar bij de onderstaande temperaturen

- Koeling – mogelijk temperatuurbereik:
Binnen 18°C ~ 30°C, Buiten 21°C ~ 32°C

! N.B.

- In de Koeling modus kan deze functie gebruikt worden.
- Telkens als er op de draadloze afstandsbediening op actief E/Controle gedrukt wordt, worden Stap 1, Stap 2 en functies vrijgeven herhaald en afgewisseld. De gevraagde temperatuur verschijnt gedurende 5 sec.
- De capaciteit kan afnemen wanneer de buiten unit in de stilmodus staat.

Helderheid van de display

U kunt de helderheid van de display van de binnen-unit instellen.

- 1 Druk op  .
Het display aan-/uitzetten.

! N.B.

Het kan zijn dat, afhankelijk van het model, deze functie niet werkt.

De airco bedienen zonder de afstandsbediening

U kunt de aan/uit-knop op de binnen-unit gebruiken om de airco te bedienen wanneer de afstandsbediening niet beschikbaar is. De ventilatorsnelheid wordt in de hoogste stand gezet.

Bij het aanzetten

- 1 Open het voorpaneel.
 - Til beide kanten van het paneel licht omhoog.
- 2 Druk op de Aan-/Uit-knop.

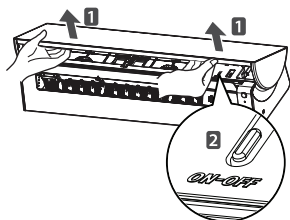

- 3 Sluit het voorpaneel direct wanneer u op de aan/uit-knop drukt.
 - Til beide kanten van het paneel licht omlaag.

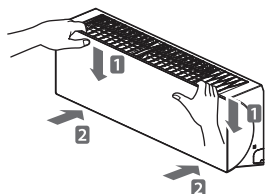

* De functie kan worden gewijzigd volgens een soort model.

- Voor modellen met koeling en verwarming is de manier van instellen anders, afhankelijk van de kamertemperatuur.

Kamertemp.	Temp. inst.	Modus
Onder 21°C	24°C	Verwarmen
Boven 21°C en onder 24°C	23°C	Ontvochtigen
Boven 24°C	22°C	Koelen

- Voor modellen met alleen koeling, wordt de temperatuur op 22°C ingesteld.

Bij het aanzetten

- 1 Open het voorpaneel.
 - Til beide kanten van het paneel licht omhoog.
- 2 Druk op de Aan-/Uit-knop.
 - Het voorpaneel wordt naar beneden verplaatst. (Klikkend geluid)

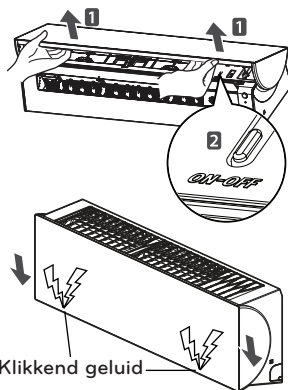

! N.B.

- Als er niet aan beide kanten een klikkend geluid te horen is, drukt u nogmaals goed op beide kanten van het voorpaneel.

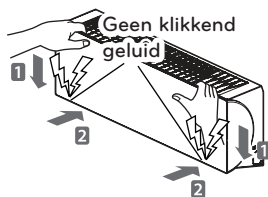

- * De functie kan worden gewijzigd volgens een soort model.

De airco automatisch opnieuw opstarten

Wanneer de airco weer aangaat na een stroomstoring, herstelt deze functie de vorige instellingen. Deze functionaliteit is een standaardinstelling.

Automatisch opnieuw starten

- 1 Open het voorpaneel.
 - Til beide kanten van het paneel licht omhoog.

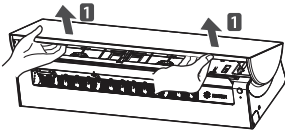

- 2 Druk op de Aan-/Uit-knop en houd deze 6 seconden lang ingedrukt.
 - Het apparaat piept tweemaal en het lampje knippert 8 keer.

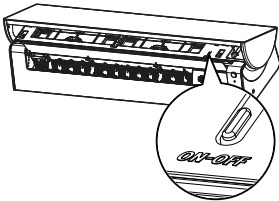

- Om deze functie weer in te schakelen, drukt u op de Aan-/Uit-knop en houdt deze 6 seconden lang ingedrukt. Het apparaat piept tweemaal en het lampje knippert 4 keer.

* De functie kan worden gewijzigd volgens een soort model.

! N.B.

Als u de Aan-/Uit-knop 3 tot 5 seconden vasthoudt in plaats van 6 seconden, zal het apparaat een testmodus starten. In de testmodus blaast het apparaat 18 minuten lang zo veel mogelijk koele lucht uit alvorens naar de standaardinstelling terug te keren.

ONDERHOUD

Indien de airconditioner gedurende een langere tijd niet gebruikt wordt, maak de airconditioner dan droog om hem in de beste staat te bewaren.

- 1 Maak de airconditioner zorgvuldig droog door hem gedurende 3 tot 4 uur in de ventilatormodus te laten draaien en haal vervolgens de stekker uit het stopcontact. Er kan interne schade optreden als vocht in de componenten achterblijft.
- 2 Voordat u de airconditioner opnieuw gebruikt, maak de componenten aan de binnenkant van de airconditioner dan weer droog door 3 tot 4 uur de ventilatormodus aan te zetten. Dit helpt geurtjes te verwijderen die zich hebben kunnen ontwikkelen uit vochtigheid.

Maak het apparaat regelmatig schoon om een optimale werking te garanderen en om eventuele defecten te voorkomen.

* Afhankelijk van het model kan dit onderdeel afwezig zijn.

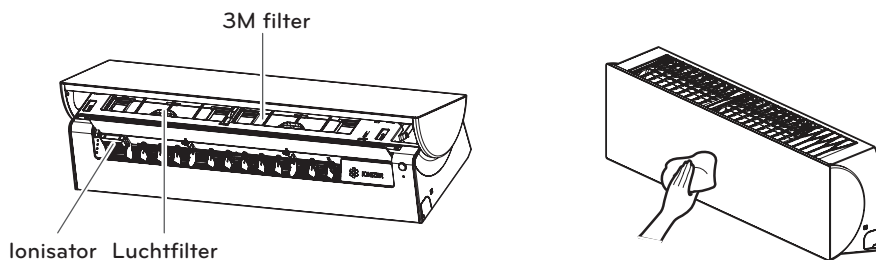

* De functie kan worden gewijzigd volgens een soort model.

Type	Beschrijving	Interval
Luchtfilter	Zie "Luchtfilter schoonmaken".	2 weken
Ionisator	Zie "De Ionisator schoonmaken"	6 maanden
3M filter	ZIE "3M filter schoonmaken"	1 maand
Eenheden binnen	Maak de binnen-unit schoon met een zachte droge doek.	Regelmatig
	Maak de condensaat-afvoerpijp	Iedere 4 maanden
	Maak de condensaat-vat schoon	Eenmaal per jaar
	Maak de warmtewisselaar zorgvuldig schoon.	Eenmaal per jaar
	Vervang de batterijen van de afstandsbediening.	Eenmaal per jaar
Eenheid buiten	Gebruik stoom om de spiraal van de warmtewisselaar en de lamellen schoon te maken. (raadpleeg een deskundige)	Regelmatig
	Reinig de ventilator	Eenmaal per jaar
	Maak de condensaat-vat schoon	Eenmaal per jaar
	Controleer of alle onderdelen van de ventilator stevig vastge- maakt zijn.	Eenmaal per jaar
	Controleer elektrische componenten met luchtjets	Eenmaal per jaar
	Maak de elektrische componenten met lichtstralen schoon.	Eenmaal per jaar

De Ionisator schoonmaken

- Zet het apparaat uit en haal de stekker uit het stopcontact.
- Gebruik een droog wattenstaafje om stof te verwijderen.

N.B. : Het kan zijn dat de Ionisator niet bij sommige modellen zit.

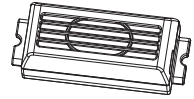

! LET OP

- Schakel het apparaat uit en trek de stekker uit het stopcontact voordat u onderhoud pleegt; doet u dit niet dan bestaat er een risico op elektrische schokken.
- Gebruik nooit water warmer dan 40°C om de filters te reinigen. Dit kan namelijk vervormingen of verkleuringen veroorzaken.
- Gebruik nooit vluchtige stoffen voor het reinigen van de filters. Deze kunnen de oppervlakken van het filter beschadigen.
- Was het 3M filter niet met water, dit kan het filter beschadigen.

! N.B.

- De locatie en vorm van de filters kan, afhankelijk van de modellen, verschillen.
- Maak de warmtewisselaar van de buiten-unit regelmatig schoon. Vuil dat zich in de warmtewisselaar ophoopt kan de efficiëntie van het apparaat verlagen waardoor het energieverbruik stijgt.

Luchtfilter schoonmaken

Maak het luchtfilter om de week schoon, of vaker indien nodig.

- 1 Zet de airconditioner uit.
- 2 Druk  ongeveer 3 seconden in.
- 3 Open het voorpaneel.
 - Til beide kanten van het paneel licht omhoog.

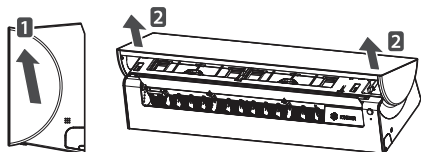

- 4 Pak de knop van het luchtfilter vast, trek deze licht omhoog en verwijder het filter.

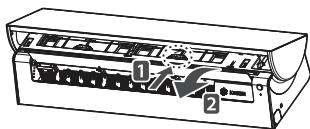

* De functie kan worden gewijzigd volgens een soort model.

- 5 Reinig het filter met een stofzuiger of met warm water.

- Als het stof lastig te verwijderen is, kunt u het filter reinigen met lauwwater en afwasmiddel.

- 6 Laat het filter in de schaduw drogen.
- 7 Plaats een filter en sluit het voorpaneel.
- 8 Druk  ongeveer 3 seconden in.
 - Het voorpaneel wordt naar beneden verplaatst. (Klikkend geluid)

! N.B.

- Als er niet aan beide kanten een klikkend geluid te horen is, drukt u nogmaals goed op beide kanten van het voorpaneel.

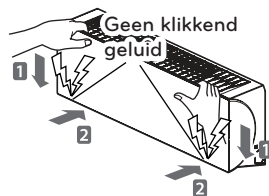

Het reinigen van de 3M filter

- 1 Zet de airconditioner uit.
- 2 Druk  ongeveer 3 seconden in.
- 3 Open de kap en verwijder het luchtfilter (zie "Luchtfilter schoonmaken").
- 4 Verwijder het 3M filter.

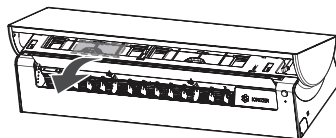

* De functie kan worden gewijzigd volgens een soort model.

- 5 Gebruik een stofzuiger om het stof te verwijderen. Was het 3M filter niet met water, dit kan het filter beschadigen.

! N.B.

-  (Knop filter) is beschikbaar nadat de afstandsbediening uitgezet is.

! N.B.

- Wij adviseren het 3M filter iedere 6 maanden te vervangen.
- De locatie van de filters kan, afhankelijk van de modellen, verschillen.
- Als u meer filters nodig heeft, neem dan contact op met de klantenservice van LG. (Raadpleeg de garantiekaart)

PROBLEMEN VERHELPEN

Zelfdiagnose

Dit apparaat heeft een ingebouwde zelfdiagnose-functie. Als er een fout optreedt, zal het lampje van de binnen-unit knipperen met een interval van 2 seconden. Wanneer dit gebeurt, dient u contact op te nemen met uw dealer of servicecentrum.

Voordat u een service-aanvraag doet

Controleer het volgende voordat u contact opneemt met uw servicecentrum. Als het probleem zich nog steeds voordoet, kunt u contact opnemen met uw servicecentrum.

Probleem	Mogelijke oorzaken	Oplossing
Abnormale bedrijfsomstandigheden	<ul style="list-style-type: none"> • Er komt een brandlucht of een vreemd geluid uit het apparaat. 	<ul style="list-style-type: none"> • Schakel de airco uit, trek de stekker uit het stopcontact en neem contact op met uw servicecentrum.
	<ul style="list-style-type: none"> • Er lekt water uit de binnen-unit, zelfs wanneer de luchtvochtigheid laag is. 	
	<ul style="list-style-type: none"> • De stroomkabel is beschadigd of wordt ongebruikelijk warm. 	
	<ul style="list-style-type: none"> • Een knop, een beveiliging, de aarding of een zekering werkt niet goed. 	
De airco doet het niet.	<ul style="list-style-type: none"> • De stekker zit niet in het stopcontact. 	<ul style="list-style-type: none"> • Controleer of de stekker in het stopcontact zit.
	<ul style="list-style-type: none"> • Er is een zekering doorgeslagen of de aardlekschakelaar is gesprongen. 	<ul style="list-style-type: none"> • Vervang de zekering of controleer de aardlekschakelaar.
	<ul style="list-style-type: none"> • Er is een stroomstoring. 	<ul style="list-style-type: none"> • Schakel de airco uit als zich een stroomstoring voordoet. • Wacht 3 minuten na het herstellen van de stroomvoorziening voordat u de airco weer inschakelt.
	<ul style="list-style-type: none"> • Het voltage is te hoog of te laag. 	<ul style="list-style-type: none"> • Controleer de aardlekschakelaar.
	<ul style="list-style-type: none"> • De airco is na een bepaalde tijd automatisch uitgegaan. 	<ul style="list-style-type: none"> • Druk nogmaals op de Aan-/Uit-knop.
	<ul style="list-style-type: none"> • Batterij is verkeerd geplaatst in de afstandsbediening. 	<ul style="list-style-type: none"> • Is de batterij in de afstandsbediening geplaatst? Is de batterij op de juiste manier geplaatst (+),(-)? • Zelfs wanneer u bovenstaande richtlijnen volgt, treedt de airconditioner niet in werking. Gelieve de batterijen te vervangen.

Probleem	Mogelijke oorzaken	Oplossing
De airco genereert geen koele lucht.	<ul style="list-style-type: none"> • De luchtstroom is niet correct. 	<ul style="list-style-type: none"> • Zorg ervoor dat de voorkant van de airco niet geblokkeerd wordt door en zonwering, gordijn of meubel.
	<ul style="list-style-type: none"> • Het luchtfilter is vies. 	<ul style="list-style-type: none"> • Maak het luchtfilter om de week schoon. • Zie "Luchtfilter schoonmaken" voor meer informatie.
	<ul style="list-style-type: none"> • De kamertemperatuur is te hoog. 	<ul style="list-style-type: none"> • In de zomer kan het enige tijd duren voor de binnenlucht koel wordt. • Gebruik in dit geval de snelkoelen-modus om de binnenlucht snel te koelen.
	<ul style="list-style-type: none"> • Koude lucht ontsnapt uit de kamer. 	<ul style="list-style-type: none"> • Zorg ervoor dat er geen koude lucht uit de kamer ontsnapt door ventilatiegaten.
	<ul style="list-style-type: none"> • De ingestelde temperatuur is hoger dan de kamertemperatuur. 	<ul style="list-style-type: none"> • Stel de gewenste temperatuur in zodat deze lager is dan de kamertemperatuur.
	<ul style="list-style-type: none"> • Er is een warmtebron dichtbij de airco. 	<ul style="list-style-type: none"> • Gebruik geen warmtebronnen zoals een elektrische oven of een gasbrander terwijl de airco in gebruik is.
	<ul style="list-style-type: none"> • Luchtcirculatiemodus is ingeschakeld. 	<ul style="list-style-type: none"> • In luchtcirculatiemodus blaast de airco lucht rond zonder deze te koelen of verwarmen. • Stel de modus in op koeling.
	<ul style="list-style-type: none"> • Buitentemperatuur is te warm. 	<ul style="list-style-type: none"> • De koeling kan niet voldoende zijn.
De airconditionner wekt geen warme lucht op.	<ul style="list-style-type: none"> • Wanneer de verwarmingsmodus gestart wordt. • Klep is bijna dicht en er komt geen lucht uit. • Hoewel het buitenelement reeds in werking getreden is. 	<ul style="list-style-type: none"> • Dit is een normaal symptoom. • Gelieve te wachten tot wanneer het element warme lucht maakt. • Deze functie zorgt voor het blazen van warme lucht.
	<ul style="list-style-type: none"> • Ontdooiing wordt door het buitenelement geregeld. 	<ul style="list-style-type: none"> • Bij opwarming vormt er zich ijsafzetting op de warmtewisselaar, wanneer de buitentemperatuur zakt. • Deze functie zorgt voor het verwijderen van de ijslaag op de spoel. • Gelieve te wachten tot wanneer deze operatie voltooid is. Dit duurt zo'n 15 minuten.
	<ul style="list-style-type: none"> • Buitentemperatuur is te laag. 	<ul style="list-style-type: none"> • De verwarming kan onvoldoende zijn.

Probleem	Mogelijke oorzaken	Oplossing
<p>De airconditioner slaat af tijdens werking.</p>	<ul style="list-style-type: none"> • De airconditioner valt plots uit. 	<ul style="list-style-type: none"> • De timer kan in werking gesteld worden. Wanneer de timer in werking gesteld is, dan kan de airconditioner uitgezet worden. • Ga na of de instelling van de timer juist is.
	<ul style="list-style-type: none"> • Een stroomstoring heeft plaatsgevonden tijdens de werking. 	<ul style="list-style-type: none"> • Dit is de auto-restart functie. Het is een standaard instelling. • Deze functie zorgt ervoor dat het element automatisch opgestart wordt na een stroomstoring. • Indien u in een gebied woont met regelmatige stroomstoringen, dan kan dit nuttig zijn.
<p>Het binnenelement is nog in werking zelfs wanneer de stroom wordt afgesloten.</p>	<ul style="list-style-type: none"> • Auto-clean modus wordt uitgevoerd. • Deze functie zorgt voor het verwijderen van overtollig vocht in het binnenelement. 	<ul style="list-style-type: none"> • Gelieve te wachten tot het einde van de functies. • Dit zal schimmelgroei voorkomen. Indien u deze optie niet nodig heeft, dan kan u deze uitschakelen.
<p>De luchtuitlaat van het binnenelement stoot rook uit.</p>	<ul style="list-style-type: none"> • De gekoelde lucht van de airconditioner vormt stoom. 	<ul style="list-style-type: none"> • Bij lage kamertemperatuur, zal dit fenomeen verdwijnen.
<p>Het buitenelement lekt.</p>	<ul style="list-style-type: none"> • Bij verwarming, lekt de warmtewisselaar water. 	<ul style="list-style-type: none"> • Bij dit symptoom moet er een afvoerslang geïnstalleerd worden onder de bodem. • Neem contact op met de installateur.
<p>Lawaai of vibratie wanneer in werking;</p>	<ul style="list-style-type: none"> • Klikkend geluid. U hoort een klikkend geluid bij het opstarten of het afzetten van het element door verplaatsing van de omkeerlep. • Krakend geluid. De plasticen onderdelen van het binnenelement krimpen en zetten uit door een plotselinge verandering van temperatuur. • Geluid van vloeiend water, blazend geluid. Wanneer er koelvloeistof door de airconditioner vloeit, dan kan men geluid horen. 	<ul style="list-style-type: none"> • Dit zijn normale symptomen. • Na een tijdje zal u niets meer horen.
<p>Het binnenelement geeft een geur af.</p>	<ul style="list-style-type: none"> • De lucht kan ruiken door opname van een muffe geur of de geur van sigaretten door het binnenelement. 	<ul style="list-style-type: none"> • Wanneer de geur niet verdwijnt, dan moet u de filter of de warmtewisselaar reinigen. • Neem contact op met de installateur.

