

РЪКОВОДСТВО ЗА
ПОТРЕБИТЕЛЯ
КЛИМАТИК

Прочетете настоящото ръководство внимателно и го запазете за бъдещи справки.

ТИП: ЗА СТЕНЕН МОНТАЖ

СЪВЕТИ ЗА ИКОНОМИЯ НА ЕНЕРГИЯ

Тук са дадени няколко съвета, които ще ви помогнат да сведете до минимум консумацията на електроенергия при използването на климатик. Ако изпълните дадените по-долу инструкции, ще можете да използвате поефективно климатика си.

- Не охлаждайте прекомерно помещенията. Това може да е вредно за здравето ви и да доведе до по-голяма консумация на електроенергия.
- Когато климатикът работи, предотвратете навлизане на слънчевата светлина през щори или завеси.
- Когато климатикът работи, вратите и прозорците трябва да са плътно затворени.
- Регулирайте посоката на въздушния поток вертикално и хоризонтално, за да циркулира вътрешния въздух.
- За кратко ускорете вентилатора, за да охлади или затопли бързо вътрешния въздух.
- Ако климатикът работи продължително, периодично отваряйте прозорците за вентилация на помещението, тъй като качеството на вътрешния въздух може да се влоши.
- Почиствайте въздушния филтър на всеки 2 седмици. Акумулираните във въздушния филтър прах и нечистотии могат да блокират въздушния поток или да отслабят въздействието на функциите за охлаждане / обезвлажняване.

За ваша информация

Прикрепете квитанцията към тази страница, която ще ви трябва, в случай че се наложи да покажете датата на покупката при предявяване на гаранционни претенции. Тук запишете номера на модела и серийния номер:

Номер на модела : _____

Сериен Номер : _____

Можете да ги намерите на етикета, отстрани на всяко от телата.

Име на търговеца : _____

Дата на покупка : _____

ВАЖНИ ИНСТРУКЦИИ ЗА БЕЗОПАСНА РАБОТА

ПРОЧЕТЕТЕ ВСИЧКИ ИНСТРУКЦИИ, ПРЕДИ ДА ЗАПОЧНЕТЕ ДА ИЗПОЛЗВАТЕ УРЕДА

За да избегнете опасни ситуации и да гарантирате възможно най-добрата работа на вашия продукт, винаги изпълнявайте описаните по-долу предпазни мерки

ПРЕДУПРЕЖДЕНИЕ

Ако указанията се пренебрегнат, това може да доведе до сериозни наранявания или до смъртни случаи.

ВНИМАНИЕ

Ако указанията се пренебрегнат, това може да доведе до леки наранявания или до повреди на продукта.

ПРЕДУПРЕЖДЕНИЕ

- Извършените от неквалифициран персонал монтаж или ремонти могат да доведат до опасност за вас и други хора.
- Климатик трябва да се монтира в съответствие с националните разпоредби за електрическа инсталация.
- Ако електрозахранващият кабел е повреден, трябва да бъде сменен от производителя, сервизния агент или подобно квалифицирано лице, за да се избегнат рисковете.
- Съдържаната в ръководството информация е предназначена за използване от квалифициран сервизен техник, който е запознат с процедурите за безопасност и е оборудван с подходящите инструменти и уреди за тестване.
- Ако всички инструкции в настоящото ръководство не се прочетат внимателно и не се изпълняват, това може да доведе до неправилно функциониране на уреда, до увреждане на собственост, до телесни наранявания и/или до смъртни случаи.
- Когато трябва да се смени захранващият кабел, смяната трябва да се извърши от оторизиран персонал, който използва само оригинални резервни части.

Монтаж

- Използвайте стандартен прекъсвач и предпазител, които отговарят на номиналния ток на климатика. Неизпълнението на това указание може да доведе до електрически удар или до повреждане на уреда.
- При монтаж на климатика или при смяна на мястото му се свържете с упълномощен сервизен център. Неизпълнението на това указание може да доведе до сериозни наранявания или до повреждане на уреда.
- Използвайте винаги контакт и щепсел с изводи за заземяване. Неизпълнението на това указание може да доведе до електрически удар или до повреждане на уреда.
- Монтирайте надеждно панела и капака на управляващото табло. Неизпълнението на това указание може да доведе до експлозии или пожар.
- Преди да започнете да използвате климатика, монтирайте предназначен за него електрически изход и прекъсвач. Неизпълнението на това указание може да доведе до електрически удар или до повреждане на уреда.
- Не модифицирайте и не удължавайте захранващия кабел. Ако по захранващия кабел има наранявания, ако изолацията му е обелена или увредена, той трябва да се смени. Това може да доведе до пожар или електрически удар.
- При разопаковането и монтажа на климатика внимавайте много. Неизпълнението на това указание може да доведе до сериозни наранявания или до повреждане на уреда.
- Не монтирайте климатика на нестабилни повърхности или на място, където може да падне. Това може да доведе до смъртни случаи, до сериозни наранявания или до повреждане на уреда.
- Използвайте незапалителен газ (азот), за проверка на течове и премахване на въздуха, тъй като използването на въздух под налягане или запалим газ може да доведе до пожар или експлозии.

Работа

- Ако влажността в помещението е много голяма или има отворен прозорец или врата, не оставяйте климатика да работи продължително. Неизпълнението на това указание може да доведе до повреждане на уреда.
- Убедете се, че захранващият кабел не е изтеглен или повреден, когато климатикът работи. Неизпълнението на това указание може да доведе до пожар, до електрически удар или до повреждане на уреда.
- Не слагайте никакви предмети върху захранващия кабел. Това може да доведе до електрически удар или до повреждане на уреда.
- Не включвайте и не изключвайте климатика чрез щепсела. Това може да доведе до пожар или електрически удар.
- С мокри ръце не докосвайте климатика, не работете с него и не го ремонтирайте. Това може да доведе до електрически удар или до повреждане на уреда.
- В близост до захранващия кабел не поставяйте награвателни уреди. Това може да доведе до пожар, до електрически удар или до повреждане на уреда.
- Не допускате в климатика да тече вода. Това може да доведе до експлозии или пожар.
- В близост до климатика не оставяйте запалими вещества като газолин, бензин или разтворители. Това може да доведе до експлозии или пожар.
- В малки помещения не използвайте климатика продължително, без да проветрявате. Проветрявайте помещението редовно. Неизпълнението на това указание може да доведе до експлозии или пожар.
- В случайте на течове на газ преди да използвате климатика отново, проветрете добре помещението. Неизпълнението на това указание може да доведе до експлозии или пожар.
- Ако климатикът издава необичаен шум или излъчва миризма или пушек, изключете захранващия щепсел. Неизпълнението на това указание може да доведе до експлозии или пожар.
- При бури и урагани спрете климатика и затворете прозорците. Ако това е възможно, преди ураганът да е стигнал до вас, свалете уреда от прозореца.
- Ако при наводнение климатикът е бил потопен под вода, свържете се с упълномощен сервизен център. Неизпълнението на това указание може да доведе до експлозии или пожар.
- Внимавайте в продукта да не проникне вода.
- Когато едновременно с климатика работи и отоплително тяло, не забравяйте да проветрявате помещението добре. Неизпълнението на това указание може да доведе до пожар, до сериозни наранявания или до повреждане на уреда.
- Когато почиствате или ремонтирате климатика, изключете главното захранване и извадете захранващия щепсел. Неизпълнението на това указание може да доведе до смъртни случаи, до сериозни наранявания или до повреждане на уреда.
- Когато климатикът няма да се използва за продължителен период от време, изключвайте захранващия щепсел. Неизпълнението на това указание може да доведе до повреждане на уреда.
- Не слагайте никакви предмети върху климатика. Това може да причини повреди на уреда.
- За вътрешно почистване се свържете с упълномощен сервизен център или с търговец. Не използвайте агресивни миешки препарати, които могат да предизвикат корозия или да повредят уреда. Освен това, агресивните миешки препарати могат да повредят изделието и да предизвикат пожар или риск от електрически удар.
- Този уред не е предназначен за използване от лица (включително деца) с намалени физически, сетивни или умствени възможности или без опит и познания, освен ако не са наблюдавани или инструктирани как да използват уреда от отговарящо за безопасността им лице.
- Децата трябва да се наблюдават, за да се гарантира, че не си играят с уреда.

ВНИМАНИЕ

Монтаж

- След монтаж или ремонт на климатика не забравяйте да проверите дали няма утечки на хладилен агент. Неизпълнението на това указание може да доведе до повреждане на уреда.
- Монтирайте правилно дренажния маркуч, за да осигурите плавното отвеждане на кондензираната вода. Неизпълнението на това указание може да доведе до повреждане на уреда.
- Поддържайте продукта в хоризонтално положение, дори и по време на монтажа му.
- Монтирайте климатика така, че шумът от външното тяло или изпусканите газове да не причиняват неудобство на съседите. Неизпълнението на това указание може да доведе до конфликт със съседите ви.
- При транспортирането на продукта трябва да осигурите най-малко двама души или вилчен товарач. Това може да причини сериозни наранявания.
- Не монтирайте климатика на такова място, където може да бъде директно изложен на морски вятър(солени пръски). Това може да причини повреда на уреда.

Работа

- Не излагайте хора, животни или растения на студените или горещи течения от климатика. Това може да причини сериозни наранявания.
- Не използвайте климатика за никакви специални цели, като например за съхранение на продукти, на произведения на изкуството и други подобни. Климатикът е за битови нужди, а не е прецизна охлаждателна система. Това може да доведе до смъртни случаи, до пожар или до електрически удар.
- Не блокирайте входа или изхода на въздушния поток. Това може да доведе до експлозии или до повреда на уреда.
- При почистването на продукта не използвайте силни почистващи препарати или разтворители, както и пръскането му с вода. Използвайте меки кърпи. Това може да доведе до сериозни наранявания или до повреждане на уреда.
- Когато сваляте въздушния филтър никога не докосвайте металните части на климатика. Това може да доведе до сериозни наранявания или до повреждане на уреда.
- След почистване на филтъра винаги го вмъквайте добре и го фиксирайте на място. Почиствайте филтъра на всеки две седмици, а ако се налага и по-често.
- Когато климатикът работи, не пхкайте ръцете си или други предмети през входа и изхода на въздуха. Това може да доведе до електрически удар.
- Не пийте изтеклата от климатика вода. Това може да причини увреждане на здравето ви.
- Когато почиствате, поддържате или ремонтирате монтиран нависоко климатик, използвайте здрава табуретка или стълба. Неизпълнението на това указание може да доведе до сериозни наранявания или до повреждане на уреда.
- Не смесвайте батериите на дистанционното управление на климатика с различни типове батерии, както и не смесвайте стари с нови батерии. Неизпълнението на това указание може да доведе до повреждане на уреда.
- Не презареждайте и не разглобявайте батериите. Неизпълнението на това указание може да доведе до експлозии, до пожар или до сериозни наранявания.
- Ако установите течове от батериите, прекратете използването на дистанционното управление. Ако дрехите или кожата ви са били изложени на изтекла от батериите течност, измийте ги с чиста вода. Неизпълнението на това указание може да доведе до сериозни наранявания.
- Ако сте погълнали изтекла от батериите течност, измийте старателно вътрешността на устата си, след което се консултирайте с лекар. Неизпълнението на това указание може да доведе до сериозни здравословни усложнения.
- Не отваряйте и не затваряйте принудително предния панел, когато той се движи.
- Ако трябва да отворите предния панел, повдигнете го бавно, когато климатикът работи.

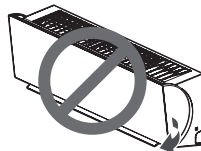
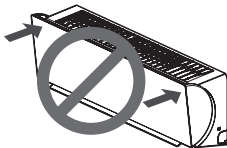

СЪДЪРЖАНИЕ

2 СЪВЕТИ ЗА ИКОНОМИЯ НА ЕНЕРГИЯ

3 ВАЖНИ ИНСТРУКЦИИ ЗА БЕЗОПАСНА РАБОТА

7 ПРЕДИ УПОТРЕБА

- 7 Компоненти
- 8 Начин на използване на дистанционното управление
- 9 - Поставяне на батерията
- 9 - Монтаж на държача на дистанционното управление

10 ОСНОВНИ ФУНКЦИИ

- 10 Охлаждане на помещението
- 10 Затопляне на помещението
- 10 Отстраняване на влажността
- 11 Проветряване на помещението
- 11 Регулиране скоростта на вентилатора
- 11 Настройване на посоката на въздушния поток
- 11 Настройване на таймера
- 11 - Задаване на текущото време
- 12 - Автоматично включване на климатика на предварително зададен час
- 12 - Автоматично изключване на климатика на предварително зададен час
- 12 - Настройка на режим на заспиване
- 12 - Отмяна на заданията на таймера

13 ПО-СЛОЖНИ ФУНКЦИИ

- 13 Бърза промяна на температурата в помещението
- 13 Автоматично почистване на вътрешното тяло
- 13 - Автоматично почистване
- 13 Показва моментния разход на енергия
- 14 Функция „Пречистване” с Йонизатор
- 14 Автоматичен режим
- 14 Работа при автоматична смяна на функциите
- 15 Безшумен режим
- 15 Режим на контрол на електричеството активен
- 15 Яркост на дисплея на екрана
- 16 Работа с климатика без дистанционно управление
- 17 Автоматично рестартиране на климатика

18 ПОДДРЪЖКА

- 20 Почистване на въздушния филтър
- 20 Почистване на 3М филтъра

21 ОТКРИВАНЕ И ОТСТРАНЯВАНЕ НА НЕИЗПРАВНОСТИ

- 21 Функция за самодиагностика
- 21 Преди да потърсите сервизно обслужване

ПРЕДИ УПОТРЕБА

Компоненти

Вътрешно тяло

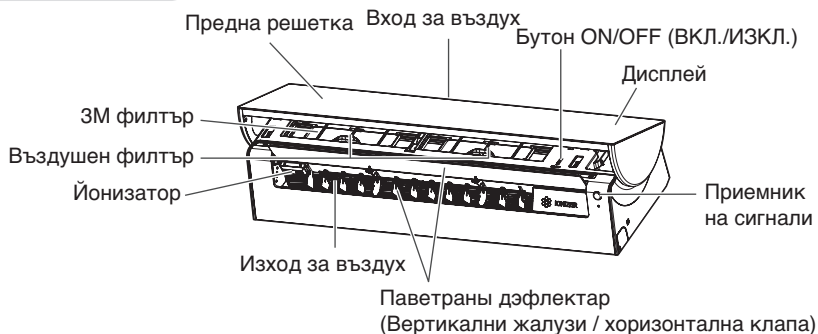

* В зависимост от модела, функциите могат да бъдат променени.

! БЕЛЕЖКА

Броят на работните индикатори и тяхното място могат да варират в зависимост от модела на климатика.

Външно тяло

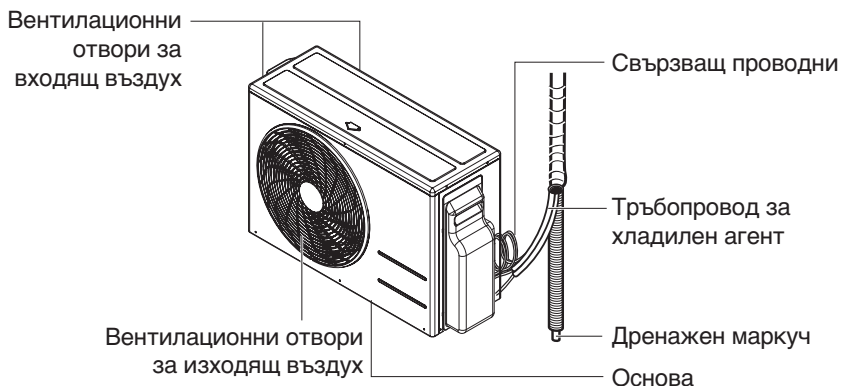

* В зависимост от модела, функциите могат да бъдат променени.

Експлоатационен диапазон

В таблицата по-долу са показани температурните обхвати, в рамките на които трябва да се използва климатика.

Режим	Стайна температура	Външна температура
охлаждане	18°C~32°C	-10°C~48°C
отопление	16°C~30°C	-15°C~24°C

Начин на използване на дистанционното управление

Можете да настроите работата на климатика по-лесно с дистанционното управление.

Безжично дистанционно управление

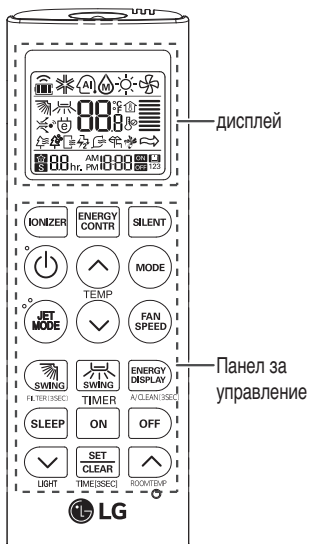

Панел за управление	Дисплей	Описание
		Бутон IONIZER (Йонизатор)*: Йонизаторът стерилизира бактериите и други вредни вещества във въздуха.
		Бутон за автоматичен "режим за сън": Задава автоматичната работа в "режим за сън".
		Бутони за регулиране на температурата: Регулират температурата на помещението при охлаждане или отопление.
	-	Бутон Вкл./Изкл.: Включва/Изключва захранването.
		Бутон за скорост на вентилатора на вътрешното тяло: Регулира скоростта на вентилатора.
		Бутон за избор на работен режим*: Избира работния режим на климатика. Работа в режим на охлаждане (❄️) / Работа в автоматичен режим или в режим на автоматична смяна на функциите (⌚) / Работа в режим на обезвлажняване (☁️) / Работа в режим на отопление (🔥) / циркуляция на въздуха (🌀)
		Бутон за форсирано охлаждане/отопление*: Повишава или понижава температурата на помещението за кратък период от време.
		Бутон за посока на въздушния поток: Настройва посоката на въздушния поток вертикално или хоризонтално или хоризонтално.
		Бутон за извеждане на температурата на дисплея: Извежда на дисплея температурата на помещението.
		Бутон таймер: Задава часа на старт/стоп на климатика.
		Бутон за навигация и функции*: Настройва часа и задава специални функции. ☁️ Управлява БЕЗШУМЕН режим / 🌀 Управлява активен E/Control режим / 🧹 Автоматично почистване. Натиснете за 3 секунди. На безшумния режим и активен E/Control не са налични по едно и също време
	-	Бутон за LIGHT (ОСВЕТЕНОСТ): Регулира яркостта на дисплея на вътрешното тяло.
	-	Бутон за показване на информация за енергията: Включване/Изключване на показването на информация за енергията.
	-	Бутон за филтъра: За почистване на филтъра натиснете за 3 секунди.
	-	Бутон за запаметяване/отменяне: Задава или отменя функции.
	-	Бутон установяване в изходно състояние: Установява задаванията на климатика в изходно положение.

* В зависимост от модела, някои функции може да не се поддържат.

Поставяне на батериите

Поставете батериите, преди да използвате дистанционното управление. Типът на използваните батерии е AAA (1.5 V).

- 1 Свалете капачето за батериите.

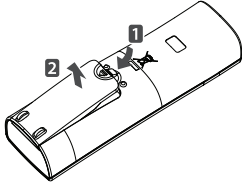

- 2 Поставете новите батерии и се убедете, че + и - полюсите на батериите са правилно насочени.

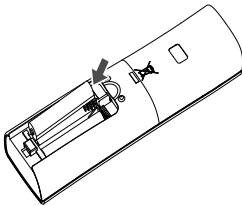

- 3 Сложете обратно капачето за батериите.

! БЕЛЕЖКА

Ако екранът на дисплея на дистанционното управление започне да избледнява, сменете батериите.

Монтаж на държача на дистанционното управление

За да защитите дистанционното управление, монтирайте държача му на място, където не попадат директни слънчеви лъчи.

- 1 Изберете безопасно и леснодостъпно място.

- 2 Фиксирайте държача с помощта на 2-та винта, които завийте здраво с отвертка, или си послужете с двойнозалепаваща лепенка.

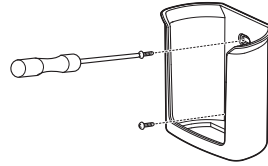

- 3 Плъзнете дистанционното управление в държача.

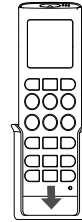

Начин на работа на климатика

За да задействате дистанционното управление насочете го към приемника на сигнали, който се намира в долната част на климатика.

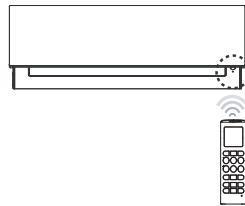



! БЕЛЕЖКА

- Ако се насочи към някои други електронни устройства, дистанционното управление може да ги задейства. Не забравяйте да насочвате дистанционното управление към приемника на сигнали на климатика.
- За правилната работа на дистанционното управление почистете с мека кърпа предавателя и приемника на сигнали.



ОСНОВНИ ФУНКЦИИ

Охлаждане на помещението

(Работа в режим на охлаждане)

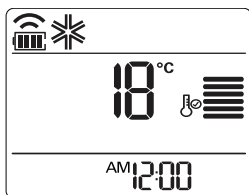

- 1 За да включите захранването, натиснете .
- 2 За да изберете режим на охлаждане, натиснете неколкократно .
 - На дисплея на екрана се извежда .







- 3 За да зададете желаната температура, натиснете  или .
 - Температурният диапазон е от 18°C до 30°C.
- 4 Натиснете , за да изберете желаната скорост на вентилатора.

Затопляне на помещението

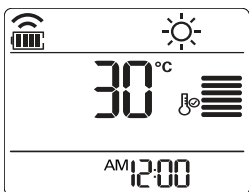
(Работа в режим на отопление)

- 1 За да включите захранването, натиснете .
- 2 За да изберете режим на отопление, натиснете неколкократно .
 - На дисплея на екрана се извежда .



- 3 За да зададете желаната температура, натиснете  или .
 - Температурният диапазон е от 16°C до 30°C.
- 4 Натиснете , за да изберете желаната скорост на вентилатора.



! БЕЛЕЖКА

Моделите, работещи само в режим на охлаждане, не поддържат тази функция.

Отстраняване на влажността

(Режим на обезвлажняване)

При работа в този режим климатикът отстранява излишната влага от околната среда с висока влажност или в сезона на дъждовете, за да се предотврати образуване на плесени. Този режим регулира температура на помещението и скоростта на вентилатора автоматично, за да поддържа оптималното ниво на влажност.

- 1 За да включите захранването, натиснете .
- 2 За да изберете режим на обезвлажняване, натиснете неколкократно .
 - На дисплея на екрана се извежда .

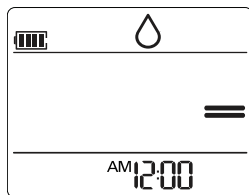



! БЕЛЕЖКА

• При работа в този режим няма да можете да настройвате температурата на желаната, защото тя се регулира автоматично. Освен това, на дисплея на екрана не се извежда температурата на желаната.

Проветряване на помещението (Работа в режим на циркулация на въздуха)

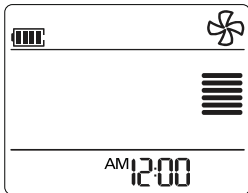

В този работен режим се извършва само циркулация на вътрешния въздух, без да се променя температурата на помещението. В режима на циркулация на въздуха индикаторът за охлаждане свети.

- 1 За да включите захранването, натиснете .
- 2 За да изберете режим на циркулация на въздуха, натиснете няколкократно .
 - На дисплея на екрана се извежда .





- 3 За да настроите скоростта на вентилатора, натиснете .

Регулиране скоростта на вентилатора



- 1 За да настроите скоростта на вентилатора, натиснете няколкократно .
 - Изберете , ако желаете естествено течение на въздуха. Скоростта на вентилатора се настройва автоматично.

забележка	скорост
	високо
	Средно - силно
	среден
	Средно - слабо
	ниско
	Естествен вятър

Настройване на посоката на въздушния поток

- 1 За да настроите посоката на въздушния поток хоризонтално (вертикално), натиснете неколкократно  () и изберете желаната посока.
 - За автоматичното регулиране на посоката на въздушния поток, изберете .

! БЕЛЕЖКА

- Насочването на посоката на въздушната струя хоризонтално може да не се поддържа, в зависимост от модела.
- Произволното настройване на насочването на въздуха може да доведе до повреждането на уреда.
- Ако рестартирате климатика, той започва да работи при предишно зададената посока на въздушния поток, така че насочването на въздуха може и да не отговаря на изведената на дисплея на дистанционното управление икона. В такива случаи натиснете  или , за да настроите повторно посоката на въздушния поток.



Настройване на таймера

Функциите на таймера могат да се използват за икономия на енергия и за по-ефективната употреба на климатика.

Задаване на текущото време

- 1 Натиснете  и го задръжте натиснат повече от 3 секунди.
 - В долната част на дисплея на екрана започва да примигва иконата AM/PM.



- 2 За да изберете минутите, натиснете  или .
- 3 Натиснете , за да приключите.

Автоматично включване на климатика на предварително зададен час

1 Натиснете **ON**.

- В долната част на дисплея на екрана започва да примигва показаната по-долу икона.

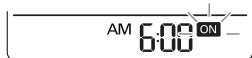

2 За да изберете минутите, натиснете **↓** или **↑**.

3 Натиснете **SET/CLEAR**, за да приключите.

- На дисплея на вътрешното тяло се показва

4 Когато настройвате таймера, текущия час и ON иконата се показват на дисплея, което показва, че желаното време се.

Автоматично изключване на климатика на предварително зададен час

1 Натиснете **OFF**.

- В долната част на дисплея на екрана започва да примигва показаната по-долу икона.

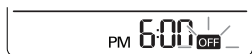

2 За да изберете минутите, натиснете **↓** или **↑**.

3 Натиснете **SET/CLEAR**, за да приключите.

- На дисплея на вътрешното тяло се показва

4 Когато настройвате таймера, текущия час и OFF иконата се показват на дисплея, което показва, че желаното време се.

Настройка на режим на заспиване

Използвайте “режим за сън”, за да изключите автоматично климатика, когато лягате да спите.

1 За да включите захранването, натиснете .

2 Натиснете **SLEEP**.

3 Натиснете **↓** или **↑**, за да изберете часа (до 7 часа).

4 Натиснете **SET/CLEAR**, за да приключите.

- В “режим за сън” на дисплея на екрана се извежда .

- На дисплея на вътрешното тяло се показва .

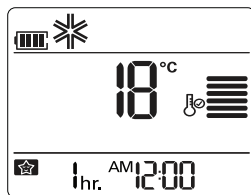

! БЕЛЕЖКА

- За по-комфортен сън в режимите Охлаждане и Обезвлажняване след 30 минути температурата се повишава с 1°C и с още 1°C след още 30 минути.
- Температурата се повишава с до 2°C от предварително зададената температура.
- Оборотите на вентилатора не могат да се променят в режим за сън. При охлаждане са зададени върхушки обороти, а при отопление — ниски обороти на вентилатора.

Отмяна на заданията на таймера

1 За да изберете подлежащите на отмяна задания на таймера, натиснете **ON**, **OFF** или **SLEEP**.

2 Натиснете **SET/CLEAR**.

- За да отмените всички задания на таймера, натиснете **SET/CLEAR**.



ПО-СЛОЖНИ ФУНКЦИИ

Климатикът предлага и няколко допълнителни послужни функции.

Бърза промяна на температурата в помещението

(Работа в режим на форсирано охлаждане/отопление)

Работата в този режим позволява бързото охлаждане на вътрешния въздух през лятото и бързото му затопляне през зимата.

- 1 За да включите захранването, натиснете .
- 2 Натиснете .
 - На дисплея на вътрешното тяло се показва **Po**.

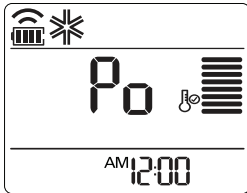

- В режим на форсирано охлаждане от климатика излиза силна въздушна струя с температура от 18°C в продължение на 30 минути.
- В режима на форсирано отопление от климатика излиза силна въздушна струя с температура от 30°C в продължение на 30 минути.



! БЕЛЕЖКА

- Тази функция не може да бъде използвана при режими Циркулация на въздуха, Автоматичен режим или Режим на автоматична смяна на функции.
- В зависимост от модела, тази функция може и да не се поддържа.

Автоматично почистване на вътрешното тяло

Автоматично почистване

При работа в режим на охлаждане и обезвлажняване във вътрешното тяло се генерира влага. За отстраняване на тази влага използвайте функцията за автоматично почистване.

- 1 За да включите захранването, натиснете .
- 2 Натиснете  за около 3 секунди.
 - На дисплея на екрана се извежда .

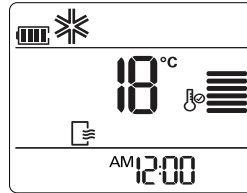



- Ако изключите захранването, вентилаторът работи в течение на 30 минути и почиства вътрешността на вътрешното тяло.
- На дисплея на вътрешното тяло се показва .

! БЕЛЕЖКА

При работа в режим на автоматично почистване някои бутони не могат да бъдат използвани.

Показва моментния разход на енергия

Тази функция показва на дисплея на вътрешното тяло количеството генерирано електричество при работа на уреда.





- 1 Натиснете , за да включите захранването.
- 2 Натиснете .
 - Моментният разход на енергия се показва за кратко на дисплея на вътрешното тяло.

! БЕЛЕЖКА

- Въвежданата функция не се показва отделно на безжичното дистанционно управление.
- Действителната мощност може да е различна от показваната на дисплея.

Функция „Пречистване” с Йонизатор

Йонизиращите частици, които излъчва разработеният от LG йонизатор, стерилизират бактериите и други вредни вещества във въздуха.

- 1 Натиснете , за да включите захранването.
- 2 Натиснете .
 - на дисплея се показва .
 - На дисплея на вътрешното тяло се показва .

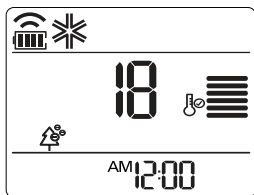

! БЕЛЕЖКА





- Можете да използвате тази функция, като натиснете , без да включвате климатика.
- Тази функция може да не се поддържа, в зависимост от модела.
- Не пипайте йонизатора по време на работа.

Автоматичен режим

(Искусствен интелект)

Модели, работещи само в режим на охлаждане

При работа в този режим скоростта на вентилатора и температурата се регулират автоматично, базирайки се на температурата на помещението.

- 1 За да включите захранването, натиснете .
- 2 За да изберете режим на автоматична работа, натиснете неколккратно .
 - На дисплея на екрана се извежда .
- 3 Натиснете  или , за да изберете желания работен код, ако температурата е повисока или по-ниска от желаната.

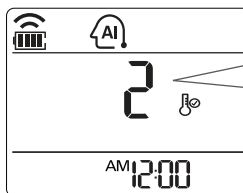

Код	Код
2	Охлаждане
1	Леко охлаждане
0	Поддържане на темп. в помещението
-1	Леко отопление
-2	Отопление



! БЕЛЕЖКА

- В този режим няма да можете да регулирате скоростта на вентилатора, но ще можете да задавате автоматично насочване на въздуха.
- В зависимост от модела, тази функция може и да не се поддържа.



Работа при автоматична смяна на функциите

Модели с топлинна помпа

При работа в този режим работният режим на климатика се сменя автоматично, за да се поддържа зададената температура.

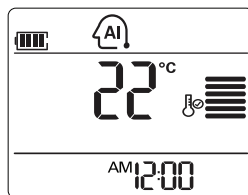
- 1 За да включите захранването, натиснете .
- 2 За да изберете режим на автоматична смяна на функциите, натиснете неколккратно .
 - На дисплея на екрана се извежда .





- 3 За да зададете желаната температура, натиснете  или .
 - Температурният диапазон е от 18°C ~30°C.
- 4 За да изберете скоростта на вентилатора, натиснете неколккратно .

! БЕЛЕЖКА

В зависимост от модела, някои функции може да не се поддържат.

Безшумен режим

Той се употребява за предотвратяване на потенциални вреди от съседни, намалява звука от външното тяло. Звукът на външното тяло в режим на охлаждане и нагряване се намалява с 3dB в сравнение с номиналния звук

- 1 За да включите захранването, натиснете .
- 2 Натиснете .
 - На дисплея на екрана се извежда .

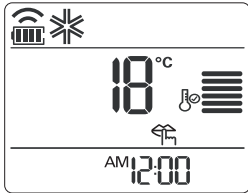

Функцията за Безшумен режим е налична под зададената най-ниска температура

- Обхват на работната температура за охлаждане : Вътрешно 18°C ~ 30°C, Външно 18°C ~ 43°C
- Обхват на работната температура за отопление : Вътрешно 16°C ~ 30°C, Външно 6°C ~ 24°C



! БЕЛЕЖКА

- Настройката е налична само при работа в режим Безшумен и E/Control не са достъпни по едно и също време. Ако натиснете E/Control при режим Безшумен, безшумен режим се освобождава и се включва E/Control.
- Мощността може да спадне при избор на режим безшумен за външното тяло.
- Тази функция не може да се използва при Въздушна циркулация, режим Овлажняване.

Режим на контрол на електричеството активен

Докарва ефекта на пестене на електроенергия. (Настройката е налична при режим на охлаждане на въздуха)

- 1 стъпка : Консумираната мощност в режим охлаждане се намалява с 20% в сравнение с номиналната консумирана мощност.
- 2 стъпка : Консумираната мощност в режим охлаждане се намалява с 40% в сравнение с номиналната консумирана мощност.

- 1 За да включите захранването, натиснете .
- 2 Натиснете .
 - На дисплея на екрана се извежда .

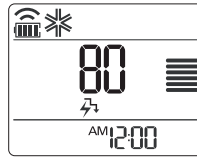

1 Стъпка Секция

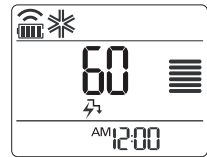

2 Стъпка Секция

Функцията за контрол на захранването активен е налична под зададената най-ниска температура :

- Обхват на работната температура за охлаждане : Вътрешно 18°C ~ 30°C, Външно 21°C ~ 32°C

! БЕЛЕЖКА

- При режим охлаждане тази функция може да се използва.
- Всеки път, когато се натисне активен E/Control на безжичното дистанционно, 1Step, 2Step, функциите се освобождават и се повтарят, а преключената желана температура се появява за 5 секунди.
- Мощността може да спадне при избор на режим контрол на електроенергията за външното тяло.

Яркост на дисплея на екрана

Можете да настроите яркостта на дисплея на вътрешното тяло.

- 1 Натиснете .
 - Включва/изключва екрана на дисплея.

! БЕЛЕЖКА

В зависимост от модела, някои функции може да не се поддържат.

Работа с климатика без дистанционно управление

В случай че дистанционното управление е недостъпно, за задействането на климатика може да използвате бутона Вкл./Изкл. В този случай обаче, скоростта на вентилатора се задава на висока степен.

При включване

- Отворете предния панел.
 - Повдигнете леко двете страни на панела.
- Натиснете бутона Вкл./Изкл.

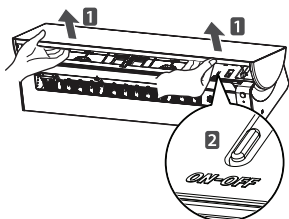

- Затворете предния панел веднага след като натиснете бутона за включване/изключване.
 - Натиснете леко надолу двете страни на панела.

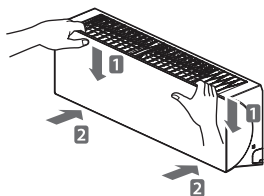

* В зависимост от модела, функциите могат да бъдат променени.

- При моделите с режими за охлаждане и отопление работният режим се променя в зависимост от температурата на помещението.

Стайна температура	Зададена температура	Работен режим
Под 21 °C	24°C	Работа в режим на отопление
Над 21 °C и под 24 °C	23°C	Работа в режим на обезвлажняване
Над 24 °C	22°C	Работа в режим на охлаждане

- При моделите, работещи единствено в режим на охлаждане, температурата се задава на 22°C.

При изключване

- Отворете предния панел.
 - Повдигнете леко двете страни на панела.
- Натиснете бутона Вкл./Изкл.
 - Предният панел се премества надолу. (Чува се щракване.)

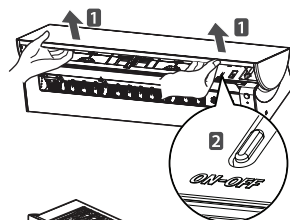

! БЕЛЕЖКА

- Ако не се чуе щракване и от двете страни, натиснете и двете страни на предния панел.



- * В зависимост от модела, функциите могат да бъдат променени.

Автоматично рестартиране на климатика

Когато след спиране на електрозахранването климатикът се включва повторно, тази функция възстановява предишната настройка. Тази функция е фабрично зададена по подразбиране.

Деактивиране на автоматичното рестартиране на климатика

- Отворете предния панел.
 - Повдигнете леко двете страни на панела.

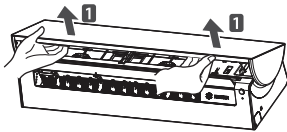

- Натиснете бутона Вкл./Изкл. и го задръжте натиснат в продължение на 6 секунди.
 - Ще се излъчи двукратен звуков сигнал „бип“, а светлинният индикатор ще премигне 8 пъти.

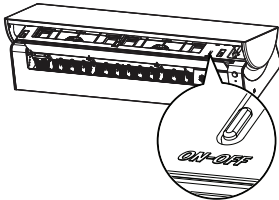

- За да реактивирате тази функция, натиснете бутона Вкл./Изкл. и го задръжте натиснат в продължение на 6 секунди. Климатикът ще излъчи двукратен звуков сигнал „бип“, а светлинен индикатор ще премигне 4 пъти.

* В зависимост от модела, функциите могат да бъдат променени.

! БЕЛЕЖКА

Ако натиснете и задръжите натиснат бутона Вкл./Изкл. за 3-5 секунди, вместо за 6 секунди, блокът ще превключи в режим на тест. В режим на тест блокът издухва силна въздушна струя за охлаждане в течение на 18 минути, след което се връща към зададеното по подразбиране фабрично задание.

ПОДДРЪЖКА

Ако климатикът няма да се използва за продължително време, изсушете климатика, за да го поддържате в най-добро състояние.

- 1 Изсушете климатика в режим Вентилатор за 3 до 4 часа и изключете от захранването. Може да има вътрешна повреда, ако в компонентите остане влага.
- 2 Преди отново да използвате климатика, изсушете вътрешните компоненти на климатика в режим Вентилатор за 3 до 4 часа. Това ще спомогне за премахване на миризмата, която се създава от влагата.

За да поддържате оптималната работа на уреда и да предотвратите възможното му повреждане, почиствайте климатика редовно.

* В зависимост от модела, тази функция може и да не се поддържа.

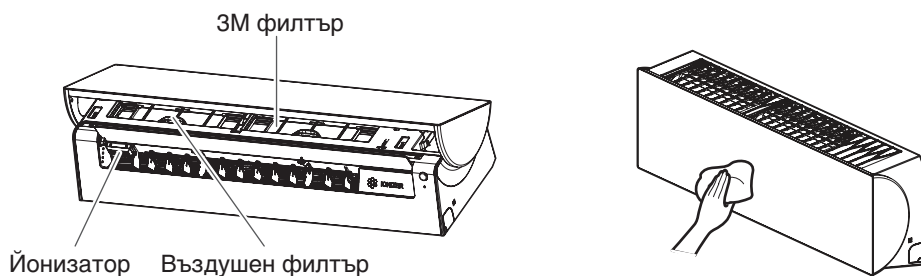

* В зависимост от модела, функциите могат да бъдат променени.

тип	Метод на почистване	Интервал
Въздушен филтър	Виж "Почистване на въздушния филтър"	2 седмици
Йонизатор	Вижте "Почистване на Йонизатор"	6 месеца
3M филтър	Вижте „Почистване на 3M филтър“	1 месец
вътрешното тяло	Почиствайте повърхността на вътрешното тяло като използвате мека, суха кърпа.	Редовно
	Почистете отводнителната тръба за кондензата.	На всеки 4 месеца
	Почистете отводнителната контейнер за кондензата.	Веднъж в годината
	Добре почистете топлообменника.	Веднъж в годината
	Сменете батериите на дистанционното управление.	Веднъж в годината
Външно тяло	За почистване на серпентините на топлообменника използвайте пара (консултирайте се с техническо лице).	Редовно
	Почистете вентилатора.	Веднъж в годината
	Почистете отводнителната контейнер за кондензата.	Веднъж в годината
	Уверете се, че целият вентилаторен блок е здраво закрепен.	Веднъж в годината
	Потвърдете, че електрическите компоненти са добре заварени.	Веднъж в годината
Почистете електрическите компоненти с въздух под налягане.	Веднъж в годината	

Почистване на йонизатор

- Изключете захранването и извадете щепсела от контакта.
 - Използвайте суха памучна кърпа, за да почистите праха.
- Забележка: Йонизатор може да не се предлага при някои модели.

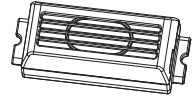
**⚠ ВНИМАНИЕ**

- Изключете електрозахранването и извадете захранващия кабел, преди да изпълните операциите по поддръжката на климатика, тъй като в противен случай това може да доведе до електрически удар.
- При почистване на филтрите никога не използвайте вода с температура над 40°C. Това може да доведе до тяхното деформиране или обезцветяване.
- При почистване на филтрите никога не използвайте летливи вещества. Те могат да повредят повърхността на продукта.
- Не мийте 3M филтър с вода, защото може да го повредите.

! БЕЛЕЖКА

- Мястото и формата на филтрите могат да се различават в зависимост от модела.
- Не забравяйте редовно да почиствате серпентините на топлообменника на външното тяло, тъй като натрупаната по тях мръсотия влошава работната ефективност и увеличава енергийните разходи.

Почистване на въздушния филтър

Почиствайте въздушния филтър веднъж на всеки 2 седмици, а ако се налага – и почесто.

- 1 Изключете климатика.
- 2 Натиснете  за около 3 секунди.
- 3 Отворете предния панел.
 - Повдигнете леко двете страни на панела.

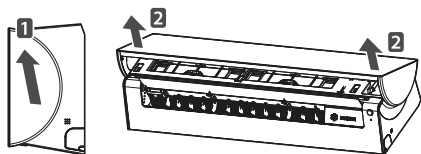

- 4 Хванете дръжката на въздушния филтър, вдигнете го леко и го извадете от блока.

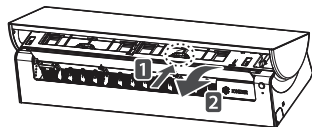

* В зависимост от модела, функциите могат да бъдат променени.

- 5 Почистете филтъра с прахосмукачка или с топла вода.
 - Ако мръсотията се сваля трудно, измийте филтъра с хладка вода и с миеш препарат.
- 6 Изсушете филтъра на сянка.
- 7 Поставете филтъра и затворете предния панел.
- 8 Натиснете  за около 3 секунди.
 - Предният панел се премества надолу. (Чува се щракване.)

! БЕЛЕЖКА

- Ако не се чуе щракване и от двете страни, натиснете и двете страни на предния панел.



Почистване на 3М филтъра

- 1 Изключете климатика.
- 2 Натиснете  за около 3 секунди.
- 3 Отворете предния капак и извадете въздушния филтър (вижте „Почистване на въздушния филтър“).
- 4 Извадете 3М филтъра

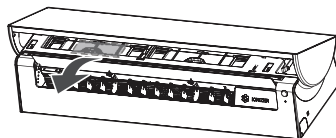

* В зависимост от модела, функциите могат да бъдат променени.

- 5 Използвайте прахосмукачка, за да премахнете прахта, Не се промива 3М филтъра с вода, тъй като филтърът може да бъде повреден.

! БЕЛЕЖКА

-  (Бутон за филтъра) може да се използва, след като дистанционното управление се изключи.

! БЕЛЕЖКА

- Ние предлагаме промяна на 3М филтъра на всеки 6 месеца.
- Местоположението на филтрите може да е различно, в зависимост от модела.
- Ако ви трябват още филтри, моля, свържете се с LG сервизния център. (Направете справка с гаранционната карта)

ОТКРИВАНЕ И ОТСТРАНЯВАНЕ НА НЕИЗПРАВНОСТИ

Функция за самодиагностика

В този продукт е вградена функция за самодиагностика. Ако възникне някаква грешка, индикаторът на вътрешното тяло ще започне да мига на интервали от по 2 секунди. Ако това се случи, свържете се с вашия местен дилър или сервизен център.

Преди да потърсите сервизно обслужване

Преди да се обадите на сервизния център, проверете описаните по-долу проблеми: Ако проблемът не се отстранява, свържете се с вашия местен сервизен център.

Проблем	Възможни причини	Коригиращи действия
Уредът не работи нормално.	• Усеща се миризма на изгоряло и странен звук от уреда.	• Климатикът се е изключил автоматично след предварително зададено време.
	• От вътрешното тяло изтича вода, дори и когато нивото на влажността е ниско.	
	• Захранващият кабел е повреден или излъчва много топлина.	
	• Превключвател, прекъсвач (за обезопасяване, заземяване) или предпазител не функционират правилно.	
Климатикът не работи.	• Климатикът е изключен от контакта.	• Проверете дали захранващият кабел е включен в контакта.
	• Изгорял е предпазител или електрозахранването е блокирано.	• Сменете предпазителя или проверете дали прекъсвачът не е изключил.
	• Спиране на електрозахранването.	• При спиране на електрозахранването, изключете климатика. • След възстановяване на електрозахранването изчакайте 3 минути, след което включете климатика.
	• Мрежовото напрежение е много високо или много ниско.	• Проверете дали прекъсвачът не е изключил.
	• Климатикът се е изключил автоматично след предварително зададено време.	• Натиснете бутона на захранването отново.
	• Неправилно поставена батерия в дистанционното управление.	• Поставена ли е батерия в дистанционното управление? Правилно ли са разположени полюсите на батерията (+), (-)? • Дори и след като сте проверили горния списък, климатикът не работи. Поставете нови батерии. Поставете нови батерии.

Проблем	Възможни причини	Коригиращи действия
Климатикът не генерира студен въздух.	• Въздухът не циркулира правилно.	• Уверете се дали няма завеси, щори или мебели, които да блокират предната част на климатика.
	• Въздушният филтър е замърсен.	• Почиствайте въздушния филтър на всеки 2 седмици. • За по-подробна информация вижте “Почистване на въздушния филтър”.
	• Температурата на помещението е много висока.	• През лятото охлаждането на вътрешния въздух може да отнеме известно време. • В такъв случай, за да охладите бързо вътрешния въздух, изберете режим на форсирано охлаждане.
	• Студеният въздух излиза от помещението.	• Убедете се, че от местата за проветряване на помещението не излиза студен въздух.
	• Желаната температура е по-висока от зададената.	• Задайте желаната температура на ниво, което да е по-ниско от текущата температура в помещението.
	• В близост има нагревателен уред.	• Когато климатикът работи, избягвайте използването на други източници на топлина като електрически печки или газови горелки.
	• Избран е режим на циркулация на въздуха.	• При работа в режим на циркулация на въздуха климатикът работи без да охлажда или затопля вътрешния въздух. • Превключете работния режим на охлаждане.
	• Външната температура е твърде висока.	• Охлаждащият ефект може да не бъде достатъчен.
Климатикът не генерира топъл въздух.	• Когато е стартиран режим на отопление. • Жалюзите са почти затворени и въздушният поток не излиза навън. • Въпреки че външното тяло вече е започнало да работи.	• Този симптом е нормален. • Изчакайте, докато уредът подготвя топъл въздух. • Тази функция подготвя издухване на топъл въздух.
	• Изпълнява се режим на размразяване във външното тяло.	• В режим на отопление се образува лед/скреж върху бобините, когато спадне външната температура. • Тази функция отстранява слоя скреж от бобината. • Изчакайте, докато завърши тази операция. Тя продължава около 15 мин.
	• Външната температура е твърде ниска.	• Отоплителният ефект може да не бъде достатъчен.

Проблем	Възможни причини	Коригиращи действия
Климатикът спря по време на работа.	<ul style="list-style-type: none"> • Климатикът внезапно изключи. 	<ul style="list-style-type: none"> • Може би е включена функцията Таймер. Ако функцията Таймер е включена, климатикът може да изключи. • Проверете дали настройката на таймера е правилна."
	<ul style="list-style-type: none"> • По време на работа токът спря. 	<ul style="list-style-type: none"> • Има функция за автоматично рестартиране. Тя е настроена по подразбиране. • Тази функция може да включи уреда автоматично, когато електроподаването бъде възстановено. • Ако живеете в район, където често спира токът, тази функция ще е полезна.
Вътрешното тяло все още работи, макар че ахранването е изключено.	<ul style="list-style-type: none"> • Изпълнява се режим на автоматично почистване. • Тази функция е предназначена за отстраняване на останалата влага от вътрешното тяло. 	<ul style="list-style-type: none"> • Изчакайте функциите да завършат. • Възпира растежа на гъбички. Ако не желаете тази функция, можете да я изключите с натискане на бутона.
От въздушния изход на вътрешното тяло излиза мъгла.	<ul style="list-style-type: none"> • Охладеният въздух от климатика образува мъгла. 	<ul style="list-style-type: none"> • Когато стайната температура спадне, явлението изчезва.
От външния уред изтича вода.	<ul style="list-style-type: none"> • В режим на отопление от топлообменника капе кондензирана вода. 	<ul style="list-style-type: none"> • Този симптом изисква да се монтира отводнителен маркуч под ваната на дъното • Свържете се с монтажника, който е инсталирал уреда.
Шум или вибрации при работа.	<ul style="list-style-type: none"> • Щракане Щракане може да се чуе, когато уредът се стартира или спира, поради движение на реверсивния клапан. • Скърцане Пластмасовите части на вътрешното тяло издават звук при свиване и разширяване поради внезапна температурна промяна. • Звук от течаща вода, звук от духане Циркулирането на охладителната течност в климатика превключва. 	<ul style="list-style-type: none"> • Това са нормални симптоми. • След малко шумът ще спре.
Вътрешното тяло издава миризма.	<ul style="list-style-type: none"> • Въздухът мирише лошо, защото вътрешното тяло е поело миризма на плесен или цигари и я изпуска при издухване на въздуха. 	<ul style="list-style-type: none"> • Ако миризмата не изчезва, трябва да измиете филтъра или топлообменника. • Свържете се с монтажника, който е инсталирал климатика.

