



KÄYTTÖOHJE

3D Blu-ray™/ DVD Kotiteatterijärjestelmä

Lue nämä käyttöohjeet huolellisesti ennen laitteen käyttöä ja säilytä niitä tulevaa tarvetta varten.

BH6240C (BH6240C, S63S1-S, S63T1-W)

Turvallisuusohjeet



VAARA: ÄLÄ AVAA KOTELOA (TAI TAKALEVYÄ). JOTTA VÄLTTYISIT SÄHKÖISKUILTA. SISÄLLÄ EI OLE KÄYTTÄJÄN HUOLLETTAVISSA OLEVIA OSIA. JÄTÄ HUOLTOTOIMET VALTUUTETUN HUOLLON TEHTÄVÄKSI.



Tämä nuolikärkinen salama tasasivuisen kolmion sisällä on tarkoitettu varoittamaan käyttäjää tuotteen kotelon sisällä olevasta eristämättömästä vaarallisesta jännitteestä, jonka voimakkuus voi riittää aiheuttamaan ihmisille sähköiskun vaaran.



Huutomerkki tasasivuisen kolmion sisällä on tarkoitettu huomauttamaan käyttäjää tuotedokumentaation sisältämistä tärkeistä käyttö- ja huolto-ohjeista.

VAROITUS: TULIPALON TAI SÄHKÖISKUN VAARAN VÄLTÄMISEKSI ÄLÄ JÄTÄ TÄTÄ LAITETTA ALTTIIKSI SATEELLE TAI KOSTEUDELLE.

VAROITUS: Älä asenna laitetta ahtaaseen tilaan, kuten kirjahyllyyn tai vastaavaan tilaan.

VAARA: Älä tuki mitään tuuletusaukkoja. Asenna tuote valmistajan ohjeiden mukaisesti. Kotelon aukot ovat tuuletusta varten ja ne varmistavat tuotteen luotettavan toiminnan sekä suojaavat sitä ylikuumenemiselta. Aukkoja ei saa koskaan tukkia sijoittamalla tuote vuoteelle, sohvalle, matolle tai muulle vastaavalla pinnalle. Tätä tuotetta ei saa upposentaa esimerkiksi kirjahyllyyn tai laitetelineeseen, ellei järjestetä riittävästi tuuletusta tai asennusta tehdä valmistajan ohjeiden mukaisesti.



Muiden kuin tässä ohjeessa määriteltyjen toimien, säätöjen tai menetelmien käyttö voi johtaa vaaralliselle säteilylle altistumiseen.

VAROITUS koskien virtajohtoa

Useimmat laitteet suositellaan liitettäväksi omaan virtapiiriin;

Se tarkoittaa yhtä pistorasiaa, joka syöttää virtaa ainoastaan kyseiseen laitteeseen, ja jossa ei ole muita pistorasioita tai haaraliittymiä. Lue käyttöoppaan teknisten tietojen sivu ja varmista asiasta. Älä ylikuormita pistorasioita. Pistorasioiden ylikuormitus, löysät tai vaurioituneet pistorasiat, jatkojohdot, kuluneet ja rispaantuneet virtajohdot tai murtunut sähköjohdon eriste ovat vaaraksi. Mikä tahansa näistä saattaa aiheuttaa sähköiskun tai tulipalon. Tarkista säännöllisesti laitteen virtajohto, ja jos se näyttää vaurioituneelta tai heikentyneeltä, vedä pistoke irti pistorasiasta, älä jatka laitteen käyttöä, vaan vaihdata johto uuteen tarkalleen samanlaiseen osaan valtuutetussa huoltopisteessä. Suojaa virtajohto fyysiseltä tai mekaaniselta väärinkäytöltä niin, ettei se kierry tai mene tiukalle mutkalle ja ettei se jää nipistyksiin, puristuksiin oven väliin tai ettei sen päälle a stuta. Kohdista huomio erityisesti pistokkeisiin, pistorasioihin ja kohtaan, jossa virtajohto tulee ulos laitteesta. Päävirta katkaistaan laitteesta vetämällä virtajohdon pistoke irti pistorasiasta. Varmista tuotetta asennettaessa, että virtajohdon pistokkeeseen pääsee helposti käsiksi.

Tämä laite on varustettu irrottavalla paristolla tai akulla.

Pariston tai akun irrottaminen laitteesta

turvallisella tavalla: Poista vanha paristo tai akkupakkaus ja asenna se takaisin noudattamalla näitä vaiheita päinvastaisessa järjestyksessä. Ympäristön saastumisen estämiseksi ja mahdollisten terveydelle haitallisten vaikutusten välttämiseksi, on vanhat paristot tai akut hävitettävä toimittamalla ne keräyspisteisiin tai kierrätyssäiliöihin. Älä hävitä paristoja tai akkuja kotitalousjätteen tai muun sekajätteen kanssa. Suosittelemme, että käytät paikallista ja ilmaista paristojen ja akkujen palautusjärjestelmää. Älä altista akkua liialliselle kuumuudelle kuten suoralle auringonvalolle, tullelle tai vastaavalle.

VAARA: Laitetta ei saa asettaa alttiiksi vuotavalle tai roiskevedelle eikä nesteitä sisältäviä esineitä, kuten maljakoita, saa asettaa laitteen päälle.

Vanhojen laitteiden hävittäminen



1. Kaikki elektroniset laitteet ovat ongelmajätettä, joten ne on toimittava paikalliseen keräyspisteeseen.
2. Vanhan laitteen asianmukainen hävittäminen ehkäisee mahdollisia ympäristöön ja terveyteen kohdistuvia haittavaikutuksia.
3. Lisätietoa vanhan laitteen hävittämisestä saat ottamalla yhteyden paikallisiin viranomaisiin, kierrätyskeskukseen tai myymälään, josta ostit laitteen.

Käytettyjen paristojen/akkujen hävitys



1. Mikäli paristo tai akku sisältää yli 0.0005 % elohopeaa, 0.002 % kadmiumia tai yli 0.004 % lyijyä, voi tämä symboli sisältää näiden kemiallisten aineiden lyhenteet kuten elohopea (Hg), kadmium (Cd) tai lyijy (Pb).
2. Kaikki paristot/akut tulisi hävittää erikseen kotitalousjätteestä ja ne tulisi toimittaa hävitettäväksi valtion tai paikallisten viranomaisten osoittamaan keräyspisteeseen.
3. Käytettyjen paristojen/akkujen oikea hävitystapa auttaa estämään mahdollisia negatiivisia vaikutuksia ympäristölle, eläin- ja ihmisterveydelle.
4. Käytettyjen paristojen/akkujen hävityksestä saat lisätietoja ottamalla yhteyttä paikallisiin viranomaisiin, jätteenkäsittely-yhtiöön tai tuotteen hankintapaikkaan.

Huomautus koskien langattomia tuotteita Euroopan Unionissa

CE 0197

LG Electronics vakuuttaa vastuullisesti, että tämä tuote / nämä tuotteet noudattavat tärkeitä ja olennaisia määräyksiä sekä muita vastaavia direktiivien 1999/5/EC, 2004/108/EC, 2006/95/EC, 2009/125/EC ja 2011/65/EU vaatimuksia.

Ota yhteyttä seuraavaan osoitteeseen mikäli haluat kopion yhdenmukaisuustodistuksesta DoC (Declaration of Conformity).

Yhteydenoton tiedot tuotteen soveltuvuudelle:

LG Electronics Inc.
EU Representative, Krijgsman 1,
1186 DM Amstelveen, The Netherlands

- Huomaa, että tämä EI ole asiakaspalvelun yhteydenottopiste. Kun haluat asiakaspalvelun tietoja, katso takuukortti tai ota yhteyttä jälleenmyyjään, jolta ostit tämän tuotteen.

Vain sisätiläkäyttöön.

RF Säteilyaltistustila

Tämä laite tulisi asentaa ja sitä tulisi käyttää 20 cm minimietäisyydellä kehosi ja radiaattorin välillä.

Huomautuksia tekijänoikeuksista

- Koska AACS (Advanced Access Content System) on hyväksytty sisällönsuojausjärjestelmänä Blu-ray levyformaatile, käytöltään samanlainen kuin CSS (Content Scramble System) DVD-formaatile, tiettyjä rajoituksia esiintyy AACS-suojatun sisällön toistossa, analogisignaalin lähdössä, jne. koskevat tietyt rajoitukset. Laitteen toiminta ja rajoitukset saattavat vaihdella riippuen laitteen ostopäivästä, sillä AACS on saattanut ottaa käyttöön tai muuttaa rajoituksia tämän tuotteen valmistamisen jälkeen.
- Lisäksi, BD-ROM ja BD+ merkkejä käytetään sisällönsuojausmenetelmänä Blue-ray levyformaatile, mikä tarkoittaa tiettyjä rajoituksia, mukaanlukien toistorajoituksia BD-ROM merkitylle ja/tai BD+ suojatulle sisällölle. Lisätietoja AACS-, BD-ROM- ja BD+-lyhenteistä ja tästä laitteesta on saatavissa valtuutetusta huoltopisteestä.
- Monet BD-ROM/DVD-levyt on kopiosuojattu. Täten sinun tulee kytkeä soitin suoraan TV-laitteeseen, ei videonauhuriin. Kopiosuojatun levyn toimaminen videonauhurin kautta aiheuttaa häiriöitä kuvatoistoon.
- Tässä tuotteessa käytetään kopiosuojaustekniikkaa, joka on suojattu US-patenteilla ja muilla teollisoikeuksien suojilla. Tämän tekijänoikeussuojausmenetelmän käyttö on hyväksyttävä Rovi Corporationin toimesta ja se on tarkoitettu kotitalouskäyttöön, sekä muihin rajoitettuihin katselukäyttöihin ellei muissa tapauksissa Rovi Corporation ole sitä hyväksynyt. Käänteistekniikka tai purkaminen on kielletty.
- Amerikan yhdysvaltojen muiden maiden tekijänoikeuslainsäädäntöjen mukaan tv-ohjelmien, videonauhojen, BD-ROM-, DVD- ja CD-levyjen ja muun materiaalin luvaton tallentaminen, käyttö, esittäminen, levittäminen tai muuttaminen voi johtaa siviili- tai rikosoikeudellisiin seuraamuksiin.

TV- värijärjestelmää koskeva tärkeä huomautus

Tämän soittimen värijärjestelmä voi erota johtuen toistettavista levyistä.

Esimerkiksi, kun soitin toistaa NTSC- värijärjestelmällä tallennettuja levyjä, kuva lähetetään NTSC- signaalina.

Vain moniväri TV voi vastaanottaa kaikkia soittimesta lähetettyjä signaaleja.

- Mikäli sinulla on PAL- värijärjestelmällä varustettu TV, näet vääristettyä kuvaa käytettäessä NTSC järjestelmällä tallennettuja levyjä tai videoita.
- Moniväri TV muuntaa värijärjestelmän automaattisesti tulosignaalien mukaisesti. Mikäli värijärjestelmä ei muutu automaattisesti, sammuta laite ja käynnistä uudelleen tarkastaaksesi, onko näytöllä normaalia kuvaa.
- Jos levy on tallennettu NTSC värijärjestelmällä, ja se näkyisi hyvin TV:ssä, soitin ei kuitenkaan kykene tallentamaan näitä oikein.

Varoitus

- 3D-sisällön katselu pitkäaikaisesti voi aiheuttaa huimausta ja väsymystä.
- Emme suosittele sairaiden, lapsien ja raskaana olevien henkilöiden katsomaan 3D-sisältöä.
- Mikäli sinulla on päänsärkyä, olet väsynyt tai sinulla on huimausta 3D-sisällön katselemisen aikana, suosittelemme jyrkästi keskeyttämään toiston ja lepäämään niin kauan, kunnes olosi on jälleen normaali.

Sisällysluettelo

1 Aloitus

- 2 Turvallisuusohjeet
- 8 Johdanto
- 8 – Tässä käyttöohjeessa käytetään seuraavia toistettavia levyjä ja symboleita
- 9 – Kun “” Symbol Display
- 9 – Aluekoodi
- 9 – Järjestelmän valinta
- 10 Kaukosäädin
- 11 Etupaneeli
- 11 Takapaneeli

2 Liitäntä

- 12 Järjestelmän sijoitus
- 13 Kaiuttimen liitäntä
- 13 – Kaiuttimien liitäntä soittimeen
- 14 Liittäminen TV:hen
- 15 – Mikä on SIMPLINK?
- 15 – ARC (Audion paluukanava) toiminto
- 16 – Näyttötarkkuusasetukset
- 17 Antenniliitäntä
- 17 Ulkoisen laitteen kytkennät
- 17 – AUC-liitäntä
- 18 – PORT. IN-liitäntä
- 18 – OPTICAL IN-liitäntä
- 19 Kotiverkon liitäntä
- 19 – Langallinen verkkoliitäntä
- 20 – Langallisen verkon käyttöönotto

3 Järjestelmäasetukset

- 22 Alkuvalmistelu
- 23 Asetukset
- 23 – Setup-asetusten teko
- 24 – [VERKKO]-valikko
- 25 – [NÄYTÄ]-valikko
- 26 – [KIELI]-valikko
- 27 – [ÄÄNI]-valikko
- 28 – [LUKITUS]-valikko
- 29 – [MUUT]-valikko

- 31 Äänitehoste

4 Käyttö

- 32 Aloitusvalikko (Home)
- 32 – Aloitusvalikon [Aloitus] käyttö
- 32 – SmartShare käyttö
- 33 Liitettyjen laitteiden toistaminen
- 33 – Levyn toistaminen
- 33 – Blu-ray 3D-levyjen toisto
- 34 – Tiedoston toisto levyltä/USB-laitteelta
- 35 – Tiedoston toisto android-laitteessa
- 36 – Tiedoston toisto verkkopalvelimella
- 36 Laitteen liittäminen kotiverkon tietokoneeseen
- 36 – SmartShare-ohjelman (DLNA) asentaminen
- 37 – Tiedostojen ja kansioiden jakaminen
- 37 – Järjestelmävaatimukset
- 38 Yleinen toisto
- 38 – Video- ja audiosisällön perustoiminnot
- 38 – Valokuvasisällön perustoiminnot
- 38 – Levyvalikon käyttö
- 39 – Palaa toistoon
- 39 – Viimeisimmän kohtauksen muisti
- 40 Kuvaruutunäyttö
- 40 – Ohjatakseksi videon toistoa
- 41 – Ohjatakseksi valokuvanäkymää
- 42 Edistynyt toisto
- 42 – Jatkuva toisto
- 42 – Tietyn osion uudelleentoisto
- 42 – Valitun ajan toisto
- 43 – Tekstityskielen valinta
- 43 – Erilaisen audion kuuntelu
- 43 – Erialaisten kuvakulmien katselu
- 43 – TV:n kuvasuhteen muuttaminen
- 44 – Tekstityskoodisivun muuttaminen
- 44 – Kuvatilan muuttaminen
- 45 – Sisältötietojen katselu
- 45 – Sisältölistakuvauksen muuttaminen
- 45 – Tekstitystiedoston valinta
- 46 – Musiikin kuuntelu kuvaesityksen aikana
- 46 – Toistaa 3D-koodatun tiedoston
- 47 Lisäominaisuudet
- 47 – BD-LIVE™ sisällöstä nauttiminen
- 47 – LG AV Remote

- 47 - Private-äänitila
- 48 Radiotoiminnot
- 48 - Radion kuuntelu
- 48 - Radioasemien uudelleenasetus
- 48 - Tallennetun aseman poisto
- 48 - Kaikkien tallennettujen asemien poisto
- 48 - Huonon FM vastaanoton parantaminen
- 48 - Katso tietoja radioasemasta
- 49 Bluetooth-tekniologian käyttö
- 49 - Bluetooth-laitteisiin tallennetun musiikin kuunteleminen
- 51 Premiumin käyttö
- 51 LG Smart World -ohjelmiston käyttö
- 52 - Sisäänkirjautuminen
- 52 - Online sisällön hakeminen
- 53 My Apps -valikon käyttäminen
- 61 - AVCHD (Advanced Video Codec High Definition)
- 62 - Tietoa DLNA:sta
- 62 - Teräväpiirtotoiston laitteistovaatimukset
- 62 - Huomautuksia yhteensopivuudesta
- 63 Audion Ulostulon tekniset tiedot
- 64 Aluekoodilista
- 65 Kielikoodilista
- 66 Tavaramerkit ja lisenssit
- 68 Tekniset tiedot
- 70 Huolto
- 70 - Laitteen käsittely
- 70 - Huomautuksia levyistä
- 71 Tärkeää tietoa koskien verkkopalveluja

5 Vianetsintä

- 54 Vianetsintä
- 54 - Yleistä
- 55 - Verkko
- 56 - Kuva
- 56 - Son
- 56 - Asiakastuki
- 56 - Huomautus koskien avointa lähdekoodia

6 Liite

- 57 TV:n ohjaus toimitukseen kuuluvalla kaukosäätimellä
- 57 - Kaukosäätimen asetus TV:n ohjaamista varten
- 58 Verkko-ohjelman päivitys
- 58 - Huomautus koskien verkon päivitystä
- 58 - Ohjelmistopäivitys
- 60 Lisätietoja
- 60 - Tiedostovaatimukset

Jotkin sisällöt tässä ohjekirjassa voivat erota soittimesi osalta riippuen soittimen ohjelmistosta tai palveluntuottajastasi.

1

2

3

























4

5

6

Johdanto

Tässä käyttöohjeessa käytetään seuraavia toistettavia levyjä ja symboleita

Media/Termi	Logo	Symboli	Kuvaus
Blu-ray			<ul style="list-style-type: none"> Levyt, kuten ostettavat tai vuokrattavat elokuvat "Blu-ray 3D" -levyt ja "VAIN Blu-ray 3D" -levyt. BDAV-formaatissa tallennetut BD-R/RE-levyt.
		  	<ul style="list-style-type: none"> Elokuvia, musiikkia tai valokuvia sisältävät BD-R/RE-levyt. ISO 9660+JOLIET, UDF tai UDF Bridge-formaatit
DVD-ROM DVD-R DVD-RW DVD+R DVD+RW (8 cm, 12 cm)			<ul style="list-style-type: none"> Levyt, kuten ostettavat tai vuokrattavat elokuvat Vain elokuvatilaa ja viimeistelty elokuva Tukee myös kaksikerroslevyjä
			Viimeistelty AVCHD-formaatti
		  	<ul style="list-style-type: none"> Elokuvia, musiikkia tai valokuvia sisältävät DVD±R/RW-levyt. ISO 9660+JOLIET, UDF tai UDF Bridge-formaatit
DVD-RW (VR) (8 cm, 12 cm)			Vain VR-tila ja viimeistely
Audio CD (8 cm, 12 cm)			Audio CD
CD-R/RW (8 cm, 12 cm)		  	<ul style="list-style-type: none"> Elokuvia, musiikkia tai valokuvia sisältävät CD-R/RW-levyt. ISO 9660+JOLIET, UDF tai UDF Bridge-formaatit
Huomio	–		Kuvaa tärkeitä tietoja ja käyttöominaisuuksia.
Varoitukset	–		Kuvaa varoituksia, jotka estävät mahdolliset vahingot väärinkäytöstä johtuen.

! Huomio

- Tämä laite ei voi toistaa kaikkia CD-R/RW- (tai DVD±R/RW)-levyjä, jos tallennuslaitteen tai CD-R/RW- tai (DVD±R/RW)-ominaisuudet estävät tämän.
- Kaikkia tallennettuja (CD-R/RW- tai DVD±R/RW, BD-R/RE)-levyjä ei voida toistaa, jos tallennusohjelma tai viimeistely estävät tämän.
- Tietokoneella, DVD- tai CD-tallentimella tallennettuja BD-R/RE-, DVD±R/RW- ja CD-R/RW-levyjä ei voi toistaa jos levy on vaurioitunut tai likainen, tai jos soittimen lukupäässä on likaa tai kondensoitunutta vettä.
- Jos tallennat levyn tietokoneessa, sitä ei aina voida toistaa, vaikka muoto olisi yhteensopiva, jos levyä laadittaessa käytetyn ohjelman asetukset estävät tämän. (Saat lisätietoa ohjelman julkaisijalta)
- Tämän soittimen hyvä toiston laatu saavutetaan, kun levyt ja tallenteet ovat standardien mukaisia.
- Valmiiksi tallennetut DVD-levyt toistetaan automaattisesti näiden standardien mukaisesti. Tallennettaville levyille on olemassa useita eri tiedostomuotoja. (Esimerkiksi MP3- ja WMA-tiedostoille on määritetty muoto CD-R-levyjä varten)
- Asiakkaiden tulisi huomioida, että lupa vaaditaan MP3/WMA-tiedostojen ja musiikin lataamiseen internetistä. Yrityksellämme ei ole oikeutta antaa tällaista lupaa. Lupa on aina pyydettyä tekijänoikeuksien omistajalta.
- Sinun täytyy asettaa levyformaatin toiminto kohtaan [Mastered], jotta levyt voidaan tehdä yhteensopiviksi LG:n soittimien kanssa formatoidessa uudelleenkirjoitettavia levyjä. Asetettaessa toiminnon kohtaan Live System, et voi käyttää sitä LG-soittimessa. (Mastered/Live File System: Levyn formatointijärjestelmä käyttäjäjärjestelmälle Windows Vista)

Kun "⓪" Symbol Display

"⓪" saattaa ilmestyä TV-ruudulle käytön aikana ja osoittaa sen, että käyttöohjeessa mainittu toiminto ei ole käytettävissä tietyssä tallenteessa.

Aluekoodi

Tämän laitteen aluekoodi on painettu laitteen takaosaan. Tämä laite voi toistaa vain BD-ROM- ja DVD-levyjä jotka on merkitty laitteen takaosaan tai kaikkia "ALL".

Järjestelmän valinta

Avaa levykelkka painamalla painiketta

▲ (OPEN/CLOSE) ja tämän jälkeen painamalla painiketta ■ (PAUSE) ja pitämällä sitä painettuna alas yli viisi sekuntia värijärjestelmän (PAL/NTSC/AUTO) muuttamiseksi.

Kaukosäädin

1

Aloitus

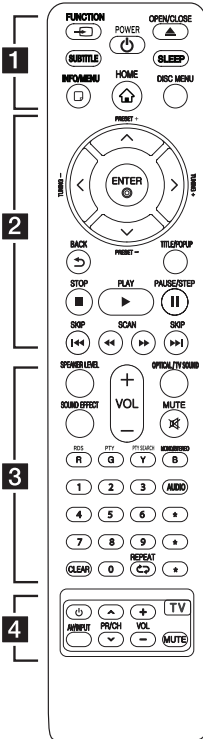

Akun vaihto

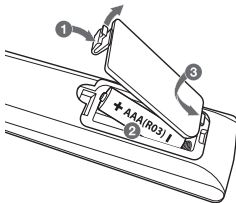

Irrota paristokotelon suojus kaukosäätimen takaosasta ja aseta yksi R03-paristo (AAA koko) koteloon huomioiden napaisuuden merkinnät **+** ja **-** paristossa sekä kotelossa.

1

FUNCTION: Vaihtaa tulolähteen.

SUBTITLE: Valitsee tekstityksen kielen.

(POWER): Kytkee laitteen päälle/pois.

▲ (OPEN/CLOSE): Levyn poisto ja sisäänpano.

SLEEP: Asettaa tietyn aikajakson laitteen sammuustoiminolle.

INFO/MENU (□): Näyttää/piilottaa kuvaruutuvalikon.

HOME (△): Näyttää [Home Menu] -valikon tai poistuu siitä.

DISC MENU: Siirtyä levyn valikkoon.

2

Nuolipainikkeet (▲/▼/◀/▶):

Käytetään valikkovaihtoehtojen valitsemiseen.

PRESET +/-: Valitsee radio-ohjelman.

TUNING +/-: Virittää halutun radioaseman.

ENTER (⊙): Vahvistaa valikon kohdan valinnan.

BACK (↵): Sulkee valikon tai palaa edelliselle sivulle.

TITLE/POPUP: Näyttää DVD:n päävalikon tai BD-ROM-levyn ponnahdusvalikon, mikäli tällainen on käytettävissä.

■ (STOP): Pysäyttää toiston.

▶ (PLAY): Aloittaa toiston.

⏸ (PAUSE/STEP): Keskeyttää toiston.

⏮/⏭ (SKIP): Siirtyä seuraavaan tai edelliseen tiedostoon/raitaan/kappaleeseen.

◀/▶ (SCAN): Haku taaksepäin tai eteenpäin.

3

SPEAKER LEVEL: Asettaa halutun kaiuttimen äänitason.

SOUND EFFECT: Valitsee äänitehostetilän.

VOL +/-: Säätelee kaiuttimen äänenvoimakkuutta.

OPTICAL/ TV SOUND: Vaihtaa tulolähteeksi optisen tulon.

MUTE: Mykistää laitteen äänen.

Väriilliset (R, G, Y, B) painikkeet:

- Käytä BD-ROM -valikkojen navigoimiseen. Niitä käytetään myös valintanäppäiminä tietyille valikoille.

- B painike: Valitsee monon/ stereon FM-tilassa.

RDS: Radiodatajärjestelmä.

PTY: Näyttää RDS-ohjelmatyypin.

PTY SEARCH:

Hakee ohjelmatyypin.

Numeronäppäimet 0-9 Valitsee valikon numeroidut kohteet.

CLEAR: Poistaa merkin hakuvalikossa tai numeron salasanaa syötettäessä.

REPEAT (↺): Toistaa uudelleen halutun osion tai jakson.

AUDIO: Valitsee äänen kielen tai äänen kanavan.

***:** Ei toimintaa.

4

TV-painikkeet: Katso sivu 57.

Etupaneeli

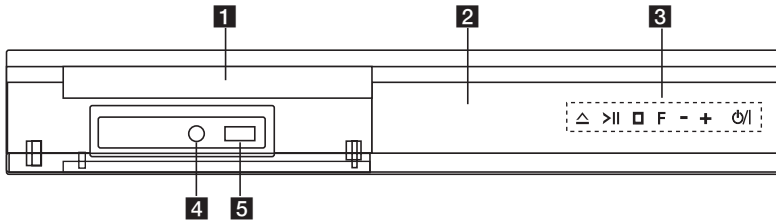

- | | |
|------------------------------------|---------------------|
| 1 Levykelkka | 4 PORT. IN |
| 2 Näyttöruutu | 5 USB-portti |
| 3 Käyttöpainikkeet | |
| △ (Avaa / Sulje) | |
| > (Toista / Tauko) | |
| □ (Pysäytä) | |
| F (Toiminta) | |
| Vaihtaa tulolähteen tai toiminnon. | |
| -/+ (Volume) | |
| ⏻ / (Teho) | |

Takapaneeli

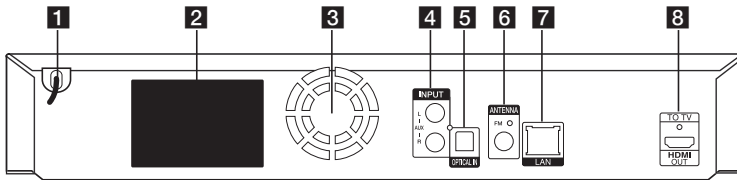

- | | |
|-------------------------------|-------------------------|
| 1 Virtajohto | 7 LAN-liitäntä |
| 2 Kaiuttimien liitäntä | 8 HDMI OUT TO TV |
| 3 Cooling Fan | |
| 4 AUX (L/R) INPUT | |
| 5 OPTICAL IN | |
| 6 Antennin liitäntä | |

Järjestelmän sijoitus

Seuraavassa kuvassa on esimerkki järjestelmän sijoittamisesta. Ota huomioon, että näiden ohjeiden kuvat poikkeavat laitteen todellisesta ulkonäöstä ja että ne ovat vain viitteellisiä.

Parhaan mahdollisen surround-äänien vastaanottamiseksi, kaikkien muiden kaiuttimien, paitsi bassokaiuttimen täytyy olla samalla etäisyydellä kuuntelupaikasta (A).

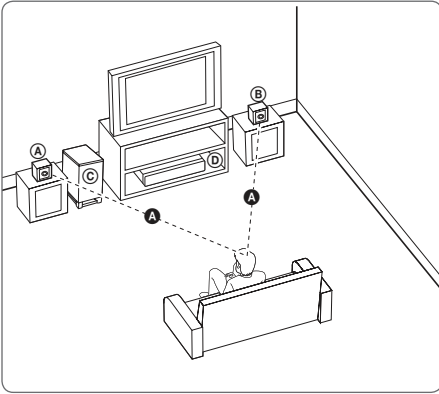

(A) Vasen etukaiutin (L)

(B) Oikea etukaiutin (R):

Aseta etukaiuttimet näytön tai monitorin sivuille ja niin näytön pinnan kanssa tasossa kuin mahdollista.

(C) Bassokaiutin:

Bassokaiuttimen sijainti ei ole tarkka koska matalat bassoäänet eivät ole suuntaavia. Mutta on aina parempi asettaa bassokaiutin etukaiuttimien lähelle. Käännä sitä hieman huoneen keskiosaa kohti seinäheijastumien pienentämiseksi.

(D) Yksikkö

! Huomio

- Ole varovainen ja varmista ettei lapset aseta käsiään tai mitään muita esineitä *kaiuttimien aukkoihin.
*Kaiuttimen aukko: Runsaan bassoäänien reikä kaiuttimen kotelossa (suojattu).
- Kaiuttimet voivat sisältää magneettisia osia, joten värihäiriöitä voi esiintyä CRT-TV-näytöllä tai PC-näytöllä. Käytä kaiuttimia kaukana TV-näytöstä tai PC-näytöstä.
- Poista vinyyli suojeus ennen alibassokaiuttimen käyttöönottoa.

Kaiuttimen liitäntä

Kaiuttimien liitäntä soittimeen

1. Liitä johdot laitteeseen.
Kohdenna jokaisen johdon värillinen nauha saman väriseen pääte-liitäntään yksikön takaosassa. Liitä johto laitteeseen painamalla jokaista muovityynyä liitäntäpäänteen avaamiseksi. Aseta johto paikalleen ja vapauta muovisalpa

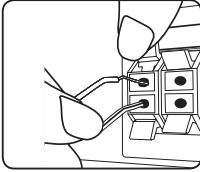

Kytke mustat johdonpäätt – (miinus) -napoihin niiden toiset päätt + (plus) -napoihin.

Yhdistä kaiuttimen johto soittimeen. Kaiuttimen johtoa yhdistäessä soittimeen, aseta se liittimeen kunnes napsahtaa.

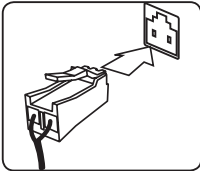

2. Joissakin tapauksissa johdot on liitettävä kaiuttimiin.
Yhdistä jokaisen johdon toinen pää oikeaan kaiuttimeen värikoodin mukaisesti.

Liitinväri	Kaiutin	Sijainti
Oranssi	Bassokaiutin	Mikä tahansa etusijainti
Punainen (F/R/L)	Etuosaa	Etuoikea
Valkoinen (F/R/L)	Etuosaa	Etuvasen

Liitä johto kaiuttimiin painamalla jokaista muovisalppaa jokaisen kaiuttimen alustan liitäntärasian avaamiseksi. Aseta johto paikalleen ja vapauta muovisalpa

! Huomio

- Huolehdi siitä, että lapset eivät työntä käsiään tai esineitä *refleksiputkeen.
*Refleksiputki : Kaiutinkotelon aukko antaa täyteläiset bassoäänit.
- Kaiuttimet sisältävät magneettiosia jotka voivat häiritä TV-näyttöä tai PC-monitoria. Aseta kaiuttimet kauemmaksi TV-näytöstä tai PC-monitorista.

Liittäminen TV:hen

Jos sinulla on HDMI-televisio tai monitori, voit liittää sen tähän toistimeen HDMI-kaapelilla (Tyyppi A, erittäin nopea HDMI™-kaapeli ja Ethernet). Kytke toistimen HDMI-liitin HDMI-yhteensopivan television tai näytön HDMI-liitimeen.

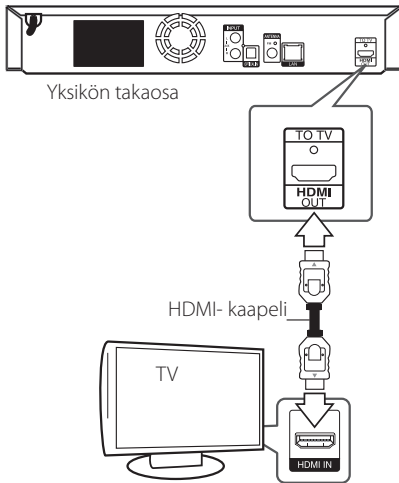

Aseta television tuloksi HDMI (katso ohjeita television käyttöoppaasta).

Lisätietoa HDMI:stä

- Jos liität laitteen HDMI- tai DVI-yhteensopivaan laitteeseen, menettele seuraavasti:
 - Kokeile sammuttaa HDMI/DVI-laite ja tämä soitin. Kytke sitten HDMI/DVI-laite päälle ja jätä se päälle noin 30 sekunniksi, sitten kytke päälle tämä soitin.
 - Tarkista, onko liitetyn laitteen videotulo asetettu oikein tälle laitteelle.
 - Liitetty laite on yhteensopiva 720 x 576p, 1280 x 720p, 1920 x 1080i tai 1920 x 1080p videotulon kanssa.
- Kaikki HDCP-yhteensopivat HDMI- tai DVI-laitteet eivät välttämättä toimi tämän laitteen kanssa.
 - Kuva ei näy oikein ei-HDCP-laitteen kanssa.

! Huomio

- Jos liitetty HDMI- laite ei hyväksy soittimen audion ulostuloa, HDMI- laitteen audion ääni voi vääristyä tai sitä ei ole ollenkaan.
- Kun käytät HDMI- liitäntää, voit vaihtaa resoluution HDMI- ulostulolle. (Katso kohta "Näyttötarkkuusasetukset" sivulla 16.)
- Valitse videon ulostulotyyppi HDMI OUT liitännästä käyttämällä [HDMI-väriasetukset] väriasetustoimintoa asetusvalikossa [Asetukset] (katso sivu 26).
- Resoluution muuttaminen yhdistämisen jälkeen saattaa aiheuttaa toimintahäiriöitä. Ratkaistaksesi ongelman, sammuta soitin ja käynnistä se uudelleen.
- Jos HDMI-liitännän HDCP ei ole hyväksytty, TV-ruutu muuttuu mustaksi. Tarkista tässä tapauksessa HDMI-liitäntä tai irrota HDMI-kaapeli.
- Mikäli näytöllä on kohinaa tai viivoja, tarkasta HDMI- kaapeli (pituus on rajoitettu 4.5m).

Mikä on SIMPLINK?



Joitakin tämän laitteen toimintoja ohjataan TV:n kaukosäätimellä, kun tämä laite ja LG TV, jossa on SIMPLINK, liitetään toisiinsa HDMI-liitännällä.

LG TV:n kaukosäätimellä ohjattavia toimintoja: Toisto, Tauotus, Selaus, Hyppy, Pysäytys, Virran katkaisu jne.

Katso TV:n käyttöoppaasta yksityiskohdat SIMPLINK-toiminnosta.

LG TV, jossa on SIMPLINK-toiminto, on merkitty yllä kuvatulla logolla.

! Huomio

Riippuen toistettavan levyn tyypistä tai toistotilasta, voi olla, että jotkut SIMPLINK-toiminnot eivät toimi halutulla tavalla tai ollenkaan.

ARC (Audion paluukanava) toiminto

ARC-toiminto mahdollistaa HDMI-tehoisen TV:n lähettää audiovirtaa tämän soittimen HDMI OUT-liitäntään.

Käytä tätä toimintoa:

- TV:n täytyy tukea HDMI-CEC ja ARC-toimintoja ja HDMI-CEC ja ARC täytyy olla asetettuna päälle (asento ON).
- HDMI-CEC ja ARC asetusmenetelmä voi poiketa TV:stä johtuen. Katso lisätietoja ARC-toiminnosta TV:n käyttöohjeesta.
- Sinun on käytettävä HDMI-kaapelia (Tyyppi A, erittäin nopea HDMI™-kaapeli ja Ethernet).
- Sinun täytyy liittää ARC-toimintoa tukeva HDMI IN-liitin käyttämällä tämän soittimen HDMI OUT-liitäntää.
- Voit liittää vain yhden Kotiteatterin ARC-yhteensopivaan TV:hen.

! Huomio

Aktivoidaksesi [SIMPLINK / ARC] -toiminnon, aseta tämä valinta tilaan [Päällä]. (Sivu 30)

Näyttötarkkuusasetukset

Tämä laite tarjoaa useita eri tarkkuusasetuksia HDMI OUT-liitännöille. Voit muuttaa resoluutiota asetusvalikosta [Asetukset].

1. Paina HOME (🏠).
2. Paina painiketta </> ja valitse asetus [Asetukset] ja paina tämän jälkeen ENTER (⊙). [Asetukset]-valikko tulee esiin.
3. Valitse [NÄYTÄ] \wedge/\vee painikkeilla; siirry sitten seuraavalle tasolle \triangleright -painikkeella.
4. Valitse [Resoluutio] käyttäen \wedge/\vee -painikkeita; siirry sitten kolmannelle tasolle ENTER (⊙) -painikkeella.

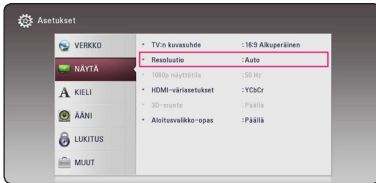

5. Valitse sopiva tarkkuus \wedge/\vee -painikkeilla ja vahvista valinta ENTER (⊙) -painikkeella.



! Huomio

- Mikäli TV ei hyväksy soittimeen asettamaasi resoluutiota, voit asettaa resoluution 576p seuraavalla tavalla:
 1. Paina \blacktriangle avataksesi levykelkan
 2. Paina \blacksquare (STOP) yli 5 sekunnin ajan.
- Mikäli valitset tarkkuuden manuaalisesti ja sitten kytket TV:n HDMI-liitäntään ja TV ei hyväksy tarkkuusasetusta, tarkkuusasetukseksi muuttuu automaattisesti [Auto].
- Mikäli valitset resoluution, jota TV ei hyväksy, varoitusviesti ilmestyy näytölle. Resoluution vaihtamisen jälkeen et voi katsella näyttöä. Odota 20 sekuntia ja resoluutio muunnetaan automaattisesti takaisin edelliselle resoluutiolle.
- 1080p-videosignaalin kuvataajuus asetettu automaattisesti arvoon 24 Hz tai 50 Hz riippuen sekä laitteeseen liitetyn TV:n ominaisuuksista ja asetuksista että BD-ROM-levyisällön alkuperäiskuvataajuudesta.

Antenniliitäntä

Liitä mukana toimitettu antenni radion kuuntelemista varten

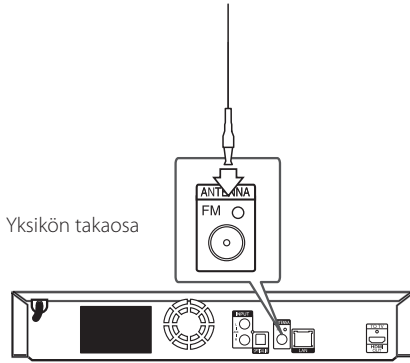

! Huomio

Varmista, että olet pidentänyt FM-johdantennin täyteen pituuteensa.

Ulkoisen laitteen kytkennät

AUC-liitäntä

Voit nauttia äänestä ulkoiselta komponenttilta suoraan tämän järjestelmän kaiuttimien kautta.

Liitä komponenttisi analoginen ulostuloliitin tämän laitteen AUX L/R (INPUT) tuloliitäntään. Ja tämän jälkeen valitse [AUX] toiminto painamalla FUNCTION.

Voit myös käyttää etupaneelin painiketta F tulotilan valitsemiseksi.

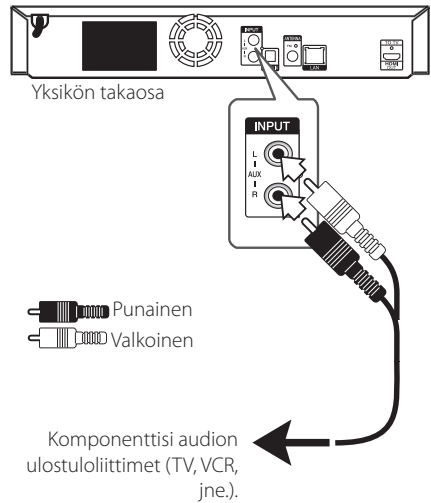

PORT. IN-liitäntä

Voit nauttia äänestä kannettavalta audiosoitimelta suoraan tämän järjestelmän kaiuttimien kautta.

Liitä kannettavan audiosoitimen kuulokkeiden (tai linjan ulostulo) liitin tämän laitteen PORT. IN-liitäntään. Ja tämän jälkeen valitse [PORTABLE] toiminto painamalla FUNCTION.

Voit myös käyttää etupaneelin painiketta F tulotilan valitsemiseksi.

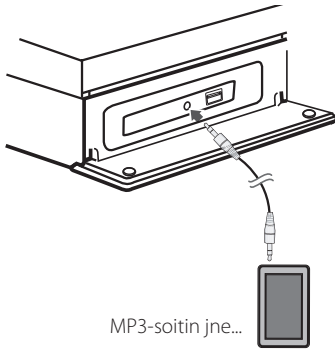

OPTICAL IN-liitäntä

Voit nauttia äänestä komponenttisi digitaaliselta optiselta liitännältä suoraan tämän järjestelmän kaiuttimien kautta.

Liitä komponenttisi optinen ulostuloliitin tämän laitteen OPTICAL IN-liitäntään. Ja tämän jälkeen valitse [OPTICAL] toiminto painamalla FUNCTION. Tai paina OPTICAL / TV SOUND suoraan valitsemiseksi.

Voit myös käyttää etupaneelin painiketta F tulotilan valitsemiseksi.

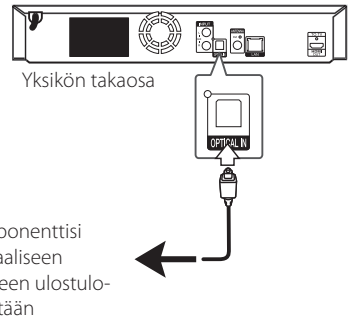

Kotiverkon liitäntä

Tämä soitin voidaan liittää paikallisalueverkkoon (LAN) takapaneelin LAN-liitäntään kautta. Liittämällä laitteen kotitalouden laajakaistaverkkoon, sinulla on pääsy palveluihin, kuten ohjelmapäivitykset, BD-LIVE interaktiivisuus ja on-line-sisältöpalvelut.

Langallinen verkkoliitäntä

Paras suorituskyky varmistetaan käyttämällä langallista verkkoa koska suoraan verkkoon liitetyt laitteet eivät altistu radiotaajuushäiriöille.

Katso lisätietoja ja ohjeita verkkolaitteesi asiakirjoista.

Liitä soittimen LAN- liitäntä vastaavaan Modeemisi tai reitittimen liitäntään käyttämällä yleisesti saatavaa LAN- tai Ethernet- kaapelia.

! Huomio

- Kun kytket tai irrotat verkkokaapelia, pidä kiinni kaapelin pistokeosasta. Kun irrotat johtoa, älä vedä itsestään kaapelista, vaan paina pistokkeen hakasta ja vedä pistoke irti liitännästä.
- Älä kytke puhelinjohtoa LAN-liitäntään.
- On olemassa monenlaisia verkkoliitäntätyppejä, joten on hyvä noudattaa puhelin-yhtiön tai internet-palveluntarjoajan ohjeita.
- Mikäli haluat päästä katsomaan DLNA-palvelimien sisältöä, tämä soitin on liitettävä samaan paikallisverkkoon missä ko. palvelut ovat reititintä käyttämällä.
- Aseta tietokoneesi (PC) DLNA-palvelimeksi, asentamalla SmartShare PC -ohjelma tietokoneeseesi. (Katso sivu 36)

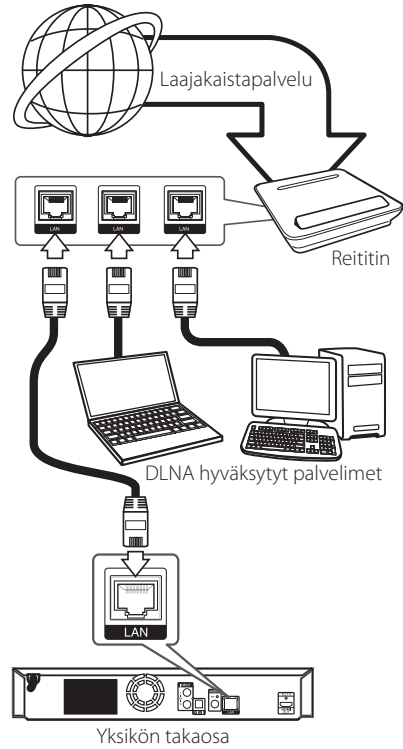

Langallisen verkon käyttöönotto

Mikäli paikallisessa verkossa (LAN) on DHCP-palvelin, tämä soitin tunnistetaan automaattisesti IP-osoitteen mukaan. Kun fyysiset liitännät on suoritettu, muutama kotiverkko voi vaatia soittimen verkkoasetuksien säätämistä. Säädä verkkoasetukset [VERKKO] seuraavalla tavalla.

Valmistelut

Ennen langallisen verkon käyttöönottoa, on sinun liitettävä laajaista internet kotiverkkoosi.

1. Valitse liitäntäasetus [Yhteyden asetus] asetusvalikosta [Asetukset] ja paina tämän jälkeen ENTER (⊙).

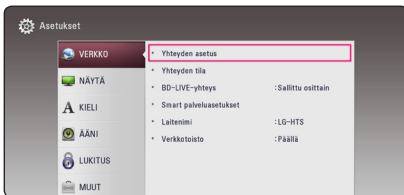

2. Lue verkkoasetusten alkuvalmistelu ja paina sen jälkeen ENTER (⊙) painiketta käynnistä [Aloita] laatikon ollessa valittuna.



Laite kytkeytyy automaattisesti verkkoon.

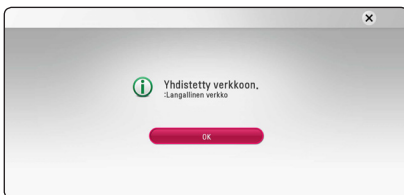

Lisäasetukset

Jos haluat asettaa verkkoasetukset manuaalisesti, käytä \wedge/\vee painikkeita valitaksesi lisäasetukset [Lisäasetukset] kun olet verkkoasetukset [Verkkoasetus] valikossa, ja paina ENTER (⊙) näppäintä jatkaaksesi.

1. Paina painikkeita $\wedge/\vee/</>$ ja valitse IP-tila dynaamisen [Dynaam.] ja staattisen [Staat.] väliä.

Normaalisti valitse dynaaminen [Dynaam.] automaattisen IP-osoitteen tunnistamiseksi.



! Huomio

Jos verkossa ei ole DHCP-palvelinta ja haluat asettaa IP-osoitteen manuaalisesti, valitse staattinen [Staat.] ja tämän jälkeen aseta IP-osoite [IP-osoite], aliverkon peite [Aliverkon peite], väylä [Yhdysväylä] ja DNS-palvelin [DNS-palvelin] käyttämällä painikkeita $\wedge/\vee/</>$ ja numeerisia painikkeita. Mikäli syötät virheellisen numeron, korjaa se painamalla painiketta CLEAR korostetun osan tyhjentämiseksi.

2. Valitse seuraava [Seuraava] ja paina ENTER (⊙) painiketta ottaaksesi uudet verkkoasetukset käyttöön.



Verkkoyhteyden tila näkyy ruudussa.

3. Paina ENTER (⊙) painiketta kun sulje [OK] laatikko on valittuna viimeistelläksesi langallisen verkon asennuksen.

Verkkoliitântää koskeva huomautus

- Useat verkkoliitântäongelmat käyttöäonon aikana voidaan usein korjata asettamalla reititin tai modeemi uudelleen. Kun soitin on liitetty kotiverkkoon, katkaise virta nopeasti, ja/tai irrota virtajohto kotiverkon reititimestä tai kaapelimodeemista. Tämän jälkeen käynnistä virta uudelleen ja/tai liitä virtajohto uudelleen.
- Internet palveluntarjoajasta riippuen (ISP), internet palveluja vastaanottavien laitteiden määrää voidaan rajoittaa käytettävien palvelusääntöjen mukaisesti. Pyydä lisätietoja ottamalla yhteys internet palveluntarjoajaasi (ISP).
- Yhtiömme ei ole vastuussa mistään soittimen käyttöhäiriöistä ja/tai internet liitântäominaisuuksista jotka johtuvat laajakaista internetliitântäsi tai muiden liitettujen laitteiden yhteyshäiriöistä/käyttöhäiriöistä.
- Suoran internet yhteyden mahdollistavia BD-ROM- levyjä, jotka ei ole luotu tai toimitettu yhtiömme kautta, yhtiömme ei ole vastuussa niiden toiminnallisuudesta tai jatkuvasta käytettävyydestä. Muutamia levyjä, jotka koskevat internet yhteyden tarjoajan materiaalia eivät ehkä ole yhteensopivia tämän soittimen kanssa. Mikäli sinulla on kysymyksiä näistä, ota yhteys levyn tuottajaan.
- Toiset internet sisällöt voivat vaatia nopeampaa laajakaistayhteyttä.
- Vaikka soitin olisi oikein liitetty ja konfiguroitu, muutamia internet sisältöjä ei voi käyttää oikein johtuen internetin ruuhkasta, internet palvelun kaistanopeudesta ja laadusta, tai sisällön tuottajasta johtuvista ongelmista.
- Muutamat internetyhteyden toiminnot eivät ole mahdollisia johtuen laajakaista internetyhteyden palvelun tarjoajan (ISP) rajoituksista.
- Kaikki internet palveluntarjoajan (ISP) veloittamat kulut ovat rajoituksetta sinun vastuullasi.
- 10 Base-T tai 100 Base-TX LAN- väylä vaatii langallisen yhteyden tätä soitinta varten. Mikäli internet palvelusi ei mahdollista tämän tyyppistä liitântää, soitinta ei voi liittää ko. palveluun.
- Sinun on käytettävä reititintä xDSL- palvelun käyttämiseksi.
- DSL- modeemia tarvitaan DSL- palvelun käyttämiseen ja kaapelimodeemia tarvitaan kaapelimodeemipalveluiden käyttämiseen. Riippuen palveluntarjoajasi (ISP) sisäänkirjautumistavasta ja sopimusehdoista, et ehkä voi käyttää internetyhteyttä tämän soittimen kanssa tai samanaikaisesti liitettävien laitteiden määrää voi olla rajoitettu. (Mikäli palveluntarjoajasi (ISP) rajoittaa ehtoja yhteen laitteeseen, tätä soitinta ei voi liittää silloin jos PC on samanaikaisesti liitettynä tähän yhteyteen.

Alkuvalmistelu

Kun käynnistät laitteen ensimmäistä kertaa, asennusvelho ilmestyy ruutuun. Valitse kieli- ja verkkoasetukset aloitusvalikosta.

1. Paina virtapainiketta (POWER).
Asennusvelho ilmestyy ruutuun.
2. Käytä $\wedge/\vee/ </>$ painikkeita valitaksesi kielen ja paina sen jälkeen ENTER (⊙) painiketta.



3. Lue verkkoasetusten alkuvalmistelu ja paina sen jälkeen ENTER (⊙) painiketta käynnistä [Aloita] laatikon ollessa valittuna.



Jos olet kytkenyt verkkojohdon laitteeseen, verkkoyhteysasetukset säätävät itsensä automaattisesti.

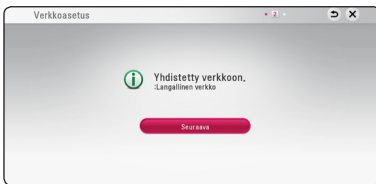

4. Valitse [Seuraava] ja paina ENTER (⊙).
5. Paina ENTER (⊙) varmistaaksesi kaiuttimien testitäänimerkit.



Tarkistettuasi testitäänisignaalit, paina ENTER (⊙) [Pysäytys] -tekstin ollessa korostettu. Valitse [Seuraava] ja paina ENTER (⊙).

6. Voit kuunnella TV:si ääntä HTS-kaiuttimien välityksellä automaattisesti TV:n ollessa kytkettynä päälle. TV ja HTS tulee liittää yhteen optisella johdolla. Paina \wedge siirtääksesi ja paina $</>$ valitaksesi [Päällä] tai [Pois]. Valitse [Seuraava] ja paina ENTER (⊙)



7. Tarkista kaikki aiemmin tekemäsi asetukset.

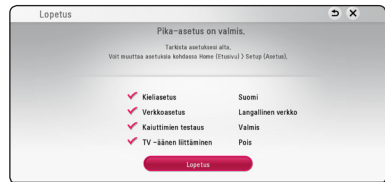

Paina ENTER (⊙) kun valmis [Finish] laatikko on valittuna päättääksesi asetusvelhon. Jos haluat muuttaa jotain asetustasi, paina $\wedge/\vee/ </>$ valitaksesi taaksepäin \curvearrowright ja sen jälkeen ENTER (⊙) painiketta.

8. Näyttää oman äänitilan oppaan. Paina ENTER (⊙).



Asetukset

Setup-asetusten teko

Voit muuttaa soittimen asetuksia asetusvalikosta [Asetukset].

1. Paina painiketta (🏠).



2. Paina painiketta </> ja valitse asetus [Asetukset] ja paina tämän jälkeen ENTER (⊙). [Asetukset]-valikko tulee esiin.

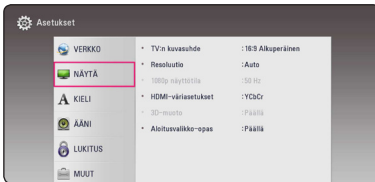

3. Paina painiketta \wedge/\vee ja valitse ensimmäinen asetustoiminto ja paina tämän jälkeen \triangleright siirtyäksesi seuraavalle tasolle.

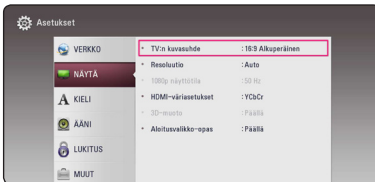

4. Paina painiketta \wedge/\vee ja valitse toinen asetustoiminto ja paina tämän jälkeen ENTER (⊙) siirtyäksesi kolmannelle tasolle.



5. Paina \wedge/\vee ja valitse haluttu asetus ja paina ENTER (⊙) valintasi vahvistamiseksi.

[VERKKO]-valikko

Verkkoasetuksia [VERKKO] tarvitaan ohjelmapäivitysten, BD-Live- ja on-line-sisältöpalveluiden käyttämiseen.

Yhteyden asetus

Jos kotiverkkoympäristösi on valmis muodostamaan yhteyden, yksikkö täytyy asettaa langattoman yhteyden kautta verkkoviestintää varten. (Katso kohta "Kotiverkon liitäntä" sivuilla 19.)

Yhteyden tila

Voit tarkastaa halutessasi soittimen verkkotilan valitsemalla toiminnon liitäntätila [Yhteyden tila] ja painamalla ENTER (Ⓞ) verkkoliitännän ja internetyhteyden tarkastamiseksi.

BD-LIVE-yhteys

Voit asettaa rajoituksia BD-Live-toimintojen vaatimalle Internet-yhteyden käyttöön.

[Sallittu]

Internet-yhteys sallittu kaikelle BD-Live-sisällölle.

[Sallittu osittain]

Internet-yhteys sallittu vain sellaiselle BD-Live-sisällölle, jolla on sisällönhaltijan hyväksyntä. Internet-yhteys ja AACSS Online-toiminnot on kielletty kaikelta hyväksymättömältä BD-Live-sisällöltä.

[Kielletty]

Internet-yhteys kielletty kaikelta BD-Live-sisällöltä.

Smart palveluasetukset

[Maa-asetukset]

Valitse alueesi saadaksesi esiin oleellisen online-sisältöpalvelun.

[Alusta]

Alueesta riippuen, [Alusta] -toiminto ei ehkä ole saatavilla.

Laitenimi

Voit antaa verkkonimen virtuaalista näppäimistöä käyttämällä. Tämä soitin tunnustetaan kotiverkossasi syöttämälläsi nimellä.

Verkkotoisto

Tämä toiminto sallii käyttäjän hallita DLNA-mediapalvelimelta tulevaa median toistoa DLNA hyväksytyin älypuhelimien toimesta. Useimmilla DLNA hyväksytyillä älypuhelimilla on toiminto median toistamiseksi kotiverkossasi. Aseta tämä toiminto päälle [Päällä] jolloin voit käyttää älypuhelimiasi tässä laitteessa. Katso lisätietoja DLNA hyväksytyin älypuhelimien tai sovelluksen ohjeista.

! Huomio

- Tämä laite ja DLNA hyväksytyt älypuhelin on liitettävä samaan verkkoon.
- Verkkotoiminnon [Verkkotoisto] käyttämiseksi DLNA hyväksytyillä älypuhelimella, paina painiketta HOME (🏠) aloitusvalikon näyttämiseksi ennen tämän laitteen liitäntää.
- Samalla kun käytät laitetta verkkotoiminnolla [Verkkotoisto], kaukosäädin ei ole käytössä.
- Käytettävissä olevat tiedostoformaatit on kuvattu sivulla 60 ja ne eivät aina tue verkkotoimintatoimintoa [Verkkotoisto].

[NÄYTÄ]-valikko

TV:n kuvasuhde

Valitse TV:n kuvasuhde TV- tyyppin mukaisesti.

[4:3 Letter Box]

Valitse tämä, kun laite liitetään TV-vastaanottiin, jonka vakiokuvasuhde on 4:3. Tällöin elokuvatoiston yhteydessä kuvaruudun ylä- ja alaosissa näkyvät mustat palkit.

[4:3 Pan Scan]

Voit valita tämän, kun laite liitetään TV-vastaanottiin, jonka vakiokuvasuhde on 4:3. Tällöin laajakuva näytetään koko kuvaruudulla, mutta molemmat reunat jätetään näyttämättä.

[16:9 Alkuperäinen]

Valitse tämä kun 16:9 laajakuva TV on liitetty. Tyyppiä 4:3 oleva kuva näytetään alkuperäisessä 4:3 kuvasuhteessa siten, että vasemmassa ja oikeassa reunassa näkyvät mustat palkit.

[16:9 Täysi]

Valitse tämä kun 16:9 laajakuva TV on liitetty. Tyyppiä 4:3 oleva kuva suhteutetaan vaakatasossa (lineaarissa suhteessa) täyttämään koko ruudun.

! Huomio

Et voi valita kuvasuhteita [4:3 Letter Box] ja [4:3 Pan Scan] jos resoluutio on asetettu korkeammaksi kuin 720p.

Resoluutio

Asettaa HDMI videosignaalin ulostuloresoluution. Katso lisätietoja resoluution asetuksesta sivuilta 16.

[Auto]

Jos HDMI OUT -liitäntä on yhdistetty näyttötietoja (EDID) tarjoavaan TV-laitteeseen, laite valitsee automaattisesti laitteeseen liitettylle TV:lle parhaiten sopivat tarkkuusasetukset.

[576p]

lommittamaton 576-juovainen kuva.

[720p]

lommittamaton 720-juovainen kuva.

[1080i]

lomitettu 1080-juovainen kuva.

[1080p]

lommittamaton 1080-juovainen kuva.

1080p näyttötila

Kun 1080p on valittuna, valitse [24 Hz], 1080p/24 Hz-videomateriaalille, kun laitteeseen on kytketty 1080p/24 Hz-HDMI-liitäntällä varustettu näyttölaite.

! Huomio

- Kun valinta [24 Hz] on aktiivinen, kuvassa voi havaita jonkin verran häiriötä kuvan vaihtuessa video- ja elokuvamateriaalin välillä. Jos häiriötä esiintyy, valitse [50 Hz].
- Vaikka jos näyttötila [1080p näyttötila] asetetaan [24 Hz], ja jos TV ei ole yhteensopiva 1080p/24 Hz kanssa, sen hetkisen videon ulostulon kehystäajuuus on 50 Hz, joka vastaa videolähteen formaattia.

HDMI-väriasetukset

Valitse sopiva asetus HDMI OUT -liitännälle. Tarkista sopiva asetus näyttölaitteen ohjekirjasta.

[YCbCr]

Valitse tämä asetus HDMI-näyttölaitteelle.

[RGB]

Valitse tämä asetus DVI-näyttölaitteelle.

3D-muoto

Valitse ulostulotila Blu-ray 3D-levyn toistoa varten. (Tämä toiminto on käytössä vain, kun 3D TV on liitetty.)

[Päällä]

Blu-ray 3D-levyjen toisto lähetetään kuten 3D tilassa.

[Pois]

Blu-ray 3D-levyjen toisto lähetetään kuten 2D-tilassa normaalina BD-ROM-levyn toistona.

Aloitussivikon opas

Tämä toiminto mahdollistaa sinun joko näyttää, tai poistaa oppaan aloitusvalikosta (HOME). Aseta tämä toiminto päälle [Päällä] oppaan näyttämiseksi.

[KIELI]-valikko

Näytä valikko

Valitse [Asetukset] -valikon ja ruutunäytön kieli.

Levyn valikko/Levyn ääniraita/Levyn tekstitys

Valitse äänitoiston (levyn audioraita), tekstityksen ja levyvalikoiden kieli.

[Alkuperäinen]

Valitse levyn alkuperäiskieli, jolla levy on alunperin tuotettu.

[Muu]

Valitse toinen kieli ENTER (⏏) -näppäimellä. Syötä numeropainikkeilla nelinumeroinen kielikoodi sivulta 65 ja paina ENTER (⏏)

[Pois] (Vain levytekstitys)

Kytkee tekstityksen pois.



Huomio

Levystä riippuen kieliasetukseksi ei ehkä toimi.

[ÄÄNI]-valikko

Levyillä on usein valittavana erilaisia äänivaihtoehtoja. Säädä soittimen ääniasetukset käytetyn äänentoistojärjestelmän mukaisesti.



Huomio

Koska useat tekijät vaikuttavat audion ulostuloon, katso kohta "Audion Ulostulon tekniset tiedot" sivulla 63.

Digitaalinen lähtö

[Auto]

Valitse se, jos liität tämän laitteen HDMI OUT -liittimen laitteeseen, jossa on LPCM, Dolby Digital, Dolby Digital Plus, Dolby TrueHD, DTS ja DTS-HD -dekooderi.

[PCM]

Valitse se, jos liität tämän laitteen HDMI OUT -liittimen laitteeseen, jossa on DTS-dekooderi.

[DTS uudel. koodaus] (vain HDMI)

Valitse se, jos liität tämän laitteen HDMI OUT -liittimen laitteeseen, jossa on DTS-dekooderi.



Huomio

- Kun [Digital Output] -vaihtoehto on tilassa [Auto], voidaan ääni tuottaa bittivirtana. Jos bittivirran tietoja ei havaita HDMI-laitteesta EDID-toiminnolla, voidaan ääni tuottaa PCM-muodossa.
- Jos [Digitaalinen lähtö] toiminto on asetettu [DTS uudel. koodaus], DTS Re-Encode audio lähetetään BD-ROM-levyille toissijaisena audiona ja alkuperäinen audio lähetetään toisille levyille (kuten [Auto]).
- Tämä asetus ei ole käytettävissä ulkoisesta laitteesta tulevan signaalin kanssa.

DRC (Dynaaminen aluesäätö)

Tämä toiminto mahdollistaa elokuvan kuuntelemisen alhaisella äänenvoimakkuudella ilman äänen kirkkauden menettämistä.

[Auto]

Dolby TrueHD audion ulostulon dynaaminen alue määritetään itsestään.

Ja Dolby Digital ja Dolby Digital Plus dynaaminen alue toimii samalla tavalla käyttötilassa [Päällä].

[Päällä]

Pakkaa Dolby Digital, Dolby Digital Plus tai Dolby TrueHD audion ulostulon dynaamisen alueen.

[Pois]

Ottaa tämän toiminnon pois käytöstä.



Huomio

DRC-asetusta voidaan muuttaa vain jos levyä ei ole asetettu paikalleen tai jos laite on täysin pysäytetyssä tilassa.

Kaiutinasetukset

Parhaan mahdollisen äänen saavuttamiseksi käytä kaiuttimien asetusnäyttöä liitettyjen kaiuttimien äänenvoimakkuuden asettamiseksi ja niiden etäisyyden asettamiseksi kuuntelupaikkaasi nähden. Suorita testaus kaiuttimien äänenvoimakkuuden säätämiseksi samalle tasolle.



[Kaiutin]

Valitse säädettävä kaiutin.

[Äänenvoim.]

Säädi jokaisen kaiuttimen ulostulon tasoa.

[Etäisyys]

Säädi jokaisen kaiuttimen ja kuuntelupaikan etäisyyttä.

[Testi/ Äänit.pysäy]

Kaiuttimet lähettävät äänisävyä.

[OK]

Vahvistaa asetuksen.

HD AV synk

Joskus Digitaalinen TV suorittaa viiveen kuvan ja äänen välillä. Mikäli tätä tapahtuu, voit tasata äänen asetusviivettä niin, että ääni odottaa kuvan ilmestymistä: tätä kutsutaan toiminnoksi HD AV Sync. Paina <> painiketta liikkuaksesi ylös- tai alaspäin viivemäärien välillä ja voit asettaa minkä tahansa viiveen 0 – 300 ms välille.

[LUKITUS]-valikko

[LUKITUS] lukitusasetukset ovat vaikuttavat vain BD-ROM a DVD- toistotoimintoihin.

Päästäksesi käsittelemään [LUKITUS]-asetuksia, sinun pitää syöttää 4-numeroinen turvakoodi, jonka olet itse luonut.

Jos et ole vielä syöttänyt salasanaa, ruudulle ilmestyy siihen kehote. Syötä 4-numeroinen salasana kaksi kertaa ja paina ENTER (⊙) uuden salasanan luomiseksi.

Salasana

Voit luoda uuden salasanan tai vaihtaa sen.

[Ei mitään]

Syötä 4-numeroinen salasana kaksi kertaa ja paina ENTER (⊙) uuden salasanan luomiseksi.

[Vaihda]

Syötä nykyinen salasana ja paina ENTER (⊙). Syötä 4-numeroinen salasana kaksi kertaa ja paina ENTER (⊙) uuden salasanan luomiseksi.

Jos unohdat salasanan

Jos unohdat salasanasasi, voit poistaa sen seuraavasti:

1. Poista levy levyasemasta.
2. Korosta [Salasana]-valinta [Asetukset]-valikossa.
3. Käytä numeropainikkeita syöttääksesi "210499". Salasana on poistettu.

! Huomio

Mikäli syötät virheellisesti ennen painikkeen ENTER (⊙), painamista, korjaa painamalla CLEAR. Tämän jälkeen syötä salasana oikein.

DVD ikäraja

Luokiteltujen DVD-levyjen jaksojen toisto perustuu niiden sisältöön. (Kaikki levyt eivät ole luokiteltuja.)

[1-8 ikäraja]

Ykkönen (1) on korkein ikäraja ja kahdeksan (8) matalin.

[Avaa]

os valitset lukituksen avauksen [Avaa], Parental Control -valvonta ei ole toiminnassa ja levyn voi toistaa kokonaan.

Blu-ray-levy ikäraja

Aseta BD-ROM-levyn toistamiseen ikäraja. Käytä numeerisia painikkeita ja syötä ikäraja BD-ROM-levyjen katselua varten.

[255]

Kaikki BD-ROM-levyt toistetaan.

[0-254]

BD-ROM-levyihin merkityt toistorajoitukset voimassa.

! Huomio

BD-luokitusta [Blu-ray-levy ikäraja] käytetään vain Blu-ray-levyille, jotka sisältävät lisäluokitustoiminnot.

Aluekoodi

Syötä sen alueen koodi, jonka luokituksia on käytetty toistettavissa DVD-levyissä; katso lista sivulla 64.

[MUUT]-valikko

DivX® VOD

Tietoa DIVX-videosta: DivX® on Rovi Corporationin tytäryhtiön DivX LLC:n kehittämä digitaalinen videoformaatti. Tämä on virallisesti DivX Certified® -laite jolle on suoritettu kattavat testikokonaisuudet joilla valmistetaan DivX videon toisto. Lisätietoja löydät sivustolla divx.com, josta löydät myös sovelluksia, joilla voit muuntaa muita videoformaatteja DivX-videoiksi.

TIETOA DIVX-TILAUSVIDEOISTA (VIDEO-ON-DEMAND): Tämä DivX Certified® laite on rekisteröitävä ostettujen tai vuokrattujen DivX-tilausvideoiden (VOD) toistamista varten.

Rekisteröintikoodisi vastaanottamiseksi, on sinun etsittävä laitteesi asetusvalikosta DivX VOD-kappale. Siirry sivustolle www.divx.com ja katso lisätietoja rekisteröinnin lopettamiseksi.

[Rekisteröi]

Näyttää soittimesi rekisteröintikoodin.

[Poista rekisteröinti]

Ottaa soittimesi pois käytöstä ja näyttää deaktivoitukoodin.

! Huomio

Kaikkia tämän soittimen rekisteröintikoodilla DivX VOD:ilta ladattuja videoita voidaan toistaa tässä laitteessa.

Pikakäynnisty

Tätä soitinta voidaan pitää vähän virtaa kuluttavassa valmiustilassa, jolloin se käynnistyy viiveettä, kun yksikkö käynnistetään. Aseta tämä asetus tilaan [Päällä], jos haluat aktivoida [Pikakäynnisty]-toiminnon.

! Huomio

- Jos [Pikakäynnisty]-asetus on tilassa [Päällä] ja sähkövirta kytkeytyy uudelleen päälle esimerkiksi virtakatkon seurauksena, soitin käynnistyy automaattisesti valmiustilaan. Odota soittimen siirtymistä valmiustilaan, ennen kuin käytät soitinta.
- Kun [Pikakäynnisty] on asetettu [Päällä]-tilaan, virrankulutus on korkeampi kuin silloin kun [Pikakäynnisty] on asetettu [Pois]-tilaan.

Autosammutus

Näytön säästäjä ilmestyy näytölle kun jätät laitteen pysäytystilaan n. viiden minuutin ajaksi. Mikäli asetat tämän toiminnon päälle [Päällä], laite sammuttaa itsensä automaattisesti sen jälkeen, kun näytön säästäjä on ollut käytössä 15 minuuttia. Aseta tämä toiminto pois päältä [Pois] näytön säästäjän jättämiseksi päälle niin kauan, kunnes laitetta käytetään käyttäjän toimesta.

! Huomio

Kun asetat päälle [Autosammutus] -toiminnon asetukset-valikossa, yksikkö kytkee itsensä pois päältä säästääkseen sähkönkulutusta siinä tapauksessa että pääyksikköä ei ole liitetty ulkoiseen laitteeseen eikä sitä käytetä yli 20:n minuutin jaksolla.

Tämä yksikkö suorittaa saman kuuden tunnin kuluessa siitä kun pääyksikkö on tullut liitetyksi toiseen laitteeseen käyttäen analogista liittintä.

TV -äänien liittäminen

Voit kuunnella TV:n ääntä tämän yksikön kaiuttimien välityksellä automaattisesti kun TV on päällä. TV ja tämä yksikkö tulisi olla liitettynä optisella kaapelilla.



Paina **▲** siirtääksesi ja paina **</>** valitaksesi [Päällä] tai [Pois]. Valitse [OK] ja paina ENTER (Ⓞ).

Alusta

[Tehtasasetukset]

Voit palauttaa soittimeen sen alkuperäiset tehdasasetukset.

[Pyhyi Blu-ray-muisti]

Alustaa tosiaikaiset BD-sisällöt liitetystä USB-muistilaitteesta.

! Huomio

Mikäli palautat soittimeen sen alkuperäiset asetukset käyttämällä toimintoa tehdasasetukset [Tehtasasetukset], sinun täytyy asentaa kaikki aktivointitoiminnot online-palveluja ja verkkoasetuksia varten uudelleen.

Ohjelmisto

[Tiedot]

Näyttää sen hetkisen ohjelmaversion.

[Päivitys]

Voit päivittää ohjelma liittämällä laitteen suoraan ohjelmanpäivityspalvelimeen (katso sivut 58).

SIMPLINK/ARC

- SIMPLINK-toiminto mahdollistaa tämän yksikön hallinnan LG TV:n kaukosäätimellä.
- ARC-toiminto mahdollistaa HDMI-varustetun TV:n lähettää äänivirtausta tämän vastaanottimen HDMI OUT välityksellä.

Aseta tämä valinta [Päällä] -asentoon aktivoiaksesi [SIMPLINK / ARC] -toiminnon. (Sivu 15)

Kesäaika

Käyttäessäsi BBC-sovellusta, tämä toiminto asettaa ajan yhden tunnin etuikaan kesäajalla (GMT+1).

[Päällä]

Asettaa ajan yhden tunnin etuikaan.

[Pois]

Kytkee tämän toiminnon pois käytöstä.

Äänitehoste

Voit valita sopivan äänitilan. Paina äänitehon painiketta SOUND EFFECT toistuvasti niin kauan, kunnes haluttu tila näkyy etupaneelin näytöllä tai TV-ruudulla. Taajuuskorjaimen nimikkeet voivat vaihdella äänilähteestä ja -tehosteista riippuen.

[Luonnot.]: Ääni on mukavan luonnollinen.

[Bypass]: Il software con segnali audio surround multicanale viene riprodotto in base alla modalità di registrazione.

[Bassoteho]: Vahvistaa basson äänitehoa vasemmalta ja oikealta etukaiuttimelta ja bassokaiuttimelta.

[Kuuluvuus]: Basso- ja diskanttiaäniä tehostetaan.

[Käyttäj.EQ]: Voit säätää ääntä nostamalla tai laskemalla määrätyn taajuuden tasoa.

Käyttäjän EQ asetus [Käyttäj.EQ]:

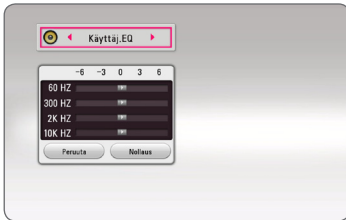

1. Paina \wedge/\vee ja valitse haluttu taajuus.
2. Paina $</>$ ja valitse haluttu taso.

Valitse peruutustoiminto [Peruuta] ja tämän jälkeen paina ENTER (⊙) asetuksen peruuttamiseksi.

Valitse nollautustoiminto [Nollaus] ja paina tämän jälkeen ENTER (⊙) kaikkien säätöjen nollaamiseksi.

Aloitussvalikko (Home)

Aloitussvalikon [Aloitus] käyttö

Aloitussvalikko saadaan esiin painamalla HOME (🏠). Paina $\wedge / \vee / < / >$ valitaksesi luokan ja paina ENTER (⊙).



! Huomio

Alueesta riippuen, [LG Smart World], [My Apps] -palvelu [🔍] ja [👤] -toiminnot eivät ehkä ole saatavilla.

- 1** [SmartShare] - Näyttää SmartShare -valikon.
- 2** [Premium] - Näyttää Premium home näytön. (sivu 51)
- 3** [LG Smart World] - Näyttää LG Apps nimikkeet jotka toimitettu yksikössä. (sivu 51)
- 4** [My Apps] - Näyttää [My Apps] näytön. (sivu 53)
- 5** [Syöttö] - Vaihtaa tulolähteen.
- 6** [Asetukset] – Säättää järjestelmäasetuksia.
- 7** [🔍] - Hakee halutut LG Apps ja muun sisällön.
- 8** [👤] - Näyttää sisäänkirjautumisvalikon.

SmartShare käyttö

Voit toistaa video-, valokuva- ja audio-sisältöjä yksikössä asettamalla paikalleen levyn, liittämällä USB-laitteen tai Android-laitteen (MTP) tai käyttämällä kotona sijaitsevaa verkkoa (DLNA).

1. Paina HOME (🏠) tuodaksesi esiin päävalikon.
2. Valitse [SmartShare] ja paina ENTER (⊙).

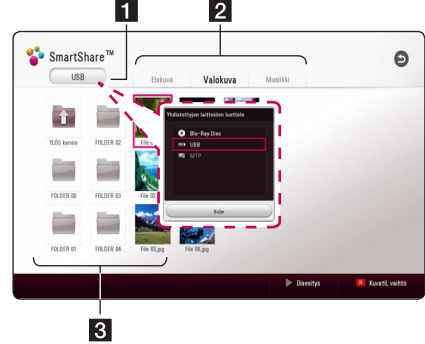

- 1** Näyttää kaikki liitetyt laitteet.
- 2** Näyttää video-, valokuva- tai audio-sisällöt.
- 3** Näyttää tiedoston tai kansion liitetyssä laitteessa.

Liitettyjen laitteiden toistaminen

Levyn toistaminen

BD DVD AVCHD ACD

1. Paina ▲ (OPEN/CLOSE), ja aseta levy levykelkkaan.
2. Paina ▲ (OPEN/CLOSE) sulkeaksesi levykelkan. Suurimmalla osalla Audio CD, BD-ROM ja DVD-ROM -levyjä, toisto alkaa automaattisesti.
3. Paina HOME (🏠) ja valitse sitten [SmartShare].
4. Valitse levy-kuvake.

! Huomio

- Tässä käyttöohjeessa kuvatut toistotoiminnot eivät ole aina käytettävissä jokaisessa tiedostossa tai mediassa. Muutamia toimintoja on rajoitettu monista tekijöistä riippuen.
- BD-ROM-levyjen otsikoista riippuen, voidaan USB-laitteen liitää tarvittaessa kunnollisen toiston varmistamiseksi.
- Päättämättömiä DVD VR -formaatin levyjä ei voi toistaa tässä soittimessa.
- Tietyt DVD VR-levyt on valmistettu CPRM-datalla DVD-tallentimessa. Tämä laite ei tue tämän tyyppisiä levyjä.

Blu-ray 3D-levyjen toisto

BD

Tämä soitin voi toistaa eri kuvauksia sekä vasemmalle että oikealle sisältäviä 3D-levyjä.

Valmistelu

Blu-ray 3D-otsikon toistamiseksi stereoskooppisessa 3D-tilassa, sinun täytyy:

- Tarkasta, onko TV:ssäsi 3D valmius ja onko siinä HDMI sisääntulo(t).
- Käytä 3D-ready laseja katsoaksesi tarvittaessa aitoa ja todellista 3D-tilaa.
- Tarkasta, onko BD-ROM-otsikko Blu-ray 3D-levyllä vai ei.
- Liitä HDMI-kaapeli (Tyyppi A, Nopea HDMI™ kaapeli) soittimen HDMI-ulostulon ja TV:n HDMI-sisääntulon välille.

1. Paina HOME (🏠), ja aseta [3D-muoto] -valinta [Asetukset] -valikossa tilaan [Päällä] (sivu 26).
2. Paina ▲ (OPEN/CLOSE), ja aseta levy levykelkkaan.
3. Paina ▲ (OPEN/CLOSE) sulkeaksesi levykelkan. Toisto käynnistetään automaattisesti.
4. Katso 3D-ready TV:n käyttöohjeistasi lisätietoa. Sinun on ehkä säädettävä näyttöasetuksia ja kohdistusta TV:n asetuksista 3D-tehokkuuden parantamiseksi.

! Huomio

- 3D-sisällön katselu pitkäaikaisesti voi aiheuttaa huimausta ja väsymystä.
- Emme suosittele sairaiden, lapsien ja raskaana olevien henkilöiden katsomaan 3D-sisältöä.
- Mikäli sinulla on päänsärkyä, olet väsynyt tai sinulla on huimausta 3D-sisällön katselemisen aikana, suosittelemme jyrkästi keskeyttämään toiston ja lepäämään niin kauan, kunnes olosi on jälleen normaali.

Tiedoston toisto levyltä/USB-laitteelta

MOVIE MUSIC PHOTO

Tämä soitin voi toistaa videota, audiota ja valokuvatiedostoja levyltä tai USB-muistilaitteelta.

1. Aseta dataa sisältävä levy levykelkkaan tai liitä USB-laite.

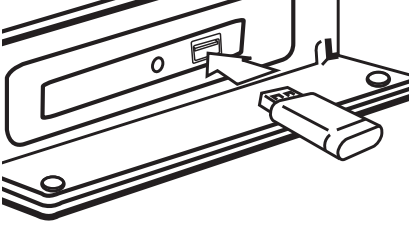

Kun kytket USB-laitteen aloitusvalikossa HOME, soitin toistaa USB-muistilaitteesta olevan audio-tiedoston automaattisesti. Jos USB- muistilaite sisältää erityyppisiä tiedostoja, tiedostotyyppin valikko ilmestyy näytölle.

Tiedoston lataaminen voi viedä muutamia minutteja riippuen USB-muistilaitteesta olevan tiedon määrästä. Paina ENTER (⊙) kun peruustustoiminto [Cancel] on valittu latauksen pysäyttämiseksi.

2. Paina HOME (🏠).
3. Valitse [SmartShare] ja paina ENTER (⊙).



4. Valitse haluttu liitetty laite kategoriassa.
5. Valitse [Elokuva], [Valokuva] tai [Musiikki].
6. Valitse tiedosto painamalla $\wedge / \vee / \lt / \gt$, ja paina ►(PLAY) tai ENTER (⊙) tiedoston toistamiseksi.

Huomioita USB-laitteesta

- Tämä soitin tukee USB flash-asemaa/ulkoista HDD-kiintolevyä formaatissa FAT32 ja NTFS tiedostoihin (musiikki, valokuva, elokuva) siirtymisen aikana. Kuitenkin, BD-Liven osalta, käytä USB-flash asemaa / ulkoista HDD-formatointia FAT32:ssa.
- Tämä laite voi tukea max. 4 USB-laitteen osiota.
- Älä irrota USB-laitetta käytön aikana (toisto, jne.).
- USB -laitetta ei tueta, joka vaatii lisäohjelman asennuksen kytkettäessä laite tietokoneeseen.
- USB-laite: USB-laite, joka tukee USB1.1 ja USB2.0 -versioita.
- Video-, musiikki- ja valokuvatiedostoja voidaan toistaa. Lisätietoja tiedostotyyppien toiminnoista on kunkin tiedostotyyppin ohjeissa.
- Varmuuskopion tekemistä säännöllisesti suositellaan tietojen menetyksen estämiseksi.
- Jos käytät USB -jatkajohtoa, USB HUB tai USB Multi-readeria, USB-laite ei ehkä tunnista niitä.
- Eräät USB-laitteet eivät välttämättä toimi tämän soittimen kanssa.
- Joitakin digitaalikameroita ja matkapuhelimia ei tueta.
- Laitteen USB-porttia ei voi yhdistää tietokoneeseen. Laitetta ei voi käyttää säilytyslaitteena.

Tiedoston toisto android-laitteessa

MOVIE MUSIC PHOTO

Tämä soitin voi toistaa videota, audiota ja valokuvatiedostoja Android-laitteelta.

1. Liitä android-laite laitteeseen USB-kaapelilla. Varmista, että MPT on aktivoitu android-laitteessa.

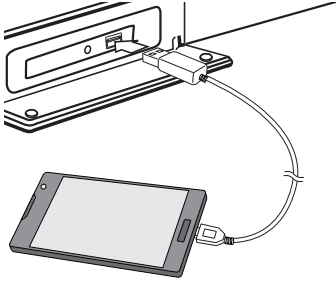

2. Paina HOME (🏠).
3. Valitse [MTP] ja paina ENTER (⊙).

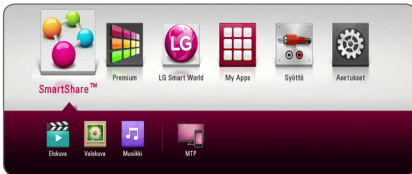

Tiedoston lataaminen voi viedä muutamia minuutteja riippuen Android-laitteessa olevan tiedon määrästä.

4. Valitse [Elokuva], [Valokuva] tai [Musiikki].

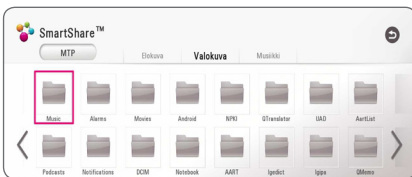

5. Valitse tiedosto painikkeilla \wedge / \vee / \lt / \gt , paina sitten \blacktriangleright (PLAY) tai ENTER (⊙) tiedoston lukemiseksi.

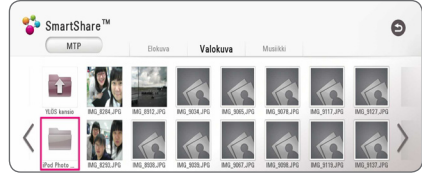

Huomautukset android-laitteen liittämisestä

- Tämä laite tukee vain MTP (Media Transfer Protocol) Android-laitetta.
- Älä irrota Android-laitetta käytön aikana (toisto, jne.).
- Video-, musiikki- ja valokuvatiedostoja voidaan toistaa. Lisätietoja tiedostotyyppien toiminnoista on kyseisellä sivulla.
- Säännöllinen varmuuskopiointi on suositeltavaa tietojen häviämisen välttämiseksi.
- Jos käytät USB -jatkojohtoa, USB HUB tai USB Multi-readeria, Android-laite ei ehkä tunnista niitä.
- Jotkin Android-laitteet eivät ehkä toimi tämän laitteen kanssa.
- Kun MTP on käytössä, ei kaikkien musiikki-, valokuva-, elokuva- tai tekstitystiedostojen toistaminen ole mahdollista Android-laitteesta johtuen.

Tiedoston toisto verkkopalvelimella

MOVIE MUSIC PHOTO

Tämä soitin voi toistaa videota, audiota ja valokuvatiedostoja DLNA-palvelimelta kotiverkossasi.

1. Tarkasta verkkoyhteys ja asetukset (sivu 19).
2. Paina HOME (🏠).
3. Valitse [SmartShare] ja paina ENTER (⊙).

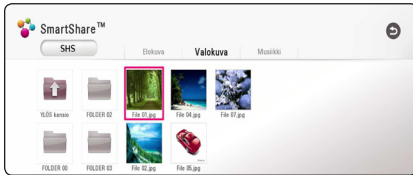

4. Valitse DLNA media server kategoriassa.
5. Valitse [Elokuvia], [Valokuva] tai [Musiikki].
6. Valitse tiedosto painamalla $\wedge/\vee/$ tai $</>$, ja paina ►(PLAY) tai ENTER (⊙) tiedoston toistamiseksi.

! Huomio

- Tiedostovaatimukset ovat kuvattu sivulla 60.
- Tiedostojen kuvakkeet, joita ei voi toistaa voidaan näyttää, mutta niitä ei voi toistaa tässä soittimessa.
- Tekstitystiedoston ja elokuvatiedoston nimet täytyy olla samanlaisia ja sijaita samassa kansiossa.
- Toisto- ja käyttölaatuun voi vaikuttaa kotiverkkosi olosuhteet.
- Sinulla voi olla yhteysongelmia johtuen palvelimesi ympäristöstä.
- Aseta tietokoneesi (PC) DLNA-palvelimeksi, asentamalla mukana toimitettu Nero MediaHome 4 tietokoneeseesi. (sivu 36)

Laitteen liittäminen kotiverkon tietokoneeseen

DLNA on lyhenne sanoista Digital Living Network Alliance, jonka avulla käyttäjät voivat käyttää palvelimelle tallennettuja video-/musiikki-/valokuvatiedostoja, ja nauttia niistä TV:ssä kotiverkon kautta.

Aseta tietokoneesi (PC) DLNA-palvelimeksi, asentamalla SmartShare PC -ohjelma tietokoneeseesi.

Tietoja SmartShare-ohjelmasta (DLNA)

SmartShare PC -ohjelma (DLNA) on tarkoitettu video-, ääni- ja valokuvatiedostojen jakamiseen tietokoneelta tähän laitteeseen, koska tämä laite on DLNA-yhteensopiva digitaalinen mediapalvelin.

SmartShare-ohjelman (DLNA) asentaminen

Käynnistä tietokoneesi ja aseta mukana toimitettu CD-ROM-levy tietokoneesi CD-ROM-asemaan. Asennuksen ohjattu toiminto auttaa asennustoiminnossa. Asenna SmartShare PC -ohjelma (DLNA) tietokoneeseen seuraavasti:

1. Sulje kaikki Microsoft Windows -ohjelmat ja mahdolliset viruksentorjuntaohjelmat.
2. Aseta mukana toimitettu CD-ROM-levy tietokoneesi CD-ROM-asemaan.
3. Napsauta [SmartShare PC software (DLNA)].
4. Napsauta [Run] asennuksen aloittamiseksi.
5. Aloita asennus napsauttamalla [Next] painiketta.
6. Jos hyväksyt kaikki ehdot, napsauta [Yes]. Jos et hyväksy ehtoja, ei asennus ole mahdollista.
7. Noudata ohjatun toiminnon ohjeita näytöllä.
8. Napsauta [Exit] painiketta asennuksen keskeyttämiseksi.

! Huomio

- SmartShare PC -ohjelmaa ei tueta Mac-käyttöjärjestelmässä.
- SmartShare PC -ohjelma (DLNA) on mukautettu ohjelmistoversio tiedostojen ja kansioiden jakamiseen tälle soittimelle.
- Tässä käyttöohjeessa kuvataan SmartShare PC -ohjelman (DLNA) toiminnot englanninkielisenä ja vain esimerkillisenä. Noudata kieliversiosi toiminto-ohjeita.

Tiedostojen ja kansioiden jakaminen

Tietokoneessasi täytyy olla elokuvia, musiikkia ja valokuvia sisältävä jakelukansio niiden toistamiseksi tässä soittimessa.

Tässä osassa kuvataan jakokansioiden valinta tietokoneella.

1. Kaksoisnapsauta "SmartShare"-kuvaketta.
2. Napsauta [Movie], [Photo] tai [Music] kuvaketta keskellä ja sitten [Settings] SmartShare-PC -ohjelman oikeassa yläkulmassa. [Settings] -valikko näkyy näytöllä.
3. Napsauta [My Shared Contents] -välilehteä ja napsauta sitten  -kuvaketta. [Add/Remove Shared Folders] -valikko tulee esiin.
4. Napsauta jaettavat tiedostot sisältävää kansiota ja napsauta [OK]. Valittu kansio lisätään [My Shared Contents] -kohtaan ja napsauta sitten [OK] [Settings] -valikon alaosassa.
5. Varmista, että SmartShare (DLNA) -palvelu kytketty päälle [Service]-välilehdellä.

! Huomio

- Jos jaettu kansio tai tiedostot eivät näy soittimessa, napsauta [My Shared Contents] [Settings] -valikossa ja napsauta sitten  -kuvaketta.
- Lisätietoja saat napsauttamalla [HELP] [Settings]-valikossa.

Järjestelmävaatimukset

Vähimmäisvaatimukset

- CPU : Intel® 2.0 GHz or AMD Sempron™ 2000+ prosessorit
- Muisti: 1 Gta vapaata RAM-muistia
- Grafiikkakortti : 64 Mt videomuisti, minimiresoluutio 1024 x 768 pikseliä, ja 16 bitin väriasetukset
- Vapaata levytilaa: 200 Mt
- Windows® XP (Service Pack 2 tai uudempi), Windows Vista®, Windows® 7, Windows® 8, Windows® 8.1
- Windows® Media Player® 11.0 tai uudempi
- Verkkoympäristö: 100 Mb Ethernet

Suosittelut järjestelmävaatimukset

- CPU : Intel® Core™ Duo tai AMD Athlon™ 64X2, 1,7 GHz tai uudempi
- Muisti: 2 Gta vapaata RAM-muistia
- Grafiikkakortti : 128 Mt videomuisti, minimiresoluutio 1024 x 768 pikseliä, ja 16 bitin väriasetukset
- Vapaata levytilaa: 200 Mt
- Windows® XP (Service Pack 2 tai uudempi), Windows Vista®, Windows® 7, Windows® 8, Windows® 8.1
- Windows® Media Player® 11.0 tai uudempi
- Verkkoympäristö: 100 Mb Ethernet

Yleinen toisto

Video- ja audiosisällön perustoiminnot

Toiston lopetus

Paina painiketta ■ (STOP) toiston aikana.

Toiston keskeytys

Paina painiketta II (PAUSE) toiston aikana.
Paina toistopainiketta ► (PLAY) toiston jatkamiseksi.

Kehys kehykseltä (Video) toisto

Paina II (PAUSE) elokuvan toiston aikana.
Paina II (PAUSE) toistuvasti toistaaksesi kuva kovalta.

Haku eteen- tai taaksepäin

Paina ◀◀ tai ▶▶ toistaaksesi pikakelauksella eteen tai taakse toiston aikana.
Voit vaihtaa toistonopeutta painamalla ◀◀ tai ▶▶ toistuvasti.

Toistonopeuden hidastus (Video)

Kun toisto on keskeytetty, paina toistuvasti ▶▶ (I▶) hidastetun liikkeen eri nopeuksien toistamiseksi.

Ohita seuraava/edellinen kappale/raita/tiedosto

Voit toiston aikana siirtyä seuraavaan kappaleeseen/raitaan/tiedostoon tai toistettavan kappaleen/raidan/tiedoston alkuun I◀◀ ja ▶▶I painikkeilla.

Painamalla I◀◀ -painiketta kaksi kertaa lyhyesti voit siirtyä takaisin edelliseen kappaleeseen/raitaan/tiedostoon.

Palvelimen tiedostovalikossa on useita kansion sisältötyyppejä samanaikaisesti yhdessä. Tässä tapauksessa paina I◀◀ ja ▶▶I siirtyäksesi edelliseen tai seuraavaan samantyyppiseen sisältöön.

Valokuvasisällön perustoiminnot

Kuvaesityksen toisto

Paina toistopainiketta ► (PLAY) kuvaesityksen aloittamiseksi.

Kuvaesityksen lopetus

Paina painiketta ■ (STOP) kuvaesityksen toiston aikana.

Kuvaesityksen keskeytys

Paina painiketta II (PAUSE) kuvaesityksen toiston aikana.
Paina toistopainiketta ► (PLAY) kuvaesityksen aloittamiseksi uudelleen.

Ohitus seuraavaan/edelliseen valokuvaan

Kun valokuva on näkyvässä koko näytöllä, paina < tai > siirtyäksesi edelliseen tai seuraavaan valokuvaan.

Levyvalikon käyttö

BD DVD AVCHD

Levyvalikon näyttö

Valikonnäyttö voidaan näyttää heti valikon sisältävän levyn latauksen jälkeen. Mikäli haluat katsella levyvalikkoa toiston aikana, paina DISC MENU.

Paina ^/∨/</> painikkeita valikonimikkeiden välillä liikkumiseen.

Alasvetovalikon näyttö

Muutamat BD-ROM-levyt sisältävät alavetovalikon joka näkyy toiston aikana.

Paina painiketta TITLE/POPUP toiston aikana ja paina ^/∨/</> painikkeita valikonimikkeiden välillä liikkumiseen.

Palaa toistoon

**BD DVD AVCHD MOVIE ACD
MUSIC**

Laitte tallentaa kohdan missä pysäytyspainiketta ■ (STOP) painettiin levystä riippuen.

Jos "■ ■ ■ (Resume Stop)" näkyy lyhyesti näytöllä, paina painiketta ► (PLAY) toiston jatkamiseksi (kohtauksen kohdasta).

Jos painat pysäytyspainiketta ■ (STOP) kaksi kertaa tai ota levyn ulos, "■ ■ (Complete Stop)" ilmestyy näytölle. Laitte poistaa pysäytetyn kohdan.

! Huomio

- Pysäytyskohta saattaa poistua muistista, jos jotakin laitteen painikkeista painetaan (esim. ⏻ (POWER), ▲ (OPEN/CLOSE))
- BD-J:llä varustetuilla BD-ROM-levyillä palaa toistoon toiminto ei toimi.
- Jos painat pysäytyspainiketta ■ (STOP) kerran BD-ROM-levyn interaktiivisen otsikon toiston aikana, laite on täydellisessä pysäytystilassa.

Viimeisimmän kohtauksen muisti

BD DVD

Laitte muistaa viimeisimmän toistetun levyn viimeisimmän katsotun kohtauksen. Viimeisin kohtaus säilyy muistissa, vaikka levy poistetaan laitteesta tai laitteen virta katkaistaan. Kun laitteeseen ladataan sellainen levy, jonka viimeisin kohtaus on muistissa, tämän toisto jatkuu automaattisesti tästä kohtauksesta.

! Huomio

- Viimeisen kohtauksen muisti tyhjäntyy silloin, kun laitteeseen syötetään joku toinen levy.
- Tämä toiminto ei toimi kaikilla levyillä.
- BD-J:llä varustetuilla BD-ROM-levyillä viimeisen kohtauksen muisti ei toimi.
- Tämä laite ei tallenna levyn asetuksia jos sammutat laitteen ennen levyn toistamisen aloittamista.

Kuvaruutunäyttö

Voit näyttää ja säätää sisältöjen erilaisia tietoja ja asetuksia.

Ohjatakseksi videon toistoa

BD DVD AVCHD MOVIE

Voit ohjata toistoa ja asettaa valinnaisuuksia katsoessasi videoita.

Paina toiston aikana INFO/MENU (□).

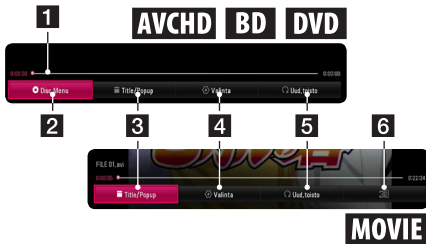

- 1 Edistymispalkki** - Näyttää tämän hetkisen kohdan ja toiston kokonaisajan.
- 2 [Disc Menu]** - Pääsy levyvalikkoon levyllä.
- 3 [Title/popup]** - Näyttää DVD-levyn otsikkovalikon tai BD-ROM-levyn alasvalikon jos käytettävissä.
- 4 [Valinta]** - Näyttää toiston tiedot.
- 5 [Uud.toisto]** - Toistaa uudelleen halutun osion tai jakson. (sivu 42)
- 6 [3D]** - Säättää 3D-asetuksia. (sivu 46)

Kuvaruutunäytön sisältötietojen näyttäminen

BD DVD AVCHD MOVIE

1. Paina toiston aikana INFO/MENU (□).
2. Valitse toiminto [Valinta] käyttämällä </>, ja paina ENTER (⊙).



- 1 Nimike** – toistettavan nimikkeen numero / nimikkeiden kokonaismäärä.
- 2 Kappale** – toistettavan kappaleen numero / kappaleiden kokonaismäärä.
- 3 Aika** – käytetty toisto-aika/kokonaistoisto-aika.
- 4 Ääni** – valittu äänen kieli tai kanava.
- 5 Tekstitys** – valittu tekstityskieli.
- 6 Kuvakulma** – valittu kuvakulma / kuvakulmien kokonaismäärä.
- 7 TV:n kuvasuhde** – valittu TV:n kuvasuhde.
- 8 Kuvatila** - valittu kuvatila.

! **Huomio**

- Mikäli mitään painiketta ei paineta muutamaan sekuntiin, kuvaruutunäyttö häviää näytöltä.
- Otsikkonumeron valinta ei ole käytettävissä toisissa levyissä.
- Käytettävissä olevat nimikkeet voivat poiketa levystä tai otsikoista johtuen.
- Jos toistetaan interaktiivista Blu-ray-levyä, jotkin asetustiedot näkyvät näytöllä, mutta niiden muuttaminen on estetty.

Ohjataksesi valokuvanäkymää

Ohjaa toistoa ja asettaa valinnat katsellessa kuvia kokoruudun näkymässä.

Voit ohjata toistoa ja asettaa valinnat katsellessa kuvia kokoruudun näkymässä.

Katsellesasi kuvia, paina INFO/MENU (□).



- 1 [Diasitys]** - Käynnistää tai tauottaa diaesityksen.
- 2 [Musiikki]** - Valitse kuvaesityksen taustamusiikki. (sivu 46)
- 3 [Valinta]** - Näyttää diaesityksen valinnaisuudet.
- 4 [Kierrä]** - Kiertää valokuvaa myötäpäivään.
- 5 [Zoomaus]** - Näyttää [Zoomaus] -valikon.

Diaesityksen valinnaisuuksien asetus

Voit käyttää erilaisia toimintoja valokuvan katselun aikana täydellä näytöllä.

1. Katsellesasi kuvia, paina INFO/MENU (□).
2. Valitse [Valinta] käyttämällä </>, ja paina ENTER (⊙).



- 1 [Nopeus]** - Paina </> viivnopeus valokuvien välillä kuvaesityksen aikana.
- 2 [Tehoste]** - Paina </> ja valitse siirtoteho valokuvien välillä kuvaesityksen aikana.
- 3 [Musiikkivalinta]** - Valitse kuvaesityksen taustamusiikki (sivu 46).

Edistynyt toisto

Jatkuva toisto

**BD DVD AVCHD ACD MUSIC
MOVIE**

Blu-ray Disc / DVD / Video -tiedostot

Paina toiston aikana toistuvasti painiketta REPEAT (↺) valitaksesi halutun uudelleentoistotilan.

A-B – Valittua osuutta toistetaan toistuvasti jatkuvasti.

Chapter – Sen hetkistä kappaletta toistetaan toistuvasti.

Title – Sen hetkistä otsikkoa toistetaan toistuvasti.

All – Kaikki raidat tai tiedostot toistetaan toistuvasti.

Off – Paluu normaaliin soittotilaan.

Palaa normaaliin toistoon painamalla CLEAR.

Audio CD-levyt/Audio-tiedostot

Paina toiston aikana toistuvasti painiketta REPEAT (↺) ja valitse haluttu uudelleentoistotila.

A-B – Valittua osuutta toistetaan toistuvasti jatkuvasti. (Vain Audio CD)

Track – Sen hetkinen raita tai tiedosto toistetaan toistuvasti.

All – Kaikki raidat tai tiedostot toistetaan toistuvasti.

All – Kaikki raidat tai tiedostot toistetaan toistuvasti satunnaisessa järjestyksessä.

↺ – Raidat tai tiedostot toistetaan satunnaisessa järjestyksessä.

Palaa normaaliin toistoon painamalla CLEAR.

! Huomio

Tämä toiminto ei ole käytössä joillakin levyillä tai otsikoilla.

Tietyn osion uudelleentoisto

BD DVD AVCHD MOVIE

Tämä soitin voi toistaa valitsemaasi osiota.

1. Paina toiston aikana REPEAT (↺).
2. Valitse [A-B] ja paina ENTER (⊙).
3. Paina ENTER (⊙) sen osan alussa jonka haluat toistettavaksi.
4. Paina ENTER (⊙) osion lopussa. Valittua osuutta toistetaan uudelleen jatkuvasti.
5. Palaa normaaliin toistoon painamalla CLEAR.

! Huomio

- Jaettavan osan keston on oltava vähintään 3 sekuntia.
- Tämä toiminto ei ole käytössä joillakin levyillä tai otsikoilla.

Valitun ajan toisto

BD DVD AVCHD MOVIE

1. Paina toiston aikana INFO/MENU (ℹ).
2. Valitse [Valinta] käyttämällä </>, ja paina ENTER (⊙).
3. Valitse aikatoiminto [Aika] ja tämän jälkeen syötä vaadittava aloitusaika tunneissa, minuuteissa ja sekunneissa vasemmalta oikealle.

Esimerkiksi, jakson 2 tuntia, 10 minuuttia ja 20 sekuntia hakemiseksi, syötä "21020".

Paina </> kelataksesi toistoa 60 sekuntia eteen- tai taaksepäin.

4. Paina ENTER (⊙) toiston käynnistämiseksi valitusta ajasta.

! Huomio

- Tämä toiminto ei ole käytössä muutamilla levyillä tai otsikoissa.
- Tämä toiminto ei ehkä toimi tiedostotyyppistä ja DLNA-palvelimen tehosta johtuen.

Tekstityskielen valinta

BD DVD AVCHD MOVIE

1. Paina toiston aikana INFO/MENU (I).
2. Valitse [Valinta] käyttämällä </>, ja paina ENTER (O).
3. Paina ^/V valitse tekstitystoiminto [Tekstitys].
4. Paina </> valitaksesi halutun tekstityskielen.
Painamalla ENTER (O), voit asettaa tekstityksen valinnaisuuksia.
5. Paina painiketta BACK (←) kuvaruutunäytöstä poistumiseksi.

! Huomio

- Toiset levyt mahdollistavat tekstitysvaihtojen muuttamisen vain levyvalikon kautta. Tässä tapauksessa paina TITLE/POPUP tai DISC MENU ja valitse sopiva tekstitysvaihtovalikko.
- Voit valita [Tekstitys]-valinnan suoraan näytöllä painamalla SUBTITLE-painiketta.

Erilaisen audion kuuntelu

BD DVD AVCHD MOVIE

1. Paina toiston aikana INFO/MENU (I).
2. Valitse [Valinta] käyttämällä </>, ja paina ENTER (O).
3. Paina ^/V valitaksesi audiotoinnoston [Ääni].
4. Paina </> valitse haluttu audion, audioraidan tai audiokanavan kieli.

! Huomio

- Toiset levyt mahdollistavat audiotoinnoston muuttamisen vain levyvalikon kautta. Tässä tapauksessa paina TITLE/POPUP tai DISC MENU ja valitse sopiva audiovalikko.
- Heti äänen kytkemisen jälkeen voi olla väliaikaista eroavaisuutta näytön ja sen hetkisen äänen välillä.
- BD-ROM-levyillä multiaudioformaatti (5.1CH tai 7.1CH) näytetään kuvaruutunäytöllä yhdessä toiminnon [MultiCH] kanssa.

Erialaisten kuvakulmien katselu

BD DVD

Jos levy sisältää useita kamerakulmia, voit vaihtaa toiseen kamerakulmaan toiston aikana.

1. Paina toiston aikana INFO/MENU (I).
2. Valitse [Valinta] käyttämällä </>, ja paina ENTER (O).
3. Paina ^/V valitaksesi [Kuvakulma] -toiminnon.
4. Paina </> valitaksesi halutun katselukulman.
5. Paina painiketta BACK (←) kuvaruutunäytöstä poistumiseksi.

TV:n kuvasuhteen muuttaminen

BD AVCHD MOVIE

Voit vaihtaa TV:n kuvasuhteen asetuksen toiston aikana.

1. Paina toiston aikana INFO/MENU (I).
2. Valitse [Valinta] käyttämällä </>, ja paina ENTER (O).
3. Paina painiketta ^/V valitaksesi kuvasuhdeasetus [TV:n kuvasuhde].
4. Paina </> valitaksesi halutun toiminnon.
5. Paina painiketta BACK (←) kuvaruutunäytöstä poistumiseksi.

! Huomio

Vaikka vaihdat TV kuvasuhteen arvoa [TV:n kuvasuhde] kuvaruutunäytöllä, kuvasuhteen toiminto [TV:n kuvasuhde] asetusvalikossa [Asetukset] ei muutu.

Tekstityskoodisivun muuttaminen

MOVIE

Jos tekstitys näytetään vaurioituneilla kirjaimilla, voit muuttaa tekstityskoodisivua tekstitystiedoston näyttämiseksi oikein.

1. Paina toiston aikana INFO/MENU (□).
2. Valitse [Valinta] käyttämällä </>, ja paina ENTER (⊙).
3. Paina \wedge/\vee ja valitse koodisivutoiminto [Koodisivu].
4. Paina </> ja valitse haluttu kooditoiminto.



5. Paina painiketta BACK (⏪) kuvaruutunäytöstä poistumiseksi.

Kuvatilan muuttaminen

BD DVD AVCHD MOVIE

Voit vaihtaa [Kuvatila] vaihtoehtoon toistonaikana.

1. Paina toiston aikana INFO/MENU (□).
2. Valitse [Valinta] käyttämällä </>, ja paina ENTER (⊙).
3. Paina painiketta \wedge/\vee ja valitse kuvatilatoiminto [Kuvatila].
4. Paina </> valitaksesi halutun toiminnon.
5. Paina painiketta BACK (⏪) kuvaruutunäytöstä poistumiseksi.

Käyttäjän [Omat aset.] toimintojen asettaminen

1. Paina toiston aikana INFO/MENU (□).
2. Valitse [Valinta] käyttämällä </>, ja paina ENTER (⊙).
3. Paina painiketta \wedge/\vee ja valitse kuvatilatoiminto [Kuvatila].
4. Paina </> ja valitse käyttäjän asetus [Omat aset.] ja paina ENTER (⊙).



5. Paina painiketta \wedge/\vee / \wedge/\vee ja valitse säädä kuvatilatoimintoja [Kuvatila].

Valitse oletustoiminto [Oletus] ja paina tämän jälkeen ENTER (⊙) kaikkien videosäätöjen nollaamiseksi.

6. Paina \wedge/\vee / \wedge/\vee ja valitse suljetoiminto [Sulje] ja paina ENTER (⊙) asetuksen päättämiseksi.

Sisältötietojen katselu

MOVIE

Soitin voi toistaa sisältötietoja.

1. Valitse tiedosto painamalla $\wedge/\vee/</>$.
2. Paina INFO/MENU (\square) valintavalikon näyttämiseksi.

Tiedoston tiedot näkyvät näytöllä.

Elokuvan toiston aikana, voit näyttää tiedoston tiedot painamalla TITLE/POPUP.



Huomio

Näytöllä oleva tieto ei ehkä ole oikea verrattuna todelliseen sisältötietoon.

Sisältölistakuvauksen muuttaminen

MOVIE MUSIC PHOTO

[SmartShare] -valikossa, voit muuttaa sisältölistan näkymää.

Paina punaista (R) painiketta toistuvasti.

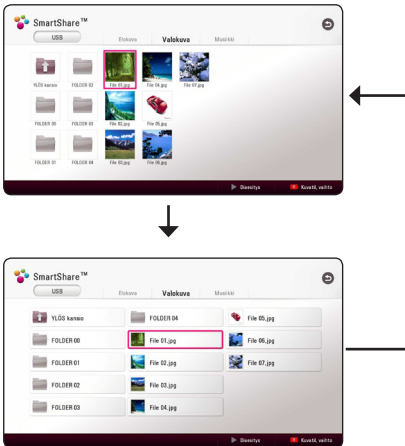

Tekstitystiedoston valinta

MOVIE

Jos tekstitystiedoston nimi poikkeaa videotiedoston nimestä, sinun on valittava tekstitystiedosto elokuvalistasta [Elokuva] ennen elokuvan toistamista.

1. Paina painiketta $\wedge/\vee/</>$ ja valitse haluamasi toistettava tekstityskieli elokuvalistasta [Elokuva].
2. Paina ENTER (\odot).

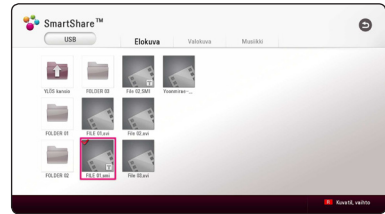

Paina ENTER (\odot) uudelleen tekstitystiedoston valinnan poistamiseksi. Valittu tekstitystiedosto näytetään videotiedoston toistamisen aikana.



Huomio

- Mikäli painat painiketta \blacksquare (STOP) toiston aikana, tekstityksen valinta peruutetaan.
- Tämä toiminto ei ole käytettävissä kotiverkon kautta toistettavalle tiedostolle palvelimella.

Musiikin kuuntelu kuvaesityksen aikana

PHOTO

Voit näyttää valokuvatiedostoja ja samalla kuunnella audio-tiedostoja.

1. Katsellessa valokuvaa kokonäytöllä, paina INFO/MENU (□) valintavalikon näyttämiseksi.
2. Valitse toiminto [Premium] painamalla </>, ja paina ENTER (⊙).
3. Paina ▲/▼ ja valitse musiikin valintatoiminto [Musiikkivalinta] ja paina tämän jälkeen ENTER (⊙) musiikkivalikon [Musiikkivalinta] näyttämiseksi.
4. Paina ▲/▼ ja valitse laite ja paina ENTER (⊙). Saatavilla oleva laite voi erota riippuen nykyisen kuvatiedoston sijainnista.

Valokuvan sijainti	Käytettävissä oleva laite
Levy, USB	Levy, USB
MTP	MTP
DLNA- palvelin	DLNA- palvelin

5. Paina ▲/▼ ja valitse haluamasi toistettava tiedosto tai kansio.



Valitse □ ja paina ENTER (⊙) ylhäkemiston näyttämiseksi.

! Huomio

Valittaessa äänitiedostoa palvelimelta, ei kansion valinta ole käytettävissä. Ainoastaan tiedoston valinta on käytettävissä.

6. Paina > ja valitse [OK], ja paina ENTER (⊙) musiikin valinnan päättämiseksi.

Toistaa 3D-koodatun tiedoston

MOVIE

Tämä toiminto mahdollistaa sinun pelaavan 3D-sisältöjä mikäli tiedosto on koodattu 3D:llä.

1. Paina toiston aikana INFO/MENU (□).
2. Valitse [3D] painamalla </>, ja paina ENTER (⊙).
3. Valitse sovelias tila (vierekkäin, ylhäällä ja alhaalla) joka on samanlainen kuin 3D-koodattu tiedosto käyttämällä ▲/▼/</>.

! Huomio

Jos tekstitys vaikuttaa epänormaailta, aseta TV:n 3D-toiminto pois päältä ja laitteen 3D-toiminto päälle

Lisäominaisuudet

BD-LIVE™ sisällöstä nauttiminen

BD

BD-ROM:lla, joka tukee verkonlaajennustiminnolla varustettua BD-LIVE:ä voit nauttia useammista toiminnoista, kuten uusien elokuvatrailereiden lataamisesta yhdistämällä tämän laitteen internetiin.

1. Tarkasta verkkoyhteys ja asetukset (sivu 19).
2. Aseta USB -muistilaite etupaneelin USB-liitäntään.
USB-muistilaitteeseen voidaan tarvittaessa ladata bonussisältöä.
3. Paina painiketta HOME (🏠), ja aseta toiminto [BD-LIVE-yhteys] asetusvalikossa [Asetukset] päälle [Päällä] (sivu 24).

Levystä riippuen, BD-Live-toimintoa ei ehkä voi käyttää, jos toiminto [BD-LIVE-yhteys] on asetettu osittain sallituksi [Sallittu osittain].

4. Aseta BD-ROM-levy, jossa BD-Live toiminto.
Käyttö saattaa vaihdella riippuen levystä. Ks. levyn mukana toimitettuja ohjeita.



Huomio

Älä irrota liitettyä USB-laitetta sisällön lataamisen aikana tai jos Blu-ray-levy on edelleen levykelkassa. Muussa tapauksessa liitetty USB-laite voi vaurioitua ja BD-Live ominaisuudet eivät toimi oikein vaurioituneella USB-laitteella. Jos liitetty USB-laite näyttää vialliselta näistä toimenpiteistä johtuen, voit formatoida liitetyn USB-laitteen PC:llä ja kokeilla sen toimivuutta uudelleen tässä soittimessa.



Huomio

- Joidenkin BD-Live sisältöjen pääsyä voi olla rajoitettu joillakin alueilla sisältöpalveluntuottajan omasta päätöksestä.
- BD-Live sisältöjen lataus ja käynnistyminen voi kestää useita minutteja.
- BD-Liven osalta, käytä vain USB-flash asemaa / ulkoista HDD-formatointia FAT32:ssa.

LG AV Remote

Voit ohjata tätä soitinta iPhone-laitteesi tai Android-puhelimen välityksellä kotiverkossasi. Tämä soitin ja puhelimesi on liitettävä langattomaan verkkolaitteeseesi kuten liitäntäpisteeseen. Käy "Apple iTunes" tai "Google Android Market (Google Play Store)" -sivustoilla yksityiskohtaisten tietojen osalta liittyen "LG AV Remote"-laitteeseen.

Private-äänitila

Lataamalla "LG AV Remote"-sovelluksen älypuhelimiesi tai taulutietokoneeseesi, voit liittää kuulokkeesi ja nauttia äänestä soittimestasi älylaitteillasi.

Tämä ominaisuus lähettää video-signaalin TV-laitteelle HDMI:n välityksellä ja Audio-signaalin älypuhelimelle tai taulutietokoneelle Wi-Fi:n välityksellä. Tarkempien tietojen osalta, ole hyvä ja katso Help-osaa "LG AV Remote"-sovelluksessa.

Radiotoiminnot

Varmista, että antennit on liitetty oikein.
(Katso sivu 17)

Radion kuuntelu

1. Paina painiketta FUNCTION kunnes TUNER (FM) näkyy näyttöikkunassa. Viimeisin vastaanotettu kanava viritetään.
2. Paina painiketta TUNING (-/+) ja pidä sitä painettuna alas niin kauan, kunnes taajuuden osoitin muuttuu. Haku pysähtyy, kun laite viritää kanavan. Tai paina painiketta TUNING (-/+) toistuvasti.
3. Säädä äänen voimakkuutta painamalla VOL (+/-) painikkeita.

Radioasemien uudelleenasetus

Voit esiasettaa 50 FM asemaa.

Ennen viritystä, varmista, että äänenvoimakkuus on asetettu alhaiseksi.

1. Paina painiketta FUNCTION niin kauan, kunnes TUNER (FM) näkyy näyttöikkunassa.
2. SValitse haluttu taajuus painamalla TUNING (-/+).
3. Paina ENTER (⊙) ja esiasetusnumero vilkkuu näyttöikkunassa.
4. Paina PRESET (-/+) ja valitse haluamasi esiasetusnumero.
5. Paina ENTER (⊙). Asema on tallennettu.
6. Toista vaiheita 2 – 5 muiden asemien tallentamiseksi.

Tallennetun aseman poisto

1. Paina PRESET (- / +) ja valitse haluamasi poistettava esiasetusnumero.
2. Paina CLEAR ja esiasetusnumero vilkkuu näyttöikkunassa.
3. Paina CLEAR uudelleen valitun esiasetusnumeron poistamiseksi.

Kaikkien tallennettujen asemien poisto

Paina CLEAR ja pidä sitä painettuna alas kahden sekunnin ajan. Poista kaikki toiminto "ERASE ALL" vilkkuu näyttöikkunassa. Paina uudelleen painiketta CLEAR. Tämän jälkeen kaikki tallennetut asemat poistetaan.

Huonon FM vastaanoton parantaminen

Paina sinistä B (blue) (MONO/STEREO) painiketta kaukosäätimestä. Tämä muuttaa virittimen stereo-tilasta mono-tilaan ja yleensä parantaa vastaanottoa.

Katso tietoja radioasemasta

FM-viritin on varustettu RDS (Radiodatajärjestelmä) ominaisuudella. Tämä näyttää tietoa kuunneltavasta radioasemasta. Paina toistuvasti painiketta RDS eri datatyyppejen välillä selaamiseksi:

PS	(Ohjelman palvelun nimi): Kanavan nimi näkyy näytöllä.
PTY	(Ohjelmatyypin tunnistus): Ohjelmatyypit (esim. Jazz tai Uutiset) näkyvät näytöllä.
RT	(Radioteksti) Tekstiviesti sisältää erikoistietoa lähetettävästä asemasta. Tämä teksti voi rullata näytöllä.
CT	(Aikaohjattu kanavan toimesta) Tämä näyttää aseman lähetysajan ja päivämäärän.

Bluetooth-tekniologian käyttö

Tietoa Bluetoothista

Bluetooth on lyhyiden välimatkojen langaton viestintäteknikka.

Ääni voi katketa muiden samalla taajuudella toimivien sähköisten aaltojen aiheuttamien häiriöiden vuoksi tai, jos yhdistät Bluetooth-laitteita muissa lähellä olevissa huoneissa.

Laitteiden liittäminen langattoman *Bluetooth*[®]-tekniikan avulla ei aiheuta mitään kustannuksia. Langattomalla *Bluetooth*[®]-tekniikalla varustetun matkapuhelimen toimintoja voi käyttää Cascadin avulla, jos käytetään langatonta *Bluetooth*[®]-yhteyttä.

Käytettävissä olevat laitteet: matkapuhelin, MP3, kannettava tietokone, PDA jne..

Bluetooth-profiilit

Langattoman *Bluetooth*[®]-tekniologian käyttö edellyttää, että laitteet kykenevät tulkitsemaan tiettyjä profileita. Tämä laite on yhteensopiva seuraavien profiilien kanssa.

A2DP (Advanced Audio Distribution Profile)

Bluetooth-laitteisiin tallennetun musiikin kuunteleminen

Tämän laitteen ja Bluetooth-laitteen parittaminen

Varmista ennen parinmuodostusta, että Bluetooth-laitteen Bluetooth-toiminto on päällä. Lisätietoja on Bluetooth-laitteen käyttöoppaassa. Kun paritus on kertaaleen tehty, sitä ei tarvitse tehdä uudelleen.

1. Valitse Bluetooth toiminto painamalla FUNCTION painiketta
Näytölle tulee "BT READY".
2. Käytä Bluetooth laitetta ja suorita yhdistäminen. Haettaessa tätä laitetta Bluetooth-laitteella, laitelistaus näkyy Bluetooth laitteen näytöllä riippuen Bluetooth laitteen tyypistä. Laitteesi tulee näytölle muodossa "LG-HTS".
3. Kun tämä laite on yhdistetty kunnolla Bluetooth laitteeseesi, tämän laitteen Bluetooth LED valo syttyy ja "BTPAired" tulee näytölle.

! Huomio

Bluetooth laitteen tyypistä riippuen muutamilla laitteilla on erilaiset yhdistämistavat.

4. Musiikin kuunteleminen.
Bluetooth laitteelle tallennetun musiikin toistamista varten, katso lisätietoja Bluetooth laitteen käyttöohjeesta.

! Huomio

Mikäli muutat laitteen toimintoa, Bluetooth yhteys katkeaa, jolloin suorita parinmuodostus uudelleen.

Note

- Kun **Bluetooth**®-tekniikkaa käytetään, on yhteys laitteen ja Bluetooth-laitteen välillä tehtävä mahdollisimman lyhyeksi ja etäisyys pidettävä.
Se ei kuitenkaan ehkä toimi oikein alla kuvatuissa tilanteissa:
 - Este laitteen ja Bluetooth-laitteen välillä.
 - Toinen laite käyttää samaa taajuutta **Bluetooth**®-tekniikan kanssa, kuten lääketieteen laite, mikroaaltouuni tai langaton LAN-laite.
- Bluetooth-laitteesi tulee yhdistää tähän laitteeseen uudelleen, jos käynnistät sen uudelleen.
- Kun valitset Bluetooth-toiminnon vaihdettuasi toiseen toimintoon, Bluetooth-yhteys voi katketa. Liitä Bluetooth-laite uudestaan tämän toiminnon käyttämiseksi.
- Ääni voi häiriintyä, kun muut sähköaallot häiritsevät yhteyttä.
- Et voi ohjata Bluetooth-laitetta tällä laitteella.
- Paritus on rajoitettu yhteen Bluetooth-laitteeseen yksikköä kohden. Monen laitteen paritusta ei tueta.
- Laitteesta riippuen et ehkä voi käyttää Bluetooth-toimintoa.
- Voit nauttia langattomasta järjestelmästä, MP3:sta, kannettavasta tietokoneesta jne.
- Mitä pidempi etäisyys laitteen ja Bluetooth-laitteen välillä, sen heikommaksi äänenlaatu muuttuu.
- Bluetooth-yhteys katkeaa jos laite kytketään pois päältä tai Bluetooth-laite siirretään liian kauas.
- Kun Bluetooth-yhteys katkeaa, liitä Bluetooth-laite takaisin laitteeseen.
- Kun Bluetooth yhteys ei ole käytössä, "BT READY" näkyy näyttöikkunassa.

Premiumin käyttö

Voit käyttää erilaisia sisältöpalveluita Internetin kautta Premium ominaisuudella.

1. Tarkasta verkkoyhteys ja asetukset (sivu 19).
2. Paina HOME (🏠).
3. Valitse toiminto [Premium] painamalla </>, ja paina ENTER (⊙).



4. Valitse on-line-palvelu painamalla ^/V/</>, ja paina ENTER (⊙).

! Huomio

- Jokaisen palvelun yksityiskohtaisten tietojen osalta, ota yhteys palveluntuottajaan tai vieraile palvelun tukilinkissä.
- Premium palveluiden sisältöön ja käyttöä koskeviin tietoihin, myös käyttäjäliittymään voi kohdistua muutoksia. Katso jokaisen palvelun web-sivustolta lisätietoja yleisimmistä päivitystiedoista.
- Ensimmäistä kertaa siirtyessä toimintoihin [Premium] tai [LG Smart World], sen hetkinen maa-asetus ilmestyy näytölle.
- Mikäli haluat vaihtaa maa-asetusta, siirry [Asetukset] > [NETWORK] > [Smart palveluasetukset] > [Maa-asetukset]. Valitse [Manuaali] ja paina ENTER (⊙) [Maa-asetukset] -valikossa.

LG Smart World -ohjelmiston käyttö

Voit käyttää LG:n sovelluspalveluja internetissä tämän soittimen välityksellä. Voit helposti löytää ja ladata erilaisia sovelluksia LG Smart World -ohjelmistolla.

1. Tarkasta verkkoyhteys ja asetukset (sivu 19).
2. Paina HOME (🏠).
3. Valitse [LG Smart World], ja paina ENTER (⊙).



4. Valitse luokitus painamalla </>, ja paina ENTER (⊙).
5. Paina ^/V/</> ja valitse sovellus ja paina ENTER (⊙) tietojen näyttämiseksi.
6. Paina ENTER (⊙) samalla kun asennusikoni [asenna] on korostettuna. Sovellus asennetaan soittimeen.
Asentaaksesi sovelluksen soittimeen, käyttäjän tulee kirjautua sisään. Ks. sivu 52 sisään kirjautumisen lisätietojen osalta.
7. Paina keltaista (Y) painiketta [My Apps] näytön näyttämiseksi.
8. Valitse asennettava sovellus ja paina ENTER (⊙) sen käynnistämiseksi.

! Huomio

- Alueesta riippuen, [LG Smart World], [My Apps] -palvelu [Q] ja [👤] -toiminnot eivät ehkä ole saatavilla.
- Maksullisen sovelluksen asentamista varten täytyy sinun olla maksava jäsen. Käy osoitteessa www.lgappstv.com lisätietojen osalta

Sisäänkirjautuminen

[LG Smart World] ominaisuuksien käyttämiseksi täytyy sinun kirjautua sisään tilillesi.

1. [LG Smart World] tai [My Apps] -näytöllä paina punaista (R) painiketta.
2. Täytä kentät [ID] ja [Salasana] käyttämällä virtuaalista näppäimistöä.
Mikäli sinulla ei ole tiliä, paina punaista (R) painiketta rekisteröimistä varten.
3. Paina **Λ/V/</>** valitaksesi [OK], ja paina ENTER (⊙) kirjauksesi sisään tilillä.

Mikäli valitset tarkastuslaatikon [Kirjautu autom.], ID ja salasanasasi tallennetaan ja pääset kirjautumaan automaattisesti sisään niitä syöttämättä.



Huomio

- Mikäli haluat kirjautua sisään muihin tileihin, paina punaista (R) painiketta näytöllä [LG Smart World] tai [My Apps] ja valitse käyttäjän muutos toiminto [Vaihda käyttäjää].
- Tilitietojesi ja sovellusten katsomiseksi, paina punaista (R) painiketta näytöllä [LG Smart World] tai [My Apps] ja valitse tiliasetustoiminto [Tilin asetukset].

Online sisällön hakeminen

Jos sinulla on vaikeuksia löytää tiettyä sisältöä verkko-palveluista, voit käyttää all-in-one-hakua kirjoittamalla avainsanoja Search-valikossa.

1. Paina HOME (🏠).
2. Valitse [Q] -kuvake päävalikossa käyttäen **Λ/V/</>**, ja paina ENTER (⊙).
Search-valikko tulee ruutuun yhdessä ruutunäppäimistön kanssa.
3. Paina **Λ/V/</>** ja valitse merkit ja tämän jälkeen paina ENTER (⊙) valintasi vahvistamiseksi virtuaaliselta näppäimistöltä.
4. Kun hakusanojen syöttö on valmis, valitse [OK] ja paina ENTER (⊙) jotta haun tulokset tulevat näkyviin.
5. Paina **Λ/V/</>** valitaksesi halutun sisällön, ja paina ENTER (⊙) siirtääksesi valitun sisällön suoraan.



Huomio

- Alueesta riippuen, [LG Smart World], [My Apps] -palvelu [Q] ja [👤] -toiminnot eivät ehkä ole saatavilla.
- Hakutoiminto ei etsi sisältöä kaikista verkkopalveluista. Se toimii vain joissakin verkkopalveluissa.

My Apps -valikon käyttäminen

Voit siirtää tai poistaa asennettuja sovelluksia valikossa [My Apps].

1. Paina HOME (🏠).
2. Valitse [My Apps], ja paina ENTER (⊙).



Sovelluksen siirto

1. Valitse sovellus ja paina vihreää (G) painiketta toimintojen näyttämiseksi.
2. Paina \wedge/\vee ja valitse [Siirry], ja paina ENTER (⊙).
3. Paina $\wedge/\vee/</>$ valitaksesi asennon johon haluat siirtyä, ja paina ENTER (⊙).

Sovelluksen poisto

1. Valitse sovellus ja paina vihreää (G) painiketta toimintojen näyttämiseksi.
2. Paina \wedge/\vee valitaksesi [Poista], ja paina ENTER (⊙).
3. Paina $</>$ valitaksesi [Kyllä], ja paina ENTER (⊙) vahviistaksesi.



Huomio

Alueesta riippuen, [LG Smart World], [My Apps] -palvelu [🔍] ja [👤] -toiminnot eivät ehkä ole saatavilla.

Vianetsintä

Yleistä

Oire	Syy & Ratkaisu
Virta ei kytkedydä päälle.	<ul style="list-style-type: none"> Työnnä verkkojohdon pistoke kunnolla pistorasiaan.
Laita ei käynnistä toistoa.	<ul style="list-style-type: none"> Aseta toistettava levy. (Tarkasta levytyyppi, värijärjestelmä ja aluekoodi.) Laita levy laitteeseen toistettava puoli alaspäin. Aseta levy levytarjottimelle oikeaan kohtaan. Puhdista levy. Poista lapsilukko käytöstä tai muuta sen asetuksia.
Yhdistettyä USB-tallenuslaitetta ei voida tunnistaa.	<ul style="list-style-type: none"> Yritä käyttää toista USB-johtoa, jotkin USB-johdot eivät ehkä tue riittävästi virtaa normaalille USB:n käytölle. Mikäli käytät USB-jatkojohtoa tai USB HUB:ia, USB-laitteita ei ehkä välttämättä tunnisteta. Sellaista USB-laitetta ei tueta, joka vaatii lisäohjelman asennuksen kytkettäessä laite tietokoneeseen. Tämä yksikkö tukee vain USB Flash kiintolevyä ja USB-laajennusta HDD FAT32 tai NTFS:lla.
Kulmaa ei voi muuttaa.	<ul style="list-style-type: none"> Monikulmia ei tallenneta DVD Videon toiston aikana.
Musiikki-/valokuva-/ elokuvatiedostoja ei voi toistaa.	<ul style="list-style-type: none"> Tiedostot ovat tallennettu formaatilla, jota laite ei voi toistaa. Laite ei tue elokuvatiedoston koodausta.
Kaukosäädin ei toimi kunnolla.	<ul style="list-style-type: none"> Kaukosäädintä ei ole suunnattu kohti tallentimen infrapunavastaanotinta. Kaukosäädin on liian kaukana tallentimesta. Kaukosäätimen ja tallentimen välissä on este. Kaukosäätimen paristossa ei ole virtaa.
Laite on liitetty virransyöttöön mutta se ei käynnisty tai sammuu.	<p>Voit nollata laitteen seuraavalla tavalla.</p> <ul style="list-style-type: none"> Irrota virtajohto virransyötöstä, odota vähintään 5 sekuntia ja liitä johto uudelleen pistorasiaan.
Laite ei toimi normaalilla tavalla.	

Verkko

Oire	Syy & Ratkaisu
BD-Live-toiminto ei toimi.	<ul style="list-style-type: none"> • Liitetyssä USB- laitteessa ei ole riittävästi vapaata tilaa. Liitä vähintään 1 Gb vapaalla tilalla varustettu USB- laite laitteeseen. • Varmista, että laite on liitetty oikein paikallisverkkoon ja että sillä on yhteys Internetiin (katso sivu 19). • Laajakaistanopeutesi ei ole riittävän nopea BD-Live ominaisuuksien käyttämiseen. Suosittelemme ottamaan yhteyden Internetpalveluntarjoajaasi (ISP) ja nostamaan laajakaistasi nopeutta. • [BD-LIVE-yhteys] liitännätoiminto asetusvalikossa [Asetukset] on asetettu luvattomaksi [Kielletty]. Aseta toiminto luvalliseksi [Sallittu].
Video Streaming palvelut, (kuten YouTube™, jne.) ovat usein pysäytettyinä tai "puskurina" toiston aikana.	<ul style="list-style-type: none"> • Laajakaistanopeutesi ei ole riittävän nopea videopalveluiden käyttämiseen. Suosittelemme ottamaan yhteyden Internetpalveluntarjoajaasi (ISP) ja nostamaan laajakaistasi nopeutta.
Mediapalvelimia ei näytetä laiteluettelossa.	<ul style="list-style-type: none"> • Mediapalvelimesi palomuuuri tai virusohjelma on käynnissä. Sammuta mediapalvelimen palomuuuri tai viruksentorjuntaohjelma. • Soitin ei ole liitettyä samaan paikallisverkkoon kuin itse mediapalvelin.

Kuva

Oire	Syy & Ratkaisu
Kuvaa ei ole.	<ul style="list-style-type: none"> Valitse TV:lle oikea videon sisääntulotila, jotta kuva tulee näkyviin. Liitä videoliitäntä huolellisesti ja luotettavasti. Tarkasta, että HDMI väriasetukset [HDMI-väriasetukset] asetusvalikossa [Asetukset] on asetettu vastaavalla nimikkeelle joka vastaa videoliitäntääsi. TV ei ehkä tue soittimeen asettamaasi resoluutiota. Muuta resoluutio niin, että TV hyväksyy sen. Soittimen HDMI OUT ulostuloliitin on liitetty DVI- laitteeseen, joka ei tue kopiosuojausta.
Kuvassa esiintyy kohinaa.	<ul style="list-style-type: none"> Olet toistamassa levyä, joka on tallennettu erilaisella värijärjestelmällä mikä TV:ssä on tällä hetkellä. Aseta resoluutio minkä TV hyväksyy.
Blu-ray 3D-levyjen toistoa ei lähetetä 3D-tilassa.	<ul style="list-style-type: none"> Liitä soitin TV:hen HDMI-kaapelia käyttämällä (Tyyppi A, Huippunopea HDMI™-kaapeli). TV:si ei ehkä tue ”pakollista HDMI 3D formaattia”. Toiminto [3D-muoto] asetusvalikossa [Asetukset] on asetettu pois päältä [Pois]. Aseta toiminto päälle [Päällä].

Son

Oire	Syy & Ratkaisu
Ei ääntä tai ääni on kohisevaa.	<ul style="list-style-type: none"> Laite on hakutilassa, hidastetussa tilassa tai keskeytystilassa. Äänenvoimakkuus on alhainen. Tarkasta kaiutinkaapelin liitäntä. (sivu 13).

Asiakastuki

Laiteohjelmiston päivittäminen parantaa sen toimintoja ja/tai lisää uusia toimintoja. Viimeisin ohjelmisto (jos päivityksiä on tehty), on saatavissa verkkosivuiltamme <http://www.lg.com> tai LG Electronics -asiakaspalvelusta.

Huomautus koskien avointa lähdekoodia

Oikean lähdekoodin vastaanottamiseksi GPL, LGPL ja muiden avoimien lähteiden lisenssien alaisuudessa, vieraille osoitteessa <http://opensource.lge.com>. Kaikki viitatus lisenssiehdot, takuuvastuuvapauslausekkeet ja huomautukset tekijänoikeuksiin ovat ladattavissa lähdekoodin kanssa.

TV:n ohjaus toimitukseen kuuluvalla kaukosäätimellä

Voit käyttää TV:tä alla olevilla painikkeilla.

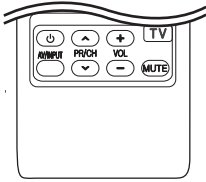

Painamalla	Voit
(TV POWER)	Kytkee TV:n päälle tai pois.
AV/INPUT	Vaihtaa TV:n ohjelmälähdettä TV:n ja muiden ohjelmälähteiden välillä.
PR/CH /	Selaa ylös ja alas muistissa olevia kanavia.
VOL +/-	Säätää TV:n äänenvoimakkuutta.
MUTE	Käännä TV:n äänenvoimakkuus päälle tai pois päältä.



Huomio

Liitetystä laitteista riippuen, et välttämättä voi ohjata TV:tä joillakin painikkeilla.

Kaukosäätimen asetus TV:n ohjaamista varten

Voit ohjata TV:tä toimitukseen kuuluvalla kaukosäätimellä.

Jos TV on alla olevalla listalla, aseta sopiva valmistajakoodi.

1. Pidä (TV POWER)-painiketta alas painettuna ja syötä numeropainikkeilla TV:n valmistajakoodi (katso alla oleva taulukko).

Valmistaja	Koodi
LG	1(oletusarvo), 2
Zenith	1, 3, 4
GoldStar	1, 2
Samsung	6, 7
Sony	8, 9
Hitachi	4

2. Vapauta (TV POWER)-painike, jolloin asetus on valmis.

Televisiosta riippuen jotkut tai kaikki painikkeet eivät ehkä toimi television kanssa, vaikka oikea valmistajan koodi olisikin syötetty. Vaihtaessasi kaukosäätimeen uudet paristot saattaa syötetty koodinnumero palautua oletusasetuksen koodiksi. Aseta sopiva koodinnumero uudelleen.

Verkko-ohjelman päivitys

Huomautus koskien verkon päivitystä

Suorituskyvyn parannus ja/tai lisäominaisuudet tai palvelut ovat ajoittain käytettävissä laitteille, jotka on liitetty kodin laajakaistaverkkoon. Jos saatavilla on uusia ohjelmapäivityksiä ja laite on liitetty laajakaistaverkkoon, soitin ilmoittaa näistä päivityksistä seuraavalla tavalla.

Tapa 1:

1. Valikon päivitys ilmestyy ruutuun, kun kytket soittimen päälle.
2. Paina painiketta **</>** ja valitse haluttu toiminto ja paina tämän jälkeen ENTER (⊙).



[OK]	Käynnistää ohjelmapäivityksen.
[Peruuta]	Poistuu päivitysvalikosta ja aloitusvalikko tulee esiin.

Tapa 2:

Jos ohjelmapäivitys on saatavana päivityspalvelimelta, kuvake "Päivitys" ilmestyy aloitusvalikon alapuolelle. Paina sinistä painiketta (B) päivityksen käynnistämiseksi.

Ohjelmistopäivitys

Voit päivittää soittimesi käyttämällä viimeisintä ohjelmistoa tuotteen toimintojen laajentamiseksi ja/tai uusien ominaisuuksien lisäämiseksi. Voit päivittää ohjelman liittämällä laitteen suoraan ohjelmapäivityspalvelimeen.

! Huomio

- Ennen soittimen ohjelmapäivitystä on sinun poistettava mikä tahansa levy ja USB- laite soittimesta.
- Ennen soittimen ohjelmapäivitystä on sinun sammutettava soitin ja käynnistettävä se uudelleen.
- **Ohjelmapäivityksen aikana älä sammuta soitinta tai katkaise AC- virransyöttöä tai paina mitään tahansa painiketta.**
- Mikäli peruutat päivityksen, sammuta virta ja käynnistä uudelleen suorituskyvyn vakauttamiseksi.
- Tätä laitetta ei voi päivittää edelliseen ohjelmaversioon.

1. Tarkista verkkoyhteys ja -asetukset (sivu 19).
2. Valitse toiminta ohjelma [Ohjelmisto] asetusvalikosta [Asetukset] ja paina tämän jälkeen ENTER (⊙).
3. Valitse päivitystoiminto [Päivitys] ja paina ENTER (⊙).

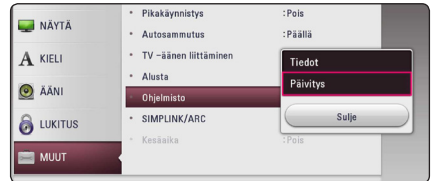

Soitin tarkastaa uusimmat päivitykset.

! Huomio

- Jos painat ENTER (⊙) päivityksen etsimisen aikana, etsintä päättyy.
- Jos päivitystä ei ole saatavana, sanoma "Päivityksiä ei löytynyt" ilmestyy näkyviin. Paina ENTER (⊙) palataksesi [Home Menu]-valikkoon.

4. Jos uusi versio on saatavilla, viesti "Uusi päivitys löytyi. Päivitys kestää muutaman minuutin. Päivitetäänkö?" ilmestyy näytölle.
5. Valitse [OK] päivityksen aloittamiseksi. (Peruutusvalinta [Peruuta] lopettaa päivityksen).
6. Soitin käynnistää uusimman päivityksen latauksen palvelimelta. (Lataus kestää useita minutteja riippuen kotiverkkosi olosuhteista)
7. Ohjelman päivittämiseksi seuraavalla kerralla, on ohjelmapäivitys aloitettava alusta uudelleen.

**Varoitus**

Älä katkaise laitteen virtaa ohjelmapäivityksen aikana.

**Huomio**

Jos ohjelmisto sisältää ajurin päivityksen, levykelkka saattaa aueta prosessin aikana.

8. Kun päivitys on päättynyt, virta tullaan kytkemään päälle automaattisesti muutaman sekunnin kuluessa.
9. Kytke virta takaisin päälle. Järjestelmä käyttää nyt uusinta versiota.

**Huomio**

Ohjelmiston päivitystoiminto ei ehkä toimi kunnolla johtuen Internet-ympäristöstäsi. Siinä tapauksessa voit saada LG Electronics huoltopisteestä viimeisimmän ohjelmistoversion, jolla pystyt päivittämään soittimesi. Katso lisätietoja kohdasta "Asiakastuki" sivulla 56.

Lisätietoja

Tiedostovaatimukset

Elokuvatiedostot

Tiedosto Sijainti	Tiedosto Laajennus	Codec-formaatti	Audio-formaatti	Tekstitys
Levy, USB	".avi", ".divx", ".mpg", ".mpeg", ".mkv", ".mp4", ".asf", ".wmv", ".m4v" (DRM vapaa), ".vob", ".3gp", ".mov", ".trp", ".m2t", ".mpe", ".m1v", ".m2v", ".wm", ".flv", ".ts", ".dat"	DIVX 3.11, DIVX4, DIVX5, DIVX6 (vain vakioisto), XVID, MPEG1 SS, H.264/MPEG-4 AVC, MPEG2 PS, MPEG2 TS, VC-1 SM (WMV3)	Dolby Digital, DTS, MP3, WMA, AAC, AC3	SubRip (.srt / .txt), SAMI (.smi), SubStation Alpha (.ssa/.txt), MicroDVD (.sub/.txt), VobSub (.sub), SubViewer 1.0 (.sub), SubViewer 2.0 (.sub/.txt), TMPlayer (.txt), DVD Subtitle System (.txt)
DLNA	".avi", ".divx", ".mpg", ".mpeg", ".mkv", ".mp4", ".asf", ".wmv", ".m4v" (DRM vapaa), ".mov", ".mpe", ".m1v", ".m2v", ".flv", ".ts", ".dat"	DIVX 3.11, DIVX4, DIVX5, DIVX6 (vain vakioisto), XVID, MPEG1 SS, H.264/MPEG-4 AVC, MPEG2 PS, MPEG2 TS, VC-1 SM (WMV3)	Dolby Digital, DTS, MP3, WMA, AAC, AC3	SubRip (.srt / .txt), SAMI (.smi), SubStation Alpha (.ssa/.txt), MicroDVD (.sub/.txt), SubViewer 1.0 (.sub), SubViewer 2.0 (.sub/.txt), TMPlayer (.txt), DVD Subtitle System (.txt)

Musiikkitiedostot

Tiedosto Sijainti	Tiedosto Laajennus	Näytteenottotaajuus	Bittinopeus	Huomio
Levy, USB	".mp3", ".wma", ".wav", ".m4a" (DRM vapaa), ".ogg", ".aiff"	32 - 48 kHz alueella (WMA), 16 - 48 kHz alueella (MP3)	32 - 192 kbp:in alueella (WMA), 32 - 320 kbp:in alueella (MP3),	Tämä soitin ei tue joitakin wav-tiedostoja.
DLNA	".mp3", ".wma", ".wav", ".m4a" (DRM vapaa), ".flac", ".ogg"	32 - 48 kHz alueella (WMA), 16 - 48 kHz alueella (MP3)	32 - 192 kbp:in alueella (WMA), 32 - 320 kbp:in alueella (MP3),	Tämä soitin ei tue joitakin wav-tiedostoja.

Valokuvatiedostot

Tiedosto Sijainti	Tiedosto Laajennus	Suositus Koko	Huomio
Levy, USB, DLNA	".jpg", ".jpeg", ".png", ".gif", ".mpo", ".jps"	Alle 4,000 x 3,000 x 24 bittiä/pikseliä Alle 3,000 x 3,000 x 32 bittiä/pikseliä	Progressiivisia ja siirrettyjä pakattuina valokuvatiedostoja ei tueta.

! Huomio

- Tiedoston nimi on rajoitettu 180 merkkiin.
- Enintään tiedostoja/kansiossa: Alle 2000 (tiedostojen ja kansioiden kokonaismäärä)
- Tiedostojen koosta ja määrästä riippuen, mediasisällön lukeminen voi kestää useita minutteja.
- Tiedoston yhteensopivuus voi poiketa palvelimesta riippuen.
- Koska yhteensopivuutta DLNA-palvelimilla testataan nipussa DLNA-palvelinympäristössä (SmartShare PC -ohjelma), tiedostovaatimukset ja toistotoiminnot voivat poiketa mediapalvelimista riippuen.
- Sivulla 60 kuvatut tiedostovaatimukset eivät aina ole yhteensopivia. Tiedosto-ominaisuuksissa ja mediapalvelimen tehossa voi olla rajoituksia.
- Videotekstitystiedostojen toistoa tuetaan vain DLNA-mediapalvelimessa, joka on luotu tämän soittimen mukana toimitetulla SmartShare PC -ohjelmistolla.
- Palvelimella olevia kannettavia mediatiedostoja, kuten USB-asema, DVD-asema jne. ei ehkä jaeta oikealla tavalla.
- Näytöllä näkyvä audiotiedoston kokonaistoisto aika ei ehkä ole oikea VBR-tiedostoille.
- CD/DVD-levyllä tai USB 1.0/1.1 laitteessa olevia HD-elokuvatiedostoja ei ehkä toisteta oikein. Blu-ray-levy tai USB 2.0 suositellaan toistamaan HD-elokuvatiedostoja.
- Tämä soitin tukee H.264/MPEG-4 AVC profiilia Pää, Korkea Tasolla 4.1. Korkeamman tason tiedostoa ei ehkä tueta.
- Tämä soitin ei tue GMC^{*1} tai Qpel^{*2} tallennettuja tiedostoja.
 - *1 GMC – Global Motion Compensation
 - *2 Qpel – Quarter pixel

! Huomio

- "avi"-tiedostoa, joka on salattu "WMV 9 koodekilla" ei tueta.
- Tämä soitin tukee UTF-8-tiedostot jopa se sisältää Unicode Tekstityksen sisältö. Tämä soitin ei tue ajotia Unicode-tekstitystiedostoja.
- Toistoa ei ehkä voi suorittaa tiedostotyypistä tai tallennustavasta johtuen.
- Tämä soitin ei tue useassa istunnossa suoritettua tavallisella tietokoneella (PC) tallennettua levyä.
- Jotta elokuvatiedosto voidaan toistaa, elokuvatiedoston nimen ja tekstitystiedoston nimen on oltava samat.
- Toistaessasi video-tiedostoa jatkeella ".ts", ".m2ts", ".mts", ".tp", ".Trp" tai ".m2t", soittimesi ei välttämättä tue tekstitystiedostoja.
- Näytöllä näkyvä musiikkitiedoston kokonaistoisto aika ei ehkä ole oikea VBR-tiedostoille.
- Videon/ Audion koodekin yhteensopivuus voi vaihdella riippuen video-tiedostosta.

AVCHD (Advanced Video Codec High Definition)

- Tämä soitin toistaa AVCHD-levyjä. Näitä levyjä käytetään usein videokameroissa.
- AVCHD-formaatti on teräväpiirtoinen digitaalinen videoformaatti.
- MPEG-4 AVC/H.264 -formaatti pakkaa kuvan tehokkaammin kuin perinteiset kuvanpakkausformaatit.
- Tämä soitin toistaa AVCHD-levyjä, joissa on käytetty x.v.Colour-formaattia.
- Voi olla, että laite ei pysty toistamaan joitakin AVCHD-formaatissa olevia levyjä, riippuen niiden tallennusasetuksista.
- AVCHD-levyt on viimeisteltävä.
- "x.v.Colour" tarjoaa laajemman väriskaalan kuin tavanomainen DVD-videolevy.

Tietoa DLNA:sta

Tämä soitin on DLNA hyväksytty mediasoitin joka näyttää ja toistaa elokuvia, valokuvia ja musiikkia yhteensopivalta DLNA- digitaaliselta mediapalvelimelta (PC ja kuluttajatuotteet).

Digital Living Network Alliance (DLNA) on kuluttajaelektronikan, tietokoneiteollisuuden ja kannettavien laitevalmistajien maailmanlaajuinen teollisuusorganisaatio. Digital Living mahdollistaa kuluttajille digitaalisen median helppokäyttöisen jakelun kotiverkon välityksellä.

DLNA hyväksyntälogo helpottaa näiden tuotteiden löytämistä, jotka noudattavat DLNA Interoperatiivisia määräyksiä. Tämä laite noudattaa DLNA Interoperatiivisia määräyksiä v1.5.

Kun PC on käytössä DLNA- palveluohjelmassa tai muu DLNA yhteensopiva laite on liitetty tähän soittimeen, muutamiin ohjelma-asetuksien muutokset tai muiden laitteiden käyttö voi olla pakollista. Katso lisätietoja ohjelman tai laitteen käyttöohjeesta.

Teräväpiirtotoiston laitteistovaatimukset

Teräväpiirtotoistoon:

- Teräväpiirtonäyttö, jossa HDMI-tuloliittimet.
- BD-ROM-teräväpiirtolevyt.
- HDMI- tai HDCP-yhteensopiva DVI-tulo näyttölaitteessa vaaditaan joidenkin sisältöjen toistamiseksi (levyn tekijöiden määritysten mukaisesti).

Huomautuksia yhteensopivuudesta

- Johtuen siitä, että BD-ROM on uusi formaatti, joidenkin levyjen, digitaalisten yhteyksien tai muiden yhteensopivuuksien kanssa voi esiintyä ongelmia. Mikäli yhteensopivuusongelmia ilmenee, ota yhteys valtuutettuun huoltopalveluun.
- Tällä laitteella voit nauttia toiminnoista, kuten kuva kuvassa, toisioääni- ja virtuaalipaketit, jne. BD-ROM:illa, joka tukee BONUSVIEW:tä (BD-ROM versio 2 Profili 1 versio 1.1). Toisijaista videota ja audiota voidaan toistaa kuva kuvassa toiminnon yhteensopivalta levyiltä. Katso lisätietoja toistotavoista levyn ohjeista.
- Teräpiirtoisällön ja taajuusmuunnetun standardin DVD-sisällön katselemiseksi näyttölaitteesi voi vaatia HDMI-tehokasta sisääntuloa tai HDCP-tehokasta DVI-sisääntuloa.
- Jotkut BD-ROM- ja DVD-levyt voivat rajoittaa joidenkin käyttökomentojen ja toimintojen käyttöä.
- Voit käyttää USB-laitetta joiden levyä koskevien tietojen tai ladattujen on-line-sisältöjen tallentamiseen. Käyttämäsi levy valvoo kuinka kauan tätä tietoa säilytetään.

Audion Ulostulon tekniset tiedot

Lähde \ Liitäntä/Asetus	HDMI OUT		
	PCM	DTS uudel. koodaus **4	Auto *1 *2
Dolby Digital	PCM 5.1ch	DTS	Dolby Digital
Dolby Digital Plus	PCM 5.1ch	DTS	Dolby Digital Plus
Dolby TrueHD	PCM 5.1ch	DTS 2ch	Dolby TrueHD
DTS	PCM 5.1ch	DTS	DTS
DTS-HD	PCM 5.1ch	DTS	DTS-HD
Linear PCM 2ch	PCM 2ch	DTS	Linear PCM 2ch
Linear PCM 5.1ch	PCM 5.1ch	DTS	Linear PCM 5.1ch
Linear PCM 7.1ch	PCM 7.1ch	DTS	Linear PCM 7.1ch

*1 Toissijaiset ja vuorovaikutteiset äänet eivät välttämättä sisälly ulossyötettyyn bittivirtaan, kun [Digitaalinen lähtö]-tilaksi on asetettu [Auto]. (lukuun ottamatta LPCM-koodekkia: antosignaali sisältää aina interaktiivisen ja PIP-äänen.)

*2 Tämä laite valitsee aina automaattisesti HDMI-äänen siihen liitetyn HDMI-laitteen dekodausominaisuuksien mukaan, myös siinä tapauksessa, että [Digitaalinen lähtö]-valinnaksi on asetettu [Auto].

*3 Jos [Digitaalinen lähtö] -valinnaksi on asetettu [DTS uudel. koodaus], audiolähtö on enintään 48 kHz ja 5.1 kanavaa. Jos [Digitaalinen lähtö] toiminto asetetaan asetukselle [DTS uudel. koodaus], DTS uudel. koodaus audio lähetetään BD-ROM- levyille ja alkuperäinen audio lähetetään toisille levyille (kuten [Auto]).

- Audio lähetetään kuten PCM 48 kHz/16 bittiä MP3/WMA-tiedostoon ja PCM 44,1kHz/16 bittiä Audio CD-levyille toiston aikana.
- Käytettäessä digitaalista audioliitäntää (HDMI OUT), BD-ROM-levyn levyvalikon näppäinäänet eivät ehkä kuulu, jos [Digitaalinen lähtö] vaihtoehto on asetettu arvoon [Auto].
- Mikäli digitaalilähdön audioformaatti ei ole yhteensopiva vastaanottimen kanssa, vastaanotin joko tuottaa voimakasta säröääntä tai se ei tuota minkäänlaista ääntä.
- Monikanavaisen digitaalisen surround-äänen tuottaminen digitaalisen kytkennän kautta on mahdollista vain, jos vastaanotin on varustettu digitaalisella monikanavadekooderilla.
- Tämä asetus ei ole käytettävissä ulkopuolisesta laitteesta tulevan signaalin kanssa.

Aluekoodilista

Valitse aluekoodi tästä listasta.

Maa	Koodi	Maa	Koodi	Maa	Koodi	Maa	Koodi
Afganistan	AF	Fidzi	FJ	Monaco	MC	Singapore	SG
Argentiina	AR	Suomi	FI	Mongolia	MN	Slovakia	SK
Australia	AU	Ranska	FR	Marokko	MA	Slovenia	SI
Itävalta	AT	Saksa	DE	Nepal	NP	Etelä-Afrikka	ZA
Belgia	BE	Iso-Britannia	GB	Alankomaat	NL	Etelä-Korea	KR
Bhutan	BT	Kreikka	GR	Alankomaiden		Espanja	ES
Bolivia	BO	Grönlanti	GL	Antillit	AN	Sri Lanka	LK
Brasilia	BR	Hong Kong	HK	Uusi-Seelanti	NZ	Ruotsi	SE
Kambodza	KH	Unkari	HU	Nigeria	NG	Sveitsi	CH
Kanada	CA	Intia	IN	Norja	NO	Taiwan	TW
Chile	CL	Indonesia	ID	Oman	OM	Thaimaa	TH
Kiina	CN	Israel	IL	Pakistan	PK	Turkki	TR
Kolumbia	CO	Italia	IT	Panama	PA	Uganda	UG
Kongo	CG	Jamaica	JM	Paraguay	PY	Ukraina	UA
Costa Rica	CR	Japani	JP	Filippiinit	PH	Yhdysvallat	US
Kroatia	HR	Kenia	KE	Puola	PL	Uruguay	UY
Tsekki	CZ	Kuwait	KW	Portugali	PT	Uzbekistan	UZ
Tanska	DK	Libya	LY	Romania	RO	Vietnam	VN
Ecuador	EC	Luxemburg	LU	Venäjän Federaatio	RU	Zimbabwe	ZW
Egypti	EG	Malesia	MY	Saudi-Arabia	SA		
El Salvador	SV	Malediivit	MV	Senegal	SN		
Etiopia	ET	Meksiko	MX				

Kielikoodilista

Käytä tätä listää haluamasi kielen syöttämiseksi seuraaville aloitusasetuksille: Levyaudio [Levyn ääniraita], Levyttekstitys [Levyn tekstitys] ja Levyvalikko [Levyn valikko].

Kieli	Koodi	Kieli	Koodi	Kieli	Koodi	Kieli	Koodi
afari	6565	ranska	7082	liettua	7684	sindhi	8368
afrikaans	6570	friisi	7089	makedonia	7775	singaleesi	8373
albania	8381	galitsia	7176	madagassi	7771	slovakki	8375
ameharik	6577	georgia	7565	malaiji	7783	sloveeni	8376
arabia	6582	saksa	6869	malajalam	7776	espanja	6983
armenia	7289	kreikka	6976	maori	7773	sudan	8385
assami	6583	eskimokieli	7576	marati	7782	suaheli	8387
aymara	6588	guarani	7178	moldavi	7779	ruotsi	8386
azeri	6590	gujarati	7185	mongoli	7778	tagalog	8476
bashkiiri	6665	hausa	7265	nauru	7865	tadziki	8471
baski	6985	heprea	7387	nepali	7869	tamili	8465
bengali, bangla	6678	hindi	7273	norja	7879	telugu	8469
bhutani	6890	unkari	7285	orija	7982	thai	8472
bihari	6672	islanti	7383	punjabi	8065	tonga	8479
bretoni	6682	indonesia	7378	pashto, pushto	8083	turkki	8482
bulgaria	6671	interlingua	7365	persia	7065	turkmeni	8475
burma	7789	iiri	7165	puola	8076	tvi	8487
valkovenäjä	6669	italia	7384	portugali	8084	ukraina	8575
kiina	9072	japani	7465	ketsua	8185	urdu	8582
kroatia	7282	kannada	7578	reto-romania	8277	usbekki	8590
tsekki	6783	kashmir	7583	romania	8279	vietnam	8673
tanska	6865	kasakki	7575	venäjä	8285	volapük	8679
hollanti	7876	kirgiisi	7589	samoala	8377	wales	6789
englanti	6978	korea	7579	sanskriitti	8365	wolof	8779
esperanto	6979	kurdi	7585	gaeli	7168	khosian	8872
viro	6984	palaung	7679	serbia	8382	jiddish	7473
fääri	7079	latina	7665	serbokroatia	8372	yoruba	8979
fidzi	7074	latvia	7686	shona	8378	zulu	9085
suomi	7073	lingala	7678				

Tavaramerkit ja lisenssit



Blu-ray Disc™, Blu-ray™, Blu-ray 3D™, BD-Live™, BONUSVIEW™ ja logot ovat Blu-ray levy-yhdistyksen tavaramerkkejä.



"DVD Logo" on DVD Format/Logo Licensing Corporationin omistama tavaramerkki.



Java on Oraclen ja/tai sen tytäryhtiöiden omistama tuotemerkki.



Nimikkeet HDMI ja HDMI High-Definition Multimedia Interface, ja HDMI logo ovat HDMI Licensing LLC:n tuotemerkkejä tai rekisteröityjä tuotemerkkejä Yhdysvalloissa ja muissa maissa.

"x.v.Colour" on Sony Corporationin omistama tavaramerkki.



Valmistettu Dolby Laboratoriesin lisenssillä. Dolbyja kaksois-D ovat Dolby Laboratoriesin tavaramerkkejä.



DTS-patenttien osalta, ks. <http://patents.dts.com>. Valmistettu luvanvaraisesti DTS Licensing Limited lisensoimana. DTS, Symboli, & DTS ja Symboli yhdessä ovat rekisteröityjä tavaramerkkejä, ja DTS 2.0+Digital Out on DTS, Inc:n omistama tavaramerkki. © DTS, Inc. Kaikki oikeudet pidätetään.



DLNA®, DLNA-logo ja DLNA CERTIFIED® ovat Digital Living Network Alliancen tavaramerkkejä, käyttömerkkejä tai hyväksyntämerkkejä.



"AVCHD" ja "AVCHD"-logo ovat Panasonic Corporationin ja Sony Corporationin omistamia tavaramerkkejä.



DivX Certified®-laite toistaa DivX® videota jopa teräväpiirtoresoluutiolla 1080p, kuten premium -sisältöä.

DivX®, DivX Certified® ja näihin liittyvät logot ovat Rovi Corporationin tai sen tytäryhtiöiden rekisteröimiä lisensoituja tuotemerkkejä.

Seuraavien Yhdysvaltain patenttien alainen:
7 295 673; 7 460 668; 7 515 710; 7 519 274



Langaton **Bluetooth**[®]-tekniikka on järjestelmä, joka sallii sähkölaitteiden radioyhteyden.

Yksittäisten laitteiden yhdistäminen langattomalla **Bluetooth**[®]-tekniikalla ei johda maksuvelvoitteisiin Matkapuhelinta, joka käyttää langatonta **Bluetooth**[®]-tekniikkaa, voidaan käyttää Cascaden avulla, jos yhteys laitteeseen on luotu langattomalla **Bluetooth**[®]-tekniikalla.

Bluetooth[®]-sana tavaramerkkinä ja logot kuuluvat **Bluetooth**[®] SIG, Inc.:lle. LG Electronics käyttää niitä lisenssillä.

Muut tavaramerkit ja tuotenimet kuuluvat niiden omistajille.

Cinaviaa koskeva huomautus

Tässä tuotteessa on käytetty Cinavia-tekniikkaa, jolla rajoitetaan kaupalliseen käyttöön tuotettujen elokuvien, videoiden ja niiden musiikkia sisältävien tallenteiden luvattomien kopioiden käyttöä. Mikäli toistojärjestelmä havaitsee, että käytössä on luvaton kopio, näyttöön ilmestyy vastaava ilmoitus, ja toisto tai kopiointi keskeytyy.

Lisätietoja Cinavia-tekniikasta on nähtävissä Cinavian verkkoasiakaspalvelun sivustolla osoitteessa <http://www.cinavia.com>. Lisätietoja Cinaviasta voi myös pyytää postitse kirjoittamalla lähettäjän osoitteen sisältävän postikortin osoitteeseen: Cinavia Consumer Information Center, P.O. Box 86851, San Diego, CA, 92138, USA."

Tässä tuotteessa on käytetty Verance Corporationin lupaa edellyttämää omistusoikeudellista tekniikkaa, joka on suojattu yhdysvaltalaisella patentilla nro 7 369 677 ja muilla yhdysvaltalaisilla ja maailmanlaajuisilla, hyväksytyillä ja hyväksyntää odottavilla patenteilla sekä tällaista tekniikkaa koskevilla tekijänoikeus- ja kauppasalaisuuslaeilla. Cinavia on Verance Corporationin omistama tavaramerkki. Tekijänoikeudet 2004-2013 Verance Corporation. Verance Corporation pidättää kaikki oikeudet. Käsitteily käännteistekniikalla ja purkaminen on kiellettyä.

Tekniset tiedot

General	
Käyttöjännite	Katso arvokilpi.
Tehonkulutus	Katso arvokilpi.
Mitat (L x K x S)	Noin 360 mm x 60,5 mm x 299 mm
Nettopaino (noin)	2,7 kg
Käyttölämpötila	5 °C - 35 °C (41 °F - 95 °F)
Käyttötilan kosteus	5 % - 90 %

Sisääntulot/Ulostulot	
HDMI OUT (video/audio)	19 nastainen (Tyyppi A, HDMI™ Connector) x 1
ANALOG AUDIO IN	2.0 Vrms (1 kHz, 0 dB), 600 Ω, RCA-liitin (L, R) x 1
DIGITAL IN (OPTICAL)	3 V (p-p), Optinen liitin x 1
PORT. IN	0.5 Vrms (3.5 mm stereoliitin) x 1

Viritin	
FM viritysalue	87.5 - 108.0 MHz tai 87.50 - 108.00 MHz

Vahvistin	
Virran ulostulo (3 Ω), (RMS), THD 10 %	
Yhteensä	500 W
Etuosa	167 W x 2
Bassokaiutin	167 W (Passiivinen)

Järjestelmä	
Laser	Puolijohdelaser
Aallonpituus	405 nm / 650 nm
Signaalijärjestelmä	Standardi PAL/NTSC väri-TV-järjestelmä
Taajuusvaste	20 Hz - 18 kHz (Näytteitystaajuus 48 kHz, 96 kHz, 192 kHz)
Harmoninen särö	Alle 0.05%
Dynamiikka-alue	Enemmän kuin 80 dB
LAN-liitäntä	Ethernet-liitäntä x 1, 10BASE-T/100BASE-TX
Väylän virransyöttö (USB)	5 V  500 mA

Kaiuttimet			
Etuosa			
Type	1-tie 1 kaiutin	Maksimisyöttöteho	334 W
Impedanssi	3 Ω	Nettomitat (L x K x S)	88 mm x 122 mm x 81 mm
Nimellinen ottoteho	167 W	Nettoteho	0,5 kg
Bassokaiutin			
Type	1-tie 1 kaiutin	Maksimisyöttöteho	334 W
Impedanssi	3 Ω	Nettomitat (L x K x S)	133 mm x 352 mm x 325 mm
Nimellinen ottoteho	167 W	Nettoteho	5,2 kg

- Tuotteen konstruktio ja tekniset erittelyt saattavat muuttua ilman ennakoilmoitusta.

Huolto

Laitteen käsittely

Laitteen kuljettaminen

Säilytä alkuperäinen tehtaan pahlilaatikko ja pakkausmateriaalit. Parhaan suojan laitetta kuljettaessa saat, kun pakkaat laitteen takaisin tehtaan alkuperäispakkaukseen.

Laitteen puhdistus

Puhdista soitin pehmeällä, kuivalla kangaspalalla. Jos pinnat ovat erittäin likaiset, kostuta pehmeä kangas miedolla pesuaineella. Älä käytä vahvoja liuottimia, kuten alkoholia, bensiiniä tai ohenteita, koska voivat vaurioittaa laitteen pintaa.

Näin pidät ulkopinnat puhtaina

- Älä käytä laitteen lähellä haihtuvia nesteitä, kuten hyönteissumutteita.
- Pyyhkiminen voimakkaasti painamalla saattaa vahingoittaa pintoja.
- Älä jätä kumi- tai muovituotteita kosketuksiin laitteen kanssa pitkiksi ajoiksi.

Laitteen hoito

Tuote on huipputekniikkaa sisältävä hienomekaaninen laite. Optisen lukupään tai levyaseman osien likaantuminen tai kuluminen voi vaikuttaa kuvanlaatuun. 9Lisätietoja lähimmästä valtuutetusta huoltopisteestä.

Huomautuksia levyistä

Levyjen käsittely

Älä koske levyn toistopuoleen. Pitele levyä reunoista niin, ettei pintaan jää sormenjälkiä. Älä kiinnitä tarroja tai teippiä levyihin.

Levyjen säilytys

Säilytä levy käytön jälkeen kotelossaan. Älä jätä levyä suoraan auringonpahteeseen tai lämmönlähteiden lähelle tai jätä suoraan auringonpahteeseen pysäköityyn autoon.

Levyjen puhdistus

Sormenjäljet tai pöly levyillä voivat heikentää kuvanlaatua ja aiheuttaa häiriöitä ääneen. Puhdista levy pehmeällä kankaalla ennen toistoa. Pyyhi levyä keskiöstä ulospäin.

Älä käytä vahvoja liuottimia, kuten alkoholia, bensiiniä, ohenteita, kaupoissa myytäviä puhdistusaineita tai vanhoille vinylilevyille tarkoitettuja antistaattisia suihkeita.

Tärkeää tietoa koskien verkkopalveluja

Kaikki kolmansien osapuolten (jokainen niistä "Palvelun tarjoaja") tarjoamat tiedot, data, asiakirjat, viestit, lataukset, tiedostot, tekstit, kuvat, valokuvat, grafiikat, videot, webcast-lähetykset, julkaisut, työkalut, resurssit, ohjelmistot, koodit, ohjelmat, sovelmat, widgetit, sovellukset, tuotteet ja muut sisällöt ("Sisältö") sekä palvelut ja tarjoukset ("Palvelut") ovat kokonaan alkuperäisen Palvelun tarjoajan vastuulla.

Palvelun tarjoajan LGE:n kautta tarjoamien Sisältöjen ja Palvelujen saatavuus ja niihin pääsy saattavat muuttua milloin vain ilman ennakoilmoitusta, muun muassa kaikkien Sisältöjen ja Palvelujen tai osan niistä keskeyttäminen, poistaminen tai lakkautus.

Jos sinulla on Sisältöihin ja Palveluihin liittyvää kysyttävää tai ongelmia, voit saada ajankohtaisia tietoja palveluntuottajan sivustolta. LGE ei ole vastuussa eikä korvausvelvollinen Sisältöihin ja Palveluihin liittyvässä asiakaspalvelussa. Kaikki Sisältöihin ja Palveluihin liittyvät kysymykset ja palvelupyynnöt tulee tehdä suoraan kullekin sisällön- ja palvelujentuottajalle.

Huomaathan, että LGE ei ole vastuussa mistään palveluntuottajan välittämästä sisällöistä ja palveluista tai näiden sisältöjen ja palvelujen muutoksista, poistamisesta tai lakkauttamisesta, eikä takaa näiden saatavuutta eikä niihin pääsyä.

