



LG

Life's Good

MANUAL DE INSTRUÇÕES

LCD TV - DTV

32/37/42/47LD840

LED LCD 3D TV - DTV

42/47/55LX6500

PLASMA 3D TV - DTV

50/60PX950

PARA OBTER MÁXIMA QUALIDADE DE IMAGEM SEM DISTORÇÃO, É NECESSÁRIO SINAL DIGITAL DE ALTA QUALIDADE EM FORMATO WIDESCREEN. IMAGENS ESTÁTICAS PODEM PREJUDICAR A QUALIDADE DA TELA.

Antes de ligar seu aparelho, por favor, leia cuidadosamente este manual e mantenha-o para futuras referências. Desenhos e Especificações estão sujeitas a mudanças sem prévio aviso.

MFL59166627 REV.02 SET/10

INSTRUÇÕES DE SEGURANÇA



CUIDADO
RISCO DE CHOQUE
ELÉTRICO. NÃO ABRA.



CUIDADO: PARA REDUZIR O RISCO DE CHOQUE ELÉTRICO, NÃO REMOVA A TAMPA TRASEIRA. NÃO INSIRA OBJETOS DENTRO DO APARELHO. NÃO EXISTEM PEÇAS PARA AJUSTE PELO USUÁRIO. ENCAMINHE-O AO SERVIÇO TÉCNICO AUTORIZADO.

Símbolos gráficos:



: indica a presença de alta voltagem no interior do aparelho e que qualquer contato com partes internas deste produto é perigoso.



: alerta o usuário quanto a existência de instruções importantes no manual que acompanha este produto referente a operação e manutenção.

Para sua maior segurança preste atenção a todos os avisos, leia e siga todas essas instruções e mantenha-as para futuras consultas.

1. Não use esse aparelho próximo à água.



2. Limpe somente com pano seco.



3. Não obstrua as aberturas de ventilação. Instale de acordo com as instruções inseridas no manual.



4. Não instale próximo a fontes de calor tais como aquecedores, medidores de calor, fo-

gões ou outros aparelhos (incluindo amplificadores) que produzam calor.



5. Proteja o cabo de alimentação de ser pisado ou puxado, principalmente nos plugues, nas entradas e nos pontos de saída do aparelho.



6. Só use acessórios originais especificados pelo fabricante.



7. Para transportar seu aparelho use somente carrinhos, suportes, tripés, braçadeiras ou mesas que suportem o peso do produto especificado neste manual. Quando for efetuar qualquer movimentação faça-a com todo cuidado para evitar ferimentos e possíveis quedas do aparelho.



8. Desligue o aparelho da tomada durante tempestades de raios ou quando não for usado por um longo período de tempo.



9. Faça consertos somente com pessoal qualificado. O conserto é necessário quando o aparelho for danificado de alguma forma, como fio de alimentação ou plugue quebrado, líquidos ou objetos tenham caído dentro do aparelho, o aparelho tenha sido exposto à chuva ou umidade, não funcione normalmente ou tenha sido derrubado.



10. Nunca toque no aparelho ou na antena durante tempestades.
11. Não deixe nada bater ou cair dentro do aparelho, e não bata na tela com nenhum objeto.

12. CUIDADOS referentes ao cabo de alimentação: recomenda-se que os aparelhos sejam conectados a uma tomada própria, ou seja, uma tomada só para o aparelho, sem "benjamins" ou "réguas".

Não conecte muitos aparelhos a uma mesma tomada, pois isso pode causar curto-circuito ou fogo.

Não sobrecarregue tomadas. Tomadas sobrecarregadas, danificadas, frouxas, com extensões de fios, fios descascados ou com isolamento comprometido podem ser perigosos. Qualquer uma dessas condições pode causar choque ou fogo. Verifique, periodicamente, os cabos do seu equipamento; se a sua aparência indicar desgaste ou dano, desligue o equipamento e substitua o cabo por um original através do serviço autorizado. Proteja o fio de alimentação de qualquer abuso físico ou mecânico, tais como ser pisado, esmagado, torcido, preso em uma porta fechada, ou no meio do caminho. Preste atenção especial aos plugues, tomadas e de onde o fio sai do aparelho.

Não mova a TV com o fio na tomada. Não use cabo de força danificado ou desgastado. Não desligue da tomada pelo fio e sim pelo plugue.



13. **AVISO:** para diminuir o risco de choque ou fogo, não exponha este produto a chuva, umidade ou outros líquidos. Não toque na TV com as mãos molhadas. Não instale este produto próximo a inflamáveis como gasolina, velas e não exponha a TV diretamente ao ar-condicionado.



14. Não exponha o produto a gotejamentos ou espirros d'água, objetos cheios de água como vasos ou taças por cima do aparelho (ex: em prateleiras acima do aparelho).



15. Assegure-se de conectar o pino terra do plugue à tomadas com sistema de aterramento.

O cabo de força fornecido com o aparelho está de acordo com a norma da **ABNT NBR 14.136** e para sua maior segurança, instale tomadas aterradas que estejam de acordo com a norma da **ABNT NBR 5410**.

Se os métodos de aterramento não forem possíveis, contrate um electricista para instalar um disjuntor separado. **NÃO** tente aterrar o produto conectando-o a fios de telefone, pára-raios ou canos de gás.

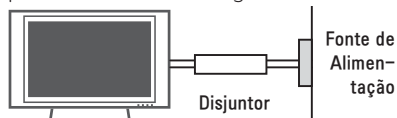

16. Já que a TV é ligada diretamente na tomada, o acionamento do botão **⏻/I (ON/OFF)** não a desligará, ele apenas inicia o modo de espera (standby). Para desligar o aparelho remova o plugue da tomada.

17. **DESCONECTANDO O PLUGUE:** Em caso de problema elétrico, este plugue é essencial para o desligamento do aparelho. Ligue a TV à tomadas em que o plugue possa ser manuseado facilmente.

18. **LIMPEZA:** Quando limpar, desligue da tomada e esfregue suavemente com um pano macio para evitar arranhões. Não borrife água ou outros líquidos diretamente na TV já que pode ocorrer choques. Não use produtos químicos como álcool ou outros abrasivos.

19. **MOVENDO:** antes de mover, desligue o aparelho e desconecte todos os cabos de conexão. Não tente efetuar a movimentação do aparelho sozinho. Evite acidentes e prejuízos desnecessários.

Antes de mover o aparelho sem a base, instale imediatamente a **TAMPA DE PROTEÇÃO** fornecida.

20. **VENTILAÇÃO:** instale a sua TV em um local com boa ventilação. Não a instale em um

INSTRUÇÕES DE SEGURANÇA

local apertado, como uma estante de livros. Não cubra o produto com panos ou outros produtos, por exemplo, plásticos, enquanto ligado. Não instale em lugares excessivamente empoeirados.

21. Tome cuidado para não tocar as aberturas de ventilação. Quando estiver usando a TV por um longo período, as aberturas podem estar quentes.
22. Se você sentir cheiro de fumaça ou outros odores vindos da TV, ou escutar sons estranhos, desligue-a da tomada e entre em contato com serviço autorizado.
23. Não aperte com força o painel com as mãos ou com um objeto afiado como prego, lápis, caneta e não arranhe a superfície.

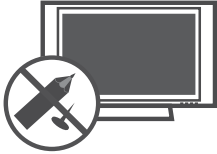

24. Afaste o produto da luz direta do sol. O produto pode ser danificado.
25. **Instalação na Parede:** a instalação deve ser realizada por técnicos especializados. Não instale a TV sozinho, isso pode provocar sérias lesões.

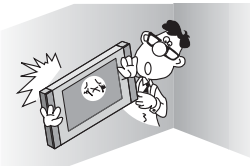

Antes de mover ou substituir o aparelho de posição contate o serviço técnico especializado.

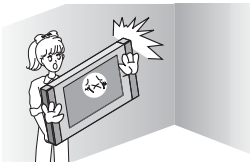

Não instale o produto sem luvas.

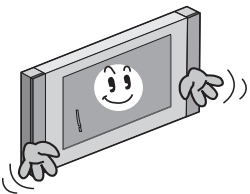

Se a base for removida, instale imediatamente a **TAMPA DE PROTEÇÃO** fornecida (alguns modelos).

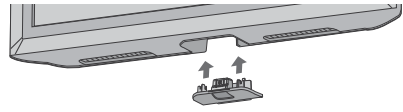

Nota para LCD TV

Se a TV estiver fria ao toque, poderá haver uma "luz" pequena quando ela estiver ligada. Isto é normal, ela não está com defeito.

- Alguns defeitos de pontos minúsculos poderão ser visíveis na tela, aparecendo como manchas vermelhas, verdes, ou azuis. Porém, elas não têm nenhum efeito adverso no desempenho do aparelho.
- Evite tocar ou colocar seus dedos contra a tela de LCD por longos períodos de tempo. Esta ação ocasiona distorções temporárias na tela.

Antes de "descartar" o aparelho

A luz fluorescente usada neste produto contém uma quantidade pequena de mercúrio. Não elimine este produto com o lixo geral da casa. A eliminação deste produto deve ser tratada de acordo com os regulamentos da autoridade local.

⚠ Manutenção

Aumente a vida útil do aparelho, limpe-o regularmente!

NOTA: Antes de iniciar a limpeza do equipamento desligue-o da tomada.

Limpendo o gabinete

- Para remover sujeira ou poeira use a flanela fornecida com seu aparelho.
- Não utilize pano embebido em água ou outra substância.

Limpendo a tela

1. Molhe um pano macio em uma mistura de água morna com um pouco de detergente. Esprema bem o pano até que ele fique quase seco e então utilize-o em sua tela.

2. Para garantir que não exista resíduos líquidos na tela, deixe-a secar por alguns minutos e só depois ligue o aparelho na tomada.

Cuidados com a tela

- Quando uma imagem fixa (por exemplo, logotipos, menus de jogos, filmes e monitor de computador) for exibido na TV por um período prolongado, esta imagem pode ficar permanentemente impressa na tela. Esse fenômeno é conhecido como "imagens estáticas." Este fenômeno não é coberto pela garantia do fabricante.
- Este fenômeno pode ocorrer também em áreas "letterbox" de sua TV ao usar o formato 4:3. Evite usar este formato em períodos prolongados.
- Para evitar este fenômeno, evite exibir imagens estáticas na tela da TV por um período prolongado (2 horas ou mais em LCD TV, 1 hora ou mais em Plasma TV).

Notas sobre a TV Digital

- O aparelho possui um conversor digital, portanto, é necessário apenas uma antena UHF para sintonizar o sinal digital.
- No Brasil o sistema de transmissão é em 1080i, as transmissões ainda não são Full HD (1080p). A diferença é que em resolução 'i' as linhas são exibidas alternadamente (pares e ímpares), já na resolução 'p' elas são exibidas ao mesmo tempo, aumentando a definição da imagem.
- As emissoras estão transmitindo em duas resoluções, **HD** ou **SD**. Para HD as imagens possuem resolução de **1080** linhas (horizontais) e em SD somente **480** (qualidade de DVD).
- Com seu aparelho será possível emitir e distribuir SOM DIGITAL MULTI-CANAL, usando a saída DIGITAL AUDIO OUT (alguns modelos).
- O sistema adotado no Brasil para transmissão de TV Digital foi o ISDB-TB (Sistema de TV Digital Terrestre Brasileiro).

Foi desenvolvido no Japão e o Brasil adotou com algumas alterações.

- EPG (Guia de Programação Eletrônica). Sua TV lhe dá acesso a esta forma simples de interatividade, que já se vê, atualmente, nos sistemas de TV por assinatura. São dados sobre a programação dos vários canais. Além disso, agende seus programas favoritos para serem acessados automaticamente na tela de sua TV (depende das informações da emissora).
- Os formatos de imagem disponíveis são 4:3 e 16:9. Esses números representam a proporção entre largura e altura da tela; Toda transmissão em HD será no formato 16:9.

Aviso importante

Para estabelecer um nível de áudio seguro, recomendamos ajustar o volume a um nível baixo e em seguida aumentar lentamente o som até poder ouvi-lo confortavelmente e sem distorções.

Também recomendamos evitar a exposição prolongada a ruídos muito altos.

Para referência, listamos abaixo alguns exemplos, com as respectivas intensidades sonoras em decibéis.

Evite o uso prolongado do aparelho com volume superior a 85 decibéis pois isto poderá prejudicar a sua audição.

Exemplos	
30	Biblioteca silenciosa, sussurros leves.
40	Sala de estar, refrigerador, quarto longe do trânsito.
50	Trânsito leve, conversa normal, escritório silencioso.
60	Ar condicionado a uma distância de 6 m, máquina de costura.
70	Aspirador de pó, secador de cabelo, restaurante ruidoso.
80	Tráfego médio de cidade, coletor de lixo, alarme de despertador a uma distância de 60 cm.
OS RUÍDOS ABAIXO PODEM SER PERIGOSOS EM CASO DE EXPOSIÇÃO CONSTANTE	
90	Metrô, motocicleta, tráfego de caminhão, cortador de grama.
100	Caminhão de lixo, serra elétrica, furadeira pneumática.
120	Show de banda de rock em frente às caixas acústicas, trovão.
140	Tiro de arma de fogo, avião a jato.
180	Lançamento de foguete.

Informação cedida pela Deafness Research Foundation, por cortesia.

APRESENTAÇÃO & ÍNDICE

Prezado Consumidor,

Parabéns e bem-vindo à Família LG, você está levando para sua casa um produto de alta tecnologia e de fácil operação. Usufrua de todos os recursos lendo atentamente este manual e seguindo as orientações aqui descritas. Se ainda surgirem dúvidas fale conosco. O nosso número de atendimento está na capa deste manual.

Preocupação com

Meio Ambiente

Somos uma empresa preocupada com o meio ambiente. O nosso compromisso é promover o aprimoramento contínuo, procurando desenvolver produtos com o máximo de materiais recicláveis. A sua consciência ambiental também é importante, destine esses materiais de forma adequada. Siga as dicas abaixo e colabore com o meio ambiente:

1. Manuais e Embalagens:

Os materiais utilizados nas embalagens (manuais, caixas de papelão, plásticos, sacos e calços de EPS - isopor) dos produtos LG são 100% recicláveis. Procure fazer esse descarte preferencialmente destinados a recicladores especializados.

2. Pilhas e Baterias:

As pilhas e baterias fornecidas podem ser descartadas direto no lixo doméstico (Conama nº 257 de 07/1999 e 263 de 11/99).

3. Produto:

No fim de sua vida útil destine corretamente materiais perigosos de nossos produtos (cinescópios, compressores, etc), encaminhando-os às companhias especializadas em reciclagem. Não queime e nem jogue em lixo doméstico.

ÍNDICE

INSTRUÇÕES DE SEGURANÇA	2
INICIANDO	7
CONECTANDO	17
AJUSTES INICIAIS	24
MENUS DE AJUSTE	27

Acessando.....	27
Menu CANAL	27
Menu IMAGEM.....	29
MENU ÁUDIO.....	35
Menu HORA	37
Menu BLOQUEIO	38
Menu OPÇÕES	40
MINHAS MÍDIAS	43
Antes de conectar.....	43
Conectar/Acessar dispositivo.....	43
Remover dispositivo.....	44
DLNA	44
Meus Filmes.....	46
Minhas Fotos.....	50
Minhas Músicas.....	51
FUNÇÕES ESPECIAIS	52
MENU EPG (GUIA DE PROGRAMAÇÃO ELETRÔNICA)	57
BLUETOOTH (somente 42/47/55LX6500).....	58
TIME MACHINE READY	62
VÍDEO 3D (somente LX6500/PX950 Series) ...	68
CONFIGURAÇÕES DE REDE	72
Redes com fio	72
Redes sem fio (Wireless).....	73
Consultar o status da Rede	75
NETCAST	78
SUORTE AO CLIENTE	80
Apoio ao Cliente (Menu Suporte).....	80
Solução de Problemas	81
Especificações Técnicas.....	82
Códigos IR (infravermelho)	82
Usando RS-232C	83
Comandos de Referência.....	84
Protocolos (Transmissão/ Recebimento)	84
Renomeando um Título.....	88
Instruções de Limpeza (50/60PX950).....	89
Informações sobre o módulo Bluetooth	89
Notas Sobre Software Livre	90
CERTIFICADO DE GARANTIA	91

Acessórios



Ao desembalar certifique-se de que os acessórios descritos nesta seção acompanham o produto. Caso haja ausência de qualquer item, por favor contate o seu revendedor.



Itens comuns

Os itens comuns são:

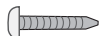
Item	Qtd.
Manual de Instrução	01
Controle Remoto	01
Pilhas (AAA)	02
CD Nero Media Home Essenciais 4	01

PLASMA 3D TV (50/60PX950)



Item	Qtd.
Parafusos para fixar BASE (50PX950)	
	M4 x 14 04
	M4 x 28 04

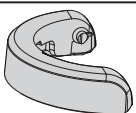
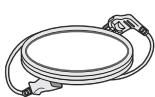

Presilha de Cabos	Óculos 3D
	
02	01

Tampa de Proteção	Flanela de Limpeza
	
01	01

Organizador de Cabos	Cabo de Força
	
01	01

LED LCD 3D TV (42/47/55LX6500)

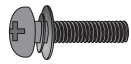
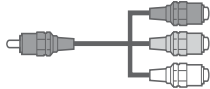
Item	Qtd.
Parafusos para fixar BASE	
	M4 x 16 08
Parafusos para fixar base (somente 55LX6500)	
	M4 x 16 04

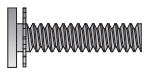
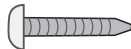

	M4 x 24	04
Cabos Componente/AV	Óculos 3D	
		01
02 (01 de cada)		

LCD TV (32/42/47LD840)

Item	Qtd.
Parafusos para fixar BASE	
	M4 x 20 08
Parafuso de fixação - Base à Mesa	
	Somente 32/37/42" 01

Tampa de Proteção

01



Protetor Traseiro (Base)	Cabo de Força
	
01	01

Itens opcionais (alguns modelos)

Flanela de Limpeza

- Use a flanela de limpeza somente na parte externa do aparelho.
- Para limpar, não use força excessiva, seja cuidadoso, pois excessos podem causar descoloração e riscos no aparelho.

Itens Exclusivos (alguns modelos)

	Mídia Box Wireless Vendido separadamente
	Adaptador Wireless (AN-WF100) Fornecido separadamente

NOTA: Os acessórios fornecidos são partes integrantes do produto e não podem ser vendidos separadamente.

Painel Frontal (LED LCD TV)

42/47/55LX6500

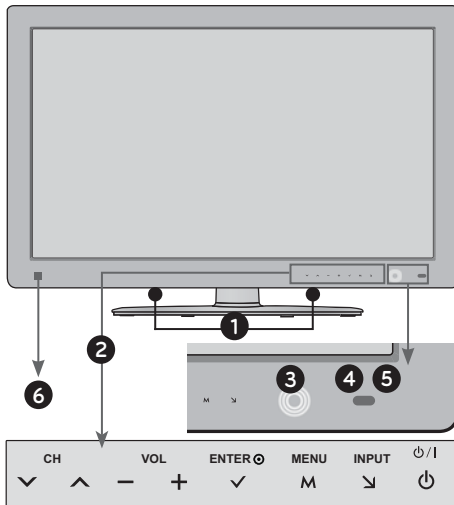

1. Alto falantes da TV.

2. Botões de controle. Use-os para: 1. Ligar a TV (φ/I); 2. Selecionar entrada (INPUT); 3. Acessar os menus de ajuste (MENU); 4. Confirmar uma ação (ENTER); 5. Ajustar nível sonoro (- VOL +); 6. Selecionar canais (▲ CH ▼).

■ **Botões:** para selecionar a função desejada basta tocar suavemente no botão.

3. Indicador Ligado/Standby.

■ Para ajustar as opções desse indicador, selecione **Indicador de Energia** no menu **OPÇÕES**.

4. **Sensor do Controle Remoto** (aponte o controle nesta direção).

5. **Sensor Inteligente** (ajusta as imagens de acordo com o ambiente).

6. **Emissor de sinal 3D** (sincroniza o sinal 3D da TV com o Óculos 3D).

NOTA: Durante a reprodução de conteúdos 3D não obstrua com objetos ou deixe que pessoas fiquem na frente deste emissor.

Painel Frontal/Lateral (LCD TV)

32/37/42/47/LD840

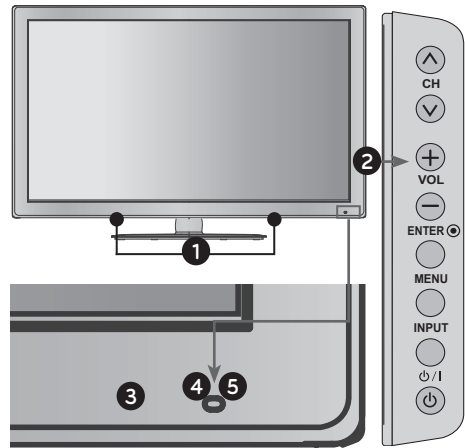

1. Alto falantes da TV.

2. Botões de controle. Use-os para: 1. Ligar a TV (φ/I); 2. Selecionar entrada (INPUT); 3. Acessar os menus de ajuste (MENU); 4. Confirmar uma ação (ENTER); 5. Ajustar nível sonoro (- VOL +); 6. Selecionar canais (▲ CH ▼).

3. Indicador Ligado/Standby.

■ Para ajustar as opções desse indicador selecione **Indicador de Energia** no menu **OPÇÕES**.

4. **Sensor do Controle Remoto** (aponte o controle remoto nesta direção).

5. **Sensor Inteligente** (ajusta as imagens de acordo com o ambiente).

Painel Frontal (Plasma TV)

50/60PX950

1. Alto falantes da TV.

2. Botões de controle. Use-os para: 1. Ligar a TV (φ/I); 2. Selecionar entrada (INPUT); 3. Acessar os menus de ajuste (MENU); 4. Confirmar uma ação (ENTER); 5. Ajustar nível sonoro (- VOL +); 6. Selecionar canais (▲ CH ▼).

■ **Botões:** para selecionar a função desejada basta tocar suavemente no botão.

3. **Emissor de sinal 3D** (sincroniza o sinal 3D da TV com o Óculos 3D).

NOTA: Durante a reprodução de conteúdos 3D não obstrua com objetos ou deixe que pessoas fiquem na frente deste emissor.

4. Indicador Ligado/Standby.

- **VERMELHO:** indica que o aparelho está em modo standby.

- Quando a TV for ligada o indicador **VERMELHO** apaga gradativamente.

5. **Sensor do Controle Remoto** (aponte o controle remoto nesta direção).

6. **Sensor Inteligente** (ajusta as imagens de acordo com o ambiente).

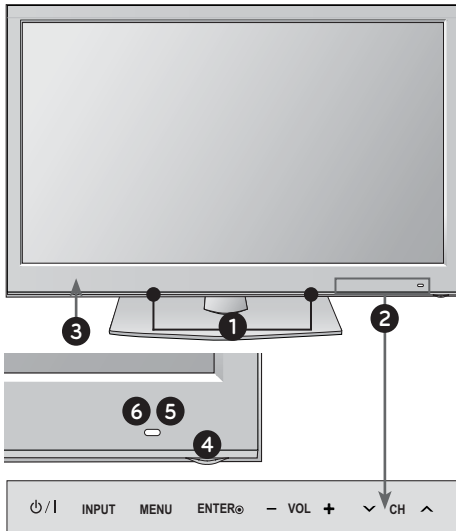

Painel de Conexões (LED LCD TV/LCD TV/PLASMA TV)

1. PORTA DE REDE

- Use para efetuar a conexão com a internet (YouTube, Picasa entre outros) e também acessar uma rede local.

2. HDMI/DVI, HDMI IN

- Conexão Digital. Suporta vídeo HD e áudio Digital. Esta conexão suporta resolução 480i.

- Para usar DVI use um cabo **HDMI → DVI** (não incluso).

3. RGB (PC)

- Conexão analógica para PC. Use um cabo VGA D-sub 15.

- **AUDIO (RGB/DVI):** Para receber os sinais de áudio do PC, use um cabo com conector P2 - 1/8" (0.32 cm).

4. RS-232C IN (PORTA DE CONTROLE)

- Usada para programação profissional em aplicações comerciais, tais como hotéis e aeroportos. Para mais detalhes consulte os comandos de referência na seção **Suporte ao Cliente**.

5. SAÍDA DE ÁUDIO DIGITAL

- Distribua o sinal áudio digital para amplificadores/Home Theaters. **Nota:** Em modo standby, a conexão estará indisponível.

6. AV IN (Áudio/Vídeo)

- Vídeo analógico. Somente definição de vídeo padrão (480i).

7. ANTENNA IN / CABO IN

- Conexão - antena externa.
- Conexão - antena interna (CABO).

8. COMPONENT IN

- Conexão analógica de vídeo com suporte a filmes HD. Use os cabos **VERMELHO, VERDE e AZUL** juntamente com a conexão de áudio, **VERMELHO e BRANCO**.

9. CONTROLE DE CONEXÃO SEM FIOS (alguns modelos)

- Conecte o Adaptador Wireless na TV para controlar os dispositivos de entrada externos ligados ao seu Mídia Box sem fio.

10. USB INPUT

- Use esta conexão para visualizar suas fotos, filmes e músicas.

11. ENTRADA DE FONE DE OUVIDO (HP)

- Use para conectar fones de ouvido.
- Conexão de 0.32 cm (1/8"). Impedância 16 Ω, saída máxima de áudio: 15 mW

12. Conexão do Cabo de Força

- Use para conectar seu cabo de força.
- **Cuidado:** Nunca tente operar a TV com alimentação DC.

NOTAS:

- Para usar as conexões de forma correta, consulte sempre o manual do equipa-

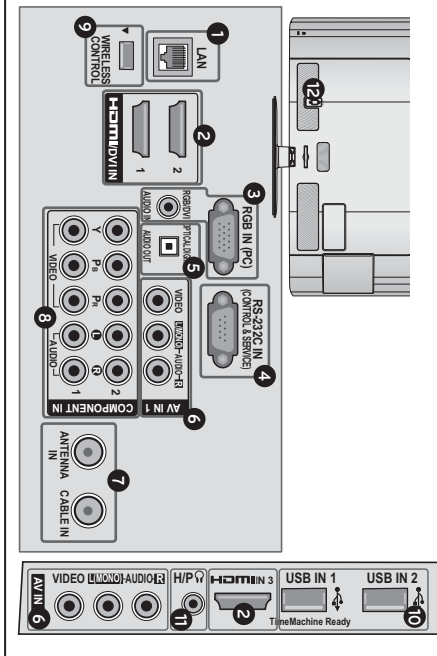
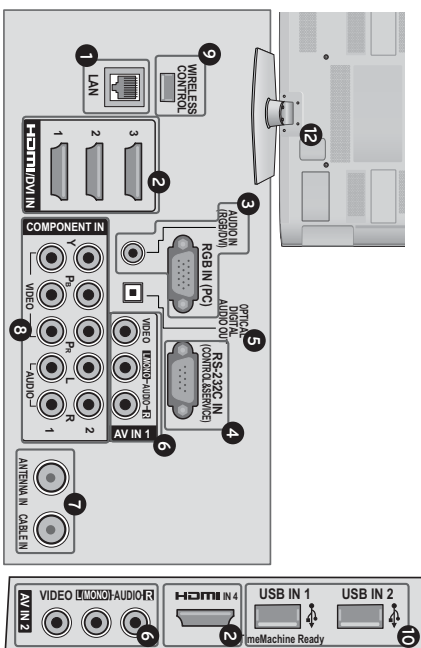
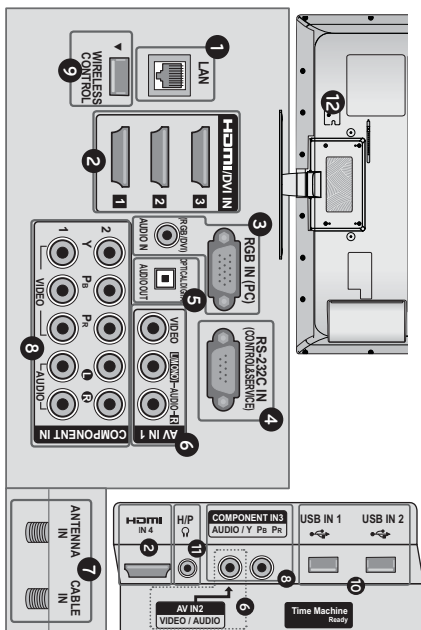

mento externo e o manual de instruções da TV.

- Para mais detalhes consulte as referências ilustrativas nesta página para identificar as conexões do seu aparelho.

- **Atenção:** Ao conectar o cabo HDMI e/ou Dispositivo USB usando a conexão lateral, observe que a **altura (A)** e **largura (B)** máxima permitida para estes dispositivos é de 10 e 13mm respectivamente. Dispositivos maiores não poderão ser conectados. Se isto ocorrer, use cabos extensores (não fornecidos).

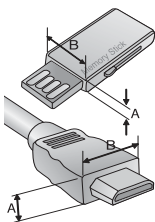

Fixar Base (50PX950)

1. Coloque o produto sobre uma superfície acolchoada para protegê-lo de possíveis danos.

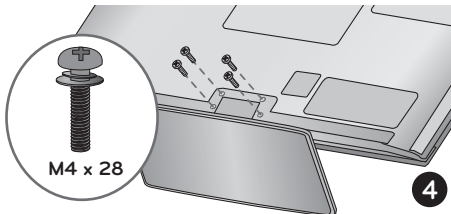
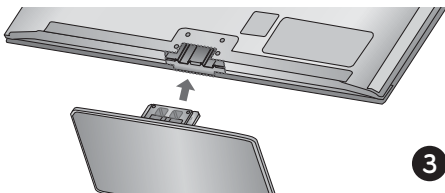
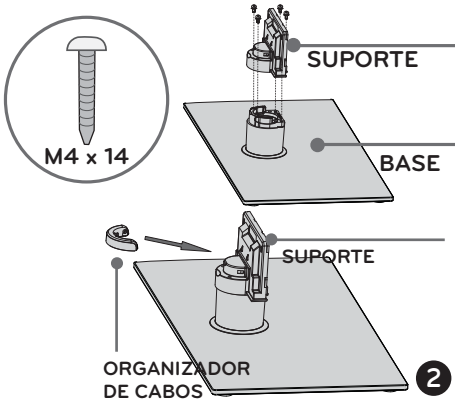

2. Encaixe o **SUPORTE** à **BASE** usando os parafusos fornecidos, após fixar o suporte, instale o **ORGANIZADOR DE CABOS**.
3. Monte a **BASE** na TV como mostrado na ilustração.
4. Fixe os 4 parafusos como mostrado na imagem acima.

NOTAS:

- Ao fixar a base ao aparelho, verifique se os parafusos foram apertados completamente e não use força excessiva para fixá-los. Evite danos ao aparelho!
- Antes de remover a base posicione o aparelho em um superfície acolchoada, feito isto, remova os parafusos (item 4 - **Fixar Base**), guarde a base de preferência na caixa de embalagem.

Tampa de Proteção

Ao remover a base, para evitar o contato com as partes metálicas do aparelho, instale imediatamente a **TAMPA DE PROTEÇÃO** (fornecida). Posicione corretamente a tampa e pressione-a levemente (ao ouvir um clique) para encaixá-la.

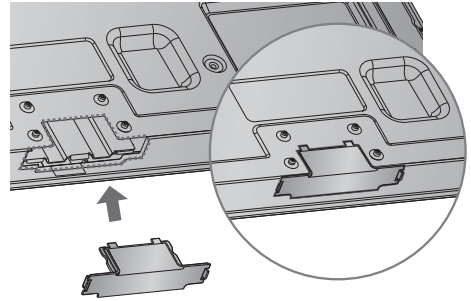

Fixar Base (LCD TV) (32/37/42/47LD840)

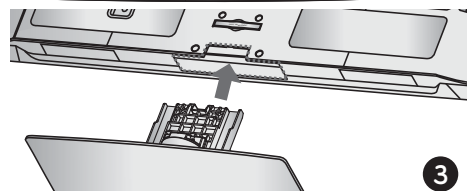
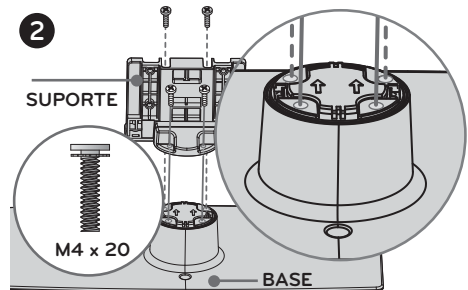
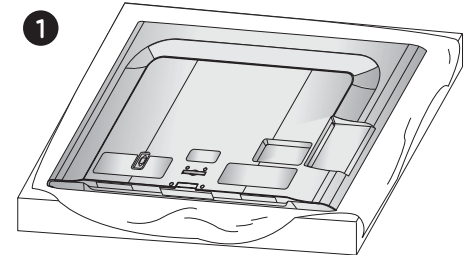

1. Coloque o produto sobre uma superfície acolchoada para protegê-lo de possíveis danos.
2. Encaixe o **SUPORTE à BASE** usando os parafusos fornecidos.
3. Monte a **BASE** na **TV** como mostrado na ilustração.
4. Fixe os 4 parafusos como mostrado na imagem.



5. Após fixar os parafusos, melhore a apresentação do produto instalando o **PROTETOR TRASEIRO** na base conforme ilustração.

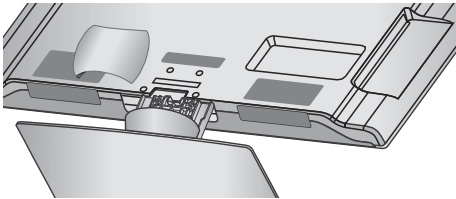

NOTAS:

- Ao fixar a base ao aparelho, verifique se os parafusos foram apertados completamente e não use força excessiva para fixá-los. Evite danos ao aparelho!
- Antes de remover a base posicione o aparelho em um superfície acolchoada, feito isto, remova os parafusos (item 4 - **Fixar Base**), guarde a base de preferência na caixa de embalagem.

Tampa de Proteção

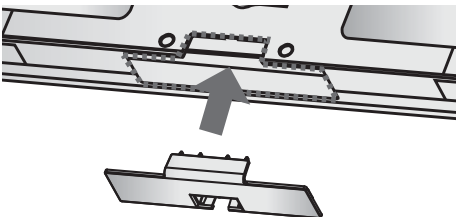

Ao remover a base, para evitar o contato com as partes metálicas do aparelho, instale imediatamente a **TAMPA DE PROTEÇÃO** (fornecida). Posicione corretamente a tampa e pressione-a levemente (ao ouvir um clique) para encaixá-la.

Fixar Base (LCD TV) (42/47/55LX6500)

1. Coloque o produto sobre uma superfície acolchoada para protegê-lo de possíveis danos.
2. Encaixe o **SUPORTE à BASE** conforme ilustração.

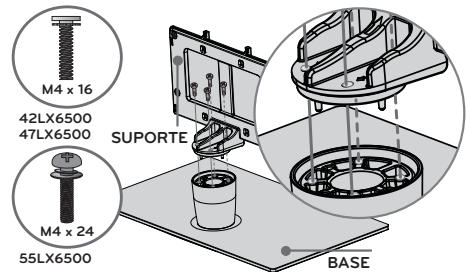

3. Monte a **BASE** na **TV** como mostrado na ilustração.

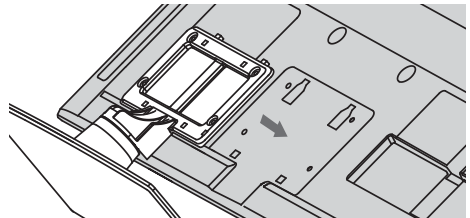

4. Monte o **PROTETOR TRASEIRO** na **BASE** como mostrado na ilustração.
5. Fixe os 4 parafusos como mostrado na ilustração.

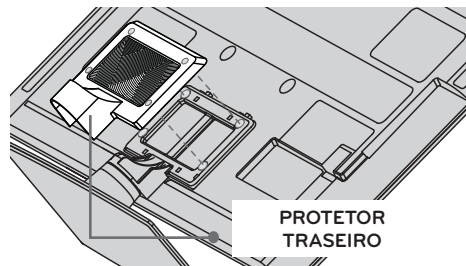

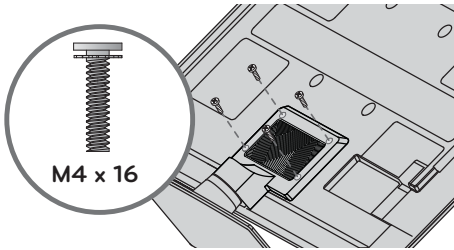

NOTAS:

- Ao fixar a base ao aparelho, verifique se os parafusos foram apertados completamente e não use força excessiva para fixá-los. Evite danos ao aparelho!
- Antes de remover a base posicione o aparelho em um superfície acolchoada, feito isto, remova os parafusos (item 5 - **Fixar Base**). Em seguida, retire **PROTECTOR TRASEIRO** e guarde-os (protetor + base) de preferência na caixa de embalagem.

Organizar Cabos (50/60PX950)

1. Ao finalizar a instalação dos cabos organize-os usando o **ORGANIZADOR DE CABOS**.
2. Posicione o organizador (conforme ilustração) até ouvir um clique.

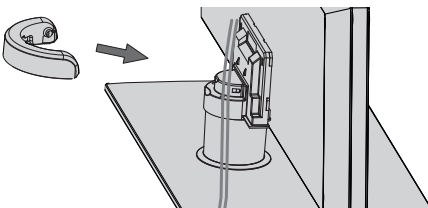

3. Remova o organizador conforme a ilustração.

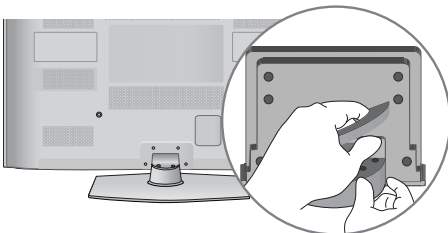

Organizar Cabos (LCD TV) (32/37/42/47LD840)

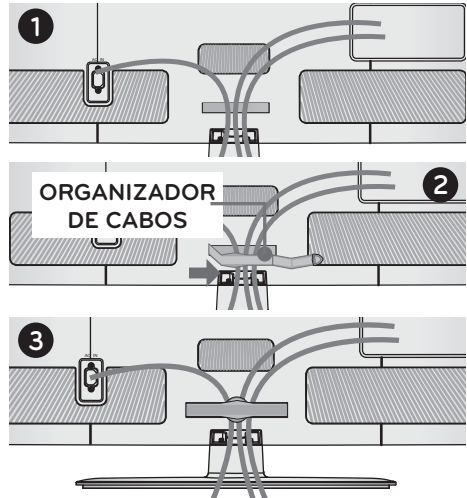

1. Ao finalizar a instalação dos cabos organize-os usando o **ORGANIZADOR DE CABOS**.
2. Retire o **ORGANIZADOR DE CABOS** conforme ilustração.
3. Coloque os cabos dentro do **ORGANIZADOR** e reposicione-o na tampa traseira organizando seus cabos de conexão.

Organizar Cabos (LED LCD TV) (42/47/55LX6500)

1. No painel traseiro da TV use a **PRESILHA DE CABOS** para organizar seu cabo de força. Isto impede que a TV seja desligada acidentalmente.



2. Ao finalizar a instalação dos cabos organize-os usando a **PRESILHA DE CABOS** (não fornecida).

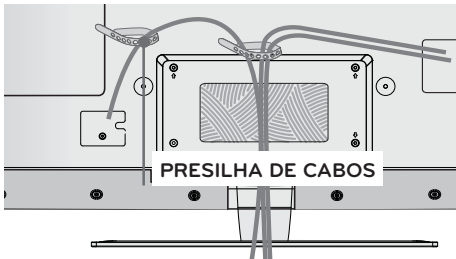

NOTA: As imagens nas seções “Organizar Cabos” podem ser diferentes de sua TV.

Fixar TV à mesa

Ao instalar a TV em uma mesa, fixe-a firmemente usando o parafuso fornecido (somente 32/37/42LD840).

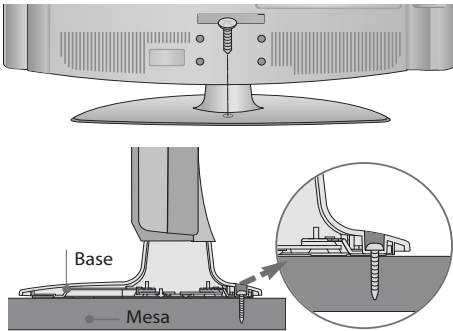

NOTA: Para prevenir possíveis quedas ou acidentes, siga corretamente as instruções de instalação.

Base giratória

Após fixar a base ao aparelho, ajuste manualmente o ângulo da tela (20°) usando a base giratória.

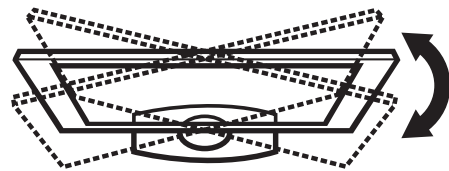

Ventilação adequada

Ao instalar o produto em uma mesa ou parede garanta a distância mínima para facilitar a ventilação do aparelho.

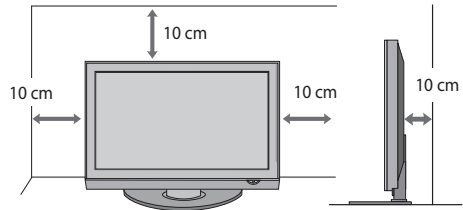

Sistema de Segurança (alguns modelos)

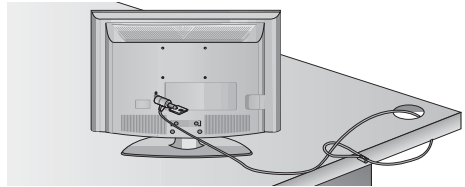

- A TV está equipada com um conector Kensington. Conecte-o conforme imagem e instruções do fabricante.
- Este acessório não é fornecido com a TV.
- Para detalhes de instalação consulte o manual do produto ou visite <http://www.kensington.com>.

Suporte de Parede VESA

Instale o seu **Suporte de Parede** em uma parede sólida perpendicular ao piso. Ao conectar a outros materiais de construção, entre em contato com o instalador mais próximo.

Se instalado no teto ou parede inclinada, a TV poderá cair e provocar acidentes.

Ao comprar a TV fale com seu revendedor e contrate somente pessoal qualificado para efetuar a correta instalação da TV em uma parede.

NOTAS:

- Evite ferimentos ou choques elétricos! Ao instalar um suporte de parede efetue sempre o procedimento com a TV desligada e com o cabo de força desconectado.
- Não use força excessiva para apertar os parafusos isso pode danificar a TV ou causar uma queda, levando a danos

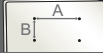
Modelos	 VESA (A * B)	Parafuso (TV) Qtd.	Suporte de Parede (não fornecido)
32LD840	200 * 100	M4 / 4x	LSW100B, LSW100BG
37/42/47LD840 42/47LX6500	200 * 200	M6 / 4x	LSW200B, LSW200BG
55LX6500	400 * 400	M6 / 4x	LSW400B, LSW400BG, DSW400BG
50PX950	400 * 400	M6 / 4x	PSW400B, PSW400BG
60PX950	600 * 400	M8 / 4x	PSW600B, PSW600BG

peçoais. A LG não se responsabiliza por esse tipo de acidente.

- O comprimento do parafuso de fixação à parede depende do suporte usado. Para mais informações consulte o manual fornecido com o suporte.
- As dimensões padrões para montagem estão descritos na tabela.
- Ao adquirir um suporte verifique se o manual e todos os equipamentos necessários foram fornecidos.
- Para fixar a TV ao suporte não utilize parafusos fora do padrão especificado na tabela anterior. Evite danos ao aparelho.
- Para suportes que não estejam dentro das especificações VESA, o comprimento do parafuso pode variar de acordo com o tipo de suporte.
- A LG não se responsabiliza por danos ou lesões corporais, quando um suporte não-especificado (fora dos padrões VESA) for instalado ou se o consumidor não seguir as instruções de instalação da TV.
- Não utilize parafusos em desacordo com as especificações de rosca padrão VESA.

Controle Remoto

NOTA: Para mais detalhes consulte as referências ilustrativas na próxima página e identifique as teclas do controle remoto.

①

- **POWER:** Liga ou Desliga (standby) a TV.
- **ENERGY SAVING:** Ajusta as configurações da função **Energy Saving**.

- **AV MODE:** Alterna entre modos de áudio e vídeo pré-definidos.
- **INPUT:** Seleciona uma entrada disponível.
- **TV:** Retorna ao modo TV (último canal), pressione-a repetidamente para selecionar o tipo de sinal **TV Digital**, **TV** (analogica) ou **TV a Cabo**.
- : pressione para iluminar as teclas do controle remoto por alguns segundos (somente 50/60PX950).

②

- **Teclas NUMÉRICAS:** Use para selecionar um canal ou item numerado nos menus de tela.
- **- (DASH):** Use para ativar canais de multiprogramação 5-1, 5-2, etc (somente TV DIGITAL).
- **LIST:** Exibe a Lista de Canais disponíveis.
- **Q.VIEW:** Volte ao último canal visualizado.

③

- **VOLUME:** Ajuste o controle sonoro.
- **FAV:** Exibe a lista de canais favoritos.
- **MARK:** Use para marcar/desmarcar fotos, filmes, músicas e itens de Menu.
- **CHAR/NUM e DELETE:** use para editar o nome dos títulos de suas gravações.
- **MUTE:** Efetua uma pausa sonora (MUDO).
- **CH:** Navega nos canais memorizados.
- **PAGE:** Use para alternar em páginas extensas nas listas multimídia.

- **REC** ●: Use para acessar o menu **Time Machine**.

- **3D**: Pressione para iniciar/finalizar a visualização de vídeos em 3D (somente LX6500/PX950 Series).

④

- **MENU**: Exibe/Oculta os menus de tela.

- **GUIDE**: Exibe o Guia de Programação Eletrônica (somente TV DIGITAL).

- **Q.MENU**: Exiba uma lista rápida de funções.

- **SETAS DIRECIONAIS/ENTER**: Use para navegar nos menus (tela)/confirmar ações.

- **BACK**: Use para voltar uma ação (menus de tela).

- **EXIT**: Fechar todos os menus de tela e volta ao modo atual na TV.

- **NetCast**: Exibe/Oculta o menu NETCAST.

⑤

- **TECLAS COLORIDAS**: Acesse funções especiais em diversos menus.

- **LIVE TV**: Sai do modo "TV Timeshift" e retorna para "TV ao Vivo", nos modos Gravação ou Lista de Reprodução.

- **INFO**: Exiba informações diversas do programa selecionado.

- **RATIO**: Modifique o tamanho da imagem na tela (16:9, 4:3 e etc).

- **TECLAS DE REPRODUÇÃO**: Controla reprodução (Listas de Fotos, Músicas e Filmes) e quando estiver usando **SIMPLINK**.

- **FREEZE**: Congela a imagem corrente em TV e nas entra-

das AV, Component, RGB-PC. ou HDMI (disponível somente para 50/60PX950).

- **SIMPLINK**: Exiba a lista de dispositivos SIMPLINK conectados à TV. Pressione-a para exibir/fechar o menu SIMPLINK.

Instalando as pilhas

- Insira as pilhas no compartimento combinando corretamen-

te os pólos e feche o compartimento.

- Instale 2 pilhas AAA de 1.5V. Não misture pilhas de tipos diferentes e evite usar pilhas velhas.

- ¹ O controle remoto fornecido com os modelos 50/60PX950, possui algumas teclas adicionais. Estas teclas encontram-se descritas nesta seção.

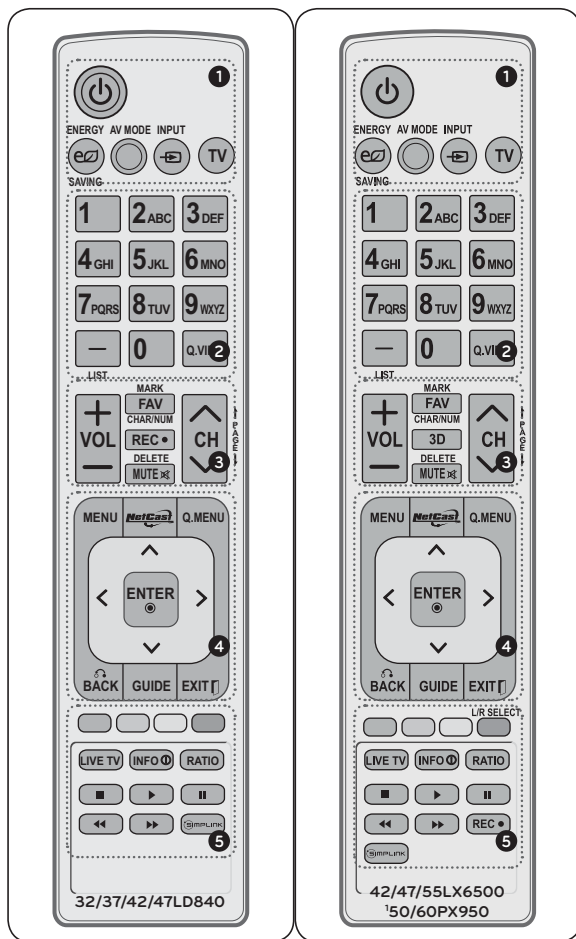

Esta seção o ajudará a conectar equipamentos externos à sua TV de maneira rápida e simples.

NOTAS:

- Antes de efetuar qualquer conexão desligue primeiro o aparelho da tomada, tenha todos os cabos necessários para conexão e consulte o manual de instruções do equipamento externo.
- As conexões aqui descritas podem variar de acordo com cada aparelho, verifique a disponibilidade da conexão consultando o painel lateral/traseiro do aparelho.

NOTAS:

- Para melhorar a qualidade de sintonia, adquira um amplificador de sinal e instale-o corretamente. Se necessitar dividir sua conexão, instale um divisor de sinal.
- Se a antena não for instalada corretamente, contate seu revendedor para assistência.
- Para uma melhor recepção, é recomendável que seja usada uma conexão de antena externa.
- Antenas e cabos muito desgastados pelas condições climáticas podem reduzir a qualidade do sinal. Inspeção a antena e os cabos antes de conectá-los.
- O sinal analógico, digital ou a cabo, será identificado quando o aparelho finalizar a programação automática.

1. Conexão de Antena (Análogica ou Digital)

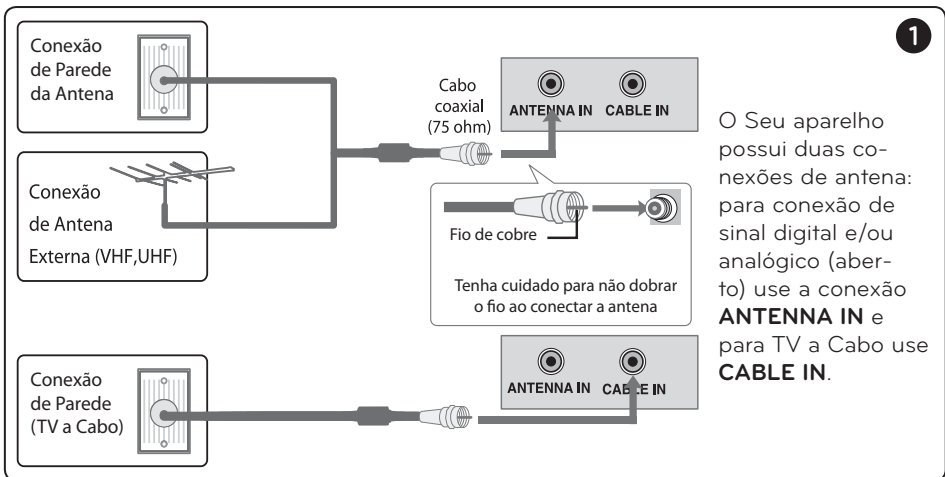

2. Conexão Component IN

Sua TV recebe conteúdo digital via conexão de antena, mas também é possível conectar um **SET-TOP BOX** via **COMPONENT IN** para reproduzir conteúdo digital.

Como conectar

1. Conecte o cabo na conexão **COMPONENT OUT** do SET-TOP BOX ou DVD. Efetue o mesmo procedimento na conexão **COMPONENT IN** da TV combinan-

do corretamente as cores dos cabos (**Y = VERDE, PB = AZUL e PR = VERMELHO**).

2. Conecte o cabo na conexão **AUDIO OUT**. Efetue o mesmo procedimento na conexão **COMPONENT AUDIO IN** da TV combinando corretamente as cores dos cabos (**BRANCO → BRANCO e VERMELHO → VERMELHO**).
3. Após a conexão ligue os aparelhos. Na TV pressione **INPUT** e selecione sua conexão **COMPONENTE** correspondente.

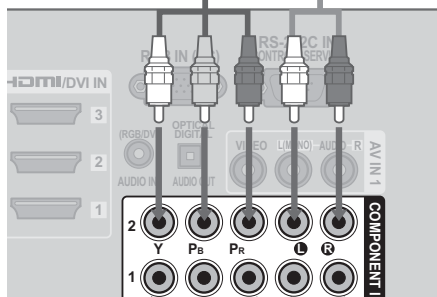
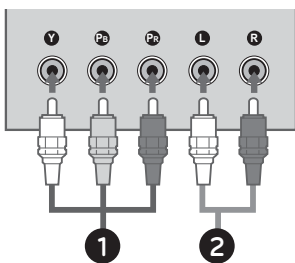

Relação (Frequência/Resolução)

Resolução	Y, CB/PB, CR/PR	
	Freq. H (KHz)	Freq. V (Hz)
720x480i	15.73	59.94
	15.73	60.00
720x480p	31.47	59.94
	31.50	60.00
1280x720p	44.96	59.94
	45.00	60.00
1920x1080i	33.72	59.94
	33.75	60.00
1920x1080p	26.97	23.976
	27.00	24.00
	33.71	29.97
	33.75	30.00
	67.432	59.94
	67.50	60.00

Resoluções suportadas

Para aparelhos de alta resolução segue lista de resoluções suportadas:

Sinal	Componente
480i	Sim
480p	Sim
720p	Sim
1080i	Sim
1080p	Sim

Relação de Conexão

Para obter maior qualidade conecte corretamente os cabos como segue abaixo:

Component IN (TV)	Y	PB	PR
Component OUT (DVD)	Y	PB	PR
	Y	B-Y	R-Y
	Y	Cb	Cr
	Y	Pb	Pr

Conexão lateral (LED LCD TV)

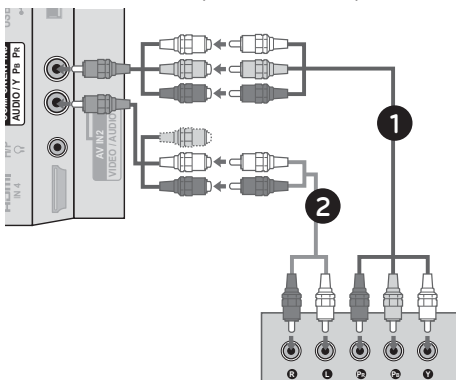

Conecte os cabos **P2** às entradas **COMPONENT IN 3 (VIDEO - Y, PB, PR e ÁUDIO - VERMELHO e BRANCO)** da TV. Após conectar os cabos na TV efetue a conexão do equipamento externo.

3. Conexão HDMI IN

Como conectar

1. Conecte o cabo na conexão **HDMI OUT** do SET-TOP BOX ou DVD. Efetue o mesmo procedimento na conexão **HDMI IN** da TV.

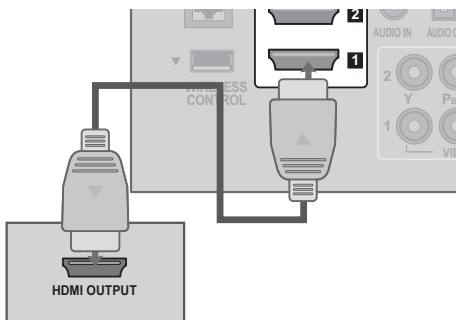

2. Após a conexão ligue os aparelhos. Na TV pressione **INPUT** e selecione sua conexão **HDMI** correspondente.

NOTAS:

- Nesta conexão não é necessário conectar áudio em separado. A conexão HDMI transporta os dois sinais no mesmo cabo.
- Antes de conectar cheque se o cabo HDMI é de alta velocidade. Quando o cabo HDMI não suportar, alguns problemas de imagem podem ocorrer. Neste caso adquira um cabo compatível com esta versão de cabo.
- **Formatos de áudio suportados em HDMI:** Dolby Digital e PCM.

Resoluções suportadas

Para aparelhos de alta resolução segue lista de resoluções suportadas:

Sinal	HDMI
480i	Não
480p	Sim
720p	Sim
1080i	Sim
1080p	Sim

Relação (Frequência/Resolução)

Resolução	Freq. H (KHz)	Freq. V (Hz)
720x480p	31.47	59.94
	31.50	60.00
1280x720p	44.96	59.94
	45.00	60.00
1920x1080i	33.72	59.94
	33.75	60.00
1920x1080p	26.97	23.976
	27.00	24.00
	33.71	29.97
	33.75	30.00
	67.432	59.94
	67.50	60.00

4. Conexão DVI via HDMI

1. Conecte o cabo **DVI/HDMI** na conexão **HDMI OUT** do SET-TOP BOX ou DVD.

Efetue o mesmo procedimento na conexão **HDMI IN** da TV.

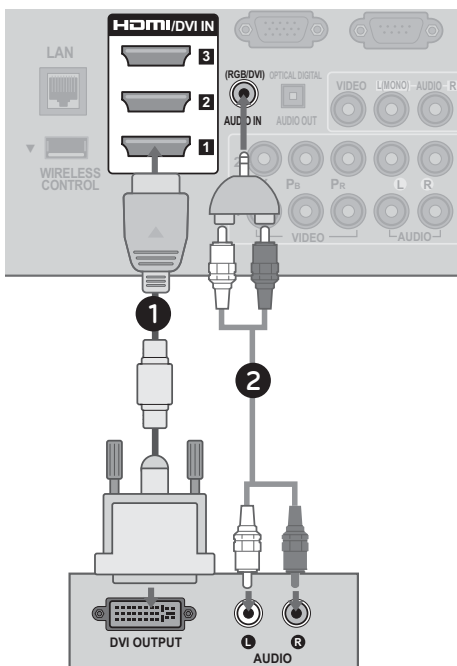

2. Conecte a saída de áudio do SET-TOP BOX ou DVD na entrada **AUDIO IN (RGB/DVI)** da TV.

3. Após a conexão ligue os aparelhos. Na TV pressione **INPUT** e selecione sua conexão **HDMI** correspondente.

NOTA: O cabo **DVI/HDMI** não é fornecido. Não esqueça que neste modo de conexão será necessário conectar a saída de áudio.

5. Conexão AV IN

1. Conecte o cabo na conexão **AV OUT** do equipamento externo. Efetue o mesmo procedimento na conexão **AV IN** da TV combinando corretamente a cor do cabo (**AMARELO** → **AMARELO**).

2. Conecte o cabo na conexão **AUDIO OUT**. Efetue o mesmo procedimento na conexão **AV IN AUDIO** da TV combinando corretamente as cores dos cabos (**BRANCO** → **BRANCO** e **VERMELHO** → **VERMELHO**).

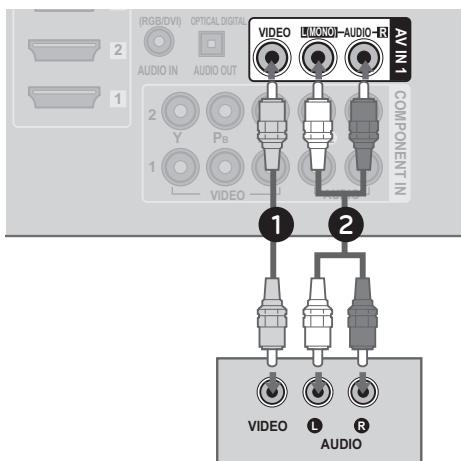

3. Após a conexão ligue os aparelhos. Na TV pressione **INPUT** e selecione sua conexão **AV** correspondente.

Conexão lateral (LED LCD TV)

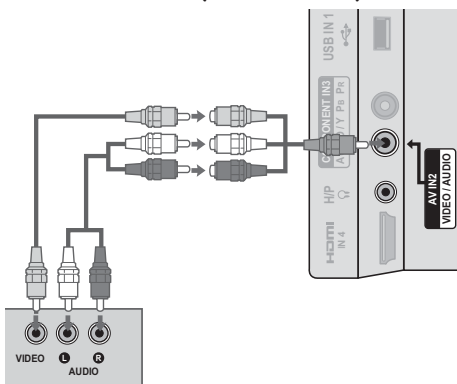

Conecte o cabo **P2** à entrada **AV IN 2 (VIDEO - AMARELO e ÁUDIO - VERMELHO e BRANCO)** da TV. Após conectar o cabo na TV efetue a conexão do equipamento externo.

NOTA: Se o dispositivo disponibilizar somente áudio em modo MONO, conecte o cabo de áudio somente à entrada **AUDIO L/MONO** de sua TV.

6. Conexão USB

1. Conecte o seu dispositivo USB na porta **USB IN** da sua TV.

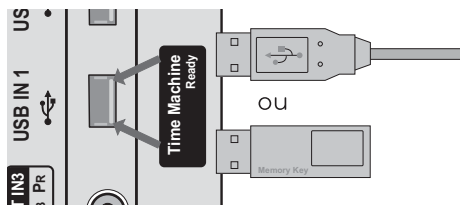

2. Para mais informações desta conexão acesse a seção **Minhas Mídias** neste manual.

7. Conectar fones de ouvido (alguns modelos)

1. Conecte seus fones de ouvido ao conector **H/P** de sua TV.

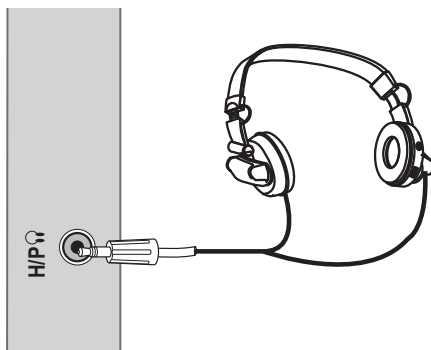

2. Para ajustar o nível sonoro use as teclas **VOL +/-**. Use **MUTE** para emudecer o aparelho momentaneamente. Para voltar ao modo normal pressione-a novamente.

NOTAS:

- As funções do menu **ÁUDIO** são automaticamente desligadas ao conectar fones de ouvido.
- Ao usar a tecla **AV MODE** com fones de ouvido conectado as mudanças serão efetivadas somente para o modo de Imagem.
- Ao conectar fones de ouvido a conexão Áudio Digital estará indisponível.

8. Conectando via VCR

1. Conecte o cabo da antena na conexão **ANT. IN**.

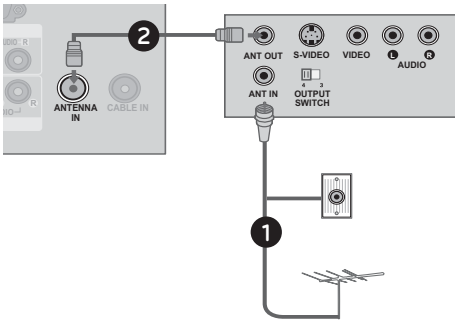

2. Usando o cabo RF (não fornecido) conecte-o na conexão **ANT. OUT** do VCR, em seguida conecte-o na conexão **ANTENNA IN** da TV.
3. Após a conexão ligue os aparelhos. Na TV pressione **INPUT** e selecione a conexão **TV**.

NOTAS:

- No VCR defina o canal de sintonia para 3 ou 4 e em seguida faça o mesmo na TV. Inicie a sintonia dos canais no VCR.
- Insira a fita VHS e pressione **PLAY** no VCR e inicie a reprodução (para detalhes dessa operação consulte o manual do VCR).

9. Conexão ÁUDIO DIGITAL

Envie os sinais sonoros da TV para um equipamento externo via saída áudio digital. Para desfrutar de áudio digital 5.1 canais, envie o áudio de sua TV para um HOME THEATER ou AMPLIFICADOR.

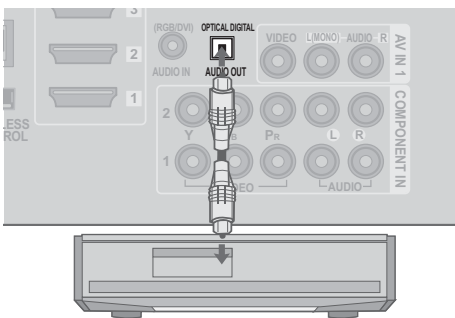

1. Conecte o cabo ótico na conexão **OPTICAL DIGITAL AUDIO OUT** da TV, em

seguida conecte-o na entrada **DIGITAL AUDIO IN** do Home Theater ou Amplificador.

2. No menu **ÁUDIO > Alto Falantes da TV** selecione a opção **Desligado**. Esta ação cancela a emissão sonora nos alto falantes da TV.

NOTAS:

- Quando conectar a TV a um HOME THEATER ou AMPLIFICADOR não esqueça de desligar os alto falantes da TV.
- Evite olhar diretamente para esta entrada. Existe a emissão de laser que pode danificar sua visão.
- Esta entrada estará bloqueada para áudio com sistema de proteção contra cópias.

10. Conexão no modo PC

Seu aparelho possui a função Plug and Play, ou seja, ao conectar ao computador os ajustes da TV serão automaticamente aplicados.

Conexão VGA

1. Usando o cabo, conecte a saída VGA do PC à porta **RGB IN (PC)** da TV.

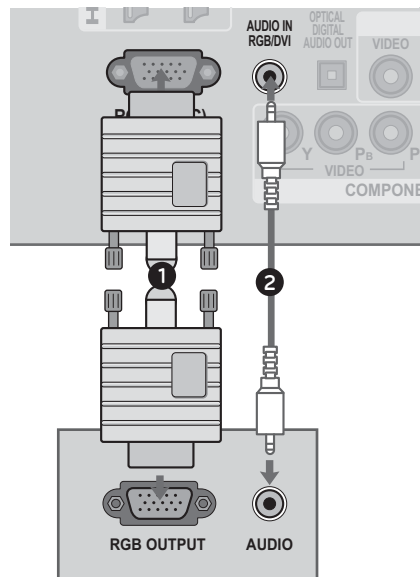

2. Para distribuir os sinais sonoros, conecte o áudio do PC na entrada **AUDIO IN (RGB/DVI)** da TV.

3. Após a conexão ligue os aparelhos. Na TV pressione **INPUT** e selecione a conexão **RGB**.

Conexão DVI via HDMI

1. Usando o cabo, conecte a saída DVI do PC à porta **HDMI/DVI IN 1** da TV.

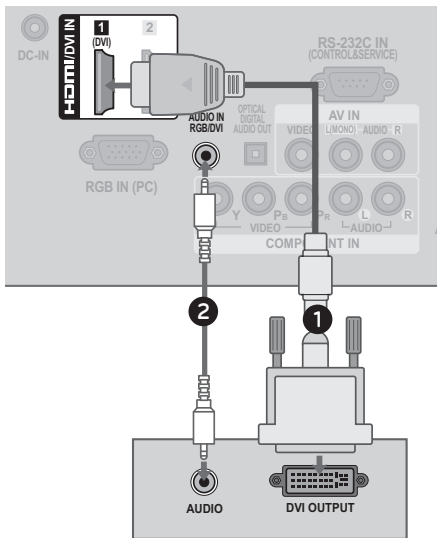

2. Para distribuir os sinais sonoros, conecte o áudio do PC na entrada **AUDIO IN (RGB/DVI)** da TV.

3. Após a conexão ligue os aparelhos. Na TV pressione **INPUT** e selecione a conexão **HDMI** correspondente.

Conexão no modo PC

Notas Gerais

- Para melhor qualidade de imagem, ajuste a resolução do PC em 1920x1080.
- Em alguns casos pode haver Interferência associada com a resolução, padrão vertical, contraste ou brilho no modo PC. Se a interferência estiver presente, mude a resolução, frequência de atualização ou ajuste o brilho e contraste no menu **IMAGEM** até que a imagem fique clara.

■ Dependendo da placa de vídeo, o modo DOS talvez não funcione no modo DVI via HDMI.

■ Não deixe imagens estáticas por muito tempo, isto pode causar marcas permanentes na tela.

■ A sincronização das frequências verticais e horizontais são feitas separadamente.

■ Dependendo da placa de vídeo, alguns ajustes de resolução podem não posicionar corretamente a imagem na tela.

■ Os cabos para estas conexões não são fornecidos.

Relação (Frequência/Resolução)

Resolução	RGB-PC, HDMI-PC	
	Freq.(KHz) Horizontal	Freq.(Hz) Vertical
640x350	31.468	70.09
720x400	31.469	70.08
640x480	31.469	59.94
800x600	37.879	60.31
1024x768	48.363	60.00
1280x768	47.776	59.87
1360x768	47.712	60.015
1280x1024	63.981	60.02
1600x1200	75.00	60.00
1920x1080	67.50	60.00

Configurar modo RGB-PC

Acessando...

1. No menu **Imagem** selecione **Tela** e pressione **>**. Usando **^/v/</>** selecione e faça os ajustes necessários na opção desejada.
2. Para sair pressione **EXIT**.

Opções

■ **Resolução:** Use esta função para selecionar a melhor resolução de imagem no modo RGB-PC.



- **Ajuste Automático:** Ajusta automaticamente a posição da imagem minimizando os ruídos e imagens instáveis no modo RGB-PC. Se a imagem não melhorar execute novamente a função ou ajuste manualmente os valores de **Posição, Tamanho e Fase**.
- **Posição:** Esta função serve para ajustar a imagem para esquerda/direita (H) e para cima/baixo (V) na tela do aparelho.
- **Tamanho:** Minimiza todas as barras verticais ou listras visíveis no fundo da tela. Além disso o tamanho de tela horizontal será modificado.
- **Fase:** Esta função permite que você remova todo o ruído e espaços horizontais.
- **Reiniciar:** Retorna os valores de Posição, Tamanho e Fase para o padrão de fábrica.

NOTA: As funções descritas nesta seção atuam somente para o modo RGB-PC.

Notas Gerais sobre as conexões

- Não esqueça! Para obter máxima qualidade de imagem sem distorção, é necessário sinal digital de alta qualidade em formato widescreen.
- Cabos de conexão não são fornecidos com sua TV. Adquira esses cabos em lojas especializadas em produtos de áudio e vídeo.

- Não use cabos desgastados ou quebrados, isto interfere diretamente na qualidade de áudio e vídeo do seu equipamento.
- Para maiores informações sobre as conexões consulte sempre o manual do equipamento externo.
- Não é aconselhável deixar imagens estáticas por muito tempo, isto pode deixar marcas permanentes na tela.
- Não use força excessiva para conectar/desconectar seus cabos de conexão, isto pode causar defeitos irreparáveis ao aparelho.

- Se o dispositivo HDMI não estiver conectado ou se houver uma conexão com interferências "Sem sinal" será exibida na tela indicando que a conexão não está configurada. Ajuste a conexão ou selecione outra resolução no dispositivo HDMI externo.
- Caso a TV não consiga exibir imagem ou som, verifique primeiro os cabos de conexão e o equipamento externo, se o problema persistir entre em contato com nosso SAC.
- Não use cabos maiores que 5 metros. Evite interferências indesejáveis e má qualidade de sinal ao utilizar o aparelho.

- Para conectar corretamente o cabo HDMI a seta no conector do cabo deve estar voltada para cima ou para esquerda (alguns modelos).

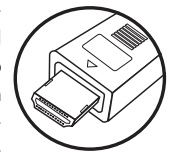

- **Atenção (somente LED LCD):** Ao conectar o cabo HDMI e/ou Dispositivo USB usando a conexão lateral, observe que a **altura (A)** e **largura (B)** máxima permitida para estes dispositivos é de 10 e 13mm respectivamente. Dispositivos maiores não poderão ser conectados nas conexões laterais do aparelho.

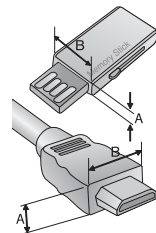

AJUSTES INICIAIS

Ligando a TV

Antes de tudo, conecte o cabo de força corretamente e aguarde alguns segundos. O aparelho liga em modo **STANDBY** (modo de espera).

- Para ligar use, **⏻ / I, INPUT, CH** (^ ou v) no painel frontal da TV. Ou use **POWER, INPUT, CH** (^ ou v), teclas numéricas (**0~9**) no controle remoto.
- Usando o controle remoto, pressione **INPUT** para selecionar a entrada desejada.
- Quando finalizar o uso de sua TV, pressione a tecla **POWER** para desligá-la em modo **STANDBY**, para cancelar este modo remove o cabo de força da tomada.

NOTAS:

- Caso a TV fique longos períodos fora de uso, favor remover o cabo de força da tomada.
- Ao ligar a TV, se as **Configurações Iniciais** forem exibidas novamente, pode ser que o procedimento não tenha sido concluído. Execute novamente todos os passos para finalizar a configuração inicial do aparelho.

Configurações Iniciais

Ao ligar seu aparelho pela primeira vez, configure-o seguindo os passos a seguir.

Acessando...

1. Use as setas **^/v/</>** para selecionar ou ajustar as opções disponíveis.
2. Pressione **ENTER** para avançar ao próximo passo e confirmar as alterações, para voltar ao passo anterior pressione **BACK**.

1. Configurações de idioma

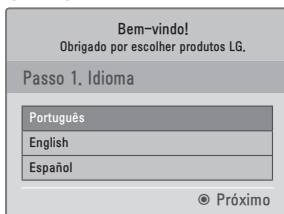

Selecione o seu idioma para exibição de menus na tela.

2. Modo de uso

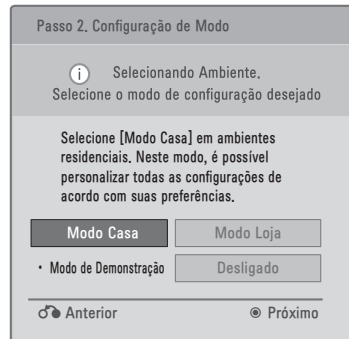

Onde o aparelho será usado? Se em residência, selecione **Modo Casa**. Para ambientes comerciais (pontos de venda) selecione **Modo Loja**.

NOTA: No **Modo Loja** será exibido na tela, demonstrações das principais funções do aparelho, desative a demonstração selecionando **Desligado** para o item **Demonstração**. Para este modo, mesmo alterando algumas configurações de imagem elas voltarão ao modo padrão de fábrica após alguns minutos.

3. Indicador de Energia (somente LED LCD TV)

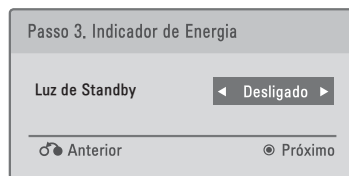

Controla o indicador luminoso no painel frontal do aparelho.

NOTA: Se **Modo Loja** for selecionado esta função estará indisponível.

4. Configuração de Hora

Para os ajustes de hora selecione o **FUSO HORÁRIO** correto do seu estado e ajuste ou não o **HORÁRIO DE VERÃO** (funções exclusivas do sinal digital). Para sinal analógico consulte o menu **HORA**.

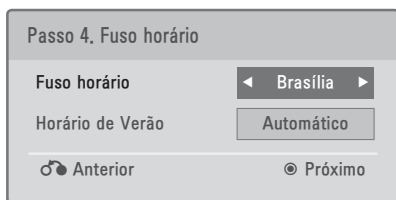

5. Programação Automática

Neste passo pressione **ENTER** para iniciar a programação automática de canais.

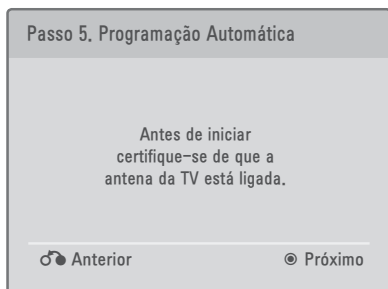

NOTA: Para executar novamente este assistente acesse a opção **Configuração Inicial** no menu **OPÇÕES**.

Q.MENU - Menu Rápido

Pressione **Q.MENU** e acesse as principais funções de sua TV.



- **Formato da Tela:** Seleciona um formato para exibição da imagem.

- **Modo de Imagem:** Seleciona um modo de imagem disponível.
- **Modo de Áudio:** Seleciona um modo de som disponível.
- **Áudio:** Modifica o idioma de áudio, se disponível (somente canais DTV).
- **SAP:** Seleciona o canal de áudio (Estéreo / SAP / Mono), se disponível.
- **Função Soneca:** seleciona um tempo para desligamento do aparelho.
- **Exc./Adic.:** Adiciona, exclui canais à Lista de Canais.
- **Legendas:** Seleccione Ligado/Desligado para a função.
- **Dispositivo USB:** Use esta opção para remover o dispositivo USB do aparelho.

Acessando...

Teclas	Ação
< / >	Seleciona a opção desejada
ENTER	Acessa/Confirma função
^ / v	Altera a opção selecionada
EXIT/BACK	Fecha o menu.

Resumo informativo de Canais

NOTAS:

- Estas informações são transmitidas pelo canal selecionado, portanto elas só serão exibidas se o canal disponibilizá-las.
- A exatidão das informações e o controle das programações são de responsabilidade da emissora. A LG não é responsável por possíveis erros de horário ou informações das programações.
- Para mais informações sobre o controle de programação acesse a seção **Menu EPG** (Guia Eletrônico de Programação).
- Função disponível somente para canais da TV Digital.

Acessando

1. Para exibir o resumo informativo pressione **ENTER**, para ocultar pressione-a novamente.

AJUSTES INICIAIS

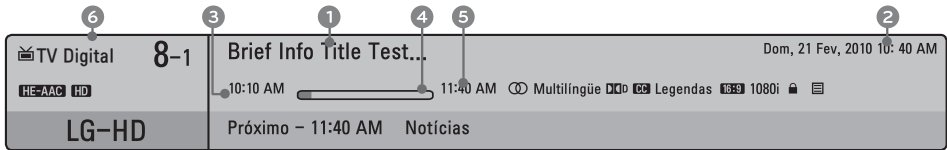

	Multilíngüe: É exibido quando o canal possuir mais de um serviço de áudio.
	Legendas: Será exibido quando o canal possuir idiomas de legendas (closed caption).
	Dolby Digital: Será exibido quando o canal e o aparelho externo via HDMI possuir sinal DOLBY DIGITAL.
	Indica o formato do sinal transmitido (4:3).
	Indica o formato do sinal transmitido (16:9).
	480i Indica que a resolução atual é 720x480i 480p Indica que a resolução atual é 720x480p 720p Indica que a resolução atual é 1280x720p 1080i Indica que a resolução atual é 1920x1080i 1080p Indica que a resolução atual é 1920x1080p
	Será exibido quando o programa possuir descrição ou informações sobre a programação.
	Indica algum tipo de bloqueio (ver menu BLOQUEIO).

1. Título do Programa
2. Dia, Mês, Ano e Hora atual
3. Início do Programa (hora)
4. Barra de progresso do programa
5. Fim do Programa (hora)
6. Informações do canal
 - Tipo de canal sintonizado.
 - Canal sintonizado.
 - Tipo de áudio e qualidade do sinal:
 - HE-AAC - Tipo de áudio.
 - **Qualidade de sinal:**
 - HD - Alta definição.
 - SD - Definição padrão.
 - Descrição do canal.

Visualizando as informações

1. Para exibir informações mais detalhadas do canal pressione **INFO**.
2. Para visualizar as informações da atual ou próxima programação pressione **</>** no canal selecionado. Para mudar de canal pressione **^/∨** e pressione **ENTER**.

Adicionar lembretes

Use esta função lembrar/gravar uma programação especial.

1. Pressione **INFO**, nas informações use **>**, visualize a próxima programação e pressione **ENTER**. No menu selecione a opção desejada.

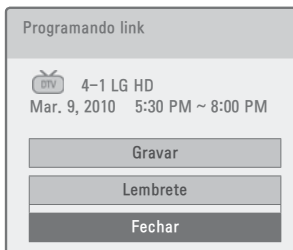

2. Pressione **EXIT** para sair sem definir **Lembrete/Agendamento**.
3. Para cancelar um **Lembrete/Gravação**, execute novamente o passo 1. No menu selecione **Cancelar Programação** e pressione **ENTER**.

NOTAS:

- Para detalhes sobre **Lembrete** consulte a seção **Menu EPG**. Sobre **Gravar** consulte a seção **Time Machine Ready**.
- Função disponível somente para canais da TV Digital com a função **EPG** (Guia de Programação) inserida.
- A execução do **Lembrete/Agendamento** depende do relógio, se o mesmo estiver errado estas funções não atuarão.

MENUS DE AJUSTE

Usando estes menus acesse as funções avançadas de sua TV. Navegue de maneira prática e rápida usando apenas o controle remoto.



- **CANAL:** acessa funções relacionadas com as configurações de canais.
- **IMAGEM:** acessa funções relacionadas com qualidade e configurações das imagens.
- **ÁUDIO:** acessa funções relacionadas com qualidade e configurações de áudio.
- **HORA:** acessa as funções relacionadas aos ajustes de hora do aparelho.
- **BLOQUEIO:** acessa funções relacionadas com os níveis de bloqueio do aparelho.
- **OPÇÕES:** acessa funções relacionadas com controles avançados do aparelho.
- **ENTRADAS:** exibe a lista de entradas disponíveis no aparelho.
- **MINHAS MÍDIAS:** exibe o conteúdo multimídia do aparelho. Reproduza suas músicas e vídeos e visualize suas fotos.
- **BLUETOOTH:** acessa as configurações relacionadas com a função bluetooth (alguns modelos).
- **REDE:** acessa as configurações relacionada com as funções de rede.
- **JOGO:** acessa a pasta de jogos disponíveis no aparelho (alguns modelos).

NOTAS:

- Neste manual, os OSDs (menus de tela) podem ser diferentes do seu televisor. Não considere isto um erro, eles são

apenas uma representação para lhe auxiliar na operação do seu equipamento.

- As teclas a seguir serão usadas constantemente para acessar os menus, portanto, ao acessá-los lembre-se sempre delas.

Acessando

Teclas	Ação
MENU	Exibe/Fecha o Menu de Ajustes.
^ / v < / >	Navega entre as opções disponíveis no Menu de Ajustes.
ENTER	Confirma uma ação.
BACK	Retorna à última ação selecionada.
EXIT	Volta ao modo TV.

Menu CANAL

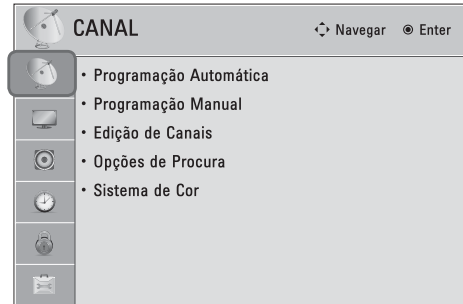

Programação Automática

Sintoniza e memoriza automaticamente todos os canais disponíveis.

1. Selecione **Programação Automática** e pressione **ENTER**. No menu, selecione **INICIAR** e pressione **ENTER**.



- O Aparelho sintoniza primeiro os canais digitais, em seguida TV (analógica) e finalmente CATV (cabo). A qualquer momento interrompa e selecione outra conexão, pressionando **ENTER** na opção **CONCLUIR**.

2. Para cancelar a programação automática selecione **FECHAR** e pressione **ENTER**.

NOTAS:

- A sintonização deverá ser executada novamente se houver alteração nas conexões **ANTENA IN**.
- Se **Bloquear Sistema** estiver "**Ligado**", será necessário digitar a senha para acessar os itens **Programação Automática** e **Manual**.
- O número máximo de canais disponíveis na memória são 500, se disponível pela emissora.

Programação Manual

Use esta função para criar uma lista personalizada de canais.

1. Selecione **Programação Manual** e pressione **>**. No menu use **</>** e selecione qual é o sistema do canal: **TV Digital**, **TV** ou **TV a Cabo**.

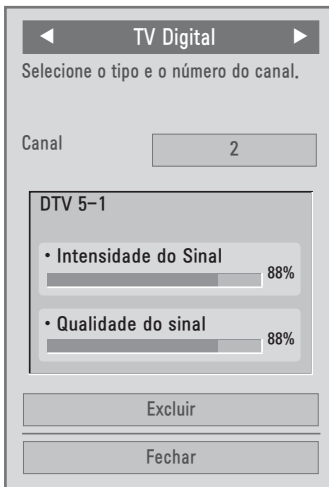

2. Pressione **V**, usando **</>** selecione o canal desejado. Canais sintonizados, será exibido **Excluir**, senão, **Adicionar**.

NOTAS:

- Selecionando **TV Digital**, será exibida na tela a qualidade/intensidade do sinal recebido.
- Ao usar **CH \wedge / \vee** , canais excluídos não serão acessados.

Edição de Canais

Edita sua lista de canais.

1. Selecione **Edição de Canais** e pressione **>**. No menu use **\wedge / \vee / \leftarrow / \rightarrow** para selecionar a **banda de sintonia** (TV Digital, TV e TV a Cabo) e o **canal desejado**.
2. Crie sua lista de canais pressionando a tecla **AZUL**, para **Adicionar** (indicativo PRETO) ou **Excluir** (indicativo AZUL) o canal selecionado.
3. Pressione a tecla **AMARELA** para bloquear/desbloquear canais.
4. Em listas de canais extensas, use as teclas **PAGE \wedge / \vee** para navegar nas páginas de canais. Para selecionar um canal pressione **ENTER**.

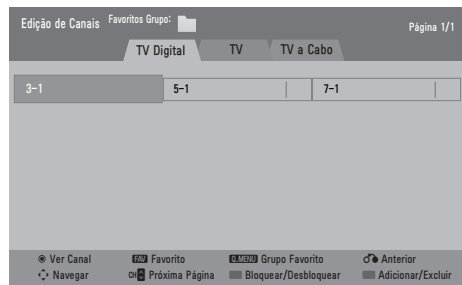

5. Para sair pressione **EXIT**.

Opções de Procura

Use esta opção para navegar em canais com multi-programação.

1. Selecione **Opções de Procura** e pressione **>**. Usando **\wedge / \vee** selecione uma das opções: **Canal Principal**: ativa a navegação nos canais principais; **Todos os Canais**: ativa a navegação em todos os canais.

NOTAS:

- Selecione '**Todos os Canais**' quando desejar sintonizar os canais de multi-pro-

gramação. Este serviço é disponibilizado pela emissora somente com canais DTV.

- Para multi-programação selecione o canal desejado, pressione — “DASH” (controle remoto) e selecione o canal de multi-programação.

Sistema de Cor

Selecione o sistema de cor de acordo com o sinal (somente canais analógicos).

1. Selecione **Sistema de Cor** e pressione >. Usando ^/∇ selecione um dos sistemas disponíveis: **Multi (Automático)** → **PAL-M** → **PAL-N** → **NTSC**.

NOTAS:

- Função indisponível em canais da **TV Digital**.

Menu IMAGEM

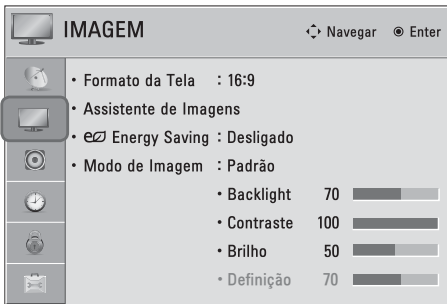

Formato da Tela

Selecione a forma como uma imagem analógica em proporção de 4:3 é exibida na TV. Os formatos da tela podem ser selecionados dependendo da fonte de entrada e tipo de transmissão.

1. No menu, selecione **Formato da Tela** e pressione >. Usando ^/∇ selecione o formato desejado.
2. Se preferir acesse **Q.MENU**. No menu use </> e selecione **Formato da Tela**, pressione **ENTER** e use ^/∇ para selecionar o formato de tela desejado.

NOTAS:

- Em **RGB-PC** selecione entre 4:3 ou 16:9.

- Use ainda a tecla **RATIO** pressionando-a repetidamente (se disponível).
- Se uma imagem ficar por muito tempo na tela, poderá ocorrer manchas. Para minimizar este fenômeno use a função **Método de ISM** (somente PLASMA TV).

Formatos Disponíveis

16:9



Ajusta o quadro horizontalmente, em uma proporção linear, de acordo com o sinal transmitido.

Just Scan



Proporciona uma melhor visualização da imagem sem perda da resolução da imagem original. Se houver falha (interferência) na imagem original, estas serão visualizadas nas extremidades. Just Scan opera em Componente/DTV (720p/1080i/1080p) e HDMI-DTV, DVI-DTV.

Pelo Programa

(4:3 → 4:3)



(16:9 → 16:9)

Seleciona a proporção de imagem apropriada para a fonte de sinal utilizada.

4:3



Ajusta a imagem da tela para o formato 4:3, permitindo assistir as imagens de sinal analógico (Padrão das emissoras de TV aberta) sem distorção.

Zoom

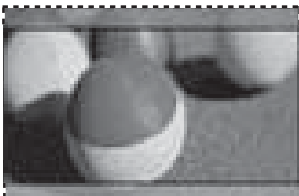

Use esta função quando desejar que a imagem seja cortada ou esticada verticalmente. A imagem aplicada fica no meio termo entre a alteração provocada e o preenchimento da tela.

Zoom 2



Com esta função, quando a imagem SD é enviada em HD com faixas laterais, esta tela pode ser estendida para ser exibida sem nenhuma faixa. Esta função está disponível somente para sinal HD DTV (funciona como referência para exibir canais "HD" com altura maior que 480 linhas de resolução).

Zoom Cinema

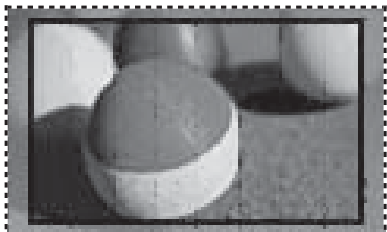

Selecione esta função quando desejar ampliar a imagem aplicando a ela uma proporção.

Nota: Ao selecionar a proporção, a imagem poderá ficar distorcida.

Ajustando Zoom usando Q.MENU

1. Na função **Formato da Tela**, selecione **Zoom** ou **Zoom Cinema** e pressione **ENTER**. Para ajustar a proporção pressione **</>**. Para a função **Zoom Cinema** o ajuste funciona no intervalo de 1 ~ 16.

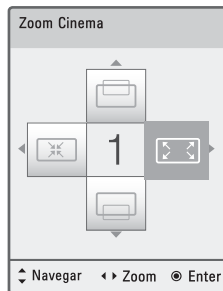
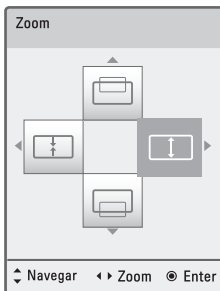

2. Para movimentar a imagem na tela da TV, pressione **▲/▼**.

NOTA: Ao selecionar a proporção, a imagem poderá ficar distorcida.

Assistente de Imagens

Use este assistente para calibrar a exibição e qualidade das imagens.

NOTAS:

- Os ajustes efetuados neste modo serão salvos no modo de imagem **Expert1**.
- Para o modo **PREFERENCIAL**, o menu e as funções podem ser diferentes do exibido no manual.
- Se o procedimento for cancelado antes da finalização do assistente, os ajustes efetuados não serão salvos.
- Existem 3 níveis de ajuste **Baixo** → **Recomendado** → **Alto**, selecione de acordo com sua necessidade. Para usar os padrões de fábrica, aplique para todas as funções o modo **Recomendado**.
- Ao ativar o **Assistente de Imagens** a função **Energy Saving** será desligada automaticamente.

■ Para reiniciar todos os ajustes do **Assistente de Imagens**, selecione **Reiniciar (Imagem)** no menu **IMAGEM**.

■ A função **Backlight** está disponível somente para LED LCD TV e LCD TV.

1. Selecione **Assistente de Imagens**. Pressione **>**, no menu pressione **ENTER** para iniciar o assistente. Selecione o modo de Configuração **Padrão** ou **Preferencial** usando **</>** e pressione **ENTER**.

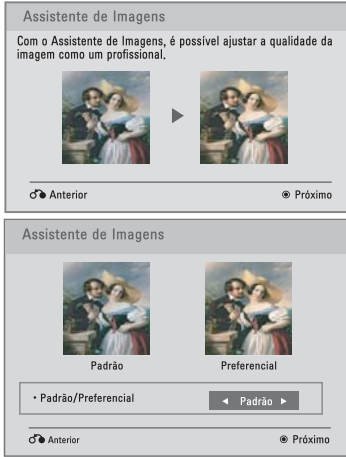

2. Os ajustes são (modo **Padrão**): **Nível de Preto** → **Nível do Branco** → **Tom** → **Cor** → **Nitidez Horizontal** → **Nitidez Vertical** → **Backlight**.

3. Para ajustar o modo selecionado pressione **</>** e use **ENTER** para avançar ao próximo ajuste.

4. Ao finalizar selecione quais entradas usarão os ajustes definidos. Selecione usando **^/v**. Para marcar o item pressione **FAV**.

5. Pressione **ENTER** (duas vezes) para salvar os ajustes e finalizar o assistente.

Energy Saving

Esta função reduz o consumo de energia baixando os níveis da luminosidade da tela.

1. Selecione  **Energy Saving** e pressione **>**. Usando **^/v** selecione o ajuste desejado.

2. Os modos disponíveis são:



LED LCD TV / LCD TV



PLASMA TV

NOTAS:

■ Ao selecionar **Vídeo desligado**, em 3 segundos a tela é desligada. Para voltar ao modo normal pressione qualquer tecla.

■ Ao configurar **Energy Saving** em **Automático** ou **Máximo**, a função **Backlight** não atuará (somente LED LCD TV/LCD TV).

■ Ao configurar **Energy Saving** em **Desligado**, **Mínimo** ou **Médio**, a função **Backlight** atuará (somente LED LCD TV/LCD TV).

■ Ao configurar em **Automático**, a função **Backlight** será ajustada automaticamente de acordo com o **Sensor Inteligente** (somente LED LCD TV/LCD TV).

■ Pressione a tecla **ENERGY SAVING** repetidamente para selecionar o ajuste de economia de energia desejado.

Modo de Imagem

Selecione um modo de exibição de imagens de acordo com o programa exibido.

1. Selecione **Modo de Imagem** e pressione **>**. Use **^/v** para selecionar a opção desejada.

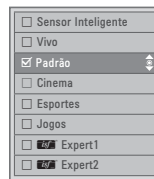

LED LCD TV, LCD TV

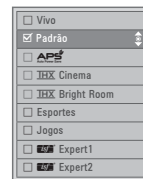

50/60PXR950

NOTAS:

■ Pressione a tecla **Q.MENU**, acesse a opção **Modo de Imagem** e selecione o modo de imagem desejado.

- Ao selecionar **Sensor Inteligente**, a função **☒ Energy Saving** é automaticamente ajustada em **Automático** (LED LCD TV/LCD TV).
- No modo **Sensor Inteligente** os ajustes de imagens serão automaticamente ajustados e não poderão ser editados (LED LCD TV/LCD TV).
- Use os ajustes **Vivo**, **Padrão**, **Cinema**, **Esportes** e **Jogos** quando desejar ótima qualidade de imagem (padrões de fábrica).
- **Vivo**: Este modo maximiza a imagem para pontos comerciais. Melhora o contraste, brilho, cor e nitidez para uma imagem vívida.
- **Padrão**: Este modo ajusta a imagem para uma condição padrão de exibição.
- **APSS (Auto Power Save)**: Este modo maximiza o controle de consumo de energia, porém mantém a melhor qualidade de imagem possível (PLASMA TV).
- **Cinema**: Este modo otimiza as imagens quando se reproduz filmes na TV. Para os modelos 50/60PX950 selecione um dos modos **IHX** disponíveis: **IHX Cinema** ou **IHX Bright Room**, em ambos os modos tenha a melhor qualidade quando estiver assistindo seus filmes favoritos. Ao selecionar modos **IHX** o **Formato da Tela** será automaticamente ajustado em **Just Scan**.
- **Esportes**: Este modo enfatiza vídeos dinâmicos e cores primárias, por exemplo, branco, cores uniformes, grama, céu azul, etc, para que se obtenha imagens ideais para esportes.
- **Jogos**: Este modo oferece a melhor resposta quando estiver jogando seus jogos favoritos.
- **tsf Expert**: Estes modos oferecem ferramentas de controle profissional, detalhes na seção **Avançado Expert**.
- **Sensor Inteligente**: esta função ajusta automaticamente as cores da imagem de acordo com o ambiente em que a TV se encontra (LED LCD TV/LCD TV).

Modo de Imagem (Pessoal)

Ajusta a visualização da imagem de acordo com a sua preferência.

1. Selecione **Backlight**, pressione **>**.
 2. Use **^**/**v** para selecionar o ajuste desejado e **<**/**/** para ajustá-lo.
- **Backlight**: Esta função ajusta a quantidade de iluminação emitida pela tela da TV. Esta redução de iluminação não interfere na qualidade de imagem e ainda ajudar o aparelho a consumir menos energia.
 - **Contraste**: Ajusta a diferença entre a luz e os níveis de preto na imagem.
 - **Brilho**: Aumenta ou diminui a quantidade de branco nas imagens.
 - **Definição**: Ajusta o nível de tons escuros nas extremidades balanceando áreas claras e escuras da imagem.
 - **Cor**: Ajusta a intensidade de todas as cores da imagem exibida.
 - **Tom**: Equilibra os níveis de vermelhos e verdes.
 - **Temp. de Cor**: O ajuste **quente (W)** valoriza os tons **vermelhos** e o **frio (C)** valoriza os tons **azuis**.

NOTAS:

- Algumas funções estarão indisponíveis no modo **Sensor Inteligente/Expert**.
- O uso da função **☒ Energy Saving** desativa a opção **Backlight** no menu.
- **☒ Energy Saving** em modo **Sensor Inteligente** desativa a função **Definição** (Plasma TV).

Controle Avançado

São ajustes adicionais que aumentam ainda mais a qualidade da imagem. Para acessar esta função selecione primeiro um dos modos de imagem, exceto os modos **tsf Expert 1** ou **2**.

Para retornar às configurações padrão, no menu **IMAGEM** selecione a opção **Reiniciar (Imagem)**.

1. Selecione **Configurações Avançadas** e pressione **>**. Pressione **▲/▼** para selecionar a opção desejada. Usando **</>** selecione o ajuste desejado para cada função.

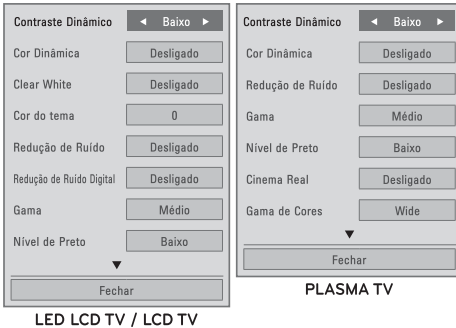

Avançado (Expert)

Os modos **ISF Expert 1/2** oferecem mais opções de ajuste, otimizando ainda mais a qualidade de imagem.

1. Em **Modo de Imagem** selecione **ISF Expert 1** ou **2**. Em seguida use **▲/▼** para selecionar **Avançado (Expert)**.



NOTAS:

- Sobre informações para as funções **Configurações Avançadas** e **Avançado (Expert)**, consulte a tabela de informações. Algumas funções são exclusivas do modo **ISF Expert** e serão exibidas somente neste modo.
- Algumas funções são habilitadas automaticamente e não possuem a possibilidade de personalização.
- Para usar corretamente, selecione primeiro o **Modo de Imagem** desejado e depois acesse o **Configurações Avançadas** ou **Avançado (Expert)**.

Configurações Avançadas / Avançado Expert	
Contraste Dinâmico	Ajusta o contraste para mantê-lo no melhor nível de acordo com o brilho da tela. A imagem é melhorada nas áreas claras e brilhantes e nas escuras e mais escuras.
Redução de Ruído Digital	Remove ruídos causados pela compressão de vídeo (somente DTV - LED LCD TV/LCD TV).

Cor Dinâmica	Ajusta as cores da tela para que elas pareçam com perfil mais rico e mais claro. Este recurso melhora o matiz, a saturação e a luminosidade de modo que as cores vermelha, azul, verde e branco parecem mais vivas.
Eye Care (LED LCD TV, LCD TV)	Ajusta o brilho da imagem para evitar excesso de luminosidade. <ul style="list-style-type: none"> • Esta função atua somente nos modos de imagem Padrão, Esportes e Jogos.
Gama de Cores	Maximiza a utilização das cores para aumentar a qualidade de cor. <ul style="list-style-type: none"> • LED LCD TV/LCD TV: Configurações Avançadas / Plasma TV: Configurações Avançadas e Controle Expert. Padrão: Exibe o conjunto padrão de cores; Wide: Aumenta o conjunto de cores utilizado. Apresenta o conjunto de cores de acordo com o sinal. <ul style="list-style-type: none"> • LED LCD TV/LCD TV: Controle Expert. Padrão: Exibe o conjunto padrão de cores; Wide: Aumenta o conjunto de cores utilizado. EBU: Exibe as cores da tela no padrão EBU; SMPTE: Exibe as cores da tela no padrão SMPTE; BT709: Exibe as cores da tela no padrão BT709.
Gama	Ajusta o brilho das áreas escuras e de meio tom (níveis de cinza). <ul style="list-style-type: none"> • Baixo: Ajusta as áreas claras e de meio tom para imagens claras. • Médio: Ajuste a função para manter as imagens originais. • Alto: Ajusta as áreas escuras e de meio tom para imagens escuras.
Nível de Preto	Baixo: As imagens na tela ficam escuras. Alto: As imagens na tela ficam claras. <ul style="list-style-type: none"> • Defina o nível da função de acordo com a sua necessidade. • Esta função atua somente nos modos AV (NTSC), HDMI ou Componente.
Clear White (LED/LCD)	Melhora a exibição das áreas brancas (imagens) na tela da TV.

Cinema Real estará disponível mesmo se a função TruMotion estiver "desligado".	Deixa os filmes gravados em película o mais natural possível, eliminando o efeito de imagem tremida. • Filmes em DVD e Blu-ray são filmados em 24 quadros por segundo (qps). Com esta função, todos os quadros são processados 5 vezes em 1/24 segundos produzindo 120 (qps).
Filtro de cor	Esta função aplica filtro de cor específico nas imagens. Use a função para ajustar a saturação e tonalidade de cor (RGB) com precisão.
Temp. cor	Ajusta a cor da tela em sua totalidade, alterando as bases da cor branca. • Gama: Alto, Médio ou Baixo • Método: 2 Pontos; Padrão - Interno, Externo: Vermelho/Verde/Azul; Contraste: Vermelho/Verde/Azul; Brilho: o ajuste poderá ser efetuado de -50 ~ +50. LED LCD TV, LCD TV • Método: IRE 10 Pontos; Padrão: Interno, Externo; IRE (Institute of Radio Engineers) é a unidade para mostrar o tamanho do sinal de vídeo e pode ser ajustado entre 10, 20, 30 - 100. Ajuste as cores vermelho, verde ou azul de acordo com sua necessidade. • Luminosidade: Esta função exibe o valor calculado de luminosidade para Gama em Médio. Introduza o valor desejado para luminosidade em 100 IRE, então o valor de luminosidade-alvo para Gama Médio será exibido em todas as 10 etapas de 10 a 90 IRE. • Vermelho/Verde/Azul: O ajuste poderá ser efetuado de -50 ~ +50 (todas as entradas). Plasma TV - Método: 2 Pontos/IRE 20 pontos; Pode ser ajustado entre 5, 10, 15 - 100. Ajuste as cores vermelho, verde ou azul de acordo com sua necessidade. • Vermelho/Verde/Azul: O ajuste poderá ser efetuado de -50 ~ +50 (todas as entradas)
Padrão Expert	Aplica este padrão para os ajustes nos modos Expert. Função disponível somente no modo de imagem  Expert nos canais da TV Digital.

xvYCC (atua somente em produtos com este padrão)	Produz cores mais ricas, se comparado ao sistema de cor convencional. Função disponível nos modos de imagem Cinema () Cinema ou IXB Bright Room) e  Expert , quando o sinal transmitido via HDMI suportar esta função.
Realce de Contorno	Exibe áreas mais claras e distintas mantendo os contornos da imagem o mais natural possível.
Sistema de Gestão de Cores	• A ferramenta usada pelos profissionais para fazer os ajustes usando os padrões de teste, isso não afeta as outras cores, mas podem ser usados seletivamente para ajustar 6 áreas de cor (Vermelho, Verde, Azul, Cinzento(a), Magenta e Amarelo). Durante estes ajustes a diferença de cor pode não ser perceptível. • Efetue os ajustes de Vermelho, Verde, Azul, Amarelo, Cinzento(a) e Magenta. • Para Vermelho, Verde, Azul, Amarelo, Cinzento(a) e Magenta: O ajuste poderá ser efetuado de -30 ~ +30. • Função indisponível nos modos RGB-PC e HDMI-PC.
Cor do Tema (LED LCD TV, LCD TV)	Esta função detecta as áreas que possuem exibição da pele e ajusta-a para expressar uma cor natural.
Redução de Ruído	Reduz o ruído de tela, sem comprometer a qualidade da imagem.

Reiniciar Imagem

Use este recurso quando desejar retornar às configurações padrões de imagem.

1. Selecione **Reiniciar (Imagem)** e pressione **ENTER** na opção "**Sim**".

NOTA: O aparelho retorna às configurações de fábrica no menu **IMAGEM**.

TruMotion (LX6500 e LD840 Series)

TruMotion é uma tecnologia avançada de vídeo que fornece imagens mais claras e suaves mesmo durante cenas de ação rápida criando uma estrutura estável que garante imagens mais nítidas.

1. Selecione **TruMotion**, pressione >.

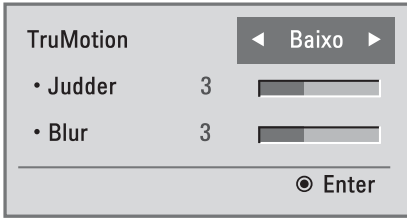

2. Selecione o ajuste usando </>. Selecione **Baixo**, **Alto**, **Usuário** ou **Desligado**.

■ **Baixo**: Proporciona movimentos suaves (imagem). Use esta configuração para o modo normal.

■ **Alto**: Use quando desejar melhorar ainda mais as cenas em movimento.

■ **Usuário**: Modo de controle pessoal.

■ **Judder**: Use para ajustar o ruído na tela.

■ **Blur**: Ajusta o foco das imagens.

3. Para personalizar o ajuste, selecione **Tru-motion** → **Usuário**. Em seguida usando as setas \wedge/\vee , selecione **Judder** ou **Blur** e efetue os ajustes necessários usando </>.

NOTAS:

■ A função **TruMotion** não está disponível para o modo PC.

■ Selecione **Desligado** para a função, caso ruídos ocorram na imagem exibida.

■ Ajuste a função **TruMotion** para **Desligado** quando for usar o modo de imagem **Jogos**.

Full LED

Com esta função o contraste chega do branco mais alvo ao preto de fato (e não cinza). Isso porque as luzes se acendem e se apagam individualmente, iluminando apenas aquilo que realmente importa (tela).

1. Selecione **Full LED**, pressione \triangleright e selecione a opção **Ligado** para ativar esta função.

NOTAS:

■ Função indisponível no modo de imagem **Jogos**.

■ Disponível somente para os modelos 42/47/55LX6500.

Menu ÁUDIO

As funções apresentadas neste menu servem para personalizar a qualidade de áudio de sua TV.



Volume Automático

A função Volume Automático garante que o nível sonoro permaneça equalizado durante a visualização de qualquer programa. Ative, selecionando **Ligado**.

Clear Voice II

Destaca a voz das pessoas durante a programação. Para ativar, selecione **Ligado**.



DICA: Para melhorar ainda mais a emissão da voz durante uma programação, ajuste o **Nível** que varia entre - 6 ~ 6.

NOTA: Se esta função estiver na posição **Ligado**, **Infinte Sound** será desativado automaticamente.

Balanço

Use o recurso balanço quando desejar testar os alto falantes (esquerdo e direito) ou anular a emissão sonora em um deles.

1. Selecione **Balanço**. Use </> para deslizar o controle total para direita (alto falante direito) ou para a esquerda (alto falante esquerdo).

NOTA: Use este recurso somente para testar os alto falantes. O uso excessivo so-

mente de um canal de som pode gerar sobrecargas ou queimar os alto falantes.

Modo de Áudio e Modo Personalizado

Este recurso ajusta de forma automática a qualidade do som conforme o programa exibido. Os modos disponíveis são:



1. Feito isto selecione, **Infinite Sound**, **Agudos** ou **Graves** e em seguida use </> para ajustar o item selecionado.

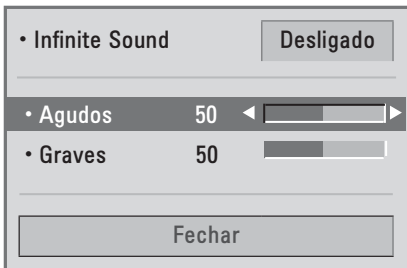

NOTAS:

- Para ambientes que exijam qualidade sonora de alto nível, é recomendável adquirir um Home Theater ou Amplificador para melhorar a qualidade sonora do ambiente.
- Ao selecionar **Ligado** para **Clear Voice II**, a função **Infinite Sound** estará indisponível.
- **Infinite Sound**: Esta função é uma tecnologia patenteada pela LG. Ela resolve o problema de emissão de áudio 5.1 canais em sistemas de 2 vias.
- Nos modos de áudio **Cinema**, **Esportes** e **Jogos**, **Infinite Sound** é automaticamente ativada.

Reiniciar (Áudio)

Use este recurso quando desejar retornar às configurações padrões de áudio.

1. Selecione **Reiniciar (Áudio)** e pressione **ENTER** para confirmar.

NOTAS:

- O aparelho retorna às configurações de fábrica somente para algumas funções do menu áudio.

Alto Falantes da TV

Use este recurso quando desejar anular a emissão de sons nos alto falantes.

1. Selecione **Auto-falantes da TV**. Use **^**/**v** e selecione a opção **Desligado**.

NOTAS:

- Ao selecionar **Desligado** não será emitido nenhum sinal sonoro na TV. Para voltar ao modo normal selecione **Ligado**.
- Use este recurso quando sua TV estiver conectada a um amplificador ou Home Theater via cabo HDMI ou Áudio digital.

Saída Digital de Áudio

Use esta função para distribuir os sinais sonoros de sua TV para um Home Theater ou Amplificador.

1. Selecione **Saída Digital de Áudio**. As opções desta função são as seguintes: **Automático** → **PCM**.

Função Saída Digital de Áudio	Áudio (Entrada)	Áudio (Saída)
Automático (Alto falantes Ligados)	MPEG DD HE-AAC	PCM DD PCM
Automático (Alto falantes Desligados)	MPEG DD HE-AAC	PCM DD DD
PCM	PCM	PCM

- Ao selecionar **Automático** para esta saída quando **Dolby Digital** estiver disponível em **SPDIF**, a saída será **Dolby**.
- Ao selecionar **Automático** para esta saída quando **Dolby Digital** não estiver disponível em **SPDIF**, a saída será **PCM**.

NOTAS:

- Ao usar esta saída para reproduzir os sinais da TV Digital, selecione Automático para a função e desligue os alto falantes da TV.
- Para maiores detalhes consulte o manual do seu Home Theater ou Amplificador.

Menu HORA

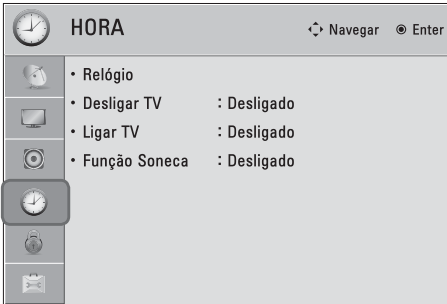

Relógio

No modo **Automático** os canais digitais possuem as informações de hora necessárias, e, estas são fornecidas pela emissora. Se por algum motivo o modo **Automático** estiver com informações incorretas, ajuste o relógio no modo **Manual**.

1. Selecione **Relógio** e pressione **>**.
2. Pressione **</>** e selecione o modo, **Manual** ou **Automático**. Use **^/∇** para selecionar o ajuste disponível no modo selecionado, para modificá-los pressione **</>**.

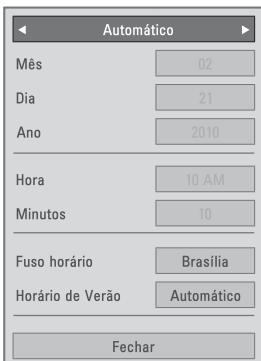

NOTAS:

- Somente no modo **Manual** os ajustes de **Ano, Mês, Dia, Hora** e **Minuto** estarão disponíveis.
- No modo **Manual**, ao desligar a TV removendo o cabo de força, os ajustes serão cancelados.
- Para o modo **Automático** selecione um dos "**Fuso**" disponíveis de acordo com sua região, se necessário, ajuste também o **Horário de Verão**. Abaixo a tabela de **Fuso horário**:

Fuso Horário	
Região	Localidades
Fernando de Noronha	Trindade, Martin Vaz, Atol das Rocas, Penedos de São Pedro e São Paulo e Fernando de Noronha.
Nordeste	Amapá-AP, Tocantins-TO, Alagoas-AL, Bahia-BA, Ceará-CE, Maranhão-MA, Paraíba-PB, Piauí-PI, Rio Grande do Norte-RN, Sergipe-SE, Pará-PA, Pernambuco-PE.
Norte	Acre-AC, Amazonas-AM, Rondônia-RO, Roraima-RR.
Mato Grosso	Mato Grosso - MT, Mato Grosso do Sul - MS
Brasília	Rio Grande do Sul-RS, Santa Catarina-SC, Paraná-PR, São Paulo-SP, Rio de Janeiro-RJ, Minas Gerais-MG, Espírito Santo-ES, Goiás-GO e Brasília-DF (Capital).

Desligar/Ligar TV

Desliga e liga a TV automaticamente no horário e função definida.

1. Selecione a função desejada. Para '**Desligar TV**' selecione Hora e Minuto. Para '**Ligar TV**', além dessas selecione **Entrada, Canal** e **Volume**.

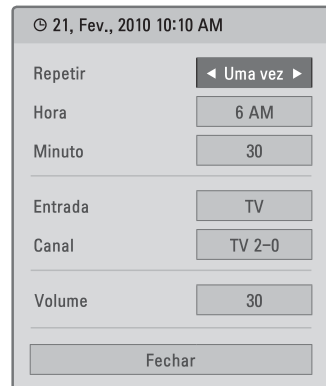

2. Use **^/∇** e selecione o item desejado. Use **</>** para ajustá-lo.

■ **Repetir:** Seleciona o intervalo de repetição das funções (**Uma vez, Todo dia, etc**) além de **Desativar** as funções selecionando **Desligado**.

■ **Hora:** Ajusta a hora desejada.

■ **Minuto:** Ajusta o minuto.

■ **Entrada:** Seleciona a entrada desejada (TV, AV, e etc.).

■ **Canal:** Seleciona o canal desejado.

■ **Volume:** Seleciona o nível sonoro.

NOTAS:

■ Para que as funções funcionem corretamente, ajuste o relógio da TV.

■ A função **Desligar TV** sobrepõe a **Ligar TV** caso estejam configuradas para o mesmo horário.

■ Para a função **Ligar TV** funcionar corretamente a TV deverá estar em Standby (modo de espera).

■ Ao usar a função **Ligar TV** se nenhuma tecla for pressionada em 2 horas o aparelho retorna ao modo Standby.

Função Soneca

Desligue o aparelho em um tempo determinado.

1. Selecione **Função Soneca**. Usando \wedge/\vee selecione o tempo desejado para o desligamento da TV (10 ~ 240 minutos).

NOTA: Ajuste também este recurso no menu **Q.MENU**.

Menu BLOQUEIO

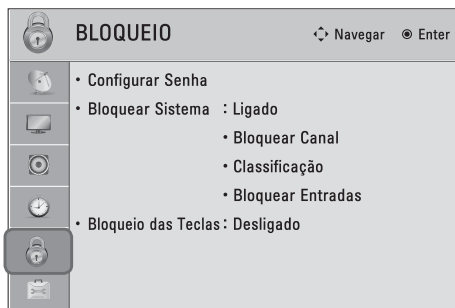

As funções deste menu são usadas para bloquear a visualização de programas ba-

seados na censura enviada pela emissora. Por padrão, os ajustes estão desligados. Defina uma classificação ou tipo de bloqueio para os programas ou entradas selecionadas. Para usar esta função, faça o seguinte:

1. Determine uma senha.

2. Habilite os recursos do menu **BLOQUEIO** e defina a censura, categorias e entradas a serem bloqueadas.

Configurar Senha

Crie uma nova senha ou modifique a atual.

1. Ao selecionar o menu **BLOQUEIO** entre com sua senha.

2. Selecione **Configurar Senha** e pressione **ENTER**. Para modificar a senha, digite a nova senha no campo "Nova" e repita a operação no campo "Confirmar".

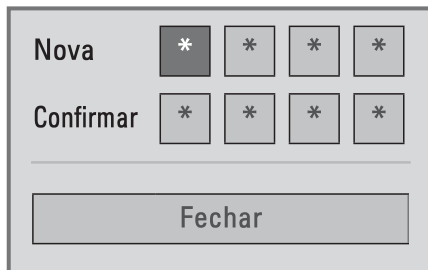

3. Para sair sem confirmar a alteração pressione **BACK**, para confirmar pressione **ENTER**.

NOTAS:

■ Esta senha será solicitada para usar as funções no menu e durante a programação normal, portanto não a perca.

■ A senha inicial do aparelho é 0 - 0 - 0 - 0.

■ Caso perca sua senha, entre em contato com o SAC para conseguir uma nova.

Bloquear Sistema

Use esta opção para ativar os recursos do menu **BLOQUEIO**.

1. Selecione **Bloquear Sistema** e pressione **ENTER**. Selecione **Ligado** para ativar a função.

Bloquear Canal

Use este sistema para bloquear canais com classificação adulta.

1. Selecione o item **Bloquear Canal** e pressione **ENTER**. No menu selecione o canal a ser bloqueado e pressione a tecla **AMARELA**.

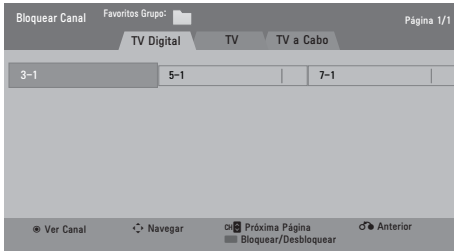

NOTA: Para desbloquear um canal temporariamente basta entrar com sua senha.

Classificação

Defina níveis de censura de acordo com a idade desejada.

1. Selecione **Classificação** e pressione **ENTER**.
2. Selecione o tipo de censura a ser aplicada ao programa pressionando **▲/▼**.

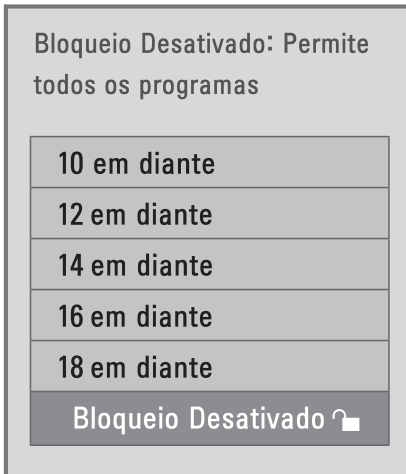

NOTAS:

- Selecione a classificação de acordo com o indicativo exibido pela emissora para que a função atue corretamente.

- Esta classificação atuará de acordo com o sinal emitido pela emissora (somente canais DTV).

Bloquear Entradas

Use esta função para bloquear equipamentos conectados às entradas externas.

1. Selecione **Bloquear Entradas** e pressione **ENTER**. Usando **▲/▼** selecione a entrada desejada, para ativar a função use **</>** e selecione **Ligado**.



NOTA: Para acessar temporariamente entradas bloqueadas, selecione-a e entre com a senha.

Bloqueio das Teclas

Esta função trava as teclas do painel lateral/frontal do aparelho. Para ativar, selecione **Ligado**.

- Com a função ativada, para ligar a TV use, **⏻/ I, INPUT, CH (▲▼ ou ▲▼)** no painel da TV ou **POWER, INPUT, CH (▲▼), TV, LIVE TV** ou teclas **NUMÉRICAS** do controle remoto.
- Se a função estiver ligada, ao pressionar as teclas do painel frontal/lateral da TV a mensagem será exibida '**▲ Teclas Bloqueadas!**'

Menu OPÇÕES

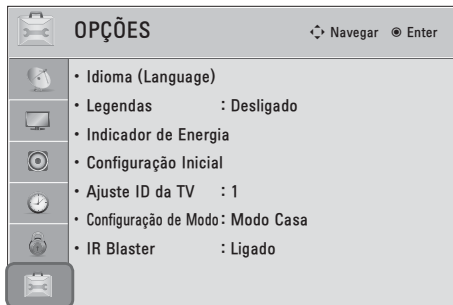

Idioma (Language)

Selecione idioma para os menus de tela e idioma de áudio, se disponível.

1. Selecione **Idioma (Language)**. Usando \wedge/\vee selecione a opção desejada. Para ajustar as opções use \langle/\rangle .



- **Idioma da TV (Language):** esta opção muda o idioma dos menus de tela.
- **Idioma de áudio:** esta opção modifica o idioma de áudio da programação.

NOTA: Esta função atua somente em canais DTV (TV Digital) desde que a emissora disponibilize outro idioma de áudio.

Indicador de Energia (LED LCD TV/LCD TV)
Ajusta exibição dos indicadores luminosos (painel frontal).

1. Selecione **Indicador de Energia** e pressione **ENTER**.
2. Use \wedge/\vee para selecionar as opções. Pressione \langle/\rangle para ajustar a função selecionada.

- **Luz de Standby:** Use para controlar a exibição luminosa do LED em modo standby.

- **Luz ao Ligar:** Use para controlar a exibição do LED ao ligar o aparelho.



Legendas (Closed Caption)

Closed caption é o processo que exibe o áudio de um programa que está sendo transmitido em palavras (legendas) que aparecem na tela da TV, se disponível pelo programa que estiver sendo exibido.

1. Selecione **Legendas**. Na opção **Modo** selecione **Ligado**.

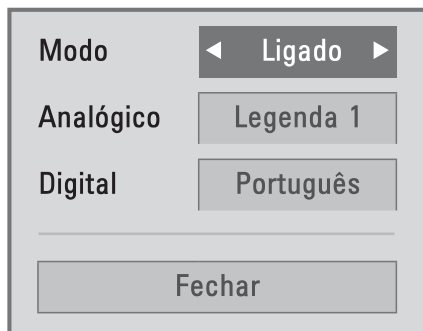

2. Use \wedge/\vee para selecionar os modos **Analogico** ou **Digital**. Ajuste o item usando \langle/\rangle .

- **Analogico - Legenda (1,2):** Legenda 1 – áudio principal (legendas do áudio original). Legenda 2 – áudio secundário (legendas do áudio secundário em inglês, se disponível); **Texto (1,2):** Texto 1/2 – exibe informações especiais como previsão do tempo, bolsa de valores, notícias, se disponibilizadas pelo canal.
- **Digital:** selecione um dos idiomas disponíveis.

NOTAS:

- O acesso a estas funções é efetuada somente no menu **OPÇÕES**.

- O modo **Legendas** só funciona se o canal disponibilizar o recurso.
- O **Modo Digital** funciona somente para canais da TV Digital.

Método ISM (PLASMA TV)

Esta função previne a ocorrência de imagens fantasmas. Este fenômeno ocorre quando a tela fica submetida a uma imagem estática por muito tempo, e, quando a imagem muda, as cores da imagem anterior ficam marcadas na tela. Lembre-se, imagens estáticas causam manchas permanentes na tela.

1. Selecione **Método ISM**. Use \wedge/\vee para selecionar:

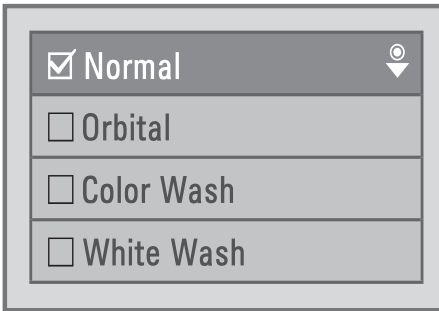

- **Normal:** Selecione normal se as imagens fixas ou fantasmas não causam problemas.
- **Orbital:** A cada 2 minutos a imagem é levemente deslocada. Use esse recurso para prevenir que pixels da mesma cor fiquem constantemente ativos.
- **Color Wash:** As cores da imagem na tela serão invertidas, alternando entre imagem normal (tela branca) e invertida.
- **White Wash:** A imagem do televisor é substituída por uma tela totalmente branca (Recomenda-se usar esta função no período de 10 minutos). Para voltar à visualizar a imagem normal, pressione qualquer tecla. Use esse modo para remover ou minimizar as imagens que já foram memorizadas na tela.

NOTA: Mesmo usando **White Wash** algumas imagens fantasmas são impossíveis de serem removidas. Para voltar ao modo normal pressione qualquer tecla.

Configuração de Modo

- Ver item 2 da seção **Configurações iniciais**. Use para selecionar outro modo de uso.

Modo de Demonstração

Visualize na tela da TV as diversas funcionalidades que ela possui. A função é automaticamente ativada quando o **Modo Loja** (configurações iniciais) for selecionado. Para não visualizar as demonstrações na tela, selecione **Desligado** para a função.

1. Na função **Configuração de Modo** use $\wedge/\vee/</>$ e selecione o item **Modo de Demonstração**, para ativar a função selecione **Ligado**.

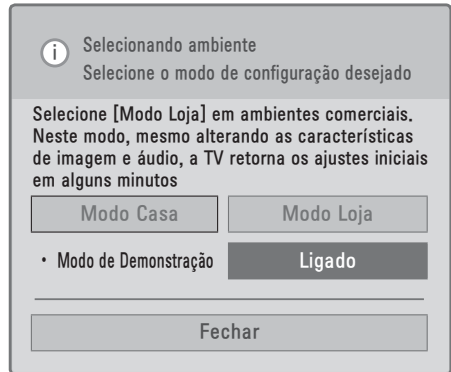

NOTAS:

- Ao selecionar **Modo Casa** (configurações iniciais), esta função estará indisponível.
- Para sair da demonstração pressione qualquer tecla, exceto **VOL + / -** e **MUTE**.

Configuração Inicial

Esta função desliga a TV e apaga todos os canais memorizados, aplicando os padrões de fábrica.

Ao executar esta função será necessário executar todas as ações indicadas na se-

ção **Configurações iniciais** para configurar novamente seu aparelho.

1. Selecione **Configuração Inicial** e pressione **ENTER**. No menu selecione "**Sim**".

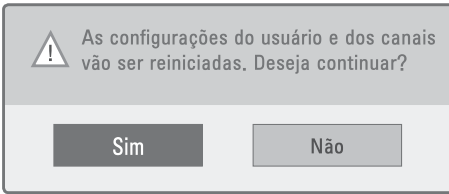

IR Blaster (alguns modelos)

Para saber como usar ou obter mais informações, consulte o manual que acompanha o **Mídia Box Wireless**.

MÍDIA BOX WIRELESS

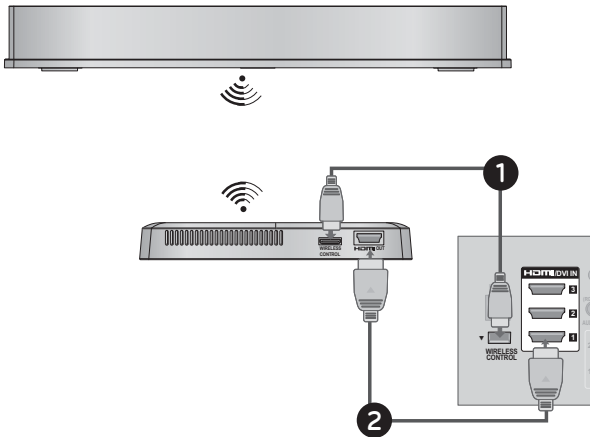

2. Conecte o cabo HDMI à TV e ao CONTROLADOR WIRELESS.
3. Após efetuar as conexões pressione INPUT para selecionar a entrada HDMI correspondente.

NOTA: Para mais informações sobre conexão e uso do MÍDIA BOX consulte o manual de instruções que o acompanha.

Conectando

1. Conecte o CONTROLADOR WIRELESS à TV (porta de conexão WIRELESS CONTROL) usando o cabo fornecido com seu MÍDIA BOX WIRELESS.

Antes de conectar

- Somente um dispositivo USB pode ser reconhecido por vez.
- O uso de **HUB USB** não está disponível.
- Dispositivo USB que usa software próprio pode não ser reconhecido pela TV.
- A velocidade de reconhecimento do dispositivo USB depende de cada dispositivo (fabricante).
- Por favor, evite desligar a TV ou remover o dispositivo durante seu funcionamento. Esta ação pode causar perda de arquivos ou até mesmo danificar seu dispositivo USB. Este tipo de dano não está coberto pela garantia.
- Os dispositivos USB devem conter exclusivamente fotos, filmes e músicas. Isto facilita o reconhecimento do mesmo pela TV.
- Note que alguns dispositivos USB necessitam de fonte de alimentação externa. Para que a conexão funcione, conecte a fonte de energia ao seu dispositivo.
- O sistema de particionamento reconhecido é: FAT 32 e NTFS. Antes de conectar o dispositivo verifique se o mesmo é compatível, outros formatos não serão admitidos nesta conexão.
- Se o dispositivo conectado via cabo não funcionar, tente usar outro cabo. Fique atento! Cabos de grande extensão não são suportados.
- Alguns dispositivos não podem ser reconhecidos ou funcionar corretamente.
- Sempre efetue cópias de segurança do seu dispositivo. Arquivos danificados, perdas ou qualquer outro problema relacionado são de responsabilidade do cliente.
- Para dispositivos com várias partições ou multi-leitor de cartões, a TV reconhecerá somente 4 unidades ou partições.
- O método de organizar e nomear arquivos é similar ao do Windows XP. Neste caso é possível usar até 100 caracteres

para nomear. Para facilitar a identificação evite usar caracteres especiais!

- Para um bom reconhecimento recomendamos as seguintes capacidades: HD USB de 1TB ou menor e PEN DRIVE de 32GB ou menor.
- Se o seu HD USB possuir "Energy Saving" e a função não funcionar, desligue-o e torne a ligá-lo, se o problema persistir consulte o manual deste dispositivo para mais informações.
- Dispositivos USB com versão abaixo da 2.0 são suportados, porém a lista de filmes pode não funcionar corretamente.
- **Número máximo de arquivos ou pastas:** 999 (em uma pasta). Facilite o reconhecimento, evite ter muitas pastas e arquivos no dispositivo.

Conectar/Acessar dispositivo

Ao conectar o dispositivo o menu **Minhas Mídias** é exibido automaticamente. Acesse também, pressionando **MENU**, selecionando o **MINHAS MÍDIAS**.

1. No menu use **</>** para selecionar a opção e pressione **ENTER** para confirmar.



2. Feito isto, selecione o dispositivo que contém os arquivos a serem reproduzidos usando **▲/▼** e pressione **ENTER**.

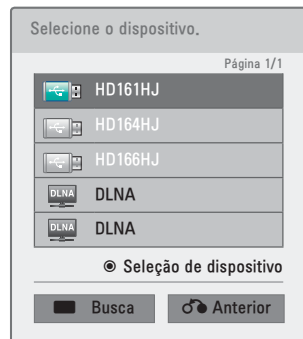

NOTA: Os dispositivos disponíveis por padrão são **USB** e **DLNA**, para efetuar uma busca por mais dispositivos pressione a tecla **AZUL** (controle remoto).

Remover dispositivo

Após sair do menu **Minhas Mídias**, pressione **Q.MENU** e selecione a opção **Dispositivo USB** e pressione **ENTER** para remover corretamente o dispositivo da TV.

DLNA

Sobre DLNA

Seu produto é certificado DLNA. Com o uso desta tecnologia é possível reproduzir filmes, fotos e músicas do dispositivo de rede ou servidor (DLNA) direto na tela da TV. A função DLNA (Digital Living Network Alliance) oferece fácil compartilhamento de mídias através de uma rede doméstica.

Notas Gerais sobre DLNA

- Juntamente com sua TV está sendo fornecido o **Nero MediaHome 4**. Use somente este software para compartilhar seus arquivos e pastas. Este software atuará somente para esta TV.
- **Este programa não suporta as seguintes funções:** codificação, Controlar por InfraVermelho, Controlar a TV, Internet e serviços iTunes Apple.
- Quando houver muitas pastas e arquivos compartilhados o servidor de mídia pode não funcionar corretamente.
- Ao executar o software DLNA via PC ou outro dispositivo compatível. Talvez seja necessário efetuar configurações adicionais, se isto for necessário, consulte a documentação do software ou do dispositivo para obter mais informações.
- Para reproduzir a partir do servidor de mídia, a TV e o servidor devem ser conectados ao mesmo roteador ou ponto de acesso.
- Para arquivos de filmes reproduzidos via DLNA, não será possível exibir legendas (internas ou externas) e nem trocar idioma

mas de áudio durante a reprodução dos mesmos.

- Dependendo do servidor de mídia e suas configurações, ao usar o menu **Minhas Mídias**, algumas funções ou requisitos de arquivos podem variar durante a reprodução.
- Alguns recursos no servidor de mídia podem restringir ou desabilitar algumas funções, diante disso algumas informações nesta seção nem sempre serão compatíveis com as especificações de arquivos no menu **Minhas Mídias**.
- Arquivos não reproduzíveis na **Lista de Músicas**, serão ignorados.
- Mesmo existindo arquivos não suportados na pasta selecionada, eles poderão ser exibidos (ícones) mas não serão reproduzidos. Na lista de filmes a exibição das miniaturas estará indisponível.
- Neste modo, as informações exibidas (músicas e filmes) nem sempre estarão corretas na tela de sua TV.
- Se os arquivos não estão sendo exibidos na pasta, no **MediaHome** execute o processo de atualização de pasta.
- A qualidade de reprodução e o uso do menu **Minhas Mídias** pode ficar comprometidos caso sua conexão de rede esteja com problemas ou o servidor de mídia esteja sendo usado por várias TVs.
- Arquivos provenientes de mídia removível (drives USB, DVD, etc) compartilhados no servidor de mídia podem não funcionar adequadamente.
- A função DLNA não possui suporte a arquivos protegidos, portanto eles não serão reproduzidos.
- O número máximo de pastas e arquivos que podem ser reconhecidos são 200 para pastas e 999 para arquivos.
- Para detalhes consulte a seção **CONFIGURAÇÕES DE REDE** neste manual.

Instalando o Nero MediaHome

Antes de instalar verifique se algum servidor (software) DLNA está instalado no PC,

se houver, não é necessário instalar o **Nero MediaHome**. Insira o **CD** e aguarde a inicialização automática do programa. Na tela inicial clique na opção **Nero MediaHome 4**.

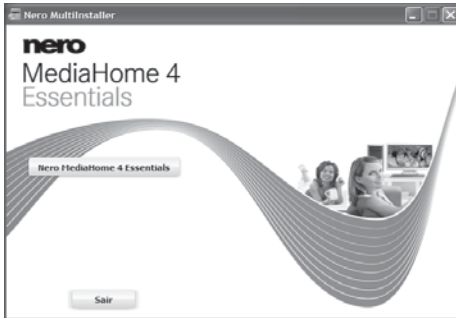

3. Selecione o idioma desejado para a instalação e clique em **Avançar**.



4. Na próxima janela não é necessário entrar com o número de série, o cd que acompanha a TV já está personalizado. Clique em **Avançar**.

5. Para concluir a instalação do programa corretamente aceite os termos do acordo de licença e clique em **Avançar**.

6. Selecione o tipo de instalação **Típico** e clique em **Avançar** e aguarde a finalização da instalação.

NOTA: Para que o **MediaHome 4** funcione corretamente efetue a reinicialização do Windows.

Compartilhar arquivos e pastas

Com o **MediaHome** instalado efetue o compartilhamento de pastas para que o sistema funcione corretamente.

1. Execute o programa. Ao executar pela primeira vez defina em qual pasta os arquivos estarão disponíveis.

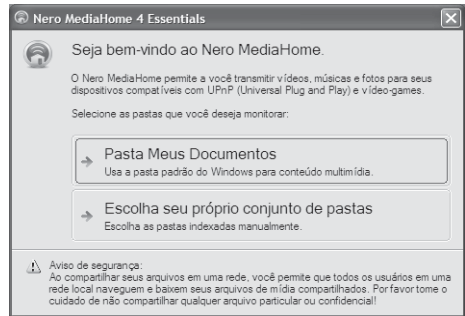

2. Ao definir a pasta de compartilhamento o **MediaHome** estará pronto para configurar o servidor de mídias. Selecione a opção **Iniciar o servidor de mídia agora**.

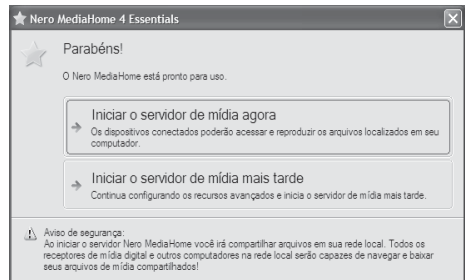

NOTAS:

■ Se as pastas compartilhadas ou arquivos não forem exibidos na TV, no **MediaHome** selecione **Compartilhamentos > Pastas locais**, selecione a pasta e clique no botão **Mais** e confirme a opção **Pesquisar pasta** para que a pasta selecionada seja atualizada.

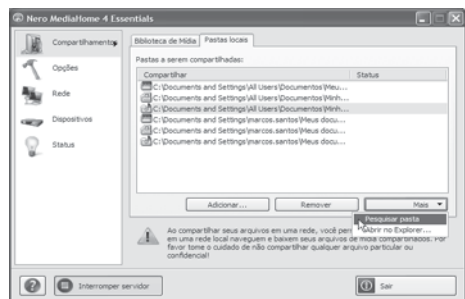

- Para mais informações sobre o software e outras e ferramentas acesse www.nero.com.

Requisitos de sistema

Para instalar é necessário ter:

- Windows® XP (Service Pack 2 ou superior), Windows Vista® (não é necessário Service Pack), Windows® XP Media Center Edition 2005 (Service Pack 2 ou superior), Windows Server® 2003.
- Windows Vista® Edição 64-bits (o aplicativo deve ser executado em 32-bits)
- Pelo menos 200 MB de espaço (HD).
- Processador Intel® Pentium® III de 1.2 GHz ou AMD Sempron™ 2200+.
- Memória RAM: 512 MB no mínimo.
- Placa de vídeo de 32 MB (mínimo); 800 x 600 pixels de resolução e 16-bits de configuração de cor.
- Internet Explorer® 6.0 ou superior.
- DirectX® 9.0c revisão 30 ou superior.
- **Conexão de Rede:** 100 Mb Ethernet, WLAN (IEEE 802.11b/g/n).

Meus Filmes

Após selecionar a opção **Lista de Filmes** no menu **Minhas Mídias**, um menu será exibido na tela da TV contendo uma lista de filmes disponíveis.

Especificações (Filmes):

- **Resolução:** 1920 pixel (L) x 1080 pixel (A);
- **Taxa de Quadros:** 30 quadros/seg. (1920x1080), 60 quadros/seg. (1280x720);
- **Bit rate máxima:** 20 Mbps (mega bits por segundo);
- **Bit rate de áudio:** entre 32 à 320 kbps (MP3);
- **Legendas suportadas (externas):** *.smi, *.srt, *.sub - MicroDVD, SubViewer 2.0; *.ass, *.ssa, *.txt - TMLayer; *.psb - PowerDivX.
- **Legendas suportadas (internas):** somente XSUB (formato usado em arquivos DivX 6).

Cuidados ao reproduzir filmes

- Algumas legendas criadas pelo usuário ou baixadas da internet podem não funcionar corretamente. A LG não garante esta compatibilidade devido aos diversos programas existentes no mercado. Este tipo de conteúdo é de inteira responsabilidade do usuário. Note também que alguns caracteres especiais, tags HTML, cores nas fontes e idiomas não são suportados em arquivos de legendas para serem reproduzidas nas TVs.
- Arquivos de legendas com um 1 MB ou maior podem não ser reproduzidos corretamente.
- Lembre-se para facilitar o correto reconhecimento da legenda, o arquivo de filme e o de legenda devem estar na mesma pasta e possuir o mesmo nome.
- Informações especiais ou de hora devem ser dispostos nos arquivos de legenda em ordem crescente para serem reproduzidos corretamente.
- Ao trocar um idioma de áudio poderá ocorrer pequenas interrupções como, paralisação de imagem, avanço de reprodução e etc. Estas ocorrências são normais, não considere isto um defeito.
- Arquivos danificados podem causar problemas de reprodução ou não serem reproduzidos.
- Dada a extensa lista de codificadores, alguns dos arquivos produzidos podem não ser reproduzidos.
- Se houver erros nas estruturas de áudio e vídeo, talvez estes arquivos não sejam reproduzidos corretamente.
- Filmes com resolução máxima e com taxa de quadros acima do especificado pode sofrer problemas durante a reprodução.
- Arquivos de filmes com formatos não especificados podem não funcionar corretamente.
- Arquivos com codificação GMC (Compensação de Movimento Global) não são suportados.

- Somente 10.000 blocos de sincronização são suportados para arquivos de legendas externas.
- A reprodução pode não funcionar corretamente em perfis 4.1 ou superior na codificação H.264/AVC.
- A codificação de áudio DTS não é suportada.
- Filmes com tamanho superior a 30GB de tamanho não serão reproduzidos.
- Dispositivos USB com versão abaixo da 2.0 são suportados, porém a lista de filmes pode não funcionar corretamente.
- Ao reproduzir um filme as teclas **ENERGY SAVING** e **AV MODE** estarão disponíveis para uso. Porém o acesso ao menu de ajustes estará indisponível. Para acessá-lo será necessário sair do menu **Minhas Mídias**.
- Durante a reprodução de arquivos de filmes usando DLNA, somente uma velocidade estará disponível para os modos de avanço ou retrocesso.
- Não use caracteres especiais para nomear seus arquivos de vídeo, pois eles podem não funcionar corretamente.
- Para alguns arquivos a função ► (avançar) pode não atuar corretamente, principalmente se o arquivo não possuir as informações de índice.

Formatos suportados:

***.asf, *.wmv**

Vídeo: VC1 (perfis - Avançado, Simples e Principal). **Perfil Avançado - Nível 3:** 720p60, 1080i60 e 1080p30. **Perfil Simples - Nível Médio:** CIF e QVGA. **Perfil Principal - Nível Alto:** 1080p30.

Nota: Somente os streams compilados em SMPTE 421 VC-1 em modo padrão são suportados.

Áudio: WMA (padrão), WMA 9 (profissional)

***.divx, *.avi**

Vídeo: DivX 3.11, DivX 4, DivX 5, DivX 6, Xvid. **Perfil Simples/Avançado:** 720p/1080i

Vídeo: H.264/AVC. **Perfil Principal/Alto - Nível 4.1:** 720p60, 1080i60, 1080p30

Nota: Streams codificados com GMC, Quarterpel ou que usam sintaxe não são suportados.

Áudio: MPEG-1 (1,2), MPEG-1 (MP3), Dolby Digital.

***.mp4, *.m4a**

Vídeo: H.264/AVC - **Perfil Principal/Alto - Nível 4.1:** 720p60, 1080i60, 1080p30. MPEG4 (parte 2) - **Perfil Simples/Avançado:** 720p, 1080i

Nota: Streams codificados com GMC, Quarterpel ou que usam sintaxe não são suportados.

Áudio: AAC (AAC-LC e HE-AAC)

***.mkv**

Vídeo: H.264/AVC - **Perfil Principal/Alto - Nível 4.1:** 720p60, 1080i60, 1080p30.

Nota: A maioria dos conteúdos MKV são codificados no codec x264 (software livre).

Áudio: AAC (AAC-LC e HE-AAC), Dolby Digital

***.ts, *.trp, *.tp**

Vídeo: H.264/AVC - **Perfil Principal/Alto - Nível 4.1:** 720p60, 1080i60, 1080p30. MPEG2 - **Perfil Principal - Nível Alto:** 720p, 1080i. VC1 (perfis - Avançado, Simples e Principal). **Perfil Avançado - Nível 3:** 720p60, 1080i60 e 1080p30. **Perfil Simples - Nível Médio:** CIF e QVGA. **Perfil Principal - Nível Alto:** 1080p30 (**Nota:** Somente os streams compilados em SMPTE 421 VC-1 em modo padrão são suportados).

Áudio: MPEG-1 (1,2), MPEG-1 (MP3), AAC (AAC-LC e HE-AAC), Dolby Digital.

***.vob**

Vídeo: MPEG-1, MPEG-2 (**Perfil Principal - Nível Alto:** 720p60, 1080i60).

Áudio: Dolby Digital, MPEG-1 (1,2), DVD-LPCM

***.mpg**

Vídeo: MPEG-1 (**Perfil Principal - Nível Alto:** 720p60, 1080i60)

Nota: Somente streams compatíveis configurados corretamente para TS, PS ou ES.

Áudio: MPEG-1 (1,2)

Conhecendo o Menu

1. Muda para nível superior (pastas).
2. Teclas no controle remoto
3. Número de páginas/Total de páginas no dispositivo.
4. Conteúdo da pasta selecionada.
5. Número de páginas/Total de páginas da pasta selecionada.



Ilustração – Menu Lista de Filmes

Teclas no Controle Remoto

VERDE	Alterna nas Listas (Fotos/Músicas/Filmes).
VERMELHA	Acessa a lista de dispositivos disponíveis.
AMARELA	Mudar Exibição: modifica a exibição do ícone (arquivo/pasta).
AZUL	Acessa o modo de seleção de arquivos.
EXIT	Retorne ao modo atual na TV.

Iniciando a reprodução

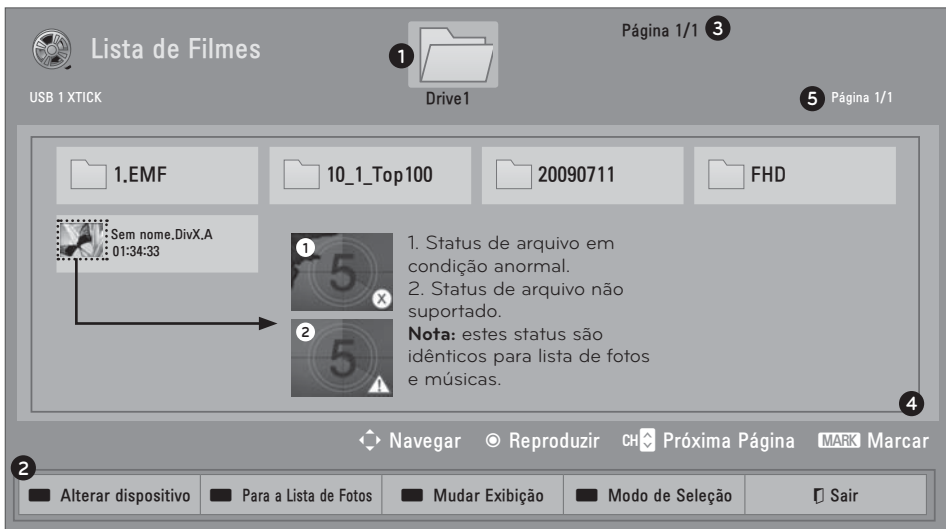
1. Para selecionar itens use **▲/▼/◀/▶**, para iniciar a reprodução pressione **ENTER**. Para marcar (modo de seleção) use as teclas: **VERDE**: marca todos os itens da pasta; **AMARELA**: cancela a seleção; **AZUL**: sai do modo de seleção.

2. Para iniciar a reprodução (modo de seleção) pressione a tecla **VERMELHA**.

NOTA: Quando existir mais de um arquivo selecionado, eles serão reproduzidos sequencialmente.

Funções de Reprodução (controle remoto)

EXIT	Retorna ao menu Lista de Filmes.
◀▶	Pressione repetidamente e selecione uma velocidade em retrocesso ou avanço.

 	Efetua uma pausa na reprodução. Se nenhuma tecla (controle remoto) for pressionada por 10 minutos, a reprodução será reiniciada.
 +▶	Ative o modo câmera lenta (somente em avanço).
</>	Use para mover-se na barra de tempo. Ao pressioná-las efetue um retrocesso ou avanço dentro da reprodução. Este tempo varia de acordo com o filme selecionado.
▶	Retome a reprodução.
BACK	Pressione para ocultar a barra de reprodução, para exibi-lo novamente pressione ENTER ou INFO .
e	Pressione-o repetidamente para selecionar um modo de economia de energia.
AV MODE	Pressione-a para selecionar um modo de imagem.

Funções Adicionais

Durante a reprodução pressione **Q.MENU** para acessar as funções adicionais.

1. **Ajustar Reprodução de Vídeo:** selecione opções avançadas para reprodução do filme selecionado. Use **▲/▼** para sele-

cionar e </> para ajustar a opção selecionada.



- **Tam. Imagem:** Selecione o tamanho para a exibição do filme selecionado. Se preferir pressione a tecla **RATIO**.
- **Idioma de Áudio:** Selecione idioma de áudio do filme, se disponível.
- **Idioma da Legenda:** Selecione para ativar/desativar a exibição de legendas. Ao ativar as opções adicionais estarão disponíveis.
- **Idioma:** Selecione o grupo de idioma da legenda, se disponível.
- **Página de Código:** Selecione qual a página de código usada (idioma), ver tabela abaixo, se disponível.

Grupo de Idioma	Idiomas Suportados
Latin1	Inglês, Espanhol e Português

- **Sinc.:** Se as legendas estiverem fora de sincronismo será possível aplicar um ajuste de 0,5 segundos.
- **Posição:** Mova a posição das legendas na tela da TV (intervalo -2 ~ 2).
- **Tamanho:** Modifique o tamanho da legenda na tela da TV.

- **Repetir:** Ative o modo de repetição de Filme. Quando ativado "**Ligado**" o filme será reproduzido continuamente.

NOTA: A função **Repetir** atua somente para arquivos marcados (modo de seleção).

2. **Ajustar vídeo:** ao selecionar esta opção tenha acesso aos ajustes do menu **IMAGEM**. Use ^/v para selecionar e </> para ajustar a opção selecionada. Para voltar os valores ao padrão de fábrica pressione a tecla **AZUL**.

NOTA: As funções exibidas na imagem abaixo são exclusivas para LED LCD TV.



3. **Ajustar áudio:** ao selecionar esta opção tenha acesso aos ajustes do menu **ÁUDIO**. Use ^/v para selecionar e </> para ajustar a opção selecionada.

NOTAS:

- Os valores modificados nestas opções afetam somente a **Lista de Filmes**.
- O aparelho suporta o modo de reprodução **RESUMO**, ou seja, é possível reproduzir o último filme de onde ele parou. Ao selecionar "**Sim**" para a função **RESUMO**, o arquivo de filme será reproduzido do ponto onde ele parou.
- Se houver arquivos marcados durante a reprodução, o arquivo seguinte será reproduzido automaticamente.

Minhas Fotos

Após selecionar a opção **Lista de Fotos** no menu **Minhas Mídias**, um menu será exibido na tela da TV contendo uma lista de fotos. O menu e as funções básicas são idênticas ao menu Filmes.

Especificações (Fotos):

- **Tipo de Arquivo:** *.JPG
- **Padrão:** 64 pixel (L) x 64 pixel (A) / 15360 pixel (L) x 8640 pixel (A).
- **Progressivo:** 64 pixel (largura) x 64 pixel (altura) / 1920 pixel (largura) x 1440 pixel (altura)
- Arquivos em forma de ícone não serão exibidos.
- Arquivos JPG em CMYK serão exibidos somente na conexão DLNA.

Conhecendo o Menu

Consultar a seção **Meus Filmes**.

Teclas no Controle Remoto

Consultar a seção **Meus Filmes**.

Iniciando a exibição

Consultar a seção **Meus Filmes**.

Funções adicionais

Durante a exibição de uma foto, na **Barra de Exibição** selecione a função desejada, para acessá-las pressione **∨**. Selecione a opção usando **</>** e confirme pressionando **ENTER**.

4. Slideshow: Inicia a exibição das imagens em modo Slide, se nenhuma foto for selecionada, todas as fotos da pasta serão exibidas.

5. BGM (Slide+Música): Reproduza suas músicas favoritas durante a exibição de imagens. Para que a função funcione corretamente selecione antes uma pasta que contenha músicas.

6. ↻ (Girar): Gire as imagens.

■ Gire suas fotos no sentido horário somente em ângulo reto.

■ Se a largura estiver no tamanho máximo não será possível girá-la.

7. 🖼️/🖼️: Alterna entre os modos **Tela Cheia** e **Exibição Normal** da foto selecionada.

8. ⚡ (Energy Saving): acessa a função **ENERGY SAVING**.

9. Opção: Pressione **Q.MENU** para acessar rapidamente este menu (indisponível no modo 3D).

■ **Ajustar visualização de fotografias:**

Use **∧/∨** para selecionar e **</>** ajustar a opção selecionada.

■ **Velocidade do Slide:** selecione a velocidade do slideshow.

■ **BGM:** selecione a pasta de músicas para a função BGM. Neste modo será possível ativar os modos **"Repetir"**, para repetir as músicas da pasta selecionada, ou **"Aleatório"**, para reproduzir as músicas em modo randômico.



NOTAS:

■ Quando a função **BGM** estiver ativa não será possível alterar a Pasta de Músicas.

■ Para reprodução **BGM** é necessário que o dispositivo tenha uma pasta com músicas (*.MP3).

■ Para as funções **Ajustar Vídeo** e **Ajustar áudio**, consulte a seção **Meus Filmes**.



Ilustração – Barra de Exibição – Minhas Fotos

- Em modo **Slideshow** as funções e estarão indisponíveis.

10. Ocultar: Oculta o menu. Para exibi-lo novamente, pressione **ENTER**.

11. Sair: Volta ao menu Lista de Fotos.

Minhas Músicas

Após selecionar a opção **Lista de Músicas** no menu **Minhas Mídias**, um menu será exibido na tela da TV contendo uma lista de músicas. O menu e as funções básicas são idênticas ao menu Fotos e Filmes.

Especificações (Músicas):

- **Tipo de Arquivo:** *.MP3
- **Taxa de Bits:** 32 ~ 320 Kbps
- **Amostragem (MPEG1 Layer3):** 32kHz, 44.1kHz, 48kHz.
- **Amostragem (MPEG2 Layer3):** 16kHz, 22.05kHz, 24kHz.

Conhecendo o Menu

Consultar a seção **Meus Filmes**.

Teclas no Controle Remoto

Consultar a seção **Meus Filmes**.

Iniciando a reprodução

Consultar a seção **Meus Filmes**.

Funções de Reprodução (controle remoto)

	Sai do modo de reprodução.
	Selecione a faixa anterior ou a próxima.
	Insere uma pausa/retoma reprodução
	Interrompe a reprodução da música.
	Use para saltar para outro ponto durante a reprodução.
	Inicia/Retoma reprodução.
	Reprodução com Fotos (BGM): Inicia a reprodução de músicas com fotos.

Para usar a **Barra de Reprodução**, pressione **✓** e em seguida use **</>** para selecionar a opção desejada. Confirme a seleção pressionando **ENTER**.

Funções Adicionais

Durante a reprodução pressione **Q.MENU** para acessar as funções adicionais.

Selecione **Ajustar reprodução de áudio**. No menu selecione **Repetir** ou **Aleatório** usando **^/∨**, para ajustá-las use **</>**.

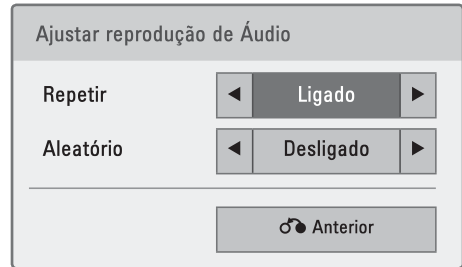

NOTA: Para a função **Ajustar áudio**, consulte a seção **Meus Filmes**.

Proteção de Tela

Para evitar problemas com imagens estáticas, após alguns segundos, na tela da TV será ativada a proteção abaixo.

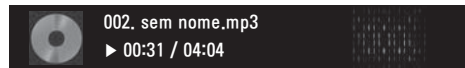

NOTAS:

- Músicas com sistema de proteção contra cópias não serão reproduzidas.
- Para sair da proteção de tela pressione as teclas **ENTER**, **■**, **BACK**, **^/∨/ </>**, **MENU**, **Q.MENU** ou **ENERGY SAVING**.
- No menu Lista de Músicas, para exibir a **Barra de Reprodução (Leitor de Música)**, durante a reprodução pressione a tecla **AZUL**, para ocultar pressione **BACK**.



Ilustração – Barra de Reprodução – Minhas Músicas

FUNÇÕES ESPECIAIS

Ajustando o nível sonoro

Pressione **VOL** (- / +) para controlar o nível sonoro do aparelho.

Emudecendo (MUTE)

Pressione **MUTE** para emudecer o som do aparelho. Para cancelar pressione novamente **MUTE** ou use **VOL** (- / +).

Selecionando os canais

- Usando a tecla **CH** (▲/▼) busque o canal desejado. Para ir direto ao canal, use as teclas numéricas no controle remoto.
- Para multi-programação: Selecione o canal secundário pressionando — "DASH" (controle remoto). Função atuará se o canal estiver disponível pela emissora.

Lista de Entradas

Selecione as entradas disponíveis no seu aparelho (a ilustração serve somente como referência).

Para acessar a lista de entradas pressione a **INPUT**. Para selecionar a opção desejada use ▲/▼/◀/▶.

Nomear Entradas

Para facilitar a identificação do que está conectado ao aparelho, nomeie suas conec-

ções de maneira rápida e fácil (os nomes são exibidos na **Lista de Entrada** bem acima do ícone).

1. Acesse a Lista de Entradas, selecione a Entrada desejada e pressione a tecla **AZUL**.
2. No menu use ◀/▶ para selecionar um dos nomes disponíveis. Para confirmar pressione **ENTER**.



NOTAS:

- Ao conectar um novo dispositivo, uma janela será exibida automaticamente. Ao selecionar **Sim**, a TV irá automaticamente para a entrada selecionada.



Ilustração – Lista de Entradas/Nomear Entradas



- Se a função **SIMPLINK** estiver "**Ligado**" esta janela não será exibida.

Canais Favoritos

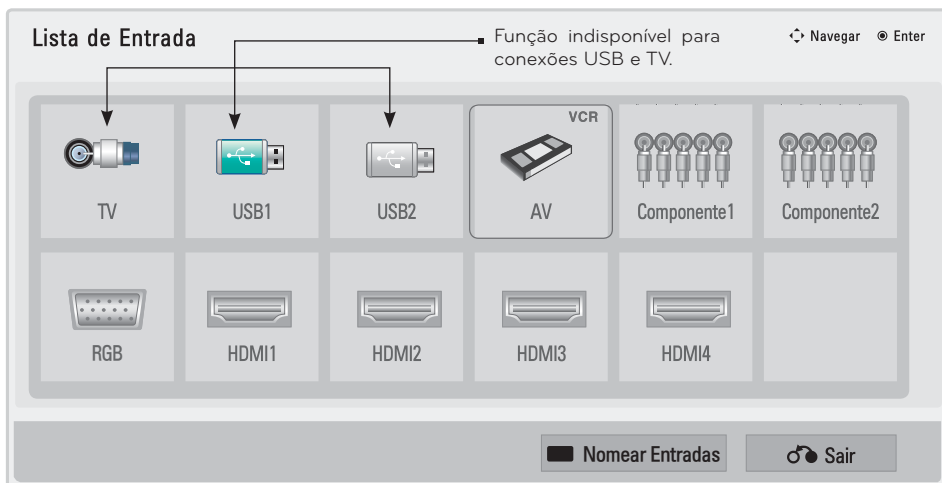
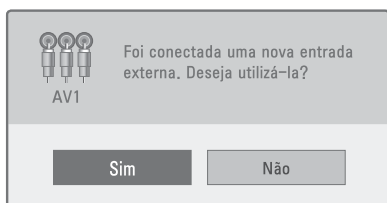
Para definir a lista de canais favoritos execute os seguintes passos.

1. Selecione o canal desejado.
2. Pressione **FAV**, no menu selecione o grupo de canais usando **</>**.



3. Pressione a tecla **AMARELA** para inserir/cancelar o canal no grupo selecionado.
4. Para acessar a lista pressione **FAV**, use **</>** para selecionar o grupo de canais e **^/∇** para selecionar o canal desejado.
- Quando a lista for extensa use **CH (^∇)** para navegar nas páginas.
5. Para confirmar a seleção do canal pressione **ENTER**.

Lista de Canais

Para visualizar a lista de canais execute os seguintes passos.

1. Pressione a tecla **LIST** para exibir a lista de canais.
2. Ao acessar a lista use **^/∇** para selecionar o canal desejado.
- Quando a lista for extensa use **CH (^∇)** para navegar nas páginas.
- Tanto na lista de Favoritos como de Canais pressione a tecla **AZUL** para acessar a função **Edição de Canais**.
3. Para confirmar a seleção do canal pressione **ENTER**.



NOTA: Este símbolo "🔒" indica que o canal selecionado está bloqueado. Esta informação é exibida em qualquer lista de canais.

Manual Eletrônico

Use este manual para obter as informações de como ter acesso simples e descomplicado às principais informações do aparelho. Durante o uso deste manual não haverá emissão sonora (efeito MUDO).

1. Pressione a tecla **MENU**, quando o menu for exibido, pressione a tecla **VERDE** para acessar o **Manual Eletrônico**.
2. No manual eletrônico, use **^/∇** e selecione a seção desejada. Para acessá-la, use **>** ou **ENTER**. Navegue no **Manual Eletrônico** pressionando **</>**.

FUNÇÕES ESPECIAIS

3. Pressione a tecla **VERMELHA** para retornar ao Índice. Para selecionar o modo de exibição do Manual Eletrônico (automático ou manual), use a tecla **AZUL**.

4. Para sair do manual pressione **EXIT**.

Função AV MODE

Selecione seu modo de imagem e de som de acordo com o programa exibido, pressionando **AV MODE** repetidamente para ativar esta função.

Funcionamento

Ao pressionar **AV MODE** a função atuará da seguinte forma:

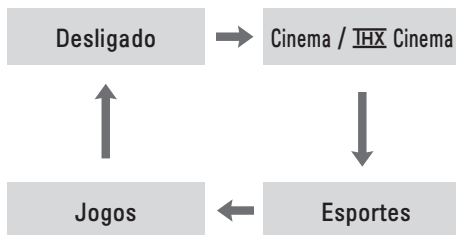

NOTAS:

- Ao selecionar **Cinema / THX Cinema**, **Esportes** ou **Jogos** com a função **AV MODE**, o modo será selecionado respectivamente no 'Modo de Imagem' e 'Modo de Áudio'.
- Ao selecionar **Desligado** com **AV MODE**, o modo de imagem inicial será selecionado.
- A função é ativada somente pelo controle remoto.

Modos Estéreo/SAP

Em sinais analógicos, o aparelho pode receber programas MTS estéreo e qualquer SAP (Programa de Áudio Secundário) que acompanha o programa estéreo, se a emissora disponibilizar um canal de áudio adicional. Som mono é automaticamente utilizado quando a transmissão é apenas em mono.

1. Pressione **Q.MENU** e em seguida use **</>** para selecionar a opção **SAP** ou **Áudio** (DTV).



2. Use **^/∨** para selecionar as opções disponíveis. Para:

- **Canais Analógicos (SAP):** Mono, Estéreo ou SAP.
- **Canais Digitais (Áudio):** Indica a informação do idioma recebido pela estação que está transmitindo o sinal.

Código de Registro DivX

Use o código de registro para ter acesso ao conteúdo DivX que pode ser comprado ou alugado no site www.divx.com/vod. O código de registro é único e somente arquivos baixados com este código serão reproduzidos.

Acessando

1. Acesse o menu **Minhas Mídias** e pressione a tecla **AZUL**. No menu selecione a opção **Código DivX** e pressione **ENTER** para visualizar o código de registro.



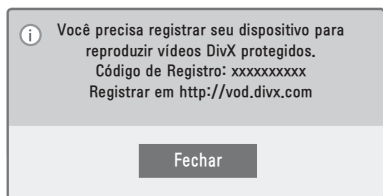

NOTAS:

- Quando estiver executando algumas telas não atuarão.
- Os arquivos baixados pelo sistema VOD serão reproduzidos somente neste aparelho. O número de registro é único, portanto não tente reproduzir arquivos de outros dispositivos.
- Arquivos baseados em outros codecs, diferente do DivX poderão não reproduzir com qualidade aceitável na TV.

Desativando o Código de Registro

O objetivo desta função é permitir a desativação de dispositivos para usuários que ativaram todos os dispositivos disponíveis através do servidor web e são impedidos de ativar mais dispositivos. DivX VOD permite que o consumidor ative até 6 dispositivos em uma única conta.

Esta função apaga as informações existentes de autenticação e possibilita ao usuário receber um novo código de registro. Uma vez que a função é executada, uma autenticação será exigida novamente para reprodução de arquivos DivX VOD.

1. Acesse o menu **Minhas Mídias** e pressione a tecla **AZUL**. No menu selecione a opção **Desativação** e pressione **ENTER**. Para visualizar o código de desativação do aparelho confirme a opção para cancelar o seu registro.

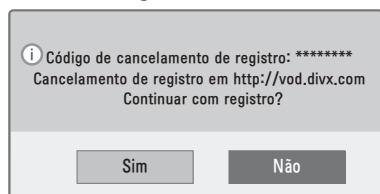

Função SIMPLINK

Use esta função para controlar seus dispositivos externos usando o do controle remoto da TV (somente via HDMI).

Ativando a Função

1. Pressione a tecla **SIMPLINK**, no menu use **</>** e selecione **Ligado**

Itens do menu



1. **TV:** Ao selecionar, exibe o programa atual no modo TV.
2. **DISCO:** Reproduza seus discos. A lista de dispositivos é exibida logo abaixo, selecione o dispositivo e inicie a reprodução.
3. **VCR:** Selecione esta opção quando desejar controlar seu VCR.
4. **Gravador HDD:** Selecione esta opção quando desejar controlar seu Gravador.
5. **Saída de Áudio (Alto falantes da TV / Home Theater):** Selecione onde o áudio será reproduzido se na TV ou no Home Theater.

FUNÇÕES ESPECIAIS

Funções SIMPLINK

- **Reprodução direta:** Após conectar, controle o dispositivo usando o controle remoto da TV.
- **Seleção de dispositivo:** Seleção rápida de dispositivo conectado.
- **Reprodução de discos:** Use as teclas $\wedge/\vee/\lt;/\gt$, **ENTER**, \blacktriangleright , \blacksquare , **II**, \blacktriangleleft / \blacktriangleright (controle remoto).
- **Desligamento automático:** Ao desligar a TV, todos os dispositivos SIMPLINK conectados serão desligados automaticamente.
- **Seleção da Saída de Áudio:** Selecione de maneira prática qual saída de áudio a ser usada.
- **Ligando automaticamente:** Ao ligar o dispositivo, a TV será ligada automaticamente.

NOTAS:

- Se o Home Theater ou Amplificador não for compatível com a função SIMPLINK, para reproduzir os sinais de áudio da TV, será necessário conectar o cabo de áudio ótico. Para conectar corretamente

consulte a seção **Conectando > Conexão ÁUDIO DIGITAL**.

- Para que a função funcione corretamente o dispositivo deve ser compatível com SIMPLINK.
- Para usar SIMPLINK, o cabo HDMI deve estar na versão 1.3 *CEC ou superior.
- Ao selecionar a saída de áudio para o Home Theater os alto falantes da TV serão desligados.

Jogos (alguns modelos)

Tenha acesso a jogos divertidos diretamente na tela da TV.

1. Pressione **MENU**. Selecione a opção **JOGOS** usando $\wedge/\vee/\lt;/\gt$. Ao selecionar pressione **ENTER**.
2. No menu selecione o jogo desejado e pressione **ENTER**.
3. Ao abrir o jogo selecionado siga os passos indicados para jogar. Para sair do menu ou jogo pressione **EXIT**.

NOTA: Estes jogos são exclusivos de sua TV, portanto não será possível excluir ou adicionar novos jogos ao aparelho.

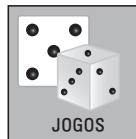

JOGOS

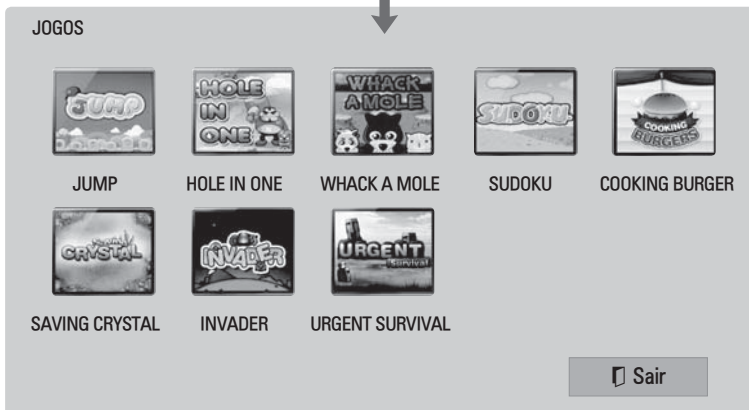

MENU EPG (GUIA DE PROGRAMAÇÃO ELETRÔNICA)

O EPG provê informações como, listas de programação, tempo (início e fim) de todos os programas disponíveis. Além disso, informações detalhadas sobre o canal selecionado.

1. Pressione **GUIDE**. Alterne entre os modos EPG pressionando a tecla **VERMELHA** repetidamente.

■ **Modo Normal:** são exibidas as programações hora a hora.

■ **Modo Agora e Seguinte:** são exibidas somente a programação atual e a próxima na lista EPG.

2. Para selecionar uma data (somente **Modo Normal**), pressione a tecla **VERDE**, selecione a data desejada usando **</>** e confirme o ajuste pressionando **ENTER**. Para sair deste modo pressione a tecla **VERDE** novamente.

3. Para acessar os canais pressione **▲/▼**. Em listas extensas, para navegar use **CH** (**∨** **∧**).

4. Para Exibir/Ocultar as informações pressione a tecla **INFO**.

5. Para mudar de canal, selecione-o e pressione **ENTER** (indisponível durante gravação).

6. Para acessar canais favoritos pressione a tecla **FAV**.

7. Para Agendar uma programação pressione a tecla **AMARELA**.

■ No menu use as **▲/▼/◀/▶** para sele-

Guia de Programação

LG VELOCIDADE 7 Mai, 2010 10:07 PM

DTV 5-1 F1 HD 7 Mai, 2010 9:30 PM ~ 10:15 PM

TODOS	Seg, 7 May.		
	10:00 PM		11:00 PM
5-1 F1 HD	Racing News	Antigos Roadshow	Kungskonsumente
5-2 CCTV-1	Sem info	TV2: FARMEN	Sem informação
7-1 CCTV-2	Sem informação		
9-2 BTV-1	The Drum		
9-3 CETV-1	Fashion Essentials		

FAV Favoritos INFO Informações Ver/Agendar Sair

Modo Data Programação Lista de Agendamentos

cionar a data desejada para seu agendamento (lembrete) e pressione **ENTER**. Selecione a frequência do agendamento (uma vez, todo dia e etc) e confirme a ação.

■ No menu seguinte, selecione a hora e o canal desejado para o agendamento (lembrete) e pressione **ENTER** para confirmar.

8. Para acessar a lista de agendamentos (lembretes) pressione a tecla **AZUL**. Nesta lista modifique ou exclua agendamentos salvos.

■ Selecione o agendamento desejado e pressione **ENTER**, selecione a opção no menu - **Modificar**, **Excluir** ou **Excluir Tudo**.

■ **Modificar:** modifica as opções para o agendamento selecionado, exceto o item canal.

■ **Excluir** ou **Excluir Tudo:** estas opções servem para excluir um agenda-

mento ou todos da lista de agendamentos.

NOTAS:

■ Função disponível somente se o canal estiver memorizado na lista de canais.

■ Usando o EPG acesse a programação de até 8 dias para o canal selecionado, se disponível.

■ Ao desligar a TV removendo o cabo de força a função Agendamento não atuará. Para que ela atue corretamente a TV deve estar em modo **Standby**.

■ Função disponível somente para canais da TV Digital (DTV).

■ Minutos antes de iniciar a programação, na tela da TV será exibida uma mensagem com as informações do agendamento.

■ Toda programação é de responsabilidade da emissora, portanto não nos responsabilizamos por alterações na programação.

BLUETOOTH (SOMENTE 42/47/55LX6500)

Bluetooth é uma rede sem fio de curta distância que usa a frequência de 2,4 GHz para comunicar vários tipos de dispositivos como, computadores, celulares e fones de ouvido e etc.

Com a função Bluetooth de sua TV é possível conectar fones de ouvido sem fio, exibir arquivos de imagem (somente JPEG) e reproduzir suas músicas favoritas a partir do seu telefone celular ou outro dispositivo com esta tecnologia.

Especificações

- **Versão:** 2.0 + EDR.
- **Saída:** Classe 2 - alcance de até 10m.
- **Frequência:** 2,4 GHz (2.4 ~ 2.4835 GHz).
- **Módulo Bluetooth:** RBFS-B921A(Plasma TV), RBFS-B721A(LCD/LED LCD TV).
- **Perfis Compatíveis:** GAVDP, A2DP, OPP, BIP, FTP.

Antes de usar

- Use o dispositivo a uma distância máxima de 7 m da TV (em ângulos de -45° ~ 45°). Se o mesmo estiver fora do alcance ou houver obstáculo a comunicação ficará comprometida.
- Erros de comunicação poderão ocorrer dependendo do dispositivo.
- Dispositivos que usam a mesma frequência de 2,4 GHz podem causar erro de comunicação durante a utilização do aparelho. Para evitar interferências, se possível, desligue os outros dispositivos.
- O tempo de reconhecimento pode variar de acordo com o número de dispositivos e o status de funcionamento.
- Quanto menor o número de dispositivos, melhor a capacidade de reconhecimento.
- Ondas eletromagnéticas podem causar interferências no dispositivo sem fio conectado. Não existem relatos de que as interferências causadas por ondas eletromagnéticas de dispositivos sem fio causam riscos à saúde.

- Só é possível conectar um dispositivo por vez via Bluetooth.
- Quando estiver utilizando fones de ouvido sem fio não será possível visualizar fotos e nem reproduzir músicas via Bluetooth.
- Após ligar a TV, em 30 segundos a função Bluetooth estará disponível.
- Para mais detalhes, consulte o manual de instruções do dispositivo Bluetooth que está sendo conectado à TV.
- A operação normal está sujeita às seguintes condições: (1) O dispositivo não pode gerar interferências. (2) O dispositivo deve aceitar qualquer interferência recebida, incluindo as indesejadas que podem causar falha de comunicação.
- Dependendo da qualidade dos fones de ouvido utilizados, o áudio pode ser imediatamente desligado.

Iniciando

Ative a função em sua TV para visualizar a lista de dispositivos disponíveis.

1. Pressione **MENU** e acesse a opção **BLUETOOTH**.

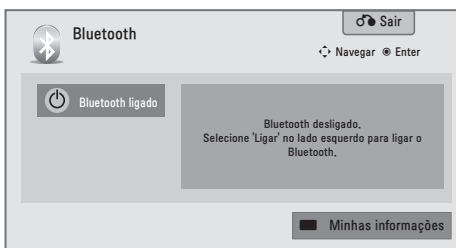

2. No menu selecione **Bluetooth ligado**, pressione **ENTER** e ative a função, para desativar selecione **Bluetooth desligado**.
3. Para sair pressione **EXIT** ou **BACK**.

Conectar Dispositivos

Ouçã sua programação usando fones de ouvido sem fio. Após a primeira conexão é criada uma lista com até 12 dispositivos registrados para uso com sua TV.

Conectar um novo dispositivo

1. Pressione **MENU** e acesse a opção **BLUETOOTH**.

2. No menu, selecione **Procurar fones de ouvido** e pressione **ENTER** para iniciar a busca por novos dispositivos.

3. Em seguida, use **^/∇** para selecionar o dispositivo desejado e pressione **ENTER**.

4. Será solicitado o código (PIN) dos fones de ouvido, entre com o código e pressione **ENTER**. Após alguns segundos será exibida a mensagem de confirmação.

NOTAS:

- Ao conectar fones de ouvido sem fio os alto-falantes da TV serão automaticamente desligados (MUDO).
- Função disponível somente quando não houver dispositivos conectados.
- O código PIN valida a conexão dos fones à TV, sem ele não será possível realizar a conexão. Para mais informações consulte o manual dos fones de ouvido.

Conectar dispositivo registrado

1. Pressione **MENU** e acesse a opção **BLUETOOTH**. No menu selecione o dispositivo desejado usando **^/∇/</>**, para confirmar pressione **ENTER**.



NOTAS:

- Para fones de ouvido já registrados não será necessário inserir o código PIN do dispositivo.
- Ao desligar ou ligar a TV, os fones de ouvido serão automaticamente desconectados.

Desconectando

1. Pressione **MENU** e acesse a opção **BLUETOOTH**.

2. No menu, selecione **Desconectar** e pressione **ENTER**.

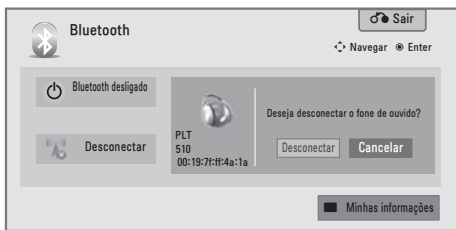

Conexão automática

Alguns dispositivos suportam conexão automática, ou seja, eles enviam sinal de conexão automaticamente. Se a função estiver ativada na TV e um dispositivo tentar acessá-la, a seguinte mensagem será exibida.

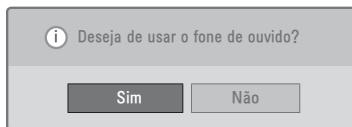

Para conectar o dispositivo, selecione **SIM** e pressione **ENTER**.

NOTAS:

- Nem todos os fones suportam esta função. Para mais informações consulte o manual do dispositivo.
- Mesmo não registrado, alguns fones de ouvido podem efetuar tentativas de conexão estando desconectados da TV.

Remover dispositivos registrados

Gerencie dispositivos registrados excluindo alguns não utilizados, para usar a função desconecte o dispositivo conectado.

1. Pressione **MENU** e acesse a opção **BLUETOOTH**. Ao selecionar um dispositivo, para excluí-lo pressione a tecla **VERMELHA**. No menu selecione **Excluir** e pressione **ENTER**.

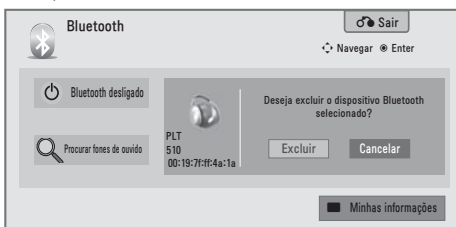

BLUETOOTH (SOMENTE 42/47/55LX6500)

NOTA: Regularmente efetue a exclusão de dispositivos da lista visando facilitar o reconhecimento de novos aparelhos.

Informações do dispositivo

Visualize e modifique as informações Bluetooth da TV usando a função Informações Bluetooth.

1. Pressione **MENU** e acesse a opção **BLUETOOTH**. Em seguida pressione a tecla **AZUL**. No menu selecione uma das opções disponíveis usando **▲/▼**. Para confirmar pressione **ENTER**.

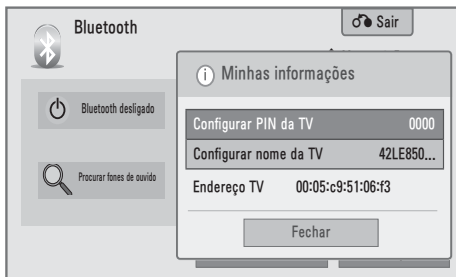

- **Configurar PIN da TV:** Modifica o PIN da TV.
- **Configurar nome da TV:** Modifica o nome da TV.

NOTAS:

- Para usar estas funções, nenhum dispositivo deverá estar conectado à TV.
- Nestas opções use caracteres (A ~ Z) ou números (0 ~9) para definir o PIN da TV.
- Seu código PIN poderá ter no máximo 16 caracteres e no mínimo 1.
- Apague o código pressionando **DELETE** (controle remoto) repetidamente.
- A opção **Endereço TV** é somente para informação não sendo possível alterá-la.

Visualizando fotos

Visualize as fotos do dispositivo Bluetooth na tela da TV. Para maiores informações consulte o manual do dispositivo externo.

Acessando

1. No dispositivo Bluetooth selecione a(s) foto(s) desejada(s) e as envie para TV.

2. Na TV, para alternar entre as fotos pressione **</>** repetidamente.
3. Acesse as funções **Girar** e **Ocultar** pressionando **▼**. Em seguida, use **</>** para selecionar a função desejada.

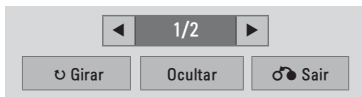

4. Para girar a foto (ângulo de 90° sentido horário) selecione a função **Girar** e pressione **ENTER**.
5. Para ocultar o menu selecione **Ocultar** e pressione **ENTER**, pressione-a novamente para reexibir o menu.
6. Para cancelar o envio (**BLUETOOTH** → **TV**), pressione **BACK**.

NOTAS:

- Esta função suporta somente arquivos JPEG (*.jpg) e o tamanho máximo do arquivo suportado é 10MB.
- É impossível visualizar fotos ou reproduzir músicas quando estiver usando fones de ouvido sem fio.
- Alguns dispositivos podem não suportar o envio de fotos via Bluetooth.
- Alguns aparelho enviam somente uma foto por vez, enquanto a função estiver ativa na tela da TV, é possível continuar enviando suas fotos normalmente.

Reproduzindo músicas

Reproduza as músicas direto na TV. Para maiores informações consulte o manual do dispositivo externo.

NOTA: Neste modo a TV deve ser conectada ao dispositivo Bluetooth como fone de ouvido.

1. Efetue o processo de conexão do dispositivo Bluetooth com a TV. Após finalizar, acesse o aplicativo de reprodução multimídia no dispositivo bluetooth.
2. Selecione o arquivo de música desejado e inicie a reprodução.



3. Ajuste a intensidade sonora pressionando **VOL + / -**, para emudecer o aparelho pressione **MUTE**. Para cancelar o envio (**BLUETOOTH** → **TV**) pressione **BACK**.

NOTAS:

- Alguns dispositivos podem não suportar a reprodução de músicas via Bluetooth.
- É impossível usar a saída ótica (OPTICAL OUT) quando estiver conectado ao fone de ouvido sem fio.
- O aparelho de TV não tem controle sobre o que está sendo reproduzido, este controle é efetuado através do dispositivo Bluetooth conectado. Neste modo as únicas funções (teclas) disponíveis na TV são, **VOL + / -** e **MUTE**.
- Mesmo pressionando **BACK**, em alguns dispositivos a conexão continuará ativa. Evite problemas de conexão cancelando a função no dispositivo Bluetooth.
- Consulte o manual do dispositivo externo para obter maiores detalhes de como efetuar corretamente a conexão.

Notas Gerais sobre Bluetooth

- Recomendamos os seguintes modelos de fones de ouvido (Mono/estéreo): Plantronics VOYAGER-855 / SONY HBH-DS970, HBH-DS980 / Motorola S605.
- Dependendo do tamanho dos fones de ouvido poderá ocorrer atraso na transmissão de áudio.
- Fones (estéreo/mono) certificados com padrão A2DP compatível com a função Bluetooth podem ser conectados normalmente à TV.
- Alguns problemas podem interferir na comunicação do dispositivo com a TV:
- Altos índices de interferência eletromagnética e muitos dispositivos Bluetooth na área de reconhecimento.
- Se o dispositivo for desligado em outro local ou ocorrer falhas de comunicação.
- Produtos que utilizem a mesma faixa de frequência como, forno de microondas, dispositivos de rede Wireless e outros.
- Não existe a possibilidade de conexão automática. Siga os procedimentos de conexão para usar novamente o dispositivo caso a conexão se perca.
- Algumas operações podem ficar mais lentas durante o uso de fones de ouvido.
- Quando estiver usando a função SIMPLINK e conectar fones de ouvido via Bluetooth, a função seleção automática de alto falantes não atuará e a opção selecionar alto falantes do HT (Home Theater) no menu estará indisponível.
- Quando a conexão falhar tente novamente após alguns segundos, se o problema persistir desligue a TV.
- Para melhor qualidade sonora use sempre fones de ouvido estéreo.
- Interferências e ruídos podem ocorrer com maior frequência em fones de ouvido mono, devido a diferença de tecnologia se comparado aos fones estéreo.
- Ao usar fones de ouvido sem fio as funções **VOL + / -** e **MUTE** (mudo) não atuam e as configurações do menu **ÁUDIO** retornam ao modo padrão e estão desabilitadas.
- Quando estiver usando a conexão USB para reproduzir conteúdo multimídia não será possível usar fones de ouvido sem fio.
- Ao usar dispositivos Bluetooth conectados na USB da TV, a capacidade deste dispositivo deverá ser menor que 30GB, para que o conteúdo seja reproduzido normalmente.
- Com a função **Bluetooth "Ligado"**, se um dispositivo registrado estiver ligado, a TV vai acessar o modo **Bluetooth** automaticamente, para evitar esta condição, no menu Bluetooth selecione **"Desligado"** para a função.

TIME MACHINE READY

Grave e reproduza sua programação favorita direto de sua TV. Para usar a função de gravação, será necessário observar as seguintes informações:

- Somente um dispositivo USB pode ser reconhecido por vez.
- O uso de **HUB USB** não está disponível.
- Dispositivo USB que usa software próprio pode não ser reconhecido pela TV.
- A velocidade de reconhecimento do dispositivo USB depende de cada dispositivo (fabricante).
- Por favor, evite desligar a TV ou remover o dispositivo durante seu funcionamento. Esta ação pode causar perda de arquivos ou até mesmo danificar seu dispositivo USB. Este tipo de dano não está coberto pela garantia.
- Note que alguns dispositivos USB necessitam de fonte de alimentação externa. Para que a conexão funcione, conecte a fonte de energia ao seu dispositivo.
- O sistema de particionamento reconhecido é: FAT 16, 32 e NTFS. Antes de conectar o dispositivo verifique se o mesmo é compatível, outros formatos não serão admitidos nesta conexão.
- Se o dispositivo conectado via cabo não funcionar, tente usar outro cabo. Fique atento! Cabos de grande extensão não são suportados.
- Alguns dispositivos não podem ser reconhecidos ou funcionar corretamente.
- Sempre efetue cópias de segurança do seu dispositivo. Arquivos danificados, perdas ou qualquer outro problema relacionado são de responsabilidade do cliente.
- Para dispositivos com várias partições ou multi-leitor de cartões, a TV reconhecerá somente 4 unidades ou partições.
- O método de organizar e nomear arquivos é similar ao do Windows XP. Neste caso é possível usar até 100 caracteres para nomear. Para facilitar a identificação evite usar caracteres especiais!

- O HD USB deve ter no mínimo 40GB ou no máximo 1TB de capacidade. Dispositivos que fora dessa especificação não serão reconhecidos pela função Time Machine.
- Ao acessar a **Lista de Gravações**, o controle de tempo é esvaziado e a gravação temporária apagada.
- Dispositivos USB com versão abaixo da 2.0 são suportados, porém a lista de filmes pode não funcionar corretamente.
- Para melhorar a performance de leitura/gravação de dados, quando estiver usando um HD USB procure sempre mantê-lo em superfícies estáveis. Para mais informações sobre o dispositivo consulte seu manual de instruções ou acesse o site do fabricante.

Iniciando

1. Conecte o **HD USB** na conexão **USB IN 1 (TIME MACHINE READY)** do aparelho.
2. Para inicializar o HD conectado, pressione **REC** ● e em seguida selecione **OK** e pressione **ENTER**.

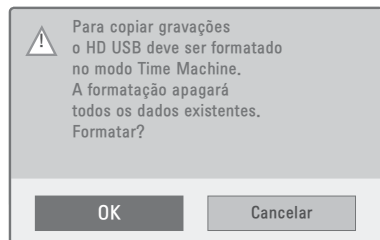

3. Se realmente desejar formatar o HD selecione **OK** e pressione **ENTER**.

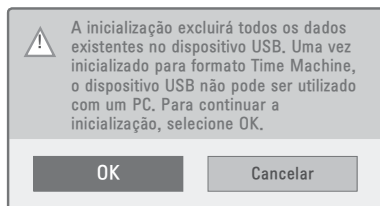

4. Ao finalizar a inicialização ative o modo **Time Machine** selecionando "**Automático**". Pronto! Agora é só iniciar as gravações.

NOTAS:

- Não remova o HD USB durante o processo de inicialização, evite falhas e defeitos ao dispositivo e à TV.
- O processo pode demorar dependendo da capacidade do HD.
- Para HDs com capacidade inferior a 40 GB a função estará indisponível.
- Este processo formata o HD preparando-o para uso. Lembre-se, o HD não será reconhecido no PC.

Opções de inicialização

1. Pressione a tecla **REC** ●. No menu pressione **Q.MENU**, selecione uma das opções usando **▲/▼**, para confirmar pressione **ENTER**.

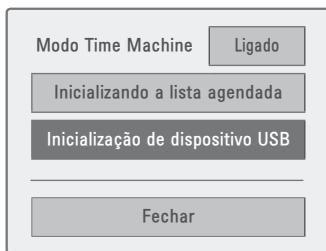

- **Modo Time Machine:** ativa/desativa a função, para desativar use **</>** e selecione **Desligado**, neste modo somente gravação manual estará disponível.
- **Iniciando a lista agendada:** executa o processo de inicialização da agenda. Ao executar, a agenda será apagada.
- **Inicialização de dispositivo USB:** executa o processo de formatação do HD para usá-lo com a função Time Machine.

Modo Time Machine

Esta função grava temporariamente o programa que está sendo transmitido na memória do HD.

NOTAS:

- No modo **Time Machine** a duração máxima de uma gravação temporária é de 2 horas, após este tempo ocorrerá a substituição automática da gravação temporária mais antiga.

- A função **Time Machine** está disponível somente para canais da **TV Digital** (sinal aberto em conexão UHF). Para o sinal recebido de qualquer operadora de TV por Assinatura a função estará indisponível.
- Para economizar espaço no HD quando não houver sinal nada será salvo.
- Ao ligar o aparelho, o HD USB pode levar até 3 minutos para ser inicializado.
- A função de Gravação não iniciará para programas protegidos contra cópias.
- O Modo **Time Machine** não está disponível para canais de áudio.
- Ao mudar de canal (**TV Digital** → **TV** → **TV a Cabo**) ou **ENTRADA** o controle de tempo é automaticamente esvaziado.
- Ao pressionar **REC** ● se a gravação for iniciada, o controle de tempo é esvaziado e a gravação temporária apagada.

Barra de progresso

Com a função **Time Machine** ativada, pressione **ENTER** para exibir/ocultar a barra de progresso na tela. Observe que após alguns segundos ela será ocultada.

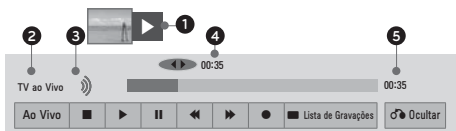

Barra de Progresso (Modo Time Machine)

1	Exibe uma visualização prévia do que está sendo gravado (miniaturas).	▶ Reproduzir
		▶▶ Avançar
2	Exibe o status atual da programação.	◀ Retroceder
		⏸ Pausa
3	Exibe a função atual.	⤵ Seleção (+)
		⤴ Seleção (-)
4	Exibe a posição atual e tempo de progresso da reprodução/gravação.	📺 Quadro a quadro
5	Exibe o tempo total.	📺 Câmera lenta

Reprodução (Timeshift)

Com Timeshift ativado, acompanhe de várias maneiras o que está sendo transmitido. Reproduza 'replays', pausas, avanços e retrocessos, câmera lenta ou quadro a quadro durante a gravação temporária.

TIME MACHINE READY

◀ / ▶	Durante a reprodução pressione para avançar ▶▶ ou retroceder ◀◀. Pressione-as repetidamente para aumentar ou diminuir a velocidade em avanço ou retrocesso.
⏸▶▶	Durante a reprodução pressione-a para inserir uma pausa na programação. Para reprodução quadro a quadro pressione-a repetidamente. Para Câmera Lenta pressione-a, em seguida pressione ▶▶ para ativar este modo. Ao selecionar o ícone mudará para ▶▶.
◀ / ▶ + ENTER	Durante a reprodução pressione-as para avançar/retroceder durante a reprodução de acordo com as miniaturas.
LIVE TV	Pressione-a para retornar à programação ao vivo.

Modos de Gravação

Para iniciar uma gravação ou selecionar outra opção pressione **REC** ●. Na tela será exibido o menu **Gravar**. No menu, para iniciar a gravação, pressione novamente **REC** ●. Para selecionar outra opção use ◀ / ▶.

Aumentar/Diminuir tempo (gravação)

- No menu **Gravar**, selecione a opção **Modificar hora final da gravação** e pressione **ENTER**. No menu use ◀ / ▶ e diminua ou aumente o tempo da gravação. Lembre-se! O tempo máximo é 5 horas e o mínimo é 10 minutos.

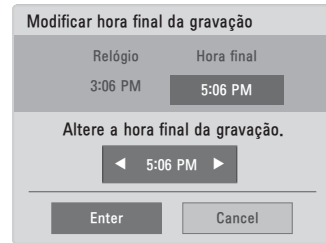

- Confirme o ajuste pressionando **ENTER**.

Gravação Programada

Neste modo de gravação é possível selecionar a data, hora e o canal a ser gravado.

- No menu **Gravar** acesse a opção **Selecione data, hora e canal de gravação** e pressione **ENTER**.
- No menu **Programação** selecione a data desejada usando ◀ / ▶ / ◀ / ▶ e pressione **ENTER** para confirmar. Em seguida selecione a opção **Repetir** da gravação desejada e pressione **ENTER**.
- No menu de agendamento selecione o **Tipo** (Gravar ou Lembrete), **Hora inicial/final** e o **Canal** a ser gravado e pressione **ENTER** para confirmar. Selecione a função usando ◀ / ▶ e ajuste-a pressionando ◀ / ▶.



Ilustração – Menu Gravar

Parar uma gravação

Para parar uma gravação pressione ■ **(STOP)** ou pressione a tecla **REC** ● e selecione a opção **Parar a gravação** e pressione **ENTER**. Para parar, no menu selecione "**Sim**" e pressione **ENTER** novamente.

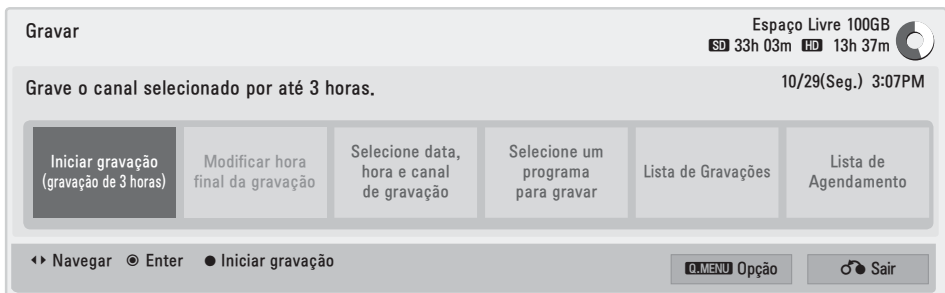
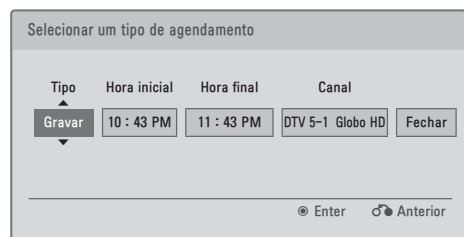
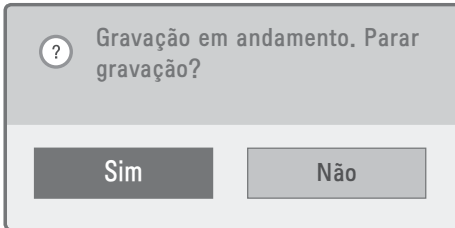

NOTAS SOBRE GRAVAÇÕES:

- Durante uma gravação é impossível mudar de canal ou de entrada (AV1, AV2, COMPONENTE, HDMI e etc.).
- Durante uma gravação ao desligar o aparelho em standby, selecione **SIM** (menu) para continuar gravando. Ou se preferir selecione **NÃO** para desligar.
- EVITE remover o cabo de força. Esta ação cancela a gravação, ignora os agendamentos e ainda pode danificar o seu HD USB.
- Todo processo de gravação ou lembrete é baseado no que a emissora está transmitindo. Os tempos poderão variar de acordo com a emissora.
- O tempo mínimo para cada gravação é de 10 segundos.
- Os tempo de gravação pode ser diferente dependendo da resolução, sinal de entrada e da capacidade do HD USB.
- Se a TV estiver desligada (modo standby) quando um programa reservado estiver pronto para ser gravado, a TV inicia automaticamente a gravação em modo standby, desde que o HD USB esteja conectado e seja compatível com a função Time Machine.
- Se a TV estiver gravando outro programa quando uma reserva estiver pronta para ser gravada, a gravação do programa corrente será interrompida e salva, e, em seguida a gravação reservada será iniciada.
- O indicador luminoso no painel frontal terá status luminoso diferente quando o aparelho estiver gravando em modo standby (LCD TV/ LED LCD TV).
- Os modos de gravação da função **Time Machine** está disponível somente para canais da **TV Digital** (sinal aberto em conexão UHF). Para o sinal recebido de qualquer operadora de TV por Assinatura a função estará indisponível.
- Ao desligar a TV removendo o cabo de força as gravações reservadas não atuarão.
- Ao gravar, se o espaço de armazenamento disponível não for suficiente, a gravação irá parar automaticamente.
- Para economizar espaço no HD, quando não houver sinal, nenhuma informação será gravada.
- Para programas protegidos contra cópia a função **gravação** estará indisponível.
- Quando não houver sinal ou nenhuma fonte de reprodução estiver sendo exibida, o tempo de exibição poderá ser ligeiramente diferente do tempo real.
- O tempo padrão ao gravar é de 3 horas e o máximo suportado será 5 horas.
- A qualidade de gravação depende do material transmitido, se o material não tiver boa qualidade, conseqüentemente a gravação não terá.
- O tempo disponível para um gravação programada é de 2 minutos (mínimo) e 5 horas (máximo).
- Quando a emissora enviar informações de horário incorretas, poderá ocorrer falhas ao usar a função agendar.
- Verifique sempre os ajustes de hora antes de iniciar qualquer gravação/agendamento.
- O horário da exibição pode ser ligeiramente diferente do horário real.

TIME MACHINE READY

Usando a Agenda

Use esta lista e gerencie facilmente seus lembretes e gravações programadas.

1. No menu **Gravar** acesse a opção **Lista de Agendamentos** e pressione **ENTER**.
2. No menu **Lista de Agendamento**, selecione um lembrete/gravação usando \wedge/\vee , para confirmar pressione **ENTER**.
3. No menu selecione a opção desejada e pressione **ENTER**.

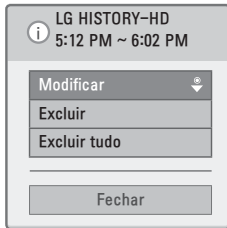

4. Ao selecionar a opção **Modificar**, use \langle/\rangle para selecionar as opções, modificando-as usando \wedge/\vee , confirme pressionando **ENTER**. Neste modo as opções disponíveis para os agendamentos são:

- **Data inicial:** modifica a data.
 - **Hora inicial:** modifica a hora inicial/final, para lembrete estará disponível somente hora inicial.
 - **Título:** modifica o nome do título.
 - **Repetir:** modifica o intervalo de repetição.
5. **Excluir/Excluir tudo:** Exclui o item selecionado ou toda a lista da agenda.
 6. Após confirmar suas modificações pressione **EXIT** para sair deste menu.

Lista de Gravações

Todos os programas gravados estão disponíveis na **Lista de Gravações**. Para acessá-la pressione **ENTER**, na barra de progresso pressione a tecla **VERDE**.

1. No menu selecione uma gravação usando $\wedge/\vee/\langle/\rangle$, para iniciar a reprodução do item selecionado pressione **ENTER**.
2. Neste menu use as seguintes teclas para obter acesso rápido a algumas funções:

VERMELHA	Exclui a gravação selecionada.
-----------------	--------------------------------

VERDE	Renomeia o título selecionado.
AMARELA	Modifica a visualização das miniaturas. Pressione-a repetidamente para selecionar o modo desejado.
MARK FAV	Acessa o modo de seleção.

Modo de Seleção

Ao acessar este modo é possível criar uma lista de reprodução. Use as teclas abaixo para criar sua lista personalizada:

VERMELHA	Exclui as gravações selecionadas.
VERDE	Marca todas as gravações.
AMARELA	Desmarca as gravações selecionadas.
AZUL	Reproduz o item marcado. Se houver mais itens, após a reprodução do primeiro os outros serão reproduzidos em seqüência.
ENTER	Marca somente o item selecionado.
MARK FAV	Sai do modo de seleção.

Reproduzindo um título







Selecione o programa desejado e pressione **ENTER** para iniciar a sua reprodução. No modo de reprodução será exibida a barra de reprodução. Para ocultá-la pressione **ENTER**.

Status da Barra de Reprodução



1. Visualização (miniatura).
2. Status atual da reprodução.
3. Função de reprodução atual.

	Em reprodução
	Em reprodução - avanço
	Em reprodução - retrocesso
	Em pausa.
	Reprodução direta (avanço)
	Reprodução direta (retrocesso)
	Reprodução quadro a quadro









	Reprodução câmera lenta
	(Azul) Ponto inicial (repetir reprodução)
	(Amarelo) Ponto inicial (edição do clipe)
	(Azul) Ponto final (repetir reprodução)
	(Amarelo) Ponto final (edição do clipe)
	Intervalo de repetição (reprodução)

4. Tempo corrente da reprodução.

5. Tempo total da reprodução.

Funções de Reprodução

O uso das funções de reprodução é possível somente com o controle remoto.

	Edição de Clipe: durante a reprodução pressione-a para definir pontos inicial/final em um clipe. Ao definir o ponto final selecione Sim para que o Clipe funcione corretamente. Função atua somente para intervalos maiores que 10 segundos.
	Intervalo de repetição: durante a reprodução pressione-a para definir pontos inicial/final em um intervalo a ser repetido. Para cancelar a repetição pressione a tecla novamente. Função atua somente para intervalos maiores que 10 segundos.
 (retrocede)	Durante a reprodução pressione-as repetidamente para aumentar ou diminuir a velocidade (avanço/retrocesso).
 (avança)	
	Durante a reprodução pressione-a para inserir uma pausa. Para reprodução quadro a quadro pressione-a repetidamente. Para Câmera Lenta pressione-a, em seguida use  para ativar este modo.
 + ENTER	Durante a reprodução pressione-as para avançar/retroceder durante a reprodução de acordo com as miniaturas.
	Retorna à Lista de Gravações.
	Pressione-a para retornar à programação ao vivo.

Modos de Reprodução

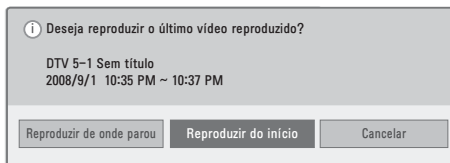

Ao selecionar um título que já tenha sido reproduzido, selecione um dos modos de reprodução disponível:

- **Reproduzir de onde parou:** inicia a reprodução de onde ela foi parada (resumo).
- **Reproduzir do início:** inicia a reprodução do título selecionado.



Selecione a opção desejada. Pressione **</>** para selecionar e **ENTER** para confirmar.

NOTAS:

- Se houver setores corrompidos no HD, uma parte ou todos os itens da lista não poderão ser acessados.
- O número máximo de gravações é 200. Após esse número será impossível efetuar novas gravações.
- Quando a duração total da gravação for reproduzida, uma mensagem de finalização será exibida e em seguida a reprodução ao vivo será automaticamente retomada.
- Durante a reprodução, o HD USB poderá gerar certo nível de ruído. Este ruído é irrelevante para o desempenho do produto. É perfeitamente normal que o HD apresente certo nível de ruído.
- Para usar as teclas **AMARELA**, **VERMELHA** ou **VERDE** será necessário exibir a barra de reprodução. Para exibí-la pressione **ENTER**.
- Para as funções **Clipe** e **Repetir** use  /  para retroceder/avançar rapidamente na gravação selecionada.
- A função **Clipe** efetua um corte no título selecionado, e, após a confirmação o título passará a ter o tamanho (tempo) selecionado na função.
- Durante uma gravação o acesso à **Lista de Gravações** estará indisponível.
- Ao acessar a **Lista de Gravações**, o controle de tempo é esvaziado e a gravação temporária apagada.

Sobre a tecnologia 3D

A terceira dimensão não existe, é apenas uma ilusão da mente humana. Literalmente. E isso é possível graças a um fenômeno natural chamado estereoscopia. Apesar do nome complicado trata-se apenas da projeção de duas imagens, da mesma cena, em pontos de observação ligeiramente diferentes. Seu cérebro, automaticamente, funde as duas imagens em apenas uma e, nesse processo, obtém informações quanto à profundidade, distância, posição e tamanho dos objetos, gerando uma ilusão de visão em 3D. Mas, lembre-se, para usufruir desta tecnologia é necessário possuir sinal compatível com o formato 3D (**Blu-Ray Player, canal DTV ou vídeos em 3D**) e usar o óculos 3D especial fornecido.

NOTAS:

- Ao ligar sua TV será necessário alguns segundos para que a mesma seja calibrada e esteja pronta para uso.
- Ao assistir conteúdo com padrão 3D, caso desvie o olhar para outros lugares, ao retornar sua visão para a TV, ela poderá levar algum tempo para visualizar a imagem 3D normalmente.
- Evite efeitos indesejáveis durante a reprodução de conteúdos 3D. Em ambientes iluminados com luz fluorescente ou luz natural, reduza a iluminação ou bloqueie a luz solar para facilitar a visualização do conteúdo 3D.
- Para assistir conteúdos com padrão 3D use somente o óculos especial 3D fornecido com sua TV. Não usar óculos genéricos ou de outros fabricantes, pois eles não funcionarão.
- Durante a reprodução de conteúdos 3D não obstrua com objetos ou deixe que pessoas fiquem na frente do óculos ou do emissor 3D posicionado no painel frontal do aparelho.
- Na medida do possível instale a TV distante de outros aparelhos eletrônicos ou equipamentos IR (infravermelho).

Cuidados ao assistir conteúdo 3D

- Ao reproduzir um conteúdo 3D mantenha o ângulo de visão e distância efetiva para uma boa visualização. Se os valores não forem observados, a reprodução 3D ficará comprometida. Note também que é impossível assistir vídeos 3D estando deitado (somente LED LCD TV).
- Evite danos à visão! Mantenha a distância efetiva e não assista conteúdo 3D por longos períodos muito próximo da TV.
- Sonolência, cansaço visual, dores de cabeça, desorientação e diminuição da estabilidade de postura poderão ocorrer caso assista conteúdo 3D por longos períodos de tempo. Se isto ocorrer, desligue imediatamente a TV e descanse por pelo menos 30 minutos.
- Os seguintes grupos de pessoas devem evitar assistir conteúdo 3D: mulheres grávidas, idosos, pessoas com problema cardíaco, que tenham problemas de sonolência ou que façam uso de bebida alcoólica antes e durante a reprodução de um conteúdo 3D.
- Alguns conteúdos 3D podem causar ilusão de ótica. Não assista estes materiais próximo de objetos frágeis ou qualquer objeto que possa ser derrubado ou quebrado com facilidade.
- Crianças e adolescentes são mais suscetíveis a problemas de saúde relacionados com a visualização de conteúdo 3D. Por favor, supervisione o uso e evite que crianças com idade inferior a 6 anos assistam conteúdos em 3D.

Notas sobre fotossensibilidade

Algumas pessoas podem sofrer ataques epiléticos ou acidente vascular cerebral (derrame) quando expostos a determinadas imagens ou luzes piscantes, contidas em conteúdos 3D. Se você ou alguém de sua família tem um histórico de epilepsia ou convulsões, consulte o seu médico an-

tes de assistir a conteúdo em 3D. Mesmo aqueles sem um histórico pessoal ou familiar de epilepsia ou derrame podem ter uma condição não diagnosticada que pode causar ataques de epilepsia por fotossensibilidade.

Se você sentir qualquer um dos sintomas abaixo, pare de assistir o conteúdo 3D e consulte imediatamente um médico especializado:

- visão alterada;
- atordoamento;
- tontura;
- movimentos involuntários, tais como contrações oculares ou musculares;
- confusão;
- náuseas ou enjoos;
- perda de consciência;
- convulsões;
- câimbra ou espasmos;
- desorientação.

Reduza os riscos com a fotossensibilidade seguindo as seguintes ações:

- Efetue intervalos regulares de 5 a 15 minutos para cada hora de conteúdo 3D assistido.

■ Para alguém com problemas de visão, consulte um especialista e somente depois das correções efetuadas volte a assistir os conteúdos 3D.

■ É recomendável que a visão esteja alinhada diretamente com a tela da TV.

Distância e Ângulo de visão

Para evitar problemas com a visualização de conteúdo 3D observe as instruções abaixo:

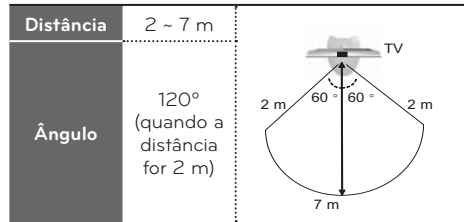

NOTA: Estas informações podem variar de acordo com a distância e o ângulo de visão.

Assistindo conteúdos 3D

1. Antes de iniciar, verifique a lista de **Formato de conteúdo 3D reproduzível**.
2. Inicie normalmente a reprodução do seu conteúdo (vídeos, canal ou fotos).

Formato de conteúdo 3D reproduzível

	Sinal	Resolução	Freq. H (kHz)	Freq. V (Hz)	Formato 3D reproduzível
Entrada HDMI	720p	1280x720	45.00	60.00	Acima/Abaixo, Lado a Lado HDMI (1.4 com 3D) Frame Packing
	1080i		33.75		Acima/Abaixo, Lado a Lado
	1080p	1920x1080	67.50	24.00	Acima/Abaixo, Lado a Lado, Checker Board, Single Frame Sequencial
			27.00		Acima/Abaixo, Lado a Lado, Checker Board. HDMI (1.4 com 3D) Frame Packing
			33.75	30.00	Acima/Abaixo, Lado a Lado, Checker Board
Entrada USB	1080p	1920x1080	33.75	30.00	Acima/Abaixo, Lado a Lado, Checker Board, MPO (imagens)
Componente (Plasma TV)	720p	1280x720	45.00	60	Acima/Abaixo, Lado a Lado
	1080i	1920x1080	33.75	60	
	Sinal				Formato 3D reproduzível
DTV	720p, 1080i				Acima/Abaixo, Lado a Lado

Para reproduzir um filme 3D é necessário um aparelho compatível com o formato e que o mesmo possua conexão HDMI (versão 1.4 com 3D) com formato Frame Packing. Vídeos com este formato são reproduzidos automaticamente.

VÍDEO 3D (SOMENTE LX6500/PX950 SERIES)

3. Pressione a tecla **3D**. Selecione o modo de exibição e confirme pressionando **ENTER**.

■ **42/47/55LX6500:** estes modelos reproduzem somente conteúdo 3D. Para conteúdo 2D a função não atuará. Selecione o modo 3D usando **</>**.

■ **50/60PX950:** os modelos desta série reproduzem conteúdo 3D, além de efetuar a conversão 3D para 2D e vice-versa.

■ Para usar corretamente, selecione o modo desejado usando **^/∇/◀/▶**.

■ **Vídeo 3D:** neste modo é possível reproduzir seus vídeos 3D e efetuar a conversão de conteúdo 2D para 3D.

■ **Vídeo 2D:** neste modo é possível reproduzir seus vídeos 3D em formato 2D.

4. Após selecionar o modo, será exibido um menu com opções disponíveis de configuração. Ligue, coloque os óculos e pressione **ENTER** para confirmar o modo selecionado e iniciar a reprodução.

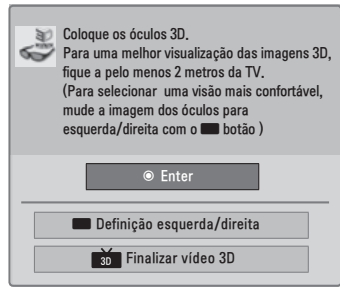

42/47/55
LX6500

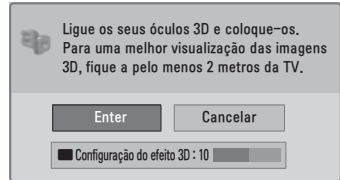

50/60
PX950
2D▶3D

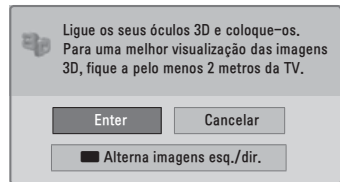

50/60
PX950
3D

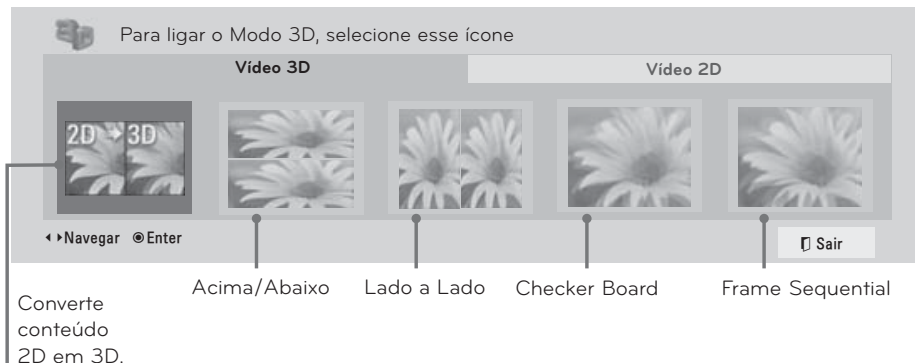
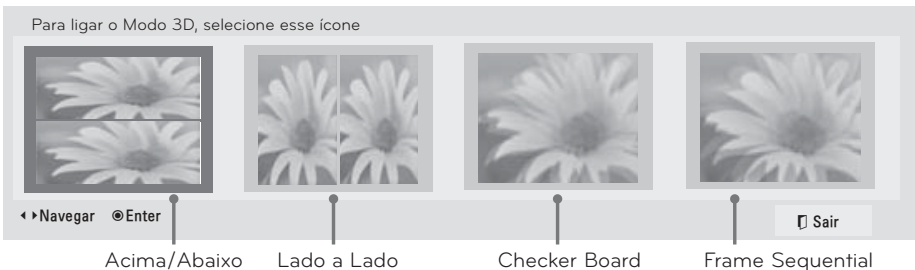

Passo 3 – Selecionando o modo de reprodução desejado.

5. Caso necessite ajustar a imagem, pressione a tecla **AZUL**. No menu, selecione o ajuste e confirme a função pressionando **ENTER**.

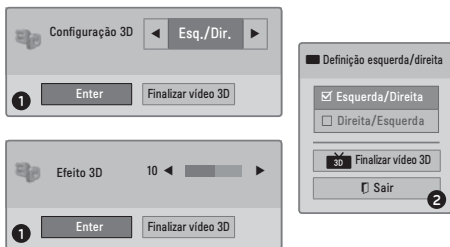

■ Em conteúdo 2D convertido em 3D, usando a tecla **AZUL** selecione o nível do efeito 3D.

■ Nos vídeos 3D ajuste a posição da imagem **Esq./Dir - Esquerda/Direita**.

■ Para ajustar use </> (imagem 1) e ^/v (imagem 2).

■ Para vídeo 3D convertido em 2D, a tecla **AZUL** não atuará.

6. Para finalizar a visualização do conteúdo 3D/2D, pressione a tecla **3D** e pressione **ENTER**.

NOTAS:

■ Em DTV, algumas imagens 2D não serão exibidas corretamente durante o modo 3D.

■ Para arquivos MPO (câmeras 3D) o modo 3D é ativado automaticamente.

■ Durante a reprodução de conteúdo 3D alguns menus não atuarão.

■ A mudança de canais no modo DTV desativa automaticamente o modo 3D.

■ A função 3D não está disponível para canais analógicos, exceto 50/60PX950.

■ O conteúdo 3D será exibido normalmente quando o modo estiver corretamente selecionado na TV.

SOMENTE LX6500 SERIES

■ Ao selecionar o modo 3D a função **Indicador de Energia** e os indicativos luminosos no painel não atuarão

■ Durante a reprodução de conteúdo 3D os menus **Imagem/Áudio** não atuarão.

■ No modo 3D selecione com a tecla **AV MODE, Padrão → Cinema → Jogos** para modos de imagem. O único modo não disponível é o **Desligado**.

■ No modo 3D, **Energy Saving** não atuará.

■ Ao definir uma pasta para BGM e nesta pasta existir arquivos *.MPO, os mesmos não serão reproduzidos em tela cheia.

Cuidados com o óculos 3D

■ Os óculos 3D não são corretivos, escuros ou de proteção. Jamais utilize-os para esta finalidade. Evite danos a sua visão!

■ A utilização do óculos 3D durante a reprodução de conteúdo 2D causa imagem distorcida, portanto quando for assistir filmes em 2D desligue e guarde o óculos.

■ Não guarde os óculos 3D em local quente demais ou frio demais.

■ Não deixe cair objetos sobre o óculos 3D. Não os deixe cair ou dobrá-los.

■ Note que, por serem muito sensíveis, as lentes do óculos 3D podem ser facilmente riscadas. Para efetuar corretamente a limpeza use um pano macio e livre de qualquer impureza.

Arquivos de Imagens compatíveis	Extensão	Item	Perfis
2D	*.jpeg, *.jpg, *.jpe	Formato	SOFO: baseline; SOFO1: estende sequencial; SOFO2: Progressive.
		Tamanho	Mínimo: 64 x 64; Máximo: Normal - 15360 (L) x 8640 (A), Progressive: 1920 (L) x 1440 (A).
3D	*.mpo	Formato	mpo
		Tamanho	Tamanho 4:3 - 3648 x 2736; 2592 x 1944; 2040 x 1536. Tamanho 3:2 - 3648 x 2432

CONFIGURAÇÕES DE REDE

Antes de conectar sua TV para acessar um servidor **DLNA** ou usar as funções **NetCast**, leia esta seção para configurar corretamente sua conexão de rede.

Redes com fio

Conectando

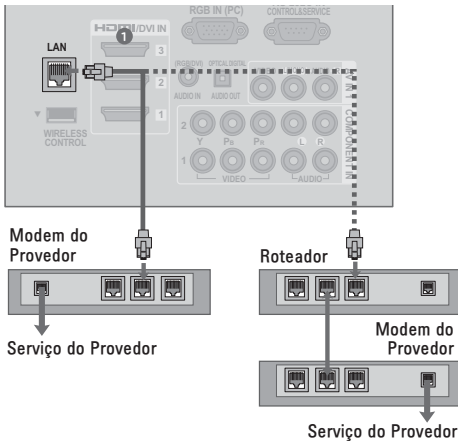

1. Para efetuar a correta conexão tenha em mãos um cabo de rede (RJ-45 - não fornecido). Conecte-o à porta LAN da TV e ao seu roteador/modem.

NOTAS:

- Não conecte à porta LAN do aparelho cabos telefônicos, evite prejuízos desnecessários ao seu equipamento.
- Tendo em vista que no mercado existem várias formas de conexão, se existir dúvida sobre conexão/configuração consulte as especificações do seu provedor de internet/rede.

Configurando

Após efetuar a correta conexão do cabo, efetue na TV as configurações de rede para um correto acesso ao conteúdo desejado.

1. Pressione **MENU** e acesse a opção **REDE**. No menu, selecione a opção **Definição de Rede** e pressione **ENTER**.
2. Se existir os dois tipos de conexão (sem fios e com fios), selecione a opção **com fio** e pressione **ENTER**.

3. Após selecionar **com fio**, se houver alguma configuração salva, o aparelho irá solicitar uma confirmação de uso. Selecione **ENTER** para usar as configurações atuais ou selecione **Reconfigurar** para configurar novamente sua conexão.

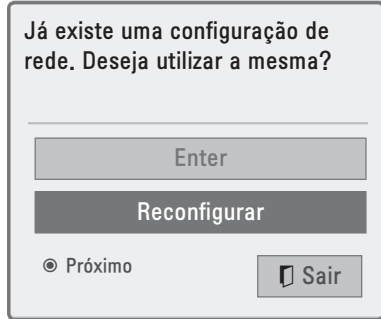

4. Ao confirmar a opção **Reconfigurar**, selecione um dos modos de conexão por IP disponível, **AUTOMÁTICO** ou **MANUAL**, para selecionar o modo desejado use **</>**.

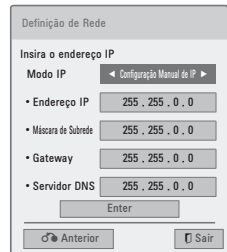
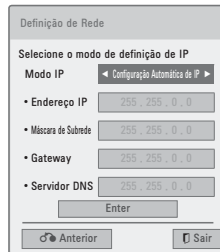

- **AUTOMÁTICO:** Neste modo as configurações são identificadas automaticamente (IP DINÂMICO).
- **MANUAL:** Neste modo as configurações necessitam ser adicionadas, para isso use as informações fornecidas pelo seu provedor de serviços (IP ESTÁTICO).
- Após selecionar o modo **MANUAL**, pressione **V**, para selecionar as opções use **^/V**. Para adicionar os valores use o teclado numérico. Dentro de cada opção existe 4 faixas de valores selecione-as usando **</>**. Para apagar o valor atual basta entrar com um novo valor.

5. Após configurar o modo desejado (automático ou manual) pressione **ENTER**. No menu seguinte o aparelho irá identificar as configurações e efetuar a conexão.



NOTAS:

- Para usar a função será necessário estar sempre conectado à internet/rede banda larga.
- A conexão com o PC é desnecessária para usar esta função.
- Não é possível configurar? 1. Verifique o cabo 2. O **Roteador** deve ser compatível com a função **DHCP** e a mesma deve estar ativada. Esta função serve quando estiver configurando a rede em modo **AUTOMÁTICO**.

Redes sem fio (Wireless)

Conectando

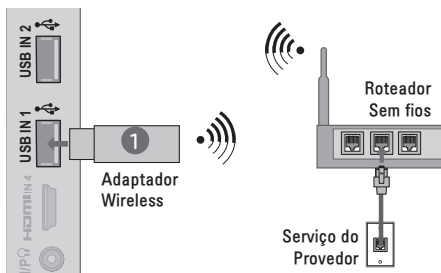

1. Para efetuar a correta conexão tenha em mãos o **Adaptador Wireless** (fornecido separadamente) e conecte-o à porta **USB** da TV.

NOTAS:

- Para uso da função **DLNA** recomendamos o uso de uma conexão com fios,

use uma das portas RJ-45 disponíveis no seu roteador para esta função.

- Quando conectar o PC à porta RJ-45 do roteador sem fio, o acesso pode se tornar restrito para algumas funções.

Configurando

Após efetuar a correta conexão do **Adaptador Wireless**, efetue na TV as configurações de rede para um correto acesso ao conteúdo desejado.

1. Repita os passos **1**, **2** e **3** da seção **Redes com fio > Configurando** para iniciar a configuração de sua rede **sem fios**. No passo **2** a opção a ser selecionada será "**sem fio**".
2. Ao confirmar a função **Reconfigurar**, selecione no menu a opção **Definir a partir da lista de AP**. Para iniciar a localização dos pontos disponíveis pressione **ENTER**. Na lista use **^**/**v** para selecionar o ponto de acesso desejado e pressione **ENTER**.



3. Para obter acesso ao ponto selecionado, será necessário possuir a senha. Entre com sua senha, selecione **Enter** e pressione **ENTER** (controle remoto).
4. Repita os passos **4** e **5** da seção **Redes com fio > Configurando** para finalizar a configuração da sua rede **sem fios**.

Conectar no modo PIN

Use este modo quando desejar se conectar a um ponto de acesso ou roteador usando seu código PIN.

1. Para conectar-se neste modo repita o passo **1** do item acima.

CONFIGURAÇÕES DE REDE

2. Ao confirmar a função **Reconfigurar**, selecione no menu a opção **Definir a partir da lista de AP**. Para iniciar a localização dos pontos disponíveis pressione **ENTER**. Na lista pressione a tecla **VERMELHA** para acessar as informações de modo PIN.



3. Anote o código PIN do **Adaptador Wireless** e insira-o na página web do seu roteador wireless e confirme-o, em seguida selecione **Conectar** na TV e aguarde a finalização da conexão.
4. Repita os passos 4 e 5 da seção **Redes sem fio > Configurando** para finalizar a configuração da sua rede **sem fios** em modo PIN.

Código PIN já registrado

1. Acesse novamente a opção **Definir a partir da lista de AP** e selecione o AP correspondente ao seu roteador e pressione **ENTER**.
2. Insira a senha definida na página web do roteador wireless, selecione **Enter** e pressione **ENTER**.
3. Repita os passos 4 e 5 da seção **Redes sem fio > Configurando** para finalizar a configuração da sua rede **sem fios** em modo PIN.

Via Botão WPS (configuração simples)

Use esta opção quando o seu ponto de acesso ou roteador suportar os modos de acesso via PIN ou WPS (**Configuração Wireless Protegida**) automática, neste modo é possível acessar o ponto de acesso ou

roteador sem necessitar identificar o nome e a senha da rede.

1. Para conectar-se neste modo repita o passo 1 do item **Redes sem fio > Configurando**.
2. Ao confirmar a função **Reconfigurar**, selecione no menu a opção **Definição simples (modo de botão WPS)** e pressione **ENTER**. Pressione no roteador o botão **WPS**, na TV pressione **ENTER** na opção **Conectar**.

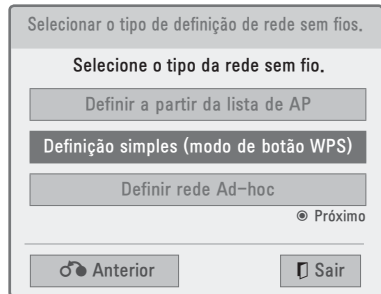

3. Repita os passos 4 e 5 da seção **Redes sem fio > Configurando** para finalizar a configuração da sua rede **sem fios**.

NOTAS:

- Para mais detalhes consulte a documentação que acompanha seu **Adaptador Wireless**, seu roteador ou informações do seu provedor de acesso.
- O código PIN trata-se de uma seqüência numérica única que identifica seu **Adaptador Wireless**.
- Para o modo **Configuração Simples (botão WPS)** existe um contador de conexões (ponto de acesso ou roteador) que pode ser no máximo 120, dependendo do equipamento utilizado.

Via Ad-hoc

Use esta conexão quando não possuir um roteador ou ponto de acesso.

1. Configure sua placa wireless no PC conforme os endereços abaixo.

CONFIGURAÇÕES NO PC:

- As configurações de TCP/IP deverão ser definidas manualmente. Os valores

para **Endereço IP**, **Máscara de sub-rede** e **Gateway padrão** devem ser definidos de acordo com sua necessidade.

- Sugestão: **Endereço IP**: 192.168.0.1; **Máscara de sub-rede**: 255.255.255.0; **Gateway padrão**: 192.168.0.10

2. Conecte o **Adaptador Wireless** à porta USB da TV. No menu selecione **SIM** e pressione **ENTER**. No menu seguinte, selecione a opção **Definir rede Ad-hoc** e pressione **ENTER**.

3. Este modo de configuração altera algumas funções de rede. Para continuar configurando sua rede Ad-hoc selecione a opção **Enter** e pressione **ENTER**.

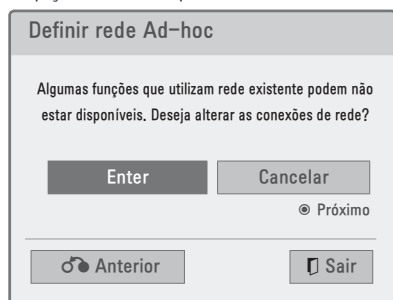

4. No menu seguinte pressione **ENTER** na opção **Conectar**. No PC atualize sua lista de redes sem fio, para se conectar selecione o ID da rede indicado na TV e clique em conectar. Em seguida, insira a chave de segurança fornecida pela TV e clique em conectar.

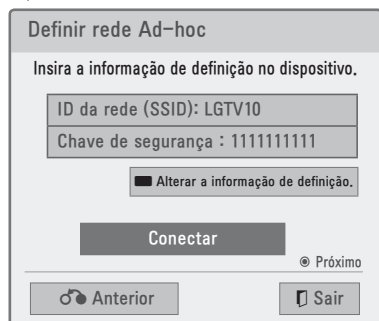

5. Após identificar corretamente sua rede Ad-hoc será necessário configurar os parâmetros TCP/IP na TV.

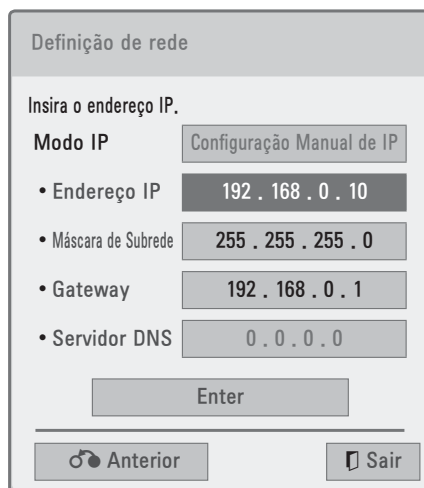

CONFIGURAÇÕES NA TV

■ Verifique o **Endereço IP** e **Gateway padrão** do PC.

■ Insira o **Gateway padrão** do PC na opção **Endereço IP** e o **Endereço IP** do PC na opção **Gateway**.

■ Sugestão: **Endereço IP**: 192.168.0.10; **Máscara de sub-rede**: 255.255.255.0; **Gateway Padrão**: 192.168.0.1

6. Após finalizar as configurações TCP/IP, selecione **Enter** e pressione **ENTER**. No menu selecione **Fechar** e pressione **ENTER**.

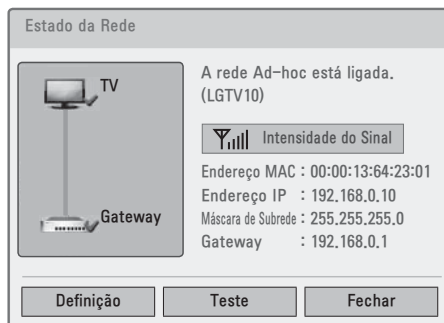

Consultar o status da Rede

1. Acesse o menu **REDE** e selecione a opção **Estado da Rede** e pressione **ENTER**. Para sair selecione **Fechar**.

CONFIGURAÇÕES DE REDE



- Neste menu tenha acesso ao status atual da rede, efetue testes de conectividade ou se necessitar altere as definições de tipo e as configurações de cada modo de conexão.
- Para alterar ou corrigir as configurações selecione a opção **Definição** e pressione **ENTER**.

Adicionar SSID

Use esta opção quando o ajuste do roteador wireless estiver configurado para ocultar a SSID do mesmo.

1. Repita os passos **1**, **2** e **3** da seção **Redes com fio > Configurando** para iniciar a configuração de sua rede **sem fios**. No passo **2** a opção a ser selecionada será **"sem fio"**.
2. Ao confirmar a função **Reconfigurar**, selecione no menu a opção **Definir a partir da lista de AP**. Para iniciar a localização dos pontos disponíveis pressione **ENTER**. Na lista use **▲/▼** para selecionar a opção **Introduza um novo SSID** e pressione **ENTER**.



3. Insira a **SSID do roteador**, em seguida selecione o **tipo de segurança** aplicada a esta conexão e entre com a senha definida no roteador e pressione **ENTER** (duas vezes).

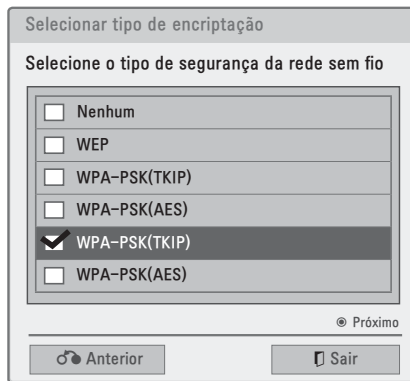

NOTA: Lembre-se, o tipo de segurança deve ser selecionada de acordo com a configuração aplicada no roteador wireless.

4. Repita os passos **4** e **5** da seção **Redes com fio > Configurando** para finalizar a configuração da sua rede **sem fios**.

NOTAS GERAIS

- Para conectar-se à TV, use somente cabos de rede padrão RJ-45.
- Muitos problemas de conexão são resolvidos somente com o ato de desligar/Ligar seu serviço de rede. Quando acontecer problemas de conexão, desligue o roteador da tomada, aguarde alguns minutos e torne a ligá-lo novamente. Após tente conectar novamente a TV. Se problema persistir contate seu provedor de serviços.
- Note que alguns provedores de internet podem restringir o número de dispositivos conectados. Para mais informações, contate o seu provedor de internet.
- A LG não se responsabiliza por qualquer avaria na TV e ou o recurso de conexão à Internet devido a erros de comunicação, avarias associadas a sua conexão de internet, ou outros equipamentos conectados ao aparelho.

-
- Problemas relacionados com a conexão de internet são de responsabilidade do seu provedor de serviço.
 - Alguns conteúdos disponíveis através da conexão de rede podem não ser compatíveis com a TV. Para mais detalhes, entre em contato com o produtor do conteúdo.
 - Se a velocidade da conexão não atender as exigências do conteúdo acessado, problemas de conexão, travamentos poderão ocorrer, ocasionando falhas na sua navegação.
 - Mesmo conectado, algumas opções podem estar indisponíveis devido certas restrições do seu provedor de internet.
 - As taxas cobradas pelo seu provedor de internet como, tarifas das ligações ou excedentes são de responsabilidade do usuário.
 - A Base 10-T ou 100 Base-TX porta LAN é necessária para a conexão com esta TV. Se o seu serviço de Internet não permite tal conexão, você não será capaz de se ligar a TV.
 - Para conectar sua TV à Internet será necessário uma conexão Base 10-T ou 100 Base-TX via porta LAN. Se o provedor não permitir estas conexões será impossível conectar a TV.
 - Dependendo do seu provedor de internet ou suas restrições a conexão (compartilhamento) com a TV pode não ser possível. Consulte seu provedor para mais detalhes sobre o serviço oferecido.
 - A utilização de roteadores pode ser restrita ou negada em alguns provedores de internet, antes de adquirir ou conectar este tipo de dispositivo consulte seu provedor de serviços para mais informações sobre a disponibilidade de uso.
 - Uma rede sem fio opera a 2,4 GHz de frequência. E esta frequência é a mesma de outros aparelhos domésticos, tais como telefone sem fio, dispositivos Bluetooth® e forno microondas. Por trabalharem na mesma faixa de frequência, eles poderão ser afetados por interferências de sinal.
 - Dispositivos com frequências de rádio acima de 5 GHz, poderão interromper a conexão de rede sem fio. Para mais informações consulte o manual dos seus equipamentos que se comunicam via rádio frequência.
 - A velocidade de internet sem fios pode variar de acordo com as condições da conexão.
 - Quando estiver navegando na internet pela TV, diminua o tráfego desligando os equipamentos desnecessários em sua rede local.
 - Em alguns casos, posicionar o ponto de acesso ou roteador sem fio em locais alto (longe do chão) pode melhorar a recepção do sinal.
 - Ao conectar a um ponto de acesso, verifique a disponibilidade de conexão sem fio via este equipamento.
 - Verifique sempre as configurações de segurança antes de conectar-se a um ponto de acesso. Consulte seu provedor para obter estas informações.
 - Para obter melhores resultados de velocidade em sua conexão de internet, consulte a documentação técnica do seu roteador, ponto de acesso e sistema operacional e efetue corretamente a conexão nestes equipamentos antes de iniciar a configuração de rede na TV.

NETCAST

Usando a função NetCast tenha acesso a portais de conteúdo exclusivos diretamente na tela de sua TV. Para mais informações sobre nossos parceiros e atualizações acessando <http://www.lge.com/br/netcast/>.

Acessando

1. Pressione a tecla **NetCast**. No menu use **</>** para selecionar a opção desejada.



NOTAS:

- Na sua TV os serviços disponíveis são: **Uol, Terra, Picasa, YouTube** e **Accuweather** (portal do tempo).
- A disponibilidade e/ou adição de serviços pode ser alterada sem prévio aviso.
- Para acessar rapidamente o canal do Tempo (Accuweather) pressione a tecla **VERMELHA**.
- As listas, fotos, notícias acessadas na TV podem ser ligeiramente diferentes da apresentada no navegador do PC.
- As configurações da TV não afetam a qualidade de reprodução no portal **YouTube**.
- Alguns portais oferecem conteúdo especial, porém para ter acesso é necessário ser **usuário cadastrado** (ter login e senha). Para isso, acesse estes portais, no PC crie seu login e senha, na TV ao conectar-se ao portal entre com seu login e senha para acessar conteúdos especiais, como favoritos e etc.
- Ao acessar o canal do tempo (Weather) e definir sua cidade, as informações de tempo no plano de fundo do menu **NetCast** serão a da cidade selecionada.
- **Plasma TV:** Quando houver imagens estáticas por 2 minutos na tela da TV, afim de evitar problemas relacionados a manchas na tela, uma proteção de tela será executada.

- O acesso ao menu **NetCast** depende da qualidade e velocidade da rede em que a TV está conectada. Verifique junto ao seu provedor de internet se a conexão possui suporte e velocidade compatível com o serviço **NetCast**.

Portal UOL

Acesse o portal usando as teclas abaixo.

</> ^/∨	Navegue no menu/conteúdo do portal.
ENTER	Confirma a seleção de um item ou exibe o conteúdo selecionado
NetCast	Volta ao menu principal (NetCast).
EXIT	Retorna ao modo TV.

NOTAS:

- Para mais detalhes sobre o portal acesse <http://sac.uol.com.br/info/lg>.
- A disponibilidade e/ou adição de serviços pode ser alterada sem prévio aviso.

Portal terratv

Acesse este portal usando as mesmas teclas do portal anterior.

NOTAS:

- Para mais detalhes sobre o portal acesse www.terra.com.br/lg.
- Algumas informações neste site podem ser modificadas sem prévio aviso.
- Neste portal pressione a tecla **VERDE** para adicionar o conteúdo selecionado ao menu **Favoritos**.

Portal Accuweather

Acesse as informações de tempo.



1. Menu **Accuweather**.

- **Home:** Visualize as informações de tempo da cidade selecionada.
- **Favorite City:** Visualize as informações de tempo das cidades favoritas.

2. Visualização das informações de tempo por cidade.

Acessando

Use as teclas indicadas no portal anterior. Para alternar a unidade de temperatura pressione a tecla **VERMELHA**.

NOTAS:

- As cidades de Nova York, Londres e Paris já estão registradas como cidades favoritas. Para modificar, será necessário estar registrado no portal e efetuar as alterações desejadas.
- As previsões e notícias do tempo são de responsabilidade do portal, a LG não se responsabiliza por estas informações.
- As informações fornecidas pelo Accuweather podem não corresponder exatamente à situação do tempo real.

Portal PICASA

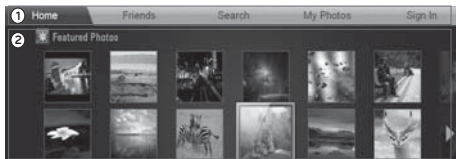

Acesse este portal usando as mesmas teclas do **Portal UOL**.

1. Menu **Picasa**.

- **Início:** Exibe a lista das melhores fotos.
- **Amigos:** Exibe a lista de fotos dos seus amigos. É possível cadastrar até 10 amigos.
- **Pesquisar:** Use esta opção para procurar as fotos desejadas.
- **Minhas fotos:** Use esta opção para visualizar as fotos salvas na web. Para isso será necessário ter um usuário cadastrado e usar login e senha para acessar o portal.
- **Iniciar/Finalizar sessão:** Use para acessar o portal com login e senha registrados.

2. Visualização das fotos disponíveis.

Portal YouTube

Acessando/Usar controle remoto

VERMELHA	Seleciona uma opção no menu.
-----------------	------------------------------

NetCast	Volta ao menu principal (NetCast).
EXIT	Retorna ao modo TV.
Funções de Reprodução (Controle Remoto)	
■	Para a reprodução e exibe a lista de vídeos.
	Insere uma pausa na reprodução.
▶	Inicia a reprodução do vídeo selecionado.
</>	Efetua um avanço ou retrocesso no vídeo selecionado.
VERMELHA	Seleciona uma opção no menu.
NetCast	Volta ao menu principal (NetCast).
EXIT	Retorna ao modo TV.

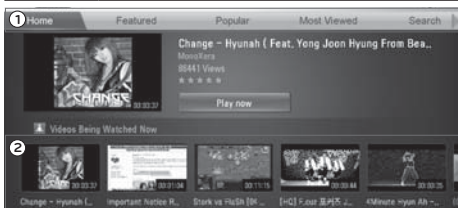

1. Menu **YouTube**.

- **Início:** Exibe a lista de vídeos mais atuais no portal.
- **Disponível:** Exibe a lista de vídeos em destaque no portal.
- **Populares:** Exibe a lista de vídeos melhor avaliados (populares) no portal.
- **Mais vistos:** Exibe a lista de vídeos mais visualizados no portal.
- **Pesquisar:** Use esta opção para procurar os vídeos desejados.
- **Histórico:** Exibe a lista de vídeos mais reproduzidos. Esta lista pode conter no máximo 20 vídeos.
- **Favoritos:** Quando estiver logado, esta lista exibe os vídeos marcados como favoritos no site. Para esta função será necessário possuir login e senha no portal. Note que nem sempre a lista será exibida corretamente.
- **Iniciar/Finalizar sessão:** Use para acessar o portal com login e senha registrados.

2. Lista de vídeos.

SUPOORTE AO CLIENTE

Apoio ao Cliente (Menu Suporte)

Este menu serve para que o cliente possa atualizar e verificar informações detalhadas de sua TV.

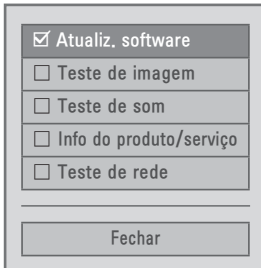

Atualização de Software

1. Acesse este menu pressionando a tecla **MENU** e em seguida a tecla **VERMELHA**.
2. Selecione a opção **Atualiz. Software** e pressione **ENTER**.
3. No menu selecione **Ligado** para a função. Quando existir uma nova atualização está será automaticamente baixada. Para instalar, siga os passos na tela da TV e aguarde a finalização da instalação da nova versão de software.

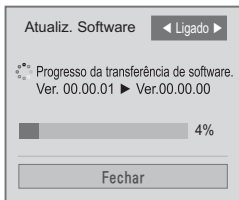

NOTAS:

- Para cancelar o modo de atualização, selecione **Desligado** para esta função.
- Após a atualização, acesse novamente o menu para confirmar a versão instalada.
- As atualizações de software servem para corrigir ou atualizar algumas funções de sua TV.
- O tempo de download pode variar dependendo do tamanho do arquivos e das condições da rede.
- Durante o processo de atualização, não desligue a TV, desconecte o cabo de

força ou desconectar o cabo LAN. Evite prejuízos desnecessários à TV.

- Quando a atualização for concluída, a TV irá reiniciar automaticamente em 5 segundos.
- Quando estiver atualizando a TV, o acesso ao menu NetCast pode depender das condições de rede ou do seu provedor de serviço.
- Após finalizar a atualização algumas funções nos menus **CANAL**, **IMAGEM** e **ÁUDIO** poderão ser reiniciadas.
- A função não atualiza o software para versões anteriores (versões antigas).
- Quando houver uma atualização, o acesso ao menu NetCast será possível somente após instalar a atualização de software disponível.

Teste de Imagem

Teste de Som

Execute estes testes para confirmar as informações de imagem e de som da TV.

1. Selecione a opção desejada e pressione **ENTER**.

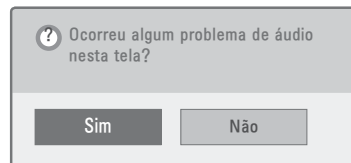
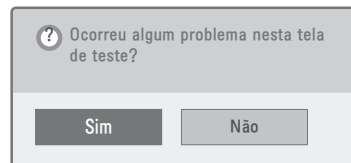

2. Para visualizar as informações selecione **"Sim"** e pressione **ENTER** para confirmar.

Info do produto/serviço

Selecione esta opção para visualizar as informações detalhadas sobre seu aparelho.

Teste de Rede

Cheque o status atual da conexão de rede da TV.

Solução de Problemas

Problemas de Funcionamento

Controle remoto não está atuando

Verifique se não existe nenhum objeto posicionado na frente do sensor remoto. Ao usar o controle aponte-o sempre para este sensor; **Verifique a** polaridade correta das pilhas (+ para +, - para -); **Selecione o** modo correto de operação: TV, DVD etc (alguns modelos); **Instale** pilhas novas.

TV desliga repentinamente

A Função Soneca está ativada?; **Verifique** as configurações de energia; **Se a TV** ficar sem sinal por aproximadamente 15 minutos, ela desligará automaticamente.

Problemas de Vídeo

Sem imagem / Sem Som

Verifique se o produto está ligado; **Tente** outro canal. O problema pode ser na emissora; **O cabo** de força está na tomada?; **Cheque a** conexão e posição da antena; **Teste todas** as conexões para verificar se tudo está ligado corretamente.

Depois de ligar a imagem aparece lentamente

Isto é normal. A imagem é interrompida durante o processo de inicialização da TV. Por favor, entre em contato com a assistência técnica caso a imagem não apareça após 5 minutos.

Barras vertical/horizontal ou imagem trêmula

Verifique se há fontes de interferência local como eletrodomésticos ou ferramentas elétricas.

Linhas/barras na imagem

Verifique a antena e mude sua direção.

Sem imagem ao conectar via HDMI

Verifique se o cabo HDMI é de alta velocidade. Cabos sem suporte a alta velocidade podem causar mau funcionamento.

Sem cor, cor fraca, ou imagem ruim

Ajuste as definições de cores no menu Imagem; **Mantenha** uma boa distância entre o DVD e a TV; **Tente outro** canal. O problema pode estar na transmissão; **Verifique a conexão** dos cabos de vídeo e antena; **Ative qualquer** função para restabelecer o brilho da imagem.

Recepção ruim para alguns canais

A estação selecionada está com problemas, sintonize outra emissora; **O sinal da** estação está fraco. Reorienta a antena; **Verifique** as possíveis causas das interferências.

Problemas de Áudio

Sem áudio em um dos alto falantes

Ajuste o item Balanço no menu ÁUDIO.

Sem som ao conectar via HDMI ou USB

Cheque se o cabo HDMI é de alta velocidade; **Cheque a** versão do seu dispositivo USB (V. 2.0); **Use arquivos de** áudio/vídeo com formatos diferentes (consulte a compatibilidade do formato - alguns modelos).

Ruídos vindo do interior do aparelho

Uma mudança na umidade ou temperatura do ambiente pode resultar em um som estranho quando a TV estiver ligada ou desligada. Isto não indica problema no aparelho.

Problemas no modo PC

Sinal fora de especificação

Ajuste a resolução e a frequência Horizontal e Vertical; **Verifique a** conexão dos cabos.

Barras verticais e Ruídos ao fundo & Ruído Horizontal & Posição incorreta

Ajuste os valores para Relógio, Fase, Posição H/V ou execute a Configuração Automática.

A cor da tela está instável ou monocromática

Verifique o cabo de conexão; Ajuste ou reinstale a placa de vídeo do PC.

Ao conectar o cabo HDMI para PC, não há sinal de áudio.

Consulte o manual da placa de vídeo do PC para verificar se ela oferece suporte de áudio HDMI e como configurá-lo corretamente

Problemas na Lista de Filmes

Arquivo não aparece na Lista de Filmes

Verifique se o seu arquivo é suportado pela TV.

Mensagens: "Este arquivo é inválido" ou "O áudio está funcionando normalmente, mas o vídeo não está funcionando normalmente."

Verifique se o arquivos está sendo reproduzido corretamente no PC ou se ele está danificado; **Verifique a** resolução suportada; **Verifique se** a codificação de áudio e vídeo está correta e se é suportada; **Verifique se** a taxa de quadros está correta.

Mensagem: "Áudio não suportado" ou "O vídeo está funcionando normalmente, mas o áudio não está funcionando normalmente."

Verifique se o arquivos está sendo reproduzido corretamente no PC ou se ele está danificado; **Verifique se** o nome do arquivo do filme e da legenda estão iguais; **Verifique se** os dois arquivos (legenda/filme) estão na mesma pasta; **Verifique se** o arquivo de legenda é suportado; **Verifique se** o idioma é suportado. (Ao abrir o arquivo de legendas no Bloco de Notas visualize esta informação.

Legendas não são exibidas

Verifique se o arquivos está sendo reproduzido corretamente no PC ou se ele está danificado; **Verifique se** o nome do arquivo do filme e da legenda estão iguais; **Verifique se** os dois arquivos (legenda/filme) estão na mesma pasta; **Verifique se** o arquivo de legenda é suportado; **Verifique se** o idioma é suportado. (Ao abrir o arquivo de legendas no Bloco de Notas visualize esta informação.

SUORTE AO CLIENTE

Especificações Técnicas

MODELOS		42LX6500					47LX6500					55LX6500							
Dimensões (LxAxP mm)	Com Base	1016 x 692 x 270					1126.6 x 757.9 x 284.4					1306 x 867 x 328							
	Sem Base	1016 x 630 x 29.3					1126.6 x 692 x 29.3					1306 x 797 x 29.3							
Peso (kg)	Com Base	19.5					22.9					34.5							
	Sem Base	16.7					19.6					28.8							
Consumo de Energia (W)	Ligado	160 (IEC62087)					180 (IEC62087)					230 (IEC62087)							
	Standby	menor que 1					menor que 1					menor que 1							
Resolução da Tela (pixels)		1920 x 1080					1920 x 1080					1920 x 1080							
(Potência de Saída RMS por canal com 1KHz, THD de 2% (IEC60268))																			
Saídas de Áudio (8Ω)		L	10	R	10	Total	20	L	10	R	10	Total	20	L	10	R	10	Total	20
MODELOS		32LD840					37LD840					42LD840							
Dimensões (LxAxP mm)	Com Base	803 x 568 x 212					922 x 640 x 260					1030 x 701 x 260							
	Sem Base	803 x 502 x 73.4					922 x 568 x 77.3					1030 x 628 x 76.4							
Peso (kg)	Com Base	10.0					13.9					16.5							
	Sem Base	8.6					11.3					13.9							
Consumo de Energia (W)	Ligado	150 (IEC62087)					170 (IEC62087)					210 (IEC62087)							
	Standby	menor que 1					menor que 1					menor que 1							
Resolução da Tela (pixels)		1920 x 1080					1920 x 1080					1920 x 1080							
(Potência de Saída RMS por canal com 1KHz, THD de 2% (IEC60268))																			
Saídas de Áudio (8Ω)		L	10	R	10	Total	20	L	10	R	10	Total	20	L	10	R	10	Total	20
MODELOS		47LD840					50PX950					60PX950							
Dimensões (LxAxP mm)	Com Base	1143 x 765 x 260					1190 x 804.5 x 294.5					1408.8 x 937.9 x 384							
	Sem Base	1143 x 692 x 76.4					1190 x 737 x 52.4					1408.8 x 860.7 x 52.4							
Peso (kg)	Com Base	20.6					34.8					50.9							
	Sem Base	18					30.2					43.3							
Consumo de Energia (W)	Ligado	250 (IEC62087)					410 (IEC62087)					485 (IEC62087)							
	Standby	menor que 1					menor que 1					menor que 1							
Resolução da Tela (pixels)		1920 x 1080					1920 x 1080					1920 x 1080							
(Potência de Saída RMS por canal com 1KHz, THD de 2% (IEC60268))																			
Saídas de Áudio (8Ω)		L	10	R	10	Total	20	L	10	R	10	Total	20	L	10	R	10	Total	20
Fonte de Energia		AC100-240V ~ 50/60Hz					Sistema da TV					NTSC, PAL-M/N, ISDB-TB							
Faixa de Canais		VHF 2 ~13, UHF 14 ~ 69, CATV 2 ~ 135, DTV 07 ~ 69																	
Condições Ambientais						Antena (impedância)			75 ohm										
Operação	Temperatura	32 ~ 104°F (0 ~ 40°C)					* Desenho e especificações estão sujeitas a modificações sem prévio aviso.												
	Umidade	Menor que 80%																	
Armazenamento	Temperatura	-4 ~ 140°F (-20 ~ 60°C)					* Para peso bruto do produto, consulte a etiqueta indicativa na caixa de embalagem.												
	Umidade	Menor que 85%																	

Códigos IR (infravermelho)

Cod. (Hexa)	Função/Tecla	Nota	Cod. (Hexa)	Função/Tecla	Nota
08	 (ligar/desligar)	Controle Remoto	D6	TV (entrada)	Código Discreto (Selec. TV)
45	Q.MENU	Controle Remoto	C4	POWER ON	Código Discreto (Somente Ligar)
43	MENU	Controle Remoto			
0B	INPUT	Controle Remoto	C5	POWER OFF	Código Discreto (Somente desligar)
10-19	Teclas numéricas 0-9	Controle Remoto			
4C	- (Dash)/LIST	Controle Remoto	5A	AV1 (entrada)	Código Discreto (Selec. AV1)
1A	Q.VIEW	Controle Remoto			

Cod. (Hexa)	Função/Tecla	Nota	Cod. (Hexa)	Função/Tecla	Nota
09	MUTE/DELETE	Controle Remoto	D0	AV2 (entrada)	Código Discreto (Selec. AV2)
02	VOL +	Controle Remoto			
03	VOL -	Controle Remoto	BF	COMPONENTE1 (entrada)	Código Discreto (Selec. Componente 1)
00	CH ^	Controle Remoto			
01	CH v	Controle Remoto	D4	COMPONENTE2 (entrada)	Código Discreto (Selec. Componente 2)
1E	FAV/MARK	Controle Remoto			
40	^	Controle Remoto	D5	RGB-PC (entrada)	Código Discreto (Selec. RGB-PC)
41	v	Controle Remoto			
07	<	Controle Remoto	CE	HDMI1 (entrada)	Código Discreto (Selec. HDMI1)
06	>	Controle Remoto			
44	ENTER	Controle Remoto	CC	HDMI2 (entrada)	Código Discreto (Selec. HDMI2)
28	BACK	Controle Remoto			
79	RATIO	Controle Remoto	E9	HDMI3 (entrada)	Código Discreto (Selec. HDMI3)
9E	LIVE TV	Controle Remoto			
95	ENERGY SAVING	Controle Remoto	DA	HDMI4 (entrada)	Código Discreto (Selec. HDMI4)
7E	SIMPLINK	Controle Remoto			
AA	INFO	Controle Remoto	76	Ratio 4:3	Código Discreto (Somente modo 4:3)
30	AV MODE	Controle Remoto			
0F	TV	Controle Remoto	77	Ratio 16:9	Código Discreto (Somente modo 16:9)
59	NETCAST	Controle Remoto			
5B	EXIT	Controle Remoto	AF	Ratio Zoom	Código Discreto (Somente modo Zoom)
72	VERMELHA	Controle Remoto			
71	VERDE	Controle Remoto	B1	■	Controle Remoto
63	AMARELA	Controle Remoto	B0	▶	Controle Remoto
61	AZUL, L/R SELECT	Controle Remoto	BA		Controle Remoto
DC	3D	Controle Remoto	8F	◀◀	Controle Remoto
AB	GUIDE	Controle Remoto	8E	▶▶	Controle Remoto

Usando RS-232C

Conecte à entrada RS-232C o equipamento externo para controlar seu aparelho.

Conectar

1. Conecte a porta serial do equipamento de controle à entrada RS-232C no painel traseiro da TV (cabo não fornecido).

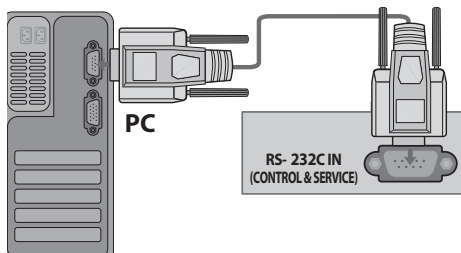

NOTAS:

- O controle remoto do aparelho e os botões frontais/laterais funcionarão se a TV estiver sendo controlada por um PC ou dispositivo A/V.
- Para vários aparelhos use Ajuste ID da TV no menu opções para identificá-los.

Conector D-sub 9-pino macho

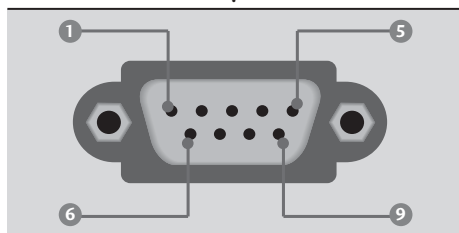

SUPOORTE AO CLIENTE

No.	ID do Pino
1	Sem conexão
2	RXD (Recebe dados)
3	TXD (Transmite dados)
4	DTR (Lado DTE pronto)
5	GND
6	DSR (Lado DCE pronto)
7	RTS (Pronto para Enviar)
8	CTS (Limpar para Enviar)
9	Sem conexão

Parâmetros de Comunicação

■ **Baud rate:** 9600 bps (UART); **Data length:** 8 bits; **Parity:** None; **Stop bit:** 1 bit; **Communication code:** ASCII code; Use a crossed (reverse) cable

NOTA: Este produto tem um comando de retorno na porta RS-232C.

RS-232C - Configurações

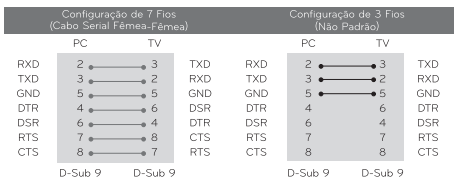

Definir ID da TV

Use esta função para definir a identificação do aparelho.

1. Acesse o menu **OPÇÕES > Ajustar ID da TV**. Selecione um número pressionando **</>**.

NOTA: esta configuração se refere às informações de **Mapeamento de dado real**.

■ Mapeamento de Dado Real	
0	Passo 0
:	
:	
A	Passo 10 (Set ID 10)
:	
:	
F	Passo 15 (Set ID 15)
10	Passo 16 (Set ID 16)
:	
:	
63	Passo 99 (Set ID 99)
64	Passo 100

Comandos de Referência

FUNÇÃO	COMANDOS		DADOS (Hexa)
	1	2	
01. Power	k	a	00 - 01
02. Input Select	x	b	Pág.82
03. Aspect Ratio	k	c	Pág.82
04. Screen Mute	k	d	00 - 01
05. Volume Mute	k	e	00 - 01
06. Volume Control	k	f	00 - 64
07. Contrast	k	g	00 - 64
08. Brightness	k	h	00 - 64
09. Color	k	i	00 - 64
10. Tint	k	j	00 - 64
11. Sharpness	k	k	00 - 64
12. OSD Select	k	l	00 - 01
13. Remote Control Lock Mode	k	m	00 - 01
14. Treble	k	r	00 - 64
15. Bass	k	s	00 - 64
16. Balance	k	t	00 - 64
17. Color Temperature	x	u	00 - 64
18. ISM Method	j	p	Pág.83
19. Energy Saving	j	q	Pág.83
20. Auto Configuration	j	u	Pág.83
22. Channel Add/Del	m	b	00 - 01
23. Key	m	c	Pág.84
24. Backlight	m	g	00 - 64

FUNÇÃO	COMANDO		DADO (HEXA)	
	1	2	00	01
21. Channel Tuning	m	a	programa físico alto	maior programa baixo
	DADO (HEXA)			
	02	03	04	05
	maior baixo	menor alto	menor baixo	atributo

Protocolos

(Transmissão/Recebimento)

Transmissão	
[Comando1]	[Comando2] [Set ID] [Dado][CR]
[Comando1]:	Primeiro comando para controlar o aparelho (j, k, m ou x).
[Comando2]:	Segundo comando para controlar o aparelho.

[Set ID]: Para ajustar a TV selecione uma identificação para ela. O ajuste varia de 1 ~ 99. Ao selecionar a ID como '0', todos os aparelhos serão controlados. Ajustar ID é exibida como decimal (1-99) no menu e Hexa (0x0 - 0x63) no Protocolo de transmissão /recebimento.

[Dado]: Para transmitir um comando. Transmita o dado 'FF' para ler o status do comando.

[Cr]: Retorno da Transmissão (ASCII code '0x0D')
[]: Código ASCII 'espaço (0x20)'

* Neste modelo, a TV não envia status no modo standby.

OK - Reconhecimento

[Comando] [] [Set ID] [] [OK][Dado][x]

A TV transmite ACK (reconhecimento) baseado neste formato quando recebe dados normais. Neste momento, se o dado está no modo de leitura, ele indica a situação atual do dado. Se estiver no modo de gravação ele retorna ao PC.

* Neste modelo não há envio de status no modo standby.

Formato de Dados:

[Comando2]: Use o comando.

[Set ID]: Use caractere minúsculo, se a ID for 10, será enviado '0'; 'a';

[Dado]: Use caractere minúsculo, se os dados são 0 x ab, será enviado 'a'; 'b';

[OK]: Use caractere maiúsculo.

Reconhecimento de Erro

[Comando2][] [Set ID][] [NG][Dado][x]

A TV transmite ACK (reconhecimento) baseado nesse formato quando recebe dados anormais de funções inviáveis ou erro de comunicação.

Neste modelo não há envio de status no modo standby.

[Dado1]: código ilegal;

[Dado2]: Função não suportada;

[Dado3]: Aguarde um momento.

Formato de Dados:

[Comando2]: Use o comando.

[Set ID]: Use caractere minúsculo, se a ID for 10, será enviado '0'; 'a';

[Dado]: Use caractere minúsculo, se os dados são 0 x ab, será enviado 'a'; 'b';

[NG]: Use caractere maiúsculo.

1. Power (Comando: k a)

Use para Ligar/desligar a TV

Transmissão: [k][a][] [Set ID][] [Dado][Cr]

Dado 0: Desligado **Dado 1:** Ligado

Reconhecimento: [a][] [Set ID][] [OK/NG]
[Dado][x]

Da mesma maneira, se outras funções transmitem dado 'FF' baseado neste formato, o retorno de reconhecimento apresenta a situação de cada função.

NOTA: Neste modelo, o reconhecimento acontece após ligar ou processar a conclusão. Pode haver atraso entre o comando e o reconhecimento.

2. Input Select (Comando: x b)

Use para selecionar uma fonte de entrada na TV.

Transmissão: [x][b][] [Set ID][] [Dado][Cr]
Dado 00: DTV (Antena); **Dado 10:** Analógica (Antena); **Dado 11:** Analógica (Cabo); **Dado 20:** AV1; **Dado 21:** AV2; **Dado 40:** Componente 1; **Dado 41:** Componente 2; **Dado 60:** RGB-PC; **Dado 90:** HDMI1; **Dado 91:** HDMI2; **Dado 92:** HDMI3.

Reconhecimento: [b][] [Set ID][] [OK/NG]
[Dado][x]

NOTA: o uso desta função varia de acordo com o modelo de sua TV.

3. Aspect Ratio (Comando: k c)

Use para ajustar o formato da tela.

Transmissão: [k][c][] [Set ID][] [Dado][Cr]
Dado 01: 4:3; **Dado 06:** Pelo Programa; **Dado 02:** 16:9; **Dado 09:** Just scan; **Dado 04:** Zoom1; **Dado 10:** Cinema Zoom1...; **Dado 05:** Zoom2; **Dado 1F:** Cinema Zoom16.

Reconhecimento: [c][] [Set ID][] [OK/NG]
[Dado][x]

4. Screen Mute (Comando: k d)

Use para ativar ou desativar a tela.

Transmissão: [k][d][] [Set ID][] [Dado][Cr]
Dado 00: função desligada (com imagem), Saída de Vídeo - Mudo Desligado; **Dado 01:** função ativada (sem imagem); **Dado 10:** Saída de Vídeo - Mudo Ligado.

Reconhecimento: [d][] [Set ID][] [OK/NG]
[Dado][x]

Nota: No caso de Saída de Vídeo - Mudo Ligado, função desligada (com imagem) e exibição de OSD. Porém no caso de Saída de Vídeo - Mudo Ligado não haverá exibição de OSD.

5. Volume Mute (Comando: k e)

Use para ativar ou desativar o som. Você pode emudecer o som pressionando **MUTE** (controle remoto).

SUPOORTE AO CLIENTE

Transmissão: [k][e][][Set ID][][Dado][Cr]

Dado 0: Emudecer desligado (com áudio) ;

Dado 1: Emudecer ligado (sem áudio).

Reconhecimento: [e][][Set ID][][OK/NG][Dado][x]

6. Volume Control (Comando: k f)

Use para ajustar o nível do volume. Ajuste o nível sonoro usando as teclas no controle remoto.

Transmissão: [k][f][][Set ID][][Dado][Cr]

Dado Min: 00 ~ **Max:** 64 (transmite por código Hexadecimal) Veja 'mapeamento de dado real.'

Reconhecimento: [f][][Set ID][][OK/NG][Dado][x]

7. Contrast (Comando: k g)

Use para ajustar o contraste da imagem. Você pode ajustar o contraste pelo menu Imagem.

Transmissão: [k][g][][Set ID][][Dado][Cr]

Dado Min: 00 ~ **Max:** 64 (*transmite por código Hexadecimal) Veja 'mapeamento de dado real.'

Reconhecimento: [g][][Set ID][][OK/NG][Dado][x]

8. Brightness (Comando: k h)

Use para ajustar o brilho da imagem. Você também pode ajusta o brilho pelo menu Imagem.

Transmissão: [k][h][][Set ID][][Dado][Cr]

Dado Min: 00 ~ **Max:** 64 (*transmite por código Hexadecimal) *Veja 'mapeamento de dado real.'

Reconhecimento: [h][][Set ID][][OK/NG][Dado][x]

9. Color (Comando: k i)

Use para ajustar a cor da imagem. Você também pode ajusta a cor pelo menu Imagem.

Transmissão: [k][i][][Set ID][][Dado][Cr]

Dado Min: 00 ~ **Max:** 64 (*transmite por código Hexadecimal) *Veja 'mapeamento de dado real.'

Reconhecimento: [i][][Set ID][][OK/NG][Dado][x]

10. Tint (Comando: k j)

Ajusta o tom da imagem. Ajuste a tonalidade pelo menu Imagem.

Transmissão: [k][j][][Set ID][][Dado][Cr]

Dado Vermelho: 00 ~ **Verde:** 64 (*transmite por código Hexadecimal) *Veja 'mapeamento de dado real.'

Reconhecimento: [j][][Set ID][][OK/NG][Dado][x]

11. Sharpness (Comando: k k)

Ajusta a nitidez da imagem. Ajuste a nitidez pelo menu Imagem.

Transmissão: [k][k][][Set ID][][Dado][Cr]

Dado Min: 00 ~ **Max:** 64 (*transmite por código Hexadecimal) *Veja 'mapeamento de dado real.'

Reconhecimento: [k][][Set ID][][OK/NG][Dado][x]

12. OSD Select (Comando: k l)

Seleciona OSD (Menus de Tela) ativado ou desativado.

Transmissão: [k][l][][Set ID][][Dado][Cr]

Dado 00: OSD desativado; **Dado 01:** OSD ativado

Reconhecimento: [l][][Set ID][][OK/NG][Dado][x]

12. Remote Control Lock Mode

(Comando: k m)

Para bloquear os comandos do painel de controle frontal do TV.

Transmissão:[k][m][][Set ID][][Dado][Cr]

Dado 00: destravado; **Dado 01:** travado

Reconhecimento: [m][][Set ID][][OK/NG][Dado][x]

Nota: Se você não estiver usando o controle remoto e o painel de controle, utilize este modo. Quando o monitor for desligado o bloqueio será desativado.

13. Treble (Comando: k r)

Ajusta os níveis de agudo. Você também poderá ajustar agudo no menu Áudio.

Transmissão: [k][r][][Set ID][][Dado][Cr]

Dado Min: 00 ~ **Max:** 64 (*transmite por código Hexadecimal) *Veja 'mapeamento de dado real.'

Reconhecimento: [r][][Set ID][][OK/NG][Dado][x]

14. Bass (Comando: k s)

Ajustar os graves. Você também poderá ajustar os graves no menu Áudio.

Transmissão: [k][s][][Set ID][][Dado][Cr]

Dado Min: 00 ~ **Max:** 64 (*transmite por código Hexadecimal) *Veja 'mapeamento de dado real.'

Reconhecimento: [s][][Set ID][][OK/NG][Dado][x]

15. Balance (Comando: k t)

Ajusta o balanço dos alto falantes.

Transmissão: [k][t][][Set ID][][Dado][Cr]

Dado Min: 00 ~ **Max:** 64 (*transmite por código Hexadecimal) *Veja 'mapeamento de dado real.'

Reconhecimento: [t][][Set ID][][OK/NG][Dado][x]

16. Color Temperature (Comando: x u)

Ajusta a temperatura de cor.

Transmissão: [k][u][][Set ID][][Dado][Cr]

Dado 00: Médio; **Dado 1:** Frio; **Dado 2:** Quente

Reconhecimento: [u][][Set ID][][OK/NG][Dado][x]

17. ISM Method (Comando: j p) (Plasma TV)

Use para evitar o efeito de manchas na tela (imagens estáticas).

Transmissão: [j][p][][Set ID][][Dado][Cr]

Dado 02: Orbital; **Dado 04:** White Wash; **Dado 08:** Normal; **Dado 20:** Color Wash.

Reconhecimento: [p][][Set ID][][OK/NG][Data][x]

18. Energy Saving (Comando: j q)

Use para controlar o ligar e desligar da função de controle de economia de energia.

Transmissão: [j][q][][Set ID][][Dado][Cr]

Data 00: Off; **Data 01:** Mínimo; **Data 02:** Médio; **Data 03:** Máximo; **Data 05:** Vídeo desligado; **Data 10:** Sensor Inteligente.

Reconhecimento: [q][][Set ID][][OK/NG][Data][x]

19. Auto Configuration (Comando: j u)

Ajusta a imagem automaticamente no modo RGB-PC.

Transmissão: [j][u][][Set ID][][Data][Cr]

Dado 1: Ajustar

Reconhecimento: [u][][Set ID][][OK/NG][Dado][x]

20. Channel Tuning (Comando: m a)

Para a sintonia de canal seguir o número físico/maior/menor.

Transmissão: [m][a][][Set ID][][Dado0][][Dado1]

[][Dado2][][Dado3][][Dado4][][Dado5][Cr]

Nota: Os canais digitais possuem um número de canal Físico, Maior e Menor. O número Físico é o número do canal digital real, e o número Maior é o número para o qual o canal deve ser mapeado, e o Menor é o sub-canal. Desde sintonizado automaticamente mapeia o canal para o número Maior, o número Físico não se torna necessário ao se enviar o comando.

Dado 0: Número do canal físico:

Ar Analógico: 01-69 / Cabo Analógico: 01-135 / DTV AR: 01-69

Dado1 & 2: Número do canal Maior

Dado1: Byte alto

Dado2: Byte baixo

Nota: Dois bytes estão disponíveis para o Maior e Menor, normalmente apenas o segundo byte é usado.

Dado3 & 4: Número do canal Menor não é necessário para NTSC.

Dado 5: A tabela na página seguinte exibe o código binário que deve ser convertido para Hexadecimal antes do envio. Por exemplo: O código binário para sintonizar a sub fonte para um canal de cabo análogo é "1000 0001", o qual traduz para "81" em hexadecimal.

7th bit: Para que fonte quer mudar o canal?

6th bit: Use um canal de uma ou de duas partes. Na maioria dos casos basta usar 0 pois ele é ignorado quando se usa o sinal analógico.

5th bit: Use 0 com analógico pois ele pode apenas usar o número do canal físico. Normalmente use 1 pois na maioria das vezes não importa qual seja o número físico.

SUPOORTE AO CLIENTE

7 Imagem Principal/ Secundária	6 Duas/Uma parte - Canal	5 Usando o Canal Físico	4 Reservado	3	2	1	0	Passo
0 Principal	0 Dois	0 Usa	x	0	0	0	0	NTSC Ar
1 Secundário	1 Um	1 Não Usa	x	0	0	0	1	NTSC Cabo
Dado5:			x	0	0	1	0	ATSC Ar
			x	0	0	1	1	ATSC Cabo_Padrão
			x	0	1	0	0	ATSC Cabo_hrc
			x	0	1	0	1	ATSC Cabo_irc
			x	0	1	1	0	ATSC Cabo_Auto.
			x	0	1	1	1	Reservado
			x	x	x	x	x	...
			x	1	1	1	1	Reservado

4th bit: Ajuste em 0.

3-0 bits: Escolha o tipo de sinal.

Reconhecimento: [a][][Set ID][][OK]
[Dado00][Dado01] [Dado02][Dado03]
[Dado04][x][a][][Set ID]
[][NG][Dado00][x]

21. Channel Add/Del (Comando: m b)

Use para adicionar e excluir os canais.

Transmissão:[m][b][][Set ID][][Dado][Cr]
Dado 00: Excluir Canal; **Dado 01:** Adiciona canal.

Reconhecimento: [b][][Set ID][][OK/NG]
[Dado][x]

Key (Comando: m c)

Use para enviar o código infravermelho do controle remoto.

Transmissão:[m][c][][Set ID][][Data][Cr]
Reconhecimento: [c][][Set ID][][OK/NG]
[Data][x]

Nota: Neste modo quando a TV estiver em standby, para ligá-la, use a tecla POWER no controle remoto.

22. Backlight (Comando: m g)

Para ajustar a luz de fundo de tela.

Transmissão:[m][g][][Set ID][][Dado][Cr]
Dado Min: 00 ~ **Max:64** (*transmite por código Hexadecimal) *Veja 'mapeamento de dado real.'

Reconhecimento: [g][][Set ID][][OK/NG]
[Dado][x]

Renomeando um Título

Use este procedimento para renomear títulos das gravações em modo time machine.

1. Pressione a tecla **VERDE** e acesse a função renomear.

2. No menu use as seguintes teclas para renomear o título da gravação:

Teclado reduzido:

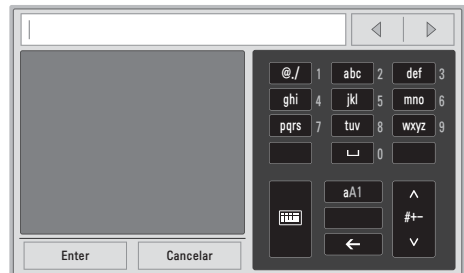

■ **Teclas Numéricas (1 ~ 0):** para renomear, pressione repetidamente a tecla correspondente ao caractere desejado até que ele seja exibido.

■ **FAV (MARK):** pressione para alternar o tipo do teclado (letras maiúsculas, minúsculas e números).

■ **DELETE:** pressione para excluir caracteres do nome do título.

■ **CH ^/∇:** pressione para alternar o teclado para uso de caracteres especiais.

Teclado completo:

■ **VOL +/-:** pressione-a para acessar o modo completo.

■ No modo completo, use **^/∇/</>** para selecionar um caractere/função desejada e pressione **ENTER** para confirmar.

- Para voltar ao modo reduzido selecione  e pressione **ENTER**.
- Neste modo para finalizar o processo selecione **Enter** e pressione **ENTER** no controle remoto.



NOTAS:

- O número máximo de caracteres para nomear um título é 40.
- Use números, letras e caracteres especiais para nomear o seu título.

DICA:

- Use o procedimento descrito nesta seção para pesquisar e ou iniciar/finalizar sessão (senha e login) nos portais do menu NetCast e Configurações de Rede.

Instruções de Limpeza

(50/60PX950)

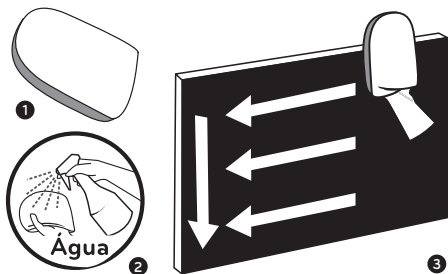

- Para limpar use movimentos suaves, não use força excessiva ou repetitiva em uma área específica de sua TV. Excessos podem causar arranhões ou descoloração.
- Limpe manchas na parte externa do aparelho somente com o pano de limpeza fornecido.

- Para a limpeza do painel frontal, borrife com água o pano de limpeza (1 ou 2 vezes), em seguida limpe o painel lentamente seguindo uma única direção.

Informações sobre o módulo Bluetooth

Os módulos bluetooth encontram-se certificados junto à ANATEL conforme o certificado abaixo:

Módulo 01

 **TODOS OS AJUSTES DE RF, JÁ FORAM CALIBRADOS NO PRÓPRIO MÓDULO DE RF.**

MÓDULO TRANSMISSOR
MODELO: RBFS-B921A



0048-10-1925



(01) 07893299692048

Este equipamento opera em caráter secundário, isto é, não tem direito a proteção contra interferência prejudicial, mesmo de estações do mesmo tipo, e não pode causar interferência a sistemas operando em caráter primário.

Módulo 02

 **TODOS OS AJUSTES DE RF, JÁ FORAM CALIBRADOS NO PRÓPRIO MÓDULO DE RF.**

MÓDULO TRANSMISSOR
MODELO: RBFS-B721A



0048-10-1925



(01) 07893299672057

Este equipamento opera em caráter secundário, isto é, não tem direito a proteção contra interferência prejudicial, mesmo de estações do mesmo tipo, e não pode causar interferência a sistemas operando em caráter primário.

NOTAS SOBRE SOFTWARE LIVRE

As seguintes bibliotecas GPL, LGPL, MPL usadas neste produto estão sujeitas aos acordos de licenças GPL2.0/LGPL2.1 MPL1.1.

GPL EXECUTÁVEIS:

Linux kernel 2.6, busybox, e2fsprogs, jfsutils, lzo, msdl-1.1, mtd-utils, ntpclient, procps

BIBLIOTECAS LGPL:

Atk, cairo, directFB, ffmpeg, glib, GnuTLS, gtk+, iconv, libintl, libgcrypt, libgpg-error, libsoup, libusb, pango, uClibc, webkit

BIBLIOTECAS MPL:

Nanox, spidermonkey

A LG Electronics pode oferecer a você o código fonte em CD-ROM. Para adquirir será necessário pagar uma pequena taxa para custos de envio e distribuição, tais como o custo dos meios de comunicação, transporte e manipulação mediante solicitação por correio eletrônico: opensource@lge.com. Esta oferta é válida por um período de três (3) anos a contar da data da distribuição deste produto pela LG Electronics.

Você pode obter uma cópia da GPL, LGPL, MPL licenças no CD-ROM fornecido com este produto. Obtenha uma cópia traduzida das licenças GPL, LGPL licenças diretamente nos sites: <http://www.gnu.org/licenses/old-licenses/gpl-2.0-translations.html>, <http://www.gnu.org/licenses/old-licenses/lgpl-2.1-translations.html>.

Este produto inclui outros softwares livres:

- **boost C++:** software developed by <http://www.boost.org> distributed under the Boost Software License, Version 1.0
- **c-ares:** copyright © 1998 by the Massachusetts Institute of Technology
- **expat:** copyright © 1998, 1999, 2000 Thai Open Source Software Center Ltd and Clark Cooper; copyright © 2001-2007 Expat maintainers.
- **fontconfig:** copyright © 2001, 2003 Keith Packard
- **freetype:** copyright © 2003 The FreeType Project (www.freetype.org).
- **ICU:** copyright © 1995-2008 International Business Machines Corporation and others.
- **libcurl:** copyright © 1996 - 2008, Daniel Stenberg.
- **libjpeg:** This software is based in part on the work of the Independent JPEG Group copyright © 1991 - 1998, Thomas G. Lane.
- **libmng:** copyright © 2000-2007 Gerard Juyin, Glenn Randers-Pehrson
- **libpng:** copyright © 1998-2008 Glenn Randers-Pehrson
- **libupnp:** copyright © 2000-2003 Intel Corporation

- **libxml2:** copyright © 1998-2003 Daniel Veillard
- **libxslt:** copyright © 2001-2002 Daniel Veillard
- **lua interpreter:** copyright © 1994-2008 Lua.org, PUC-Rio
- **md5:** copyright © 1991-2, RSA Data Security, Inc
- **openssl:** cryptographic software written by Eric Young; software written by Tim Hudson; software developed by the OpenSSL Project for use in the OpenSSL Toolkit. (<http://www.openssl.org>)
- **pixman:** copyright © 1987, 1988, 1989, 1998 The Open Group; copyright © 1987, 1988, 1989 Digital Equipment Corporation; copyright © 1999, 2004, 2008 Keith Packard; copyright © 2000 SuSE, Inc.; copyright © 2000 Keith Packard, member of The XFree86 Project, Inc.; copyright © 2004, 2005, 2007, 2008 Red Hat, Inc.; copyright © 2004 Nicholas Miell; copyright © 2005 Lars Knoll & Zack Rusin, Trolltech; copyright © 2005 Trolltech AS; copyright © 2007 Luca Barbato; copyright © 2008 Aaron Plattner, NVIDIA Corporation; copyright © 2008 Rodrigo Kumpera; copyright © 2008 André Tupinambá; copyright © 2008 Mozilla Corporation; copyright © 2008 Frederic Plourde;
- **portmap:** copyright © 1983,1991 The Regents of the University of California.
- **tiff:** copyright © 1987, 1993, 1994 The Regents of the University of California.
- **tinymxml:** copyright © 2000-2006 Lee Thomson
- **xyssl:** Copyright © 2006-2008 Christophe Devine; Copyright © 2009 Paul Bakker
- **zlib:** copyright © 1995-2005 Jean-loup Gailly and Mark Adler

Todos os direitos reservados.

A permissão é concedida, a título gratuito, para qualquer pessoa que obtenha uma cópia deste software e documentação associada (do "Software"), para lidar com o Software sem restrição, incluindo, sem limitação, os direitos para usar, copiar, modificar, mesclar, publicar, distribuir, sublicenciar e / ou vender cópias do Software, e para permitir que as pessoas às quais o Software é fornecido a fazê-lo, sem prejuízo das seguintes condições:

O SOFTWARE É FORNECIDO "COMO ESTÁ", SEM GARANTIA DE QUALQUER TIPO, EXPRESSA OU IMPLÍCITA, INCLUINDO MAS NÃO SE LIMITANDO ÀS GARANTIAS DE COMERCIALIZAÇÃO, ADEQUAÇÃO A UM DETERMINADO PROPÓSITO E NÃO INFRAÇÃO. EM NENHUM CASO OS AUTORES OU DETENTORES SERÃO RESPONSÁVEIS POR QUALQUER RECLAMAÇÃO, OU OUTROS EM RESPONSABILIDADE, SEJA EM UMA AÇÃO DE CUMPRIMENTO DE CONTRATO OU DE OUTRA FORMA, DECORRENTES DE, OU EM CONEXÃO COM O SOFTWARE OU O USO OU OUTRA ATIVIDADE NO SOFTWARE.

CERTIFICADO DE GARANTIA

A LG Electronics da Amazônia Ltda., através de sua Rede de Serviços Autorizados, garante ao usuário deste produto os serviços de Assistência Técnica para substituição de componentes ou partes, bem como mão-de-obra necessária para reparos de eventuais defeitos, devidamente constatados como sendo de fabricação, pelo período de 01(Um) ano, incluindo o período de garantia legal de 90 (noventa) dias, contados a partir da data de emissão da nota fiscal de compra pelo primeiro proprietário, desde que o mesmo tenha sido instalado conforme orientações descritas no manual do usuário que acompanha o produto e, somente em Território Nacional.

Garantia Legal:

O consumidor tem o prazo de 90 (noventa) dias, contados a partir da data de emissão da nota fiscal de compra, para reclamar de irregularidades (vícios) aparentes, de fácil e imediata observação no produto, como os itens que constituem a parte externa e qualquer outra acessível ao usuário, assim como, peças de aparência e acessórios em geral.

Condições para validade da garantia legal e contratual

A Garantia Legal e Contratual perderá seu efeito se:

- O produto não for utilizado para os fins a que se destina;
- A instalação ou utilização do produto estiver em desacordo com as recomendações do Manual de Instruções;
- O produto sofrer qualquer dano provocado por mau uso, acidente, queda, agentes da natureza, agentes químicos, aplicação inadequada, alterações, modificações ou consertos realizados por pessoas ou entidades não credenciadas pela LG Electronics da Amazônia Ltda;
- Houver remoção e/ou alteração do número de série ou da identificação do produto.

Condições não cobertas pela garantia legal e contratual

A Garantia não cobre:

- Danos provocados por riscos, amassados e uso de produtos químicos/abrasivos sobre o gabinete;
- Transporte e remoção de produtos para conserto que estejam instalados fora do perímetro urbano onde se localiza o Serviço Autorizado LG mais próximo. Nestes locais, qualquer despesa de locomoção e/ou transporte do produto, bem como despesas de viagem e estadia do técnico, quando for o

caso, correrão por conta e risco do Consumidor;

- Desempenho insatisfatório do produto devido à instalação ou rede elétrica inadequadas;
- Troca de peças e componentes sujeitos a desgaste normal de utilização ou por dano de uso;
- Serviços de instalação, regulagens externas e limpeza, pois essas informações constam no Manual de Instruções;
- Eliminação de interferências externas ao produto que prejudiquem seu desempenho, bem como dificuldades de recepção inerentes ao local ou devido ao uso de antenas inadequadas.

Observações:

- A LG Electronics da Amazônia Ltda. não assume custos ou responsabilidade relativos a pessoa ou entidade que venham a oferecer garantia sobre produtos LG, além das aqui descritas;
- As despesas decorrentes e conseqüentes da instalação de peças que não pertençam ao produto são de responsabilidade única e exclusiva do comprador;
- A LG Electronics da Amazônia Ltda se reserva o direito de alterar as características gerais, técnicas e estéticas de seus produtos sem prévio-aviso;
- A garantia somente é válida mediante a apresentação de nota fiscal de compra deste produto;
- Fica compreendido que, em hipótese alguma, a LG Electronics assumirá custos com eventuais perdas e danos ao comprador caso ocorra mau funcionamento ou paralisação do produto, assumindo a responsabilidade apenas nos termos deste Certificado de Garantia.

Informações de Compra

O modelo e número de série estão na etiqueta traseira do aparelho. Anote aqui estas informações e guarde-as juntamente com sua nota fiscal.

Data da compra: _____

Loja/Depart.: _____

Modelo: _____

Nº de série: _____

 **NOTE**

ENG

Some video codecs listed in the manual may not be supported, depending on the region (country).

POR

Alguns codecs de vídeo listados no manual podem não ser suportados, dependendo da região (país).

POL

Niektóre kodeki wideo wymienione w instrukcji mogą nie być obsługiwane, w zależności od regionu (kraju).

SPA

Algunos códecs de vídeo que figuran en el manual pueden no ser compatibles, dependiendo de la región (país).

THA

ชนิดของไฟล์วิดีโอบางชนิดที่อยู่ในคู่มือเล่มนี้ อาจไม่รองรับการใช้งานในบางพื้นที่(ประเทศ)



LG

Life's Good

PRODUZIDO
NO PÓLO INDUSTRIAL
DE MANAUS



CONHEÇA A AMAZÔNIA

LG Electronics da Amazônia Ltda.

DISTRITO INDUSTRIAL,

MANAUS - AM - BRASIL

CNPJ: 00.801.450/0001-83

INDÚSTRIA BRASILEIRA

SAC serviço de atendimento
ao consumidor

4004 5400 Capitais e Regiões Metropolitanas

***0800 707 5454** Demais localidades

*Somente chamadas originadas de telefone fixo

WWW.LG.E.COM.BR

EM CASO DE DÚVIDA, CONSULTE NOSSO SAC